

สัญญาจ้างก่อสร้าง

สัญญาเลขที่ ๒๖/๒๕๖๒

สัญญาฉบับนี้ทำขึ้น ณ องค์การบริหารส่วนจังหวัดสระบุรี ตำบล/แขวง ปากเพรียว อำเภอ/เขต เมืองสระบุรี จังหวัด สระบุรี เมื่อวันที่ ๑ พฤษภาคม ๒๕๖๒ ระหว่าง องค์การบริหารส่วนจังหวัดสระบุรี โดย นายเรืองศักดิ์ วรหาญ ปลัดองค์การบริหารส่วนจังหวัด ปฏิบัติหน้าที่ นายกองการบริหารส่วนจังหวัดสระบุรี ซึ่งต่อไปในสัญญานี้เรียกว่า "ผู้ว่าจ้าง" ฝ่ายหนึ่ง กับ บริษัท สระบุรี รุ่งเรืองกิจ คอนสตรัคชั่น จำกัด ซึ่งจดทะเบียนเป็นนิติบุคคลณ สำนักงานทะเบียนหุ้นส่วนบริษัท จังหวัดสระบุรี กรมพัฒนาธุรกิจการค้า กระทรวงพาณิชย์ มีสำนักงานใหญ่อยู่ เลขที่ ๒๓๑/๔ ถนนเทศบาล ๔ ตำบล/แขวง ปากเพรียว อำเภอ/เขต เมืองสระบุรี จังหวัด สระบุรี โดยนายนรินทร์ เทียมชัยบุญทวี ผู้มีอำนาจลงนามผูกพันนิติบุคคล ปรากฏตามหนังสือรับรองของ สำนักงานทะเบียนหุ้นส่วนบริษัท กลาง กรมพัฒนาธุรกิจการค้า กระทรวงพาณิชย์ ที่ ๑๐๐๙๒๒๐๕๙๖๗๘ ลงวันที่ ๒ เมษายน ๒๕๖๒ แนบท้ายสัญญานี้ ซึ่งต่อไปในสัญญานี้เรียกว่า "ผู้รับจ้าง" อีกฝ่ายหนึ่ง คู่สัญญาได้ตกลงกันมีข้อความดังต่อไปนี้

ข้อ ๑. ข้อตกลงว่าจ้าง

ผู้ว่าจ้างตกลงจ้างและผู้รับจ้างตกลงรับจ้างทำงาน ก่อสร้างซุ้มเฉลิมพระเกียรติพระราชพิธีบรมราชาภิเษก พุทธศักราช ๒๕๖๒ โดยวิธีเฉพาะเจาะจง ณ ศูนย์ราชการจังหวัดสระบุรี แห่งใหม่ ตำบล/แขวง ตะกุด อำเภอ/เขต เมืองสระบุรี จังหวัด สระบุรี ตามข้อกำหนดและเงื่อนไขแห่งสัญญานี้รวมทั้งเอกสารแนบท้ายสัญญา ผู้รับจ้างตกลงที่จะจัดหาแรงงานและวัสดุ เครื่องมือเครื่องใช้ ตลอดจนอุปกรณ์ต่างๆ ชนิดดีเพื่อใช้ในงานจ้างตามสัญญานี้

ข้อ ๒. เอกสารอันเป็นส่วนหนึ่งของสัญญา

เอกสารแนบท้ายสัญญาดังต่อไปนี้ให้ถือเป็นส่วนหนึ่งของสัญญานี้

๒.๑ ผนวก ๑ แบบรูป จำนวน ๒๗ (ยี่สิบเจ็ด) หน้า

๒.๒ ผนวก ๒ ใบเสนอราคา จำนวน ๕ (ห้า) หน้า

๒.๓ ผนวก ๓ เงื่อนไขและหลักเกณฑ์ ประเภทยานก่อสร้าง สูตรและวิธีการคิดคำนวณที่ใช้กับสัญญาแบบปรับราคาได้ (ค่าK) จำนวน ๙ (เก้า) หน้า

ความใดในเอกสารแนบท้ายสัญญาที่ขัดหรือแย้งกับข้อความในสัญญานี้ ให้ใช้ข้อความในสัญญานี้บังคับ และในกรณีที่เอกสารแนบท้ายสัญญาขัดแย้งกันเอง ผู้รับจ้างจะต้องปฏิบัติตามคำวินิจฉัยของผู้ว่าจ้างแต่กรณีข้อยกเว้นของ



(ลงชื่อ).....ผู้ว่าจ้าง

(นายเรืองศักดิ์ วรหาญ)

ปลัดองค์การบริหารส่วนจังหวัด ปฏิบัติหน้าที่

นายกองการบริหารส่วนจังหวัดสระบุรี

(ลงชื่อ).....ผู้รับจ้าง

สำเนาถูกต้อง (นายนรินทร์ เทียมชัยบุญทวี)

กรรมการผู้จัดการ

(นางนาฎยา ทองขาว)
เจ้าพนักงานพัสดุชำนาญงาน

.....

ผู้ว่าจ้างให้ถือเป็นที่สุด และผู้รับจ้างไม่มีสิทธิเรียกร้องค่าจ้าง ค่าเสียหายหรือค่าใช้จ่ายใดๆ เพิ่มเติมจากผู้ว่าจ้างทั้งสิ้น

ข้อ ๓. หลักประกันการปฏิบัติตามสัญญา

ในขณะที่ทำสัญญานี้ผู้รับจ้างได้นำหลักประกันเป็น เงินสด ตามใบเสร็จรับเงิน เลขที่ RCPT-๐๒๔๙๙/๖๒ ลงวันที่ ๑ พฤษภาคม ๒๕๖๒ เป็นจำนวนเงิน ๕๔,๕๐๐.๐๐ บาท (ห้าหมื่นสี่พันห้าร้อยบาทถ้วน) ซึ่งเท่ากับ ร้อยละ ๕ (ห้า) ของราคาค่าจ้างตามสัญญา มามอบให้แก่ผู้ว่าจ้างเพื่อเป็นหลักประกันการปฏิบัติตามสัญญานี้

กรณีผู้รับจ้างใช้หนังสือค้ำประกันมาเป็นหลักประกันการปฏิบัติตามสัญญา หนังสือค้ำประกันดังกล่าว จะต้องออกโดยธนาคารที่ประกอบกิจการในประเทศไทย หรือโดยบริษัทเงินทุนหรือบริษัทเงินทุนหลักทรัพย์ที่ได้รับอนุญาตให้ ประกอบกิจการเงินทุนเพื่อการพาณิชย์และประกอบธุรกิจ ค้ำประกันตามประกาศของธนาคารแห่งประเทศไทย ตามรายชื่อ บริษัทเงินทุนที่ธนาคารแห่งประเทศไทยแจ้งเวียนให้ทราบตามแบบที่คณะกรรมการนโยบายการจัดซื้อจัดจ้างและการบริหาร พัสดุภาครัฐกำหนดหรืออาจเป็นหนังสือค้ำประกันอิเล็กทรอนิกส์ตามวิธีการที่กรมบัญชีกลางกำหนดก็ได้ และจะต้องมีอายุการ ค้ำประกันตลอดไปจนกว่าผู้รับจ้างพ้นข้อผูกพันตามสัญญานี้

หลักประกันที่ผู้รับจ้างนำมามอบให้ตามวรรคหนึ่ง จะต้องมียุครอบคลุมความรับผิดชอบทั้งปวงของ ผู้รับจ้างตลอดอายุสัญญา ถ้าหลักประกันที่ผู้รับจ้างนำมามอบให้ดังกล่าวลดลงหรือเสื่อมค่าลง หรือมีอายุไม่ครอบคลุมถึง ความรับผิดชอบของผู้รับจ้างตลอดอายุสัญญา ไม่ว่าจะด้วยเหตุใดๆ ก็ตาม รวมถึงกรณี ผู้รับจ้างส่งมอบงานล่าช้าเป็นเหตุให้ระยะเวลา แล้วเสร็จหรือวันครบกำหนดความรับผิดชอบในความชำรุดบกพร่องตามสัญญาเปลี่ยนแปลงไป ไม่ว่าจะเกิดขึ้นคราวใด ผู้รับจ้าง ต้องหาหลักประกันใหม่หรือหลักประกันเพิ่มเติมให้มีจำนวนครบถ้วนตามวรรคหนึ่งนำมามอบให้แก่ผู้ว่าจ้างภายใน ๓ (สาม) วัน นับถัดจากวันที่ได้รับแจ้งเป็นหนังสือจากผู้ว่าจ้าง

หลักประกันที่ผู้รับจ้างนำมามอบไว้ตามข้อนี้ ผู้ว่าจ้างจะคืนให้แก่ผู้รับจ้าง โดยไม่มีดอกเบี้ย เมื่อผู้รับจ้างพ้นจากข้อผูกพัน และความรับผิดชอบทั้งปวงตามสัญญานี้แล้ว

ข้อ ๔ (ข) ค่าจ้างและการจ่ายเงิน

ผู้ว่าจ้าง ตกลงจ่าย และผู้รับจ้างตกลงรับเงินค่าจ้างจำนวนเงิน ๑,๐๙๐,๐๐๐.๐๐ บาท (หนึ่งล้านเก้าหมื่นบาทถ้วน) ซึ่งได้รวมภาษีมูลค่าเพิ่ม จำนวน ๗๑,๓๐๘.๔๑ บาท (เจ็ดหมื่นหนึ่งพันสามร้อยแปดบาทสี่สิบเอ็ดสตางค์) ตลอด จน ภาษีอากรอื่น ๆ และค่าใช้จ่ายทั้งปวงด้วยแล้ว โดยถือราคาเหมารวม เป็นเกณฑ์ และกำหนดการจ่ายเงิน เป็นงวด ๆ ดังนี้

งวดที่ ๑ เป็นจำนวนเงิน ๑,๐๙๐,๐๐๐.๐๐ บาท (หนึ่งล้านเก้าหมื่นบาทถ้วน) เมื่อผู้รับจ้างได้ปฏิบัติงาน ก่อสร้างซุ้มเฉลิมพระเกียรติพระราชพิธีบรมราชาภิเษก พุทธศักราช ๒๕๖๒ และติดตั้งระบบไฟส่องสว่าง จำนวน ๒๐ ชุด แล้วเสร็จ และเก็บทำความสะอาด บริเวณสถานที่ก่อสร้างให้เป็นระเบียบเรียบร้อย และคณะกรรมการตรวจรับพัสดุ ได้ตรวจรับไว้เป็นที่เรียบร้อยแล้ว ทั้งหมดให้แล้วเสร็จภายใน ๖ พฤษภาคม ๒๕๖๒

ข้อ ๕. เงินค่าจ้างล่วงหน้า

ผู้ว่าจ้างตกลงจ่ายเงินค่าจ้างล่วงหน้าให้แก่ผู้รับจ้างเป็นจำนวนเงิน... .. บาท ซึ่งเท่ากับร้อยละ... ..

(ลงชื่อ).....ผู้ว่าจ้าง

(นายเรืองศักดิ์ วรรณ)

ปลัดองค์การบริหารส่วนจังหวัด ปฏิบัติหน้าที่

นายกองค์การบริหารส่วนจังหวัดสระบุรี

(ลงชื่อ).....ผู้รับจ้าง

สำเนาถูกต้อง (นายนรินทร์ เทียมชัยบุญทวี)

กรรมการผู้จัดการ

(นางนาฏยา ทองขาว)
เจ้าพนักงานพัสดุชำนาญงาน



๑. ๑๐๐



ใบเสร็จรับเงิน

เลขที่ RCPT-02499/62

วันที่ 1 พฤษภาคม 2562

องค์การบริหารส่วนจังหวัดสระบุรี

ได้รับเงินจาก บริษัท สระบุรี รุ่งเรืองกิจ คอนสตรัคชั่น จำกัด

ลำดับ	รายการ	รหัสบัญชี	จำนวนเงิน (บาท)	หมายเหตุ
1	หลักประกันสัญญา โครงการก่อสร้างซุ้มเฉลิมพระเกียรติพระ ราชพิธีบรมราชาภิเษก พุทธศักราช ๒๕๖๒ เป็นเงินสด ระยะเวลาค่าประกัน 1 ปี	21040008	54,500.00	สัญญาเลขที่ 26/2562 (CNTR-0157/62)
รวมเงิน			54,500.00	

ตัวอักษร (ห้าหมื่นสี่พันห้าร้อยบาทถ้วน)

ไว้เป็นการถูกต้องแล้ว



ลงชื่อ

ผู้รับเงิน

(นางสาววาสนา นาคสุทธิ)

นักวิชาการเงินและบัญชีปฏิบัติการ

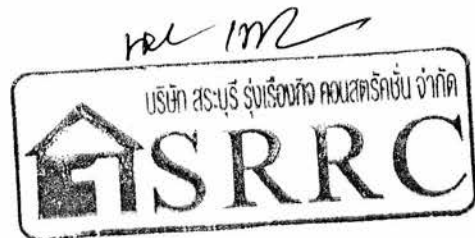

สำเนาถูกต้อง

(นางนาฎยา ทองขาว)
เจ้าพนักงานพัสดุชำนาญงาน

ของราคาจำนอง ตามสัญญาที่ระบุไว้ในข้อ ๔

เงินจำนองล่วงหน้าดังกล่าวจะจ่ายให้ภายหลังจากที่ผู้รับจำนองได้วางหลักประกันการรับเงินจำนองล่วงหน้าเป็น.....-.....เต็มตามจำนวนเงินจำนองล่วงหน้าให้แก่ผู้ว่าจ้าง ผู้รับจำนองจะต้องออกใบเสร็จรับเงินจำนองล่วงหน้าตามแบบที่ผู้ว่าจ้างกำหนดให้ และผู้รับจำนองตกลงที่จะกระทำตามเงื่อนไขอันเกี่ยวกับการใช้จ่ายและการใช้คืนเงินจำนองล่วงหน้าดังต่อไปนี้

๕.๑ ผู้รับจำนองจะใช้เงินจำนองหน้านั้นเพื่อเป็นค่าใช้จ่ายในการปฏิบัติงานตามสัญญาเท่านั้น หากผู้รับจำนองใช้จ่ายเงินจำนองล่วงหน้า หรือส่วนใดส่วนหนึ่งของเงินจำนองหน้านั้นในทางอื่นผู้ว่าจ้างอาจจะเรียกเงินจำนองหน้านั้นคืนจากผู้รับจำนองหรือบังคับเอาจากหลักประกันการรับเงินจำนองล่วงหน้าได้ทันที

๕.๒ เมื่อผู้ว่าจ้างเรียกร้อง ผู้รับจำนองต้องแสดงหลักฐานการใช้จ่ายเงินจำนองล่วงหน้าเพื่อพิสูจน์ว่าเป็นไปตามข้อ ๕.๑ ภายในกำหนด ๑๕ (สิบห้า) วัน นับถัดจากวันได้รับแจ้งเป็นหนังสือจากผู้ว่าจ้างหากผู้รับจำนองไม่อาจแสดงหลักฐานดังกล่าวภายในกำหนด ๑๕ (สิบห้า) วัน ผู้ว่าจ้างอาจเรียกเงินจำนองหน้านั้นคืนจากผู้รับจำนอง หรือบังคับเอาจากหลักประกันการรับเงินจำนองล่วงหน้าได้ทันที

๕.๓ (ข) (สำหรับสัญญาที่เป็นราคาเหมารวม)

ในการจ่ายเงินจำนองให้แก่ผู้รับจำนองตามข้อ ๔ ผู้ว่าจ้างจะหักเงินจำนองในแต่ละงวดเพื่อชดเชยคืนเงินจำนองล่วงหน้าไว้จำนวนร้อยละ.... - ของจำนวนเงินจำนองในแต่ละงวดจนกว่าจำนวนเงินไว้จะครบตามจำนวนเงินที่หักจำนองล่วงหน้าจากผู้รับจำนองได้รับไปแล้ว ยกเว้นค่าจ้างงวดสุดท้ายจะหักไว้เป็นจำนวนเท่ากับจำนวนเงินจำนองล่วงหน้าที่เหลือทั้งหมด

๕.๔ เงินจำนวนใด ๆ ก็ตามที่ผู้รับจำนองจะต้องจ่ายให้แก่ผู้ว่าจ้างเพื่อชำระหนี้หรือเพื่อชดเชยความรับผิดต่างๆ ตามสัญญา ผู้ว่าจ้างจะหักเอาจากเงินจำนองงวดที่จะจ่ายให้แก่ผู้รับจำนองก่อนที่จะหักชดเชยคืนเงินจำนองล่วงหน้า

๕.๕ ในกรณีที่มีการบอกเลิกสัญญา หากเงินจำนองล่วงหน้าที่เหลือเกินกว่าจำนวนเงินที่ผู้รับจำนองจะได้รับหลังจากหักชดเชยคืนในกรณีอื่นแล้ว ผู้รับจำนองจะต้องจ่ายคืนเงินจำนวนที่เหลือนั้นให้แก่ผู้ว่าจ้าง ภายใน ๗ (เจ็ด) วัน นับถัดจากวันได้รับแจ้งเป็นหนังสือจากผู้ว่าจ้าง

๕.๖ (ข) (สำหรับสัญญาที่เป็นราคาเหมารวม)

ผู้ว่าจ้างจะคืนหลักประกันการรับเงินจำนองล่วงหน้าให้แก่ผู้รับจำนองต่อเมื่อผู้ว่าจ้างได้หักเงินจำนองไว้ครบจำนวนเงินจำนองล่วงหน้าตามข้อ ๕.๓ (ข)

ข้อ ๖. การหักเงินประกันผลงาน

ในการจ่ายเงินจำนองให้แก่ผู้รับจำนองแต่ละงวด ผู้ว่าจ้างจะหักเงินจำนวนร้อยละ....-.... ของเงินที่ต้องจ่ายในงวดนั้นเพื่อเป็นประกันผลงาน ในกรณีที่เงินประกันผลงานถูกหักไว้แล้วเป็นจำนวนเงินไม่ต่ำกว่า.....บาท ผู้รับจำนองมีสิทธิที่จะขอเงินประกันผลงานคืน โดยนำหนังสือคำประกันของธนาคารหรือหนังสือคำประกันอิเล็กทรอนิกส์ซึ่งออกโดยธนาคารภายในประเทศมามอบให้ผู้ว่าจ้างเพื่อเป็นหลักประกันแทนก็ได้

ผู้ว่าจ้างจะคืนเงินประกันผลงาน และ/หรือหนังสือคำประกันของธนาคารดังกล่าวตามวรรคหนึ่งโดย



(ลงชื่อ).....
ผู้ว่าจ้าง

(นายเรืองศักดิ์ วรรณภู)

ปลัดองค์การบริหารส่วนจังหวัด ปฏิบัติหน้าที่

นายกองค์การบริหารส่วนจังหวัดสระบุรี

(ลงชื่อ).....
ผู้รับจำนอง

สำเนาถูกต้อง (นายณรินทร์ เทียมชัยบุญทวี)

กรรมการผู้จัดการ

(นางนาฏยา ทองขาว)
เจ้าพนักงานพัสดุชำนาญงาน

๑.๑๓๓

ไม่มีดอกเบี้ยให้แก่ผู้รับจ้างพร้อมกับการจ่ายเงินค่าจ้างงวดสุดท้าย

ข้อ ๗ (ข) กำหนดเวลาแล้วเสร็จและสิทธิของผู้ว่าจ้างในการบอกเลิกสัญญา

ผู้รับจ้างต้องเริ่มทำงานที่รับจ้างภายในวันที่ ๒ พฤษภาคม ๒๕๖๒ และจะต้องทำงานให้แล้วเสร็จบริบูรณ์ภายในวันที่ ๖ พฤษภาคม ๒๕๖๒ ถ้าผู้รับจ้างมิได้ลงมือทำงานภายในกำหนดเวลา หรือไม่สามารถทำงานให้แล้วเสร็จตามกำหนดเวลา หรือมีเหตุให้เชื่อได้ว่าผู้รับจ้างไม่สามารถทำงานให้แล้วเสร็จภายในกำหนดเวลา หรือจะแล้วเสร็จล่าช้าเกินกว่ากำหนดเวลา หรือผู้รับจ้างทำผิดสัญญาข้อใดข้อหนึ่ง หรือตกเป็นผู้ที่กษัตริย์เด็ดขาด หรือตกเป็นผู้ล้มละลาย หรือเพิกเฉยไม่ปฏิบัติตามคำสั่งของคณะกรรมการตรวจรับพัสดุหรือผู้ควบคุมงานหรือบริษัทที่ปรึกษาซึ่งได้รับมอบอำนาจจากผู้ว่าจ้าง ผู้ว่าจ้างมีสิทธิที่จะบอกเลิกสัญญานี้ได้ และมีสิทธิจ้างผู้รับจ้างรายใหม่เข้าทำงานของผู้รับจ้างให้ลุล่วงไปด้วย การใช้สิทธิบอกเลิกสัญญานั้นไม่กระทบสิทธิของผู้ว่าจ้างที่จะเรียกร้องค่าเสียหายจากผู้รับจ้าง

การที่ผู้ว่าจ้างไม่ใช้สิทธิเลิกสัญญาดังกล่าวข้างต้นไม่เป็นเหตุให้ผู้รับจ้างพ้นจากความรับผิดชอบตามสัญญา

ข้อ ๘ ความรับผิดชอบในความชำรุดบกพร่องของงานจ้าง

เมื่องานแล้วเสร็จบริบูรณ์ และผู้ว่าจ้างได้รับมอบงานจากผู้รับจ้างหรือจากผู้รับจ้างรายใหม่ ในกรณีที่มีการบอกเลิกสัญญาตามข้อ ๗ หากมีเหตุชำรุดบกพร่องหรือเสียหายเกิดขึ้นจากการจ้างนี้ ภายในกำหนด ๑ (หนึ่ง) ปี นับถัดจากวันที่ได้รับมอบงานดังกล่าว ซึ่งความชำรุดบกพร่องหรือเสียหายนั้นเกิดจากความบกพร่องของผู้รับจ้างอันเกิดจากการใช้วัสดุที่ไม่ถูกต้องหรือทำไว้มันหรือเรียบร้อย หรือทำไม่ถูกต้องตามมาตรฐานแห่งหลักวิชา ผู้รับจ้างจะต้องรีบทำการแก้ไข ให้เป็นที่เรียบร้อยโดยมิชักช้า โดยผู้ว่าจ้างไม่ต้องออกเงินใดๆ ในการนี้ทั้งสิ้น หากผู้รับจ้างไม่กระทำการดังกล่าวภายในกำหนด ๗ (เจ็ด) วัน นับถัดจากวันที่ได้รับแจ้งเป็นหนังสือจากผู้ว่าจ้างหรือไม่ทำการแก้ไขให้ถูกต้องเรียบร้อยภายในเวลาที่ผู้ว่าจ้างกำหนด ให้ผู้ว่าจ้างมีสิทธิที่จะทำการนั้นเองหรือจ้างผู้อื่นให้ทำงานนั้น โดยผู้รับจ้างต้องเป็นผู้ออกค่าใช้จ่ายเองทั้งสิ้น

ในกรณีเร่งด่วนจำเป็นต้องรีบแก้ไขเหตุชำรุดบกพร่องหรือเสียหายโดยเร็ว และไม่อาจรอให้ผู้รับจ้างแก้ไขในระยะเวลาที่กำหนดไว้ตามวรรคหนึ่งได้ ผู้ว่าจ้างมีสิทธิเข้าจัดการแก้ไขเหตุชำรุดบกพร่องหรือเสียหายนั้นเอง หรือจ้างผู้อื่นให้ซ่อมแซมความชำรุดบกพร่องหรือเสียหาย โดยผู้รับจ้าง ต้องรับผิดชอบชำระค่าใช้จ่ายทั้งหมด

การที่ผู้ว่าจ้างทำการนั้นเอง หรือจ้างผู้อื่นให้ทำงานนั้นแทนผู้รับจ้าง ไม่ทำให้ผู้รับจ้าง หลุดพ้นจากความรับผิดชอบตามสัญญา หากผู้รับจ้างไม่ชดใช้ค่าใช้จ่ายหรือค่าเสียหายตามที่ผู้ว่าจ้างเรียกร้องผู้ว่าจ้างมีสิทธิบังคับจากหลักประกันการปฏิบัติตามสัญญาได้

ข้อ ๙ การจ้างช่วง

ผู้รับจ้างจะต้องไม่เอางานทั้งหมดหรือแต่บางส่วนแห่งสัญญานี้ไปจ้างช่วงอีกทอดหนึ่ง เว้นแต่การจ้างช่วงงานแต่บางส่วนที่ได้รับอนุญาตเป็นหนังสือจากผู้ว่าจ้างแล้ว การที่ผู้ว่าจ้างได้อนุญาตให้จ้างช่วงงานแต่บางส่วนดังกล่าวนี้ ไม่เป็นเหตุให้ผู้รับจ้างหลุดพ้นจาก ความรับผิดชอบหรือพันธหน้าที่ตามสัญญานี้ และผู้รับจ้างจะยังคงต้องรับผิดชอบในความผิดและความ

(ลงชื่อ)..........ผู้ว่าจ้าง

(นายเรืองศักดิ์ วรรณภู)

ปลัดองค์การบริหารส่วนจังหวัด ปฏิบัติหน้าที่

นายกองค์การบริหารส่วนจังหวัดสระบุรี

(ลงชื่อ)..........ผู้รับจ้าง

(นายนรินทร์ เทียมชัยบุญทวี)

กรรมการผู้จัดการ

(นางนาฎยา ทองขาว)
เจ้าพนักงานพัสดุชำนาญงาน

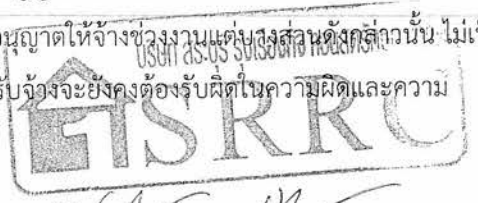

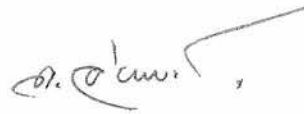

ประมาทเลินเล่อของผู้รับจ้างช่วง หรือของตัวแทนหรือลูกจ้างของผู้รับจ้างช่วงนั้นทุกประการ

กรณีผู้รับจ้างไปจ้างช่วงงานแต่บางส่วนโดยฝ่าฝืนความในวรรคหนึ่ง ผู้รับจ้างต้องชำระค่าปรับให้แก่ผู้ว่าจ้างเป็นจำนวนเงินในอัตราร้อยละ ๑๐ (สิบ) ของวงเงินของงานที่จ้างช่วงตามสัญญา ทั้งนี้ ไม่ตัดสิทธิผู้ว่าจ้างในการบอกเลิกสัญญา

ข้อ ๑๐ การควบคุมงานของผู้รับจ้าง

ผู้รับจ้างจะต้องควบคุมงานที่รับจ้างอย่างเอาใจใส่ ด้วยประสิทธิภาพและความชำนาญ และในระหว่างทำงานที่รับจ้างจะต้องจัดให้มีผู้แทนซึ่งทำงานเต็มเวลาเป็นผู้รับผิดชอบควบคุมงานของ ผู้รับจ้าง ผู้แทนดังกล่าวจะต้องได้รับมอบอำนาจจากผู้รับจ้าง คำสั่งหรือคำแนะนำต่างๆ ที่ผู้ว่าจ้าง คณะกรรมการตรวจรับพัสดุ ผู้ควบคุมงาน หรือบริษัทที่ปรึกษาที่ผู้ว่าจ้างแต่งตั้ง ได้แจ้งแก่ผู้แทนเช่นว่านั้น ให้ถือว่าเป็นคำสั่งหรือคำแนะนำที่ได้แจ้งแก่ผู้รับจ้าง การแต่งตั้งผู้แทนตามข้อนี้จะต้องทำเป็นหนังสือและต้องได้รับความเห็นชอบเป็นหนังสือ จากผู้ว่าจ้าง การเปลี่ยนตัวหรือแต่งตั้งผู้แทนใหม่จะทำได้หากไม่ได้รับความเห็นชอบ เป็นหนังสือจากผู้ว่าจ้างก่อน

ผู้ว่าจ้างมีสิทธิที่จะขอให้เปลี่ยนตัวผู้แทนตามวรรคหนึ่ง โดยแจ้งเป็นหนังสือไปยังผู้รับจ้าง และผู้รับจ้างจะต้องทำการเปลี่ยนตัวผู้แทนนั้นโดยพลัน โดยไม่คิดค่าจ้างหรือราคาเพิ่มหรืออ้างเป็นเหตุเพื่อขยายอายุสัญญาอันเนื่องมาจากเหตุนี้

ข้อ ๑๑ ความรับผิดชอบของผู้รับจ้าง

ผู้รับจ้างจะต้องรับผิดชอบต่ออุบัติเหตุ ความเสียหาย หรืออันตรายใดๆ อันเกิดจาก การปฏิบัติงานของผู้รับจ้าง และจะต้องรับผิดชอบต่อความเสียหายจากการกระทำของลูกจ้างหรือตัวแทน ของผู้รับจ้าง และจากการปฏิบัติงานของผู้รับจ้างช่วงด้วย (ถ้ามี)

ความเสียหายใดๆ อันเกิดแก่งานที่ผู้รับจ้างได้ทำขึ้น แม้จะเกิดขึ้นเพราะเหตุสุดวิสัย ก็ตาม ผู้รับจ้างจะต้องรับผิดชอบโดยซ่อมแซมให้คืนดีหรือ เปลี่ยนให้ใหม่โดยค่าใช้จ่ายของผู้รับจ้างเอง เว้นแต่ความเสียหายนั้นเกิดจากความผิดของผู้ว่าจ้าง ทั้งนี้ ความรับผิดชอบของผู้รับจ้างดังกล่าวในข้อนี้จะสิ้นสุดลงเมื่อผู้ว่าจ้างได้รับมอบงานครั้งสุดท้าย ซึ่งหลังจากนั้นผู้รับจ้างคงต้องรับผิดชอบในกรณีชำรุดบกพร่อง หรือความเสียหายดังกล่าวในข้อ ๘ เท่านั้น

ผู้รับจ้างจะต้องรับผิดชอบต่อบุคคลภายนอกในความเสียหายใดๆ อันเกิดจาก การปฏิบัติงานของผู้รับจ้าง หรือลูกจ้างหรือตัวแทนของผู้รับจ้าง รวมถึงผู้รับจ้างช่วง (ถ้ามี) ตามสัญญานี้ หากผู้ว่าจ้างถูกเรียกร้องหรือฟ้องร้องหรือต้องชดใช้ค่าเสียหายให้แก่บุคคลภายนอกไปแล้ว ผู้รับจ้างจะต้อง ดำเนินการใดๆ เพื่อให้มีการว่าต่างแก้ต่างให้แก่ผู้ว่าจ้างโดยค่าใช้จ่ายของผู้รับจ้างเอง รวมทั้งผู้รับจ้างจะต้องชดใช้ค่าเสียหายนั้นๆ ตลอดจนค่าใช้จ่ายใดๆ อันเกิดจากการถูกเรียกร้องหรือถูกฟ้องร้องให้แก่ผู้ว่าจ้างทันที

ข้อ ๑๒ การจ่ายเงินแก่ลูกจ้าง

ผู้รับจ้างจะต้องจ่ายเงินแก่ลูกจ้างที่ผู้รับจ้างได้จ้างมาในอัตราและตามกำหนดเวลาที่ผู้รับจ้างได้ตกลงหรือทำสัญญาไว้ต่อลูกจ้างดังกล่าว

(ลงชื่อ).....ผู้ว่าจ้าง

(นายเรืองศักดิ์ วรรณภู)

ปลัดองค์การบริหารส่วนจังหวัด ปฏิบัติหน้าที่

นายกองค์การบริหารส่วนจังหวัดสระบุรี

(ลงชื่อ).....ผู้รับจ้าง

สำเนาถูกต้อง (นายนรินทร์ เทียมชัยบุญทวี)

กรรมการผู้จัดการ

(นางนาฎยา ทองขาว)

เจ้าพนักงานพัสดุชำนาญงาน



ถ้าผู้รับจ้างไม่จ่ายเงินค่าจ้างหรือค่าทดแทนอื่นใดแก่ลูกจ้างดังกล่าวในวรรคหนึ่ง ผู้ว่าจ้างมีสิทธิที่จะเอาเงินค่าจ้างที่จะต้องจ่ายแก่ผู้รับจ้างมาจ่ายให้แก่ลูกจ้างของผู้รับจ้างดังกล่าว และให้ถือว่าผู้ว่าจ้างได้จ่ายเงินจำนวนนั้นเป็นค่าจ้างให้แก่ผู้รับจ้างตามสัญญาแล้ว

ผู้รับจ้างจะต้องจัดให้มีประกันภัยสำหรับลูกจ้างทุกคนที่จ้างมาทำงาน โดยให้ครอบคลุมถึงความรับผิดชอบทั้งปวงของผู้รับจ้าง รวมทั้งผู้รับจ้างช่วง (ถ้ามี) ในกรณีความเสียหายที่คิดค่าสินไหมทดแทนได้ตามกฎหมาย ซึ่งเกิดจากอุบัติเหตุหรือภัยอันตรายใดๆ ต่อลูกจ้างหรือบุคคลอื่น ที่ผู้รับจ้างหรือผู้รับจ้างช่วงจ้างมาทำงาน ผู้รับจ้างจะต้องส่งมอบกรมธรรม์ประกันภัยดังกล่าว พร้อมทั้งหลักฐานการชำระเบี้ยประกันให้แก่ผู้ว่าจ้างเมื่อผู้ว่าจ้างเรียกร้อง

ข้อ ๑๓ การตรวจงานจ้าง

ถ้าผู้ว่าจ้างแต่งตั้งคณะกรรมการตรวจรับพัสดุ ผู้ควบคุมงาน หรือบริษัท ที่ปรึกษา เพื่อควบคุมการทำงานของผู้รับจ้าง คณะกรรมการตรวจรับพัสดุ ผู้ควบคุมงาน หรือบริษัทที่ปรึกษานั้น มีอำนาจเข้าไปตรวจการงานในโรงงานและสถานที่ก่อสร้างได้ตลอดเวลา และผู้รับจ้างจะต้องอำนวยความสะดวกและให้ความช่วยเหลือในการนั้นตามสมควร

การที่มีคณะกรรมการตรวจรับพัสดุ ผู้ควบคุมงาน หรือบริษัทที่ปรึกษานั้น หากทำให้ผู้รับจ้างพ้นความรับผิดชอบตามสัญญาข้อใดข้อหนึ่งไม่

ข้อ ๑๔ แบบรูปและรายการละเอียดคลาดเคลื่อน

ผู้รับจ้างรับรองว่าได้ตรวจสอบและทำความเข้าใจในแบบรูปและรายการละเอียดโดยถี่ถ้วนแล้ว หากปรากฏว่าแบบรูปและรายการละเอียดนั้นผิดพลาดหรือคลาดเคลื่อน ไปจากหลักการทางวิศวกรรมหรือทางเทคนิค ผู้รับจ้างตกลงที่จะปฏิบัติตามคำวินิจฉัยของผู้ว่าจ้าง คณะกรรมการตรวจรับพัสดุ ผู้ควบคุมงาน หรือบริษัทที่ปรึกษาที่ผู้ว่าจ้างแต่งตั้ง เพื่อให้งานแล้วเสร็จบริบูรณ์ คำวินิจฉัยดังกล่าวให้ถือเป็นที่สุด โดยผู้รับจ้างจะคิดค่าจ้าง ค่าเสียหาย หรือค่าใช้จ่ายใดๆ เพิ่มขึ้น จากผู้ว่าจ้างหรือขอขยายอายุสัญญาไม่ได้

ข้อ ๑๕ การควบคุมงานโดยผู้ว่าจ้าง

ผู้รับจ้างตกลงว่าคณะกรรมการตรวจรับพัสดุ ผู้ควบคุมงาน หรือบริษัท ที่ปรึกษาที่ผู้ว่าจ้างแต่งตั้ง มีอำนาจที่จะตรวจสอบและควบคุมงานเพื่อให้เป็นไปตาม สัญญานี้ และมีอำนาจที่จะสั่งให้แก้ไขเปลี่ยนแปลงเพิ่มเติม หรือตัดทอนซึ่งงานตามสัญญานี้ หากผู้รับจ้างขัดขืน ไม่ปฏิบัติตาม ผู้ว่าจ้าง คณะกรรมการตรวจรับพัสดุ ผู้ควบคุมงาน หรือบริษัทที่ปรึกษา มีอำนาจ ที่จะสั่งให้หยุดการนั้นชั่วคราวได้ ความล่าช้าในกรณีเช่นนี้ ผู้รับจ้างจะถือเป็นเหตุขอขยายระยะเวลา การปฏิบัติงานตามสัญญาหรือเรียกร้องค่าเสียหายใดๆ ไม่ได้ทั้งสิ้น

ข้อ ๑๖ งานพิเศษและการแก้ไขงาน

ผู้ว่าจ้างมีสิทธิที่จะสั่งเป็นหนังสือให้ผู้รับจ้างทำงานพิเศษซึ่งไม่ได้แสดงไว้หรือรวมอยู่ในเอกสารสัญญานี้ หากงานพิเศษนั้นๆ อยู่ในขอบข่ายทั่วไปแห่งวัตถุประสงค์ของสัญญานี้ นอกจากนี้ ผู้ว่าจ้างยังมีสิทธิสั่งให้เปลี่ยนแปลงหรือแก้ไข

(ลงชื่อ).....ผู้ว่าจ้าง

(นายเรืองศักดิ์ วรรณภู)

ปลัดองค์การบริหารส่วนจังหวัด ปฏิบัติหน้าที่

นายกองค์การบริหารส่วนจังหวัดสระบุรี

(ลงชื่อ).....ผู้รับจ้าง

(นายนรินทร์ เทียมชัยบุญทวี)

กรรมการผู้จัดการ

สำเนาถูกต้อง

นพ

(นางนาฎยา ทองขาว)

เจ้าพนักงานพัสดุชำนาญงาน



๑๐.๑๒๕

แบบรูปและข้อกำหนดต่างๆ ในเอกสารสัญญานี้ด้วย

อัตราค่าจ้างหรือราคาที่กำหนดใช้ในสัญญานี้ ให้กำหนดใช้สำหรับงานพิเศษ หรืองานที่เพิ่มเติมขึ้น หรือตัดทอนลงทั้งปวงตามคำสั่งของผู้ว่าจ้าง หากในสัญญาไม่ได้กำหนดไว้ถึงอัตราค่าจ้าง หรือราคาใดๆ ที่จะนำมาใช้สำหรับงานพิเศษ หรืองานที่เพิ่มเติมหรือลดลงดังกล่าว ผู้ว่าจ้าง และผู้รับจ้างจะตกลงกันที่จะกำหนดอัตราค่าจ้างหรือราคาที่จะเพิ่มเติมหรือลดลง รวมทั้งการขยายระยะเวลา (ถ้ามี) กันใหม่เพื่อความเหมาะสม ในกรณีที่ตกลงกันไม่ได้ ผู้ว่าจ้างจะกำหนดอัตราค่าจ้าง หรือราคาตามแต่ผู้ว่าจ้างจะเห็นว่าเหมาะสมและถูกต้อง ซึ่งผู้รับจ้างจะต้องปฏิบัติตามคำสั่งของผู้ว่าจ้างไปก่อนเพื่อมิให้เกิดความเสียหายแก่งานที่จ้าง

ข้อ ๑๗ ค่าปรับ

หากผู้รับจ้างไม่สามารถทำงานให้แล้วเสร็จภายในเวลาที่กำหนดไว้ในสัญญาและผู้ว่าจ้างยังมิได้บอกเลิกสัญญา ผู้รับจ้างจะต้องชำระค่าปรับให้แก่ผู้ว่าจ้างเป็น จำนวนเงินวันละ ๑,๐๙๐.๐๐ บาท (หนึ่งพันเก้าสิบบาทถ้วน) และจะต้องชำระค่าใช้จ่ายในการควบคุมงาน (ถ้ามี) ในเมื่อผู้ว่าจ้าง ต้องจ้างผู้ควบคุมงานอีกต่อหนึ่งเป็นจำนวนเงินวันละ-..... บาท (.....-.....) นับถัดจากวันที่ครบกำหนดเวลาแล้วเสร็จของงานตามสัญญาหรือวันที่ผู้ว่าจ้างได้ขยายเวลาทำงานให้ จนถึงวันที่ทำงานแล้วเสร็จจริง นอกจากนี้ ผู้รับจ้างยอมให้ผู้ว่าจ้างเรียกค่าเสียหายอันเกิดขึ้นจากการที่ผู้รับจ้างทำงานล่าช้าเฉพาะส่วนที่เกินกว่าจำนวนค่าปรับและค่าใช้จ่ายดังกล่าวได้อีกด้วย

ในระหว่างที่ผู้ว่าจ้างยังมิได้บอกเลิกสัญญานั้น หากผู้ว่าจ้างเห็นว่าผู้รับจ้าง จะไม่สามารถปฏิบัติตามสัญญาต่อไปได้ ผู้ว่าจ้างจะใช้สิทธิบอกเลิกสัญญาและใช้สิทธิตามข้อ ๑๘ ก็ได้ และถ้าผู้ว่าจ้างได้แจ้งข้อเรียกร้องไปยังผู้รับจ้างเมื่อครบกำหนดเวลาแล้วเสร็จของงานขอให้ชำระค่าปรับแล้ว ผู้ว่าจ้างมีสิทธิที่จะปรับผู้รับจ้างจนถึงวันบอกเลิกสัญญาได้อีกด้วย

ข้อ ๑๘ สิทธิของผู้ว่าจ้างภายหลังบอกเลิกสัญญา

ในกรณีที่ผู้ว่าจ้างบอกเลิกสัญญา ผู้ว่าจ้างอาจทำงานนั้นเองหรือว่าจ้างผู้อื่นให้ทำงานนั้นต่อจนแล้วเสร็จก็ได้ ผู้ว่าจ้างหรือผู้รับจ้างทำงานนั้นต่อมีสิทธิใช้เครื่องใช้ในการก่อสร้าง สิ่งที่สร้างขึ้นชั่วคราวสำหรับงานก่อสร้าง และวัสดุต่างๆ ซึ่งเห็นว่าจะต้องสงวนเอาไว้เพื่อการปฏิบัติตามสัญญา ตามที่เห็นสมควร

ในกรณีดังกล่าว ผู้ว่าจ้างมีสิทธิริบหรือบังคับจากหลักประกันการปฏิบัติตามสัญญาทั้งหมด หรือบางส่วนตามแต่จะเห็นสมควร นอกจากนั้น ผู้รับจ้างจะต้องรับผิดชอบในค่าเสียหายซึ่งเป็นจำนวน เกินกว่าหลักประกันการปฏิบัติตามสัญญา รวมทั้งค่าใช้จ่ายที่เพิ่มขึ้น ในการทำงานนั้นต่อให้แล้วเสร็จตามสัญญา ตลอดจนค่าใช้จ่ายในการควบคุมงานเพิ่ม (ถ้ามี) ซึ่งผู้ว่าจ้างจะหัก เอาจากเงินประกันผลงานหรือจำนวนเงินใดๆ ที่จะจ่ายให้แก่ผู้รับจ้างก็ได้

ข้อ ๑๙. การบังคับค่าปรับ ค่าเสียหาย และค่าใช้จ่าย

ในกรณีที่ผู้รับจ้างไม่ปฏิบัติตามสัญญาข้อหนึ่งข้อใดด้วยเหตุใดๆ ก็ตาม จนเป็นเหตุให้เกิดค่าปรับ ค่าเสียหาย หรือค่าใช้จ่ายแก่ผู้ว่าจ้าง ผู้รับจ้างต้องชดใช้ค่าปรับ ค่าเสียหาย หรือค่าใช้จ่ายดังกล่าวให้แก่ผู้ว่าจ้างโดยสิ้นเชิงภายในกำหนด.....วัน นับถัดจากวันที่ได้รับแจ้งเป็นหนังสือจากผู้ว่าจ้าง หากผู้รับจ้างไม่ชดใช้ให้ถูกต้องครบถ้วนภายในระยะเวลา

(ลงชื่อ)..........ผู้ว่าจ้าง

(นายเรืองศักดิ์ วรหาญ)

ปลัดองค์การบริหารส่วนจังหวัด ปฏิบัติหน้าที่

นายกองค์การบริหารส่วนจังหวัดสระบุรี

(ลงชื่อ)..........ผู้รับจ้าง

(นายนรินทร์ เทียมชัยบุญทวี)

กรรมการผู้จัดการ

(นางนาฎษา ทองขาว)
เจ้าพนักงานพัสดุชำนาญงาน

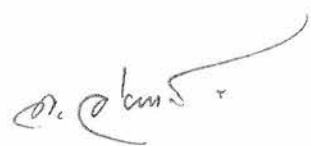

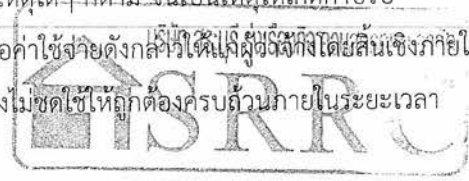

ดังกล่าวให้ผู้ว่าจ้างมีสิทธิที่จะหักเอาจากจำนวนเงินค่าจ้างที่ต้องชำระ หรือจากเงินประกันผลงาน ของผู้รับจ้าง หรือบังคับจากหลักประกันการปฏิบัติตามสัญญาได้ทันที

หากค่าปรับ ค่าเสียหาย หรือค่าใช้จ่ายที่บังคับจากเงินค่าจ้างที่ต้องชำระ เงินประกันผลงาน หรือหลักประกันการปฏิบัติตามสัญญาแล้วยังไม่เพียงพอ ผู้รับจ้างยินยอมชำระส่วนที่เหลือ ที่ยังขาดอยู่จนครบถ้วนตามจำนวนค่าปรับ ค่าเสียหาย หรือค่าใช้จ่ายนั้น ภายในกำหนด.....วัน นับถัดจากวันที่ได้รับแจ้งเป็นหนังสือจากผู้ว่าจ้าง

หากมีเงินค่าจ้างตามสัญญาที่หักไว้จ่ายเป็นค่าปรับ ค่าเสียหาย หรือค่าใช้จ่ายแล้วยังเหลืออยู่อีกเท่าใด ผู้ว่าจ้างจะคืนให้แก่ผู้รับจ้างทั้งหมด

ข้อ ๒๐ การทำบริเวณก่อสร้างให้เรียบร้อย

ผู้รับจ้างจะต้องรักษาบริเวณสถานที่ปฏิบัติงานตามสัญญา รวมทั้งโรงงานหรือ สิ่งอำนวยความสะดวกในการทำงานของผู้รับจ้าง ลูกจ้าง ตัวแทน หรือผู้รับจ้างช่วง (ถ้ามี) ให้สะอาด ปลอดภัย และมีประสิทธิภาพในการใช้งานตลอดระยะเวลาการจ้าง และเมื่อทำงานเสร็จสิ้นแล้วจะต้องขนย้ายบรรดาเครื่องใช้ในการทำงานจ้างรวมทั้งวัสดุ ขยะมูลฝอย และสิ่งก่อสร้างชั่วคราวต่างๆ (ถ้ามี) ทั้งจะต้องกลบเกลี่ยพื้นดินให้เรียบร้อยเพื่อให้บริเวณทั้งหมดอยู่ในสภาพที่สะอาดและใช้การได้ทันที

ข้อ ๒๑ การงดหรือลดค่าปรับ หรือการขยายเวลาปฏิบัติงานตามสัญญา

ในกรณีที่มีเหตุเกิดจากความผิดหรือความบกพร่องของฝ่ายผู้ว่าจ้าง หรือเหตุสุดวิสัย หรือเกิดจากเหตุการณ์อันหนึ่งอันใดที่ผู้รับจ้างไม่ต้องรับผิดชอบตามกฎหมาย หรือเหตุอื่นตามที่กำหนด ในกฎกระทรวง ซึ่งออกตามความในกฎหมายว่าด้วยการจัดซื้อจัดจ้างและการบริหารพัสดุภาครัฐ ทำให้ผู้รับจ้างไม่สามารถทำงานให้แล้วเสร็จตามเงื่อนไขและกำหนดเวลาแห่งสัญญานี้ได้ ผู้รับจ้างจะต้องแจ้งเหตุหรือเหตุการณ์ดังกล่าวพร้อมหลักฐานเป็นหนังสือให้ผู้ว่าจ้างทราบ เพื่อของดหรือลดค่าปรับ หรือขยายเวลาทำงานออกไปภายใน ๑๕ (สิบห้า) วันนับถัดจากวันที่เหตุนั้นสิ้นสุดลง หรือตามที่กำหนดในกฎกระทรวงดังกล่าว แล้วแต่กรณี

ถ้าผู้รับจ้างไม่ปฏิบัติให้เป็นไปตามความในวรรคหนึ่ง ให้ถือว่าผู้รับจ้างได้สละสิทธิเรียกร้อง ในการที่จะของดหรือลดค่าปรับ หรือขยายเวลาทำงานออกไปโดยไม่มีเงื่อนไขใดๆ ทั้งสิ้น เว้นแต่ กรณีเหตุเกิดจากความผิดหรือความบกพร่องของฝ่ายผู้ว่าจ้าง ซึ่งมีหลักฐานชัดเจน หรือผู้ว่าจ้างทราบดี อยู่แล้วตั้งแต่ต้น

การงดหรือลดค่าปรับ หรือขยายกำหนดเวลาทำงานตามวรรคหนึ่ง อยู่ในดุลพินิจของผู้ว่าจ้างที่จะพิจารณาตามที่เห็นสมควร

ข้อ ๒๒. การใช้เรือไทย

ในการปฏิบัติตามสัญญานี้ หากผู้รับจ้างจะต้องส่งหรือนำของเข้ามาจากต่างประเทศรวมทั้งเครื่องมือและอุปกรณ์ที่ต้องนำเข้ามาเพื่อปฏิบัติงานตามสัญญา ไม่ว่าผู้รับจ้างจะเป็นผู้นำของเข้ามาเองหรือนำเข้ามาโดยผ่านตัวแทนหรือบุคคลอื่นใด ถ้าสิ่งของนั้นต้องนำเข้ามาโดยทางเรือในเส้นทางเดินเรือที่มีเรือไทยเดินอยู่และสามารถให้บริการรับขนได้ตามที่รัฐมนตรีว่าการกระทรวงคมนาคมประกาศกำหนด ผู้รับจ้างต้องจัดการให้สิ่งของดังกล่าวบรรทุกโดยเรือไทยหรือเรือที่มีสิทธิเช่น



(ลงชื่อ).....ผู้ว่าจ้าง

(นายเรืองศักดิ์ วรรณ)

ปลัดองค์การบริหารส่วนจังหวัด ปฏิบัติหน้าที่

นายกองค์การบริหารส่วนจังหวัดสระบุรี

(ลงชื่อ).....ผู้รับจ้าง

สำเนาถูกต้อง (นายนรินทร์ เทียมชัยบุญทวี)

กรรมการผู้จัดการ

(นางนาฏยา ทองขาว)
เจ้าพนักงานพัสดุชำนาญงาน

๑๑.๑๒๓๕

เดียวกับเรือไทยจากต่างประเทศมายังประเทศไทยวันแต่จะได้รับอนุญาตจากกรมเจ้าท่าก่อนบรรทุกของนั้นลงเรืออื่นที่มีเรือไทยหรือเป็นของที่รัฐมนตรีว่าการกระทรวงคมนาคมประกาศยกเว้นให้บรรทุกโดยเรืออื่นได้ ทั้งนี้ ไม่ว่าการสั่งหรือนำเข้าสิ่งของดังกล่าวจากต่างประเทศจะเป็นแบบใด

ในการส่งมอบงานตามสัญญาให้แก่ผู้ว่าจ้าง ถ้างานนั้นมีสิ่งของตามวรรคหนึ่ง ผู้รับจ้างจะต้องส่งมอบใบตราส่ง (Bill of lading) หรือสำเนาใบตราส่งสำหรับของนั้น ซึ่งแสดงว่าได้บรรทุกมาโดยเรือไทยหรือเรือที่มีสิทธิเช่นเดียวกับเรือไทยให้แก่ผู้ว่าจ้างพร้อมกับการส่งมอบงานด้วย

ในกรณีที่สิ่งของดังกล่าวไม่ได้บรรทุกจากต่างประเทศมายังประเทศไทยโดยเรือไทยหรือเรือที่มีสิทธิเช่นเดียวกับเรือไทย ผู้รับจ้างต้องส่งมอบหลักฐานซึ่งแสดงว่าได้รับอนุญาตจากกรมเจ้าท่า ให้บรรทุกของโดยเรืออื่นได้หรือหลักฐานซึ่งแสดงว่าได้ชำระค่าธรรมเนียมพิเศษ เนื่องจากการไม่บรรทุกของโดยเรือไทยตามกฎหมาย ว่าด้วยการส่งเสริมการพาณิชย์นาวีแล้วอย่างใดอย่างหนึ่งแก่ผู้ว่าจ้างด้วย

ในกรณีที่ผู้รับจ้างไม่ส่งมอบหลักฐานอย่างใดอย่างหนึ่งดังกล่าวในวรรคสองและวรรคสามให้แก่ผู้ว่าจ้างแต่จะขอส่งมอบงานดังกล่าวให้ผู้ว่าจ้างก่อนโดยยังไม่รับชำระเงินค่าจ้าง ผู้ว่าจ้างมีสิทธิรับงานดังกล่าวไว้ก่อน และชำระเงินค่าจ้างเมื่อผู้รับจ้างได้ปฏิบัติตามถูกต้องครบถ้วนดังกล่าวแล้วได้

ข้อ ๒๓. มาตรฐานฝีมือช่าง

ผู้รับจ้างตกลงเป็นเงื่อนไขสำคัญว่า ผู้รับจ้างจะต้องมีและใช้ผู้ผ่านการทดสอบมาตรฐานฝีมือช่างจาก..... หรือผู้มีวุฒิปริญญา ปวช. ปวส. และปวท. หรือเทียบเท่าจากสถาบันการศึกษาที่ ก.พ. รับรองให้เข้ารับราชการได้ ในอัตราไม่ต่ำกว่าร้อยละ ๑๐ (สิบ) ของแต่ละสาขาช่าง แต่จะต้องมีช่างจำนวนอย่างน้อย ๑ (หนึ่ง) คน ในแต่ละสาขาช่างดังต่อไปนี้

ช่างก่อสร้าง จำนวน ๑ คน

ผู้รับจ้างจะต้องจัดทำบัญชีแสดงจำนวนช่างทั้งหมดโดยจำแนกตามแต่ละสาขาช่างและ ระดับช่าง พร้อมกับระบุรายชื่อช่างผู้ผ่านการทดสอบมาตรฐานฝีมือช่างหรือผู้มีวุฒิปริญญาดังกล่าวในวรรคหนึ่งนำมาแสดงพร้อมหลักฐานต่างๆ ต่อคณะกรรมการตรวจรับพัสดุหรือผู้ควบคุมงาน ก่อนเริ่มลงมือทำงาน และพร้อมที่จะให้ผู้ว่าจ้างหรือเจ้าหน้าที่ของผู้ว่าจ้างตรวจสอบดูได้ตลอด เวลาการทำงานตามสัญญานี้ของผู้รับจ้าง

ข้อ ๒๔. การปรับราคาค่าจ้าง

ผู้ว่าจ้างและผู้รับจ้าง ตกลงกันให้ใช้สัญญาปรับราคาได้ สำหรับราคางานก่อสร้างตามสัญญานี้โดยการนำสูตร Escalation Factor (K) มาใช้คำนวณราคาค่างานที่เปลี่ยนแปลงไป โดยวิธีการต่อไปนี้ ตามเงื่อนไข หลักเกณฑ์ สูตร และวิธีคำนวณที่ใช้กับสัญญาแบบปรับราคาได้ตามมติคณะรัฐมนตรีเมื่อวันที่ ๒๒ สิงหาคม ๒๕๓๒ เรื่องการพิจารณาช่วยเหลือผู้ประกอบการอาชีพงานก่อสร้าง ตามหนังสือสำนักเลขาธิการคณะรัฐมนตรี ที่ นร ๐๒๐๓/ว ๑๐๙ ลงวันที่ ๒๔ สิงหาคม ๒๕๓๒

สูตรการปรับราคา (สูตรค่า K) จะต้องคงที่ที่ระดับที่กำหนดไว้ในข้อแล้วเสร็จตามที่กำหนดไว้ในสัญญา หรือภายในระยะเวลาที่ผู้ว่าจ้าง ได้ขยายออกไป โดยจะใช้สูตรของทางราชการที่ได้รับขออนุมัติจาก.....

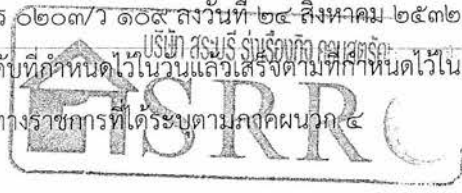

(ลงชื่อ).....ผู้ว่าจ้าง

(นายเรืองศักดิ์ วรรณ)

ปลัดองค์การบริหารส่วนจังหวัด ปฏิบัติหน้าที่

นายกองค์การบริหารส่วนจังหวัดสระบุรี

(ลงชื่อ).....ผู้รับจ้าง

(นายรินทร์ เทียมชัยบุญทวี)

สำเนาถูกต้อง

กรรมการผู้จัดการ

(นางนงญา ทองขาว)
เจ้าพนักงานพัสดุชำนาญงาน

.....

สัญญาที่ทำขึ้นเป็นสองฉบับ มีข้อความถูกต้องตรงกัน คู่สัญญาได้อ่านและเข้าใจข้อความ โดยละเอียด
ตลอดแล้ว จึงได้ลงลายมือชื่อ พร้อมทั้งประทับตรา (ถ้ามี) ไว้เป็นสำคัญต่อหน้าพยาน และคู่สัญญาต่างยึดถือไว้ฝ่ายละหนึ่งฉบับ



(ลงชื่อ).....*AR*.....ผู้ว่าจ้าง
(นายเรืองศักดิ์ วรรณ)

(ลงชื่อ).....*HN IM*.....ผู้รับจ้าง
(นายนรินทร์ เทียมชัยบุญทวี)

(ลงชื่อ).....*นางสาว*.....พยาน
(นางนาฎยา ทองขาว)

(ลงชื่อ).....*ดร. อิศรา*.....พยาน
(นางดรุณี อิศรานุกุล)

เลขที่โครงการ ๖๒๐๔๗๔๔๒๒๘๔

เลขคุมสัญญา ๖๒๐๕๒๒๐๐๐๔๕๒

สำเนาถูกต้อง

นางสาว

(นางนาฎยา ทองขาว)
เจ้าพนักงานพัสดขำนาฏงาน

ใบเสนอราคาแนบท้ายสัญญาเลขที่ ๒๖/๒๕๖๒
ลงวันที่ ๑ พฤษภาคม ๒๕๖๒ จำนวน ๕ หน้า

ลงชื่อ..........ผู้ว่าจ้าง
(.....นายเรืองศักดิ์ วรหาญ.....)

ปลัดองค์การบริหารส่วนจังหวัด ปฏิบัติหน้าที่
นายกองค์การบริหารส่วนจังหวัดสระบุรี

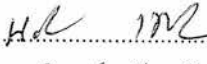
ลงชื่อ..........ผู้รับจ้าง
(.....นายรินทร์ เทียมชัยบุญทวี.....)



กรรมการผู้จัดการ

ลงชื่อ..........พยาน
(.....นางนาฎยา ทองขาว.....)

เจ้าพนักงานพัสดุชำนาญงาน

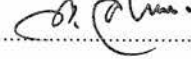
ลงชื่อ..........พยาน
(นางดรณี อิศรานุกุล)

ผู้อำนวยการกองพัสดุและทรัพย์สิน

สำเนาถูกต้อง



(นางนาฎยา ทองขาว)
เจ้าพนักงานพัสดุชำนาญงาน

บริษัท สระบุรี รุ่งเรืองกิจ คอนสตรัคชั่น จำกัด

231/4 ถนนเทศบาล4 ตำบลปากเพรียว อำเภอเมืองสระบุรี จังหวัดสระบุรี18000

โทร 0-3671-1114 โทรสาร 0-3671-1115 อีเมลล์ srcc@windowslive.com

แบบสรุปราคาค่าก่อสร้าง

รายการ ชุมเฉลิมพระเกียรติพระราชพิธีบรมราชาภิเษก พุทธศักราช 2562

สถานที่ ศาลากลางจังหวัดสระบุรี

ลำดับที่	รายการ	รวมค่างานต้นทุน (บาท)	FOCTOR F	รวมค่าก่อสร้าง (บาท)	หมายเหตุ
1	ชุมเฉลิมพระเกียรติฯ	782,052	1.3060	1,021,360.51	Factor F
2	งานครุภัณฑ์	-	-	18,000.00	- ดอกเบี้ยเงินกู้ 6%
3	ค่าใช้จ่ายพิเศษฯ	-	-	51,000.00	- ภาษี 7%
					- เงินล่วงหน้าจ่าย 0%
					- เงินประกันผลงานหัก 0%
สรุป	รวมค่าก่อสร้างเป็นเงินทั้งสิ้น			1,090,360.51	- พื้นที่ปกติ
	คิดเป็นเงินประมาณ (หนึ่งล้านเก้าหมื่นบาทถ้วน)			1,090,000.00	**

ลงชื่อ 

(นายณรินทร์ เทียมชัยบุญทวี)

กรรมการ

บจก.สระบุรี รุ่งเรืองกิจ คอนสตรัคชั่น

ผู้เสนอราคา



สำเนาถูกต้อง

(นางนาฎยา ทองขาว)
เจ้าพนักงานพัสดุชำนาญงาน
สำเนาถูกต้อง(นางนาฎยา ทองขาว)
เจ้าพนักงานพัสดุชำนาญงาน

แบบสรุปราคางานก่อสร้าง

รายการ ชุมเฉลิมพระเกียรติพระราชพิธีบรมราชาภิเษก พุทธศักราช ๒๕๖๒

สถานที่ก่อสร้าง ศูนย์ราชการจังหวัดสระบุรี

ประมาณการโดย บริษัท สระบุรี รุ่งเรืองกิจ คอนสตรัคชั่น จำกัด (โดยนายณรินทร์ เทียมชัยบุญทวี)

ลำดับที่	รายการ	จำนวน	หน่วย	ราคาวัสดุ		ค่าแรงงาน		รวมค่าวัสดุ และค่าแรงงาน	หมายเหตุ
				ราคาหน่วยละ	จำนวนเงิน	ราคาหน่วยละ	จำนวนเงิน		
1	หมวดงานโครงสร้าง								
1.1	ทรายหยาบ	14.50	ลบ.ม	455.61	6,606.34	91.00	1,919.50	7,925.84	
	คอนกรีตหยาบ	7.50	ลบ.ม	1,808.42	13,563.15	306.00	2,295.00	15,858.15	
	พื้น คสล.หนา 0.30 ม.	43.00	ลบ.ม	1,883.18	80,976.74	306.00	13,158.00	94,134.74	
	เหล็กเสริม SD 40 dia. 12 มม.	2063.00	กก.	22.61	46,644.43	3.30	6,807.90	53,452.33	
	ไม้แบบ	18.00	ตร.ม.	250.00	4,500.00	133.00	2,394.00	6,894.00	
1.2	งานเหล็กรูปพรรณ								
	กล่อง 75x75x3.2 มม.	7238.00	กก.	20.00	144,760.00	8.50	61,523.00	206,283.00	
	กล่อง 38x38x2.3 มม.	840.00	กก.	20.00	16,800.00	8.50	7,140.00	23,940.00	
	PL 15 มม.	648.00	กก.	22.30	14,450.40	8.50	5,508.00	19,958.40	
	BOLTS M16	532.00	ชุด	25.00	13,300.00	5.00	2,660.00	15,960.00	
	ทาสีกันสนิม	372.00	ตร.ม.	38.00	14,136.00	35.00	13,020.00	27,156.00	
	รวมหมวดงานโครงสร้าง							471,562.46	
2	หมวดงานสถาปัตยกรรม								
	- พื้นปูพรมสีแดง (ขอบและพื้น)	152.00	ตร.ม.	185.00	28,120.00	50.00	7,600.00	35,720.00	
	- ชุมพระบรมฉายาลักษณ์พร้อมรูปพระฉายาลักษณ์	1.00	ชุม	43,570.00	43,570.00	1,500.00	1,500.00	45,070.00	
	- ม่านตั้งเครื่องถวายพระเกียรติ	1.00	ชุด	2,500.00	2,500.00	250.00	250.00	2,750.00	





 (นางณิชากรยา ทองขาว)
 เจ้าหน้าที่งานพัสดุชั้นกลาง

รายการ ชุมพลนิมพระเกียรติพระราชพิธีบรมราชาภิเษก พุทธศักราช 2562

สถานที่ก่อสร้าง ศูนย์ราชการจังหวัดสระบุรี

ประมาณการโดย บริษัท สระบุรี รุ่งเรืองกิจ คอนสตรัคชั่น จำกัด (โดยนายณรินทร์ เทียมชัยบุญทวี)

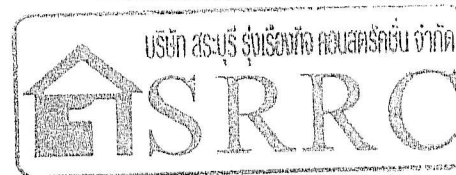
ลำดับที่	รายการ	จำนวน	หน่วย	ราคาวัสดุ		ค่าแรงงาน		รวมค่าวัสดุ และค่าแรงงาน	หมายเหตุ
				ราคาหน่วยละ	จำนวนเงิน	ราคาหน่วยละ	จำนวนเงิน		
	- ฐานซุ้มกรู ไม้อัด ทน 10 มม. ชนิดกันน้ำ สูง 0.75 ม.	30.00	ตร.ม.	215.00	6,450.00	40.00	1,200.00	7,650.00	
	- บัวฐานซุ้มกรู ไม้อัด ทน 10 มม. ชนิดกันน้ำ สูง 0.75 ม.	42.00	ม.	280.00	11,760.00	120.00	5,040.00	16,800.00	
	- ผนังปิดวอล ไวนิล (ลวดลายตามแบบ)	24.00	ตร.ม.	215.00	5,160.00	50.00	1,200.00	6,360.00	
	- E.1 ฉากหลังซุ้มจั่วกรู ไม้อัด ทน 10 มม. ชนิดกันน้ำ	7.00	ตร.ม.	235.00	1,645.00	50.00	280.00	1,925.00	
	- E.2+E.3 บัว ไม้ขอบซุ้มจั่ว ไม้อัด ทน 20 มม. ชนิดกันน้ำ	11.00	ม.	325.00	3,575.00	135.00	1,485.00	5,060.00	
	- E.4 ฉากหลังหลักกรู ไม้อัด ทน 10 มม. ชนิดกันน้ำ	145.00	ตร.ม.	215.00	31,175.00	40.00	5,800.00	36,975.00	
	ผนังปิดวอล ไวนิล (ลวดลายตามแบบ)	28.00	ตร.ม.	235.00	6,580.00	50.00	1,400.00	7,980.00	
	- E.5 บัว ไม้ ทน 20 มม. ชนิดกันน้ำ	1.00	จุด	685.00	685.00	200.00	200.00	885.00	
	- E.6 บัว ไม้ขอบเลข 10 ไม้อัด ทน 20 มม. ชนิดกันน้ำ	53.00	ม.	225.00	11,925.00	120.00	6,360.00	18,285.00	
	- ส่วนประดับ ไม้อัด ทน 20 มม. ชนิดกันน้ำ	6.00	จุด	685.00	4,110.00	200.00	1,200.00	5,310.00	
	- สติ๊กเกอร์ตราสัญลักษณ์ ติดแผ่นพลาสติก ทน หนา ประมาณ 1 ซม.	1.00	จุด	880.00	880.00	120.00	120.00	1,000.00	
	- ผนังด้านหน้า ทาสีทอง (TOA - สีรองพื้นอะคริลิก PW111, สีทับหน้า L9009 หรือเทียบเท่า)	65.00	ตร.ม.	68.00	4,420.00	30.00	1,950.00	6,370.00	
	- ผนังด้านข้างและด้านหลัง ทาสีน้ำอะคริลิก ชนิดกึ่งเงา สีเหลือง เกรด A	98.00	ตร.ม.	45.00	4,410.00	30.00	2,940.00	7,350.00	
	รวมงานสถาปัตยกรรม							205,490.00	
3	งานไฟฟ้า								
	โคมไฟ Flood Light ขนาด 300 วัตต์ พร้อมขาเหล็กยึดติดตั้ง	20.00	ชุด	3,500.00	70,000.00	1000.00	20,000.00	90,000.00	
	ตู้ควบคุมและสายไฟฟ้า	1.00	L/S	15,000.00	15,000.00	0.00	-	15,000.00	



บริษัท สระบุรี รุ่งเรืองกิจ คอนสตรัคชั่น จำกัด

สำเนาเอกสาร
 (นางนฤมล หอมขาว) (นางนฤมล หอมขาว)
 เจ้าหน้าที่ควบคุมคุณภาพงาน

รายการ ซุ้มเฉลิมพระเกียรติพระราชพิธีบรมราชาภิเษก พุทธศักราช ๒๕๖๒

สถานที่ก่อสร้าง ศูนย์ราชการจังหวัดสระบุรี

ประมาณการโดย บริษัท สระบุรี รุ่งเรืองกิจ คอนสตรัคชั่น จำกัด (โดยนายเนรินทร์ เข็มชัยบุญทวี)

ลำดับที่	รายการ	จำนวน	หน่วย	ราคาวัสดุ		ค่าแรงงาน		รวมค่าวัสดุ และค่าแรงงาน	หมายเหตุ
				ราคาหน่วยละ	จำนวนเงิน	ราคาหน่วยละ	จำนวนเงิน		
	รวมงานไฟฟ้า							105,000.00	
	รวมงานทั้งสิ้น							782,052.46	
	งานครุภัณฑ์ (จัดซื้อ)								
	- ชุดเสาธง (ธงชาติ, ธงเฉลิมพระเกียรติ)	6.00	ชุด	550.00	3,300.00	0.00	-	3,300.00	
	- ชุดพานพุ่มเงิน-พุ่มทอง (ใหญ่)	2.00	ชุด	2,850.00	5,700.00	0.00	-	5,700.00	
	- ชุดยอดธรรมจักร 7 ชั้น (ตามแบบ)	2.00	ชุด	4,500.00	9,000.00	0.00	-	9,000.00	
	รวมครุภัณฑ์							18,000.00	
	ค่าใช้จ่ายพิเศษๆ								
1	ค่าเครื่องจักรกลพิเศษในงานก่อสร้าง Mobile Crane	4.00	วัน	-	-	8000.00	32,000.00	32,000.00	
2	ค่าน้ำมันเพื่อการดำเนินงาน	1.00	L/S	-	-	15000.00	15,000.00	15,000.00	
3	ค่าขนส่งคนงานไปกลับ (เนื่องจากไม่อนุญาตให้ผู้รับจ้างพักอาศัยในบริเวณ สถานที่ก่อสร้างได้)	5.00	วัน	-	-	800.00	4,000.00	4,000.00	
	รวมค่าใช้จ่ายพิเศษๆ							51,000.00	



152

ส่วนเอกต้อง
ส่วนเอกต้อง

นางสาว
(นางสาวกัญญา ทองขาว)

เจ้าพนักงานพัสดุชำนาญงาน

เงื่อนไขและหลักเกณฑ์ ประเภทงานก่อสร้าง สูตรและวิธีการคิดคำนวณที่ใช้กับ
สัญญาแบบปรับราคาได้ (ค่า K) แบบท้ายสัญญาจ้างก่อสร้าง เลขที่ ๒๖/๒๕๖๒
ลงวันที่ ๑ พฤษภาคม ๒๕๖๒ จำนวน ๙ หน้า

ลงชื่อ.....ผู้ว่าจ้าง
(.....นายเรืองศักดิ์ วรหาญ.....)

ปลัดองค์การบริหารส่วนจังหวัด ปฏิบัติหน้าที่
นายกองค์การบริหารส่วนจังหวัดสระบุรี



ลงชื่อ.....ผู้รับจ้าง
(.....นายนรินทร์ เทียมชัยบุญทวี.....)
กรรมการผู้จัดการ

ลงชื่อ.....พยาน
(.....นางนาฎยา ทองขาว.....)
เจ้าพนักงานพัสดุชำนาญงาน

ลงชื่อ.....พยาน
(นางตรุณี อิศรานุกูล)
ผู้อำนวยการกองพัสดุและทรัพย์สิน

สำเนาถูกต้อง
(นางนาฎยา ทองขาว)
เจ้าพนักงานพัสดุชำนาญงาน

1. เอกสารสูตรเงื่อนไข หลักเกณฑ์ สัญญาแบบปรับราคาได้
2. การตรวจสอบค่า K
 - กรณีมีเงินเพิ่ม ปกติ
 - การมีเงินลดและเพิ่มในครั้งเดียวกัน
 - กรณีงานเสร็จเกินเวลาสัญญา ซึ่งมีการเปรียบเทียบค่า K เดือนที่ส่งงาน กับค่า K เดือนที่หมดสัญญา
3. หนังสือร้องขอค่า K ที่เกิน 90 วัน
4. ตัวอย่างดัชนีราคาของกระทรวงพาณิชย์

สำเนาถูกต้อง

นางสาว

(นางสาว นงนุช ทองขาว)
เจ้าหน้าที่พัสดุชำนาญงาน

เงื่อนไข หลักเกณฑ์ ประเภทงานก่อสร้าง สูตรและวิธีการคำนวณที่ใช้กับสัญญาแบบปรับราคาได้

ก. เงื่อนไขและหลักเกณฑ์

1. สัญญาแบบปรับราคา ได้นี้ให้ใช้กับงานก่อสร้างทุกประเภท รวมถึงงานปรับปรุงและซ่อมแซม ซึ่งเบิกจ่ายค่างานในลักษณะ หมวดค่าครุภัณฑ์ ที่ดินและสิ่งก่อสร้าง หมวดเงินอุดหนุนและหมวดรายจ่ายอื่น ที่เบิกจ่ายในลักษณะค่าที่ดินและสิ่งก่อสร้าง ที่อยู่ในเงื่อนไขและหลักเกณฑ์ตามที่ได้กำหนดนี้
2. สัญญาแบบปรับราคาได้นี้ให้ใช้ทั้งในกรณีเพิ่มหรือลดค่างานจากค่างานเดิมตามสัญญา เมื่อดัชนีราคา ซึ่งจัดทำขึ้นโดยกระทรวงพาณิชย์ มีการเปลี่ยนแปลงสูงขึ้น หรือลดลงจากเดิม ขณะเมื่อวันเปิดของประกวดราคา สำหรับกรณีที่จัดจ้างโดยวิธีอื่น ให้ใช้วันเปิดของราคาแทน
3. การนำสัญญาแบบปรับราคาได้ไปใช้นั้น ผู้ว่าจ้างต้องแจ้งและประกาศให้ผู้รับจ้างทราบ เช่น ในประกาศประกวดราคาฯ และต้องระบุในสัญญาจ้างด้วยว่างานจ้างเหมา นั้น ๆ จะใช้สัญญาแบบปรับราคาได้ พร้อมทั้งกำหนดประเภทของงานก่อสร้าง สูตรและวิธีการคำนวณ ที่ให้มีการปรับเพิ่มหรือลดค่างานไว้ให้ชัดเจน
 ในกรณีที่ม้งานก่อสร้างหลายประเภทในงานจ้างคราวเดียวกัน จะต้องแยกประเภทงานก่อสร้างแต่ละประเภทให้ชัดเจนตามลักษณะของงานก่อสร้างนั้น ๆ และให้สอดคล้องกับสูตรที่กำหนดไว้
4. การขอเงินเพิ่มค่างานก่อสร้างตามสัญญาแบบปรับราคาได้นี้ เป็นหน้าที่ของผู้รับจ้างที่จะต้องเรียกร้องภายในกำหนด 90 วัน นับตั้งแต่วันที่ผู้รับจ้างได้ส่งมอบงานงวดสุดท้าย หากพ้นกำหนดนี้ไปแล้ว ผู้รับจ้างไม่มีสิทธิที่จะเรียกร้องเงินเพิ่มค่างานก่อสร้างจากผู้ว่าจ้างได้อีกต่อไป และในกรณีที่ผู้ว่าจ้างจะต้องเรียกเงินคืนจากผู้รับจ้าง ให้ผู้ว่าจ้างที่เป็นคู่สัญญารับเรียกเงินคืนจากผู้รับจ้างโดยเร็ว หรือให้หักค่างานของงวดต่อไป หรือให้หักเงินจากหลักประกันสัญญา แล้วแต่กรณี
5. การพิจารณาคำนวณเงินเพิ่มหรือลด และการจ่ายเงินเพิ่มหรือเรียกเงินคืนจากผู้รับจ้างตามเงื่อนไขของสัญญาแบบปรับราคาได้ ต้องได้รับการตรวจสอบและเห็นชอบจากสำนักงบประมาณและให้ถือการพิจารณาวินิจฉัยของสำนักงบประมาณเป็นที่สิ้นสุด

ข. ประเภทงานก่อสร้างและสูตรที่ใช้กับสัญญาแบบปรับราคาได้

ในการพิจารณาเพิ่มหรือลดราคาค่าจ้างเหมาก่อสร้าง ให้คำนวณตามสูตรดังนี้

- $P = (PO) \times (K)$
- กำหนดให้ P = ราคาค่างานต่อหน่วยหรือราคาค่างานเป็นงวดที่จะต้องจ่ายให้ผู้รับจ้าง
- PO = ราคาค่างานต่อหน่วยที่ผู้รับจ้างประมูลได้ หรือราคาค่างานเป็นงวดซึ่งระบุไว้ในสัญญาแล้วแต่กรณี
- K = ESCALATION FACTOR ที่หักด้วย 4% เมื่อต้องเพิ่มค่างานหรือบวกเพิ่ม 4% เมื่อต้องเรียกค่างานคืน

สำเนาถูกต้องของ
 นาย...
 (นางบัญชา ของขาว)
 เจ้าหน้าที่พัสดุชำนาญงาน

หมวดที่ 1 งานอาคาร

งานอาคาร หมายถึง ตัวอาคาร เช่น ที่ทำการ โรงเรียน โรงพยาบาล หอพัก ที่พักอาศัย หอประชุม อัฒจันทร์ ยิมเนเซียม สระว่ายน้ำ โรงอาหาร คลังวัสดุ โรงงาน รั้ว เป็นต้น และให้หมายความรวมถึง

- 1.1 ไฟฟ้าของอาคารบรรจุถึงสายเมนจำหน่าย แต่ไม่รวมถึงหม้อแปลงและระบบไฟฟ้าภายในบริเวณ
 - 1.2 ประปาของอาคารบรรจุถึงท่อเมนจำหน่าย แต่ไม่รวมถึงระบบประปาภายในบริเวณ
 - 1.3 ระบบท่อหรือระบบสายต่าง ๆ ที่ติดหรือฝังอยู่ในส่วนของอาคาร เช่น ท่อปรับอากาศ ท่อก๊าซ สายไฟฟ้า สำหรับเครื่องปรับอากาศ สายท่อฟ้า ฯลฯ
 - 1.4 ทางระบายน้ำของอาคารจนถึงทางระบายน้ำภายนอก
 - 1.5 ส่วนประกอบที่จำเป็นสำหรับอาคาร เฉพาะส่วนที่ติดกับอาคารโดยต้องสร้าง หรือประกอบพร้อมกับการก่อสร้างอาคาร แต่ไม่รวมถึงเครื่องจักรหรือเครื่องมือกลที่นำมาประกอบหรือติดตั้ง เช่น ลิฟท์ เครื่องคอมพิวเตอร์ เครื่องสูบน้ำ เครื่องปรับอากาศ หัดลม ฯลฯ
 - 1.6 ทางเท้ารอบอาคาร ดินถม ดินดัก ห่างจากอาคารโดยรอบไม่เกิน 3 เมตร
- ใช้สูตร $K = 0.25 + 0.15 I/I_0 + 0.10 C/C_0 + 0.40 M/M_0 + 0.10 S/S_0$

หมวดที่ 2 งานดิน

2.1 งานดิน หมายถึง การขุดดิน การตักดิน การบดอัดดิน การขุดเปิดหน้าดิน การเกลี่ยบดอัดดิน การขุด-ถมบดอัดแน่นเขื่อน คลอง คันคลอง คันกันน้ำ คันทาง ซึ่งต้องใช้เครื่องจักรเครื่องมือกลปฏิบัติงาน สำหรับการถมดินให้หมายความถึงการถมดินหรือทรายหรือวัสดุอื่น ที่มีการควบคุมคุณสมบัติของวัสดุนั้น ๆ และมีข้อกำหนดวิธีการถม รวมทั้งมีการบดอัดแน่นโดยใช้เครื่องจักร เครื่องมือกลเพื่อให้ได้มาตรฐานที่กำหนดไว้ เช่นเดียวกับงานก่อสร้างถนนหรือเขื่อนชลประทาน

ทั้งนี้ ให้รวมถึงงานประเภท EMBANKMENT , EXCAVATION , SUBBASE , SELECTED MATERIAL , UNITREATED BASE และ SHOULDER

ใช้สูตร $K = 0.30 + 0.10 I/I_0 + 0.40 E/E_0 + 0.20 F/F_0$

2.2 งานหินเรียง หมายถึง งานหินขนาดใหญ่นำมาเรียงกันเป็นชั้นให้เป็นระเบียบจนได้ความหนาที่ต้องการ โดยในช่องว่างระหว่างหินใหญ่จะแซมด้วยหินย่อยหรือกรวดขนาดต่าง ๆ และทรายให้เต็มช่องว่าง มีการควบคุมคุณสมบัติของวัสดุและมีข้อกำหนดวิธีปฏิบัติโดยใช้เครื่องจักร เครื่องมือกล หรือแรงคน และให้หมายความรวมถึงงานหินทิ้ง งานหินเรียงยกแนว หรืองานหินใหญ่ ที่มีลักษณะคล้ายคลึงกัน เพื่อการป้องกันกัดเซาะทั้งทลายนของลาดตลิ่งและท้องลำน้ำ

ใช้สูตร $K = 0.40 + 0.20 I/I_0 + 0.20 M/M_0 + 0.20 F/F_0$

2.3 งานเจาะระเบิดหิน หมายถึง งานเจาะระเบิดหินทั่ว ๆ ไป ระยะทางขนย้าย ไป - กลับ ประมาณไม่เกิน 2 กิโลเมตร ยกเว้นงานเจาะระเบิดอุโมงค์ซึ่งต้องใช้เทคนิคขั้นสูง

ใช้สูตร $K = 0.45 + 0.15 I/I_0 + 0.10 M/M_0 + 0.20 E/E_0 + 0.10 F/F_0$

สำเนาถูกต้อง



(นางสาว... ของ...)
เจ้าพนักงานควบคุมคุณภาพงาน

หมวดที่ 3 งานทาง

3.1 งานผิวทาง PRIME COAT, TACK COAT, SEAL COAT

$$\text{ใช้สูตร } K = 0.30 + 0.40 A/A_0 + 0.20 E/E_0 + 0.10 F/F_0$$

3.2 งานผิวทาง SURFACE TREATMENT SLURRY SEAL

$$\text{ใช้สูตร } K = 0.30 + 0.10 M/M_0 + 0.30 A/A_0 + 0.20 E/E_0 + 0.10 F/F_0$$

3.3 งานผิวทาง ASPHALTIC CONCRETE, PENETRATION MACADAM

$$\text{ใช้สูตร } K = 0.30 + 0.10 M/M_0 + 0.40 A/A_0 + 0.10 E/E_0 + 0.10 F/F_0$$

3.4 งานผิวถนนคอนกรีตเสริมเหล็ก หมายถึง ผิวถนนคอนกรีตที่ใช้เหล็กเสริม ซึ่งประกอบด้วยตะแกรงเหล็กเส้น หรือตะแกรงลวดเหล็กกล้าเชื่อมติด (WELDED STEEL WIREFARRIC) เหล็กเดี่ยว (DOWEL BAR) เหล็กยัด (DEFORMED TIE BAR) และรอยต่อต่าง ๆ (JOINT) ทั้งนี้ให้หมายความรวมถึงแผ่นคอนกรีตเสริมเหล็ก บริเวณคอสะพาน (R.C. BRIDGE APPROACH) ด้วย

$$\text{ใช้สูตร } K = 0.30 + 0.10 I/I_0 + 0.35 C/C_0 + 0.10 M/M_0 + 0.15 S/S_0$$

3.5 งานท่อระบายน้ำคอนกรีตเสริมเหล็กและงานบ่อพัก หมายถึง ท่อคอนกรีตเสริมเหล็กสำหรับงานระบายน้ำ (PRECAST REINFORCED CONCRETE DRAINAGE PIPE) งานวางระบายน้ำคอนกรีตเสริมเหล็ก งานลาดคอนกรีตเสริมเหล็กวางระบายน้ำและบริเวณลาดคอสะพาน รวมทั้งงานบ่อพักคอนกรีตเสริมเหล็กและงานคอนกรีตเสริมเหล็กอื่นที่มีรูปแบบและลักษณะงานคล้ายคลึงกัน เช่น งานบ่อพัก (MANHOLE) ท่อร้อยสายโทรศัพท์ ท่อร้อยสายไฟฟ้า เป็นต้น

$$\text{ใช้สูตร } K = 0.35 + 0.20 I/I_0 + 0.15 C/C_0 + 0.15 M/M_0 + 0.15 S/S_0$$

3.6 งานโครงสร้างคอนกรีตเสริมเหล็กและงานเชื่อมกันตลิ่ง หมายถึง สะพานคอนกรีตเสริมเหล็ก โครงสร้างฐานรากคอนกรีตเสริมเหล็กคอสะพาน (R.C. BEARING UNIT) ท่อเหลี่ยมคอนกรีตเสริมเหล็ก (R.C. BOX CULVERT) หอดังน้ำโครงสร้างคอนกรีตเสริมเหล็ก เชื่อมกันตลิ่งคอนกรีตเสริมเหล็ก ทำเทียบคอนกรีตเสริมเหล็กและตลิ่งก่อสร้างอื่นที่มีลักษณะคล้ายคลึงกัน

$$\text{ใช้สูตร } K = 0.30 + 0.10 I/I_0 + 0.15 C/C_0 + 0.20 M/M_0 + 0.25 S/S_0$$

3.7 งานโครงสร้างเหล็ก หมายถึง สะพานเหล็กสำหรับคนเดินข้ามถนน โครงเหล็ก สำหรับติดตั้งป้ายจราจร ชนิดแขวนสูง เสาไฟฟ้าแรงสูง เสาวิทยุ เสาโทรทัศน์ หรืองานโครงสร้างเหล็กอื่นที่มีลักษณะคล้ายคลึงกัน แต่ไม่รวมถึงงานติดตั้งเสาโครงเหล็กสายส่งของการไฟฟ้าฝ่ายผลิตแห่งประเทศไทย

$$\text{ใช้สูตร } K = 0.25 + 0.10 I/I_0 + 0.05 C/C_0 + 0.20 M/M_0 + 0.40 S/S_0$$

หมวดที่ 4 งานชลประทาน

4.1 งานอาคารชลประทานไม่รวมบานเหล็ก หมายถึง อาคารคอนกรีตเสริมเหล็กชนิดต่าง ๆ ที่ก่อสร้างในแนวคลองส่งน้ำหรือคลองระบายน้ำ เพื่อควบคุมระดับและหรือปริมาณน้ำ ได้แก่ ท่อระบายน้ำ น้ำตก รางเท ตะพานน้ำ ท่อลอด ไชฟอน และอาคารชลประทานชนิดอื่น ๆ ที่ไม่มีบานระบายเหล็ก แต่ไม่รวมถึงงานอาคารชลประทานขนาดใหญ่ เช่น ฝ่าย ทางระบายน้ำต้น หรืออาคารชลประทานประกอบของเขื่อน เป็นต้น

$$\text{ใช้สูตร } K = 0.30 + 0.20 I/I_0 + 0.10 C/C_0 + 0.10 M/M_0 + 0.20 S/S_0$$

สำเนาถูกต้อง
นางนงนุช ทองขาว
(นางนงนุช ทองขาว)
เจ้าพนักงานควบคุมงาน
เจ้าพนักงานพัสดุชำนาญงาน

4.2 งานอาคารชลประทานรวมบานเหล็ก หมายถึง อาคารคอนกรีตเสริมเหล็กชนิดต่าง ๆ ที่ก่อสร้างในแนวคันคลองส่งน้ำหรือคลองระบายน้ำ เพื่อควบคุมระดับและหรือปริมาณน้ำ ได้แก่ ท่อส่งน้ำเข้านา ท่อระบายน้ำ ประตูระบายน้ำ อาคารอัดน้ำ ท่อลอดและอาคารชลประทานชนิดอื่น ๆ ที่มีระบายน้ำ แต่ไม่รวมถึงงานอาคารชลประทานขนาดใหญ่ เช่น ฝ่ายทางระบายน้ำล้นหรืออาคารชลประทานประกอบของเขื่อน เป็นต้น

$$\text{ใช้สูตร } K = 0.35 + 0.20I/I_0 + 0.10C/C_0 + 0.10M/M_0 + 0.25S/S_0$$

4.3 งานบานระบาย TRASMRACK และ STEEL LINER หมายถึง บานระบายเหล็กเครื่องก้านและโครงยก รวมทั้ง BU;K HEAD GATE และงานท่อเหล็ก

$$\text{ใช้สูตร } K = 0.35 + 0.20 I/I_0 + 0.45G/G_0$$

4.4 งานเหล็กเสริมคอนกรีต และ ANCHOR BAR หมายถึง เหล็กเส้นที่ใช้เสริมในงานคอนกรีตและเหล็ก ANCHOR BAR ของงานฝาย ทางระบายน้ำล้น หรืออาคารชลประทาน ประกอบของเขื่อน ซึ่งมีสัญญาแยกจ่ายเฉพาะงานเหล็กดังกล่าว เท่านั้น

$$\text{ใช้สูตร } K = 0.25 + 0.15I/I_0 + 0.60 S/S_0$$

4.5 งานคอนกรีตไม่รวมเหล็กและคอนกรีตคาคคอง หมายถึง งานคอนกรีตเสริมเหล็กที่หักส่วนของเหล็กออกมาแยกคำนวณต่างหากของงานฝาย ทางระบายน้ำล้นหรืออาคารชลประทานประกอบของเขื่อน ซึ่งมีสัญญาแยกจ่ายเฉพาะงานคอนกรีตดังกล่าวเท่านั้น

$$\text{ใช้สูตร } K = 0.40 + 0.15I/I_0 + 0.25C/C_0 + 0.20M/M_0$$

4.6 งานเจาะ หมายถึง การเจาะพร้อมทั้งฝังท่อกรุขนาดรูในไม่น้อยกว่า 48 มิลลิเมตร ในชั้นดินหินผุหรือหินที่แตกหักเพื่ออัดฉีดน้ำปูนและให้รวมถึงงานซ่อมแซมมาตรฐานรากอาคารชลประทาน ถนนและอาคารต่าง ๆ โดยการอัดฉีดน้ำปูน

$$\text{ใช้สูตร } K = 0.40 + 0.20I/I_0 + 0.10M/M_0 + 0.20E/E_0 + 0.10F/F_0$$

4.7 งานอัดฉีดน้ำปูน ค่าอัดฉีดน้ำปูนจะเพิ่มหรือลด ให้เฉพาะราคาซีเมนต์ที่เปลี่ยนแปลงตามดัชนีราคาของซีเมนต์ ที่กระทรวงพาณิชย์จัดทำขึ้น ในเดือนที่ส่งงานแต่ละงวด กับเดือนที่เปิดซองประกวดราคา

หมวดที่ 5 งานระบบสาธารณูปโภค

5.1 งานวางท่อ AC และ PVC

5.1.1 ในกรณีผู้ว่าจ้างเป็นผู้จัดหาท่อ และหรืออุปกรณ์ให้

$$\text{ใช้สูตร } K = 0.50 + 0.25I/I_0 + 0.25M/M_0$$

5.1.2 ในกรณีผู้รับจ้างเป็นผู้จัดหาท่อ AC และหรืออุปกรณ์

$$\text{ใช้สูตร } K = 0.40 + 0.10I/I_0 + 0.10M/M_0 + 0.40A_1/A_0$$

5.1.3 ในกรณีผู้รับจ้างเป็นผู้จัดหาท่อ PVC และหรืออุปกรณ์

$$\text{ใช้สูตร } K = 0.40 + 0.10I/I_0 + 0.10M/M_0 + 0.40PVC_1/PVC_0$$

5.2 งานวางท่อเหล็กเหนียวเพื่อท่อ HIGH DENSITY POLYETHYLENE

5.2.1 ในกรณีผู้ว่าจ้างจัดหาท่อและหรืออุปกรณ์ให้

$$\text{ใช้สูตร } K = 0.40 + 0.10I/I_0 + 0.15M/M_0 + 0.20F/F_0 + 0.15G/G_0$$

สำเนาถูกต้อง
สำเนาถูกต้อง

นางสาว (นางสาว พงษ์ชวลิต)

(นางสาว พงษ์ชวลิต) เจ้าพนักงานพัสดุชำนาญงาน

5.2.2 ในกรณีที่ผู้รับจ้างเป็นผู้จัดหาท่อเหล็กเหนียวและหรืออุปกรณ์และให้รวมถึง งาน TRANSMISSION CONDUIT

ใช้สูตร $K = 0.40 + 0.10I/I_0 + 0.10M/M_0 + 0.10E/E_0 + 0.30GIP/GIP_0$

5.2.3 ในกรณีที่ผู้รับจ้างเป็นผู้จัดหาท่อ HYDENSITY POLYETHYLENE และหรืออุปกรณ์

ใช้สูตร $K = 0.50 + 0.10I/I_0 + 0.10M/M_0 + 0.30Pet/Pe_0$

5.3 งานปรับปรุงระบบอุโมงค์ส่งน้ำและงาน SECONDARY LINING

ใช้สูตร $K = 0.40 + 0.10I/I_0 + 0.15E/E_0 + 0.35 GIP/GIP_0$

5.4 งานวางท่อ PVC หุ้มด้วยคอนกรีต

ใช้สูตร $K = 0.30 + 0.10I/I_0 + 0.20 C/C_0 + 0.05M/M_0 + 0.05S/S_0 + 0.30PVC/PVC_0$

5.5 งานวางท่อ PVC กลบทราย

ใช้สูตร $K = 0.25 + 0.05I/I_0 + 0.05M/M_0 + 0.65PVC/PVC_0$

5.6 งานวางท่อเหล็กอาบสังกะสี

ใช้สูตร $K = 0.25 + 0.25I/I_0 + 0.50GIP/GIP_0$

ประเภทงานและสูตรต่อไปนี้เป็นเฉพาะงานก่อสร้างของการไฟฟ้าฝ่ายผลิตแห่งประเทศไทยเท่านั้น

5.7 งานก่อสร้างระบบสายส่งแรงสูงและสถานีไฟฟ้าย่อย

5.7.1 งานติดตั้งเสาโครงเหล็กสายส่งและอุปกรณ์ รวมทั้งงานติดตั้งอุปกรณ์ไฟฟ้าสถานีไฟฟ้าย่อย

สำหรับงานติดตั้ง เสา โครงเหล็กสายส่งและอุปกรณ์ ประกอบด้วย ลักษณะงานดังนี้ คือ

PRELIMINARY WORK (ยกเว้น BOUNDARY POST) , TOWERS , INSULATOR STRING AND OVERHEAD GROUND WIRE ASSEMBLIES , CONDUCTOR AND OVERHEAD GROUND WIRE STRINGING , LINE ACCESSORIES GROUNDING MATERIALS

สำหรับงานติดตั้งอุปกรณ์ไฟฟ้าสถานีไฟฟ้าย่อย หมายถึง เฉพาะการติดตั้งอุปกรณ์ไฟฟ้าเท่านั้น

ใช้สูตร $K = 0.60 + 0.25I/I_0 + 0.15 F/F_0$

5.7.2 งานก่อสร้างฐานเสาไฟฟ้า (TOWER FOUNDATION) และงานติดตั้ง BOUNDARY POST

ใช้สูตร $K = 0.35 + 0.20I/I_0 + 0.20C/C_0 + 0.10S/S_0 + 0.15F/F_0$

5.7.3 งานก่อสร้างฐานรากอุปกรณ์ไฟฟ้าสถานีไฟฟ้าย่อย

ใช้สูตร $K = 0.50 + 0.20I/I_0 + 0.15C/C_0 + 0.15S/S_0$

5.8 งานหล่อและตอกเสาเข็มคอนกรีตอัดแรง

5.8.1 งานเสาเข็มคอนกรีตอัดแรง

ใช้สูตร $K = 0.35 + 0.15I/I_0 + 0.20C/C_0 + 0.30S/S_0$

5.8.2 งานเสาเข็มแบบ CAST IN PLACE

ใช้สูตร $K = 0.30 + 0.10I/I_0 + 0.25C/C_0 + 0.15S/S_0$

สำเนาถูกต้องนางถูกต้อง



(นางนภาพงษ์ ทองขาว) ทองขาว

เจ้าพนักงานพัสดุชำนาญงาน

ประเภทงานและสูตรต่อไปนี้เป็นใช้เฉพาะงานก่อสร้างของการไฟฟ้าส่วนภูมิภาคเท่านั้น

5.9 งานก่อสร้างสายส่งแรงสูงระบบแรงดัน 69 – 115 KV.

5.9.1 ในกรณีที่ผู้ว่าจ้างเป็นผู้จัดหาวัสดุและหรืออุปกรณ์ให้

ใช้สูตร $K = 0.80 + 0.05 I/I_0 + 0.10 M/M_0 + 0.05 F/F_0$

5.9.2 ในกรณีที่ผู้รับจ้างเป็นผู้จัดหาวัสดุและหรืออุปกรณ์ให้

ใช้สูตร $K = 0.45 + 0.05 I/I_0 + 0.20 M/M_0 + 0.05 F/F_0 + 0.25 W_t/W_0$

ดัชนีราคาที่ใช้คำนวณตามสูตรที่ใช้กับสัญญาแบบปรับราคาได้ จัดทำขึ้นโดยกระทรวงพาณิชย์

- K = ESCALATION FACTOR
- I_t = ดัชนีราคาผู้บริโภคทั่วไปของประเทศ ในเดือนที่ส่งงานแต่ละงวด
- I₀ = ดัชนีราคาผู้บริโภคทั่วไปของประเทศ ในเดือนที่เปิดของประกวดราคา
- C_t = ดัชนีราคาซีเมนต์ ในเดือนที่ส่งงานแต่ละงวด
- C₀ = ~~ดัชนีราคาซีเมนต์ ในเดือนที่เปิดของประกวดราคา~~
- M_t = ดัชนีราคาวัสดุก่อสร้าง (ไม่รวมเหล็กและซีเมนต์) ในเดือนที่ส่งงานแต่ละงวด
- M₀ = ดัชนีราคาวัสดุก่อสร้าง (ไม่รวมเหล็กและซีเมนต์) ในเดือนที่เปิดของประกวดราคา
- S_t = ดัชนีราคาเหล็ก ในเดือนที่ส่งงานแต่ละงวด
- S₀ = ดัชนีราคาเหล็ก ในเดือนที่เปิดของประกวดราคา
- G_t = ดัชนีราคาเหล็กแผ่นเรียบที่ผลิตในประเทศ ในเดือนที่ส่งงานแต่ละงวด
- G₀ = ดัชนีราคาเหล็กแผ่นเรียบที่ผลิตในประเทศ ในเดือนที่เปิดของประกวดราคา
- A_t = ดัชนีราคาแอลพีจี ในเดือนที่ส่งงานแต่ละงวด
- A₀ = ดัชนีราคาแอลพีจี ในเดือนที่เปิดของประกวดราคา
- E_t = ดัชนีราคาเครื่องจักรกลและบริษัท ในเดือนที่ส่งงานแต่ละงวด
- E₀ = ดัชนีราคาเครื่องจักรกลและบริษัท ในเดือนที่เปิดของประกวดราคา
- F_t = ดัชนีราคาน้ำมันดีเซลหมุนเร็ว ในเดือนที่ส่งงานแต่ละงวด
- F₀ = ~~ดัชนีราคาน้ำมันดีเซลหมุนเร็ว ในเดือนที่เปิดของประกวดราคา~~
- AC_t = ดัชนีราคาท่อซีเมนต์ใยหิน ในเดือนที่ส่งงานแต่ละงวด
- AC₀ = ดัชนีราคาท่อซีเมนต์ใยหิน ในเดือนที่เปิดของประกวดราคา
- PV_{C_t} = ดัชนีราคาท่อ PVC ในเดือนที่ส่งงานแต่ละงวด
- PV_{C₀} = ดัชนีราคาท่อ PVC ในเดือนที่เปิดของประกวดราคา
- GI_{P_t} = ดัชนีราคาท่อเหล็กออบสังกะสี ในเดือนที่ส่งงานแต่ละงวด
- GI_{P₀} = ดัชนีราคาท่อเหล็กออบสังกะสี ในเดือนที่เปิดของประกวดราคา
- P_{et} = ดัชนีราคาท่อ HYDENSITY POLYETHYLENE ในเดือนที่ส่งงานแต่ละงวด
- P_{E₀} = ดัชนีราคาท่อ HYDENSITY POLYETHYLENE ในเดือนที่เปิดของประกวดราคา

สำเนาถูกต้อง
 (นางนงนุช ทองขาว)
 เจ้าหน้าที่งานพัสดุชำนาญการ
 (นางนงนุช ทองขาว)
 เจ้าหน้าที่งานพัสดุชำนาญการ

Wt = ดัชนีราคาขายไฟฟ้า ในเดือนที่ส่งงานแต่ละงวด
 Wo = ดัชนีราคาขายไฟฟ้า ในเดือนที่เปิดของประกวดราคา

ค. วิธีการคำนวณที่ใช้กับสัญญาแบบปรับปรุรงราคาได้

1. การคำนวณค่า K จากสูตรตามลักษณะงานนั้น ๆ ให้ใช้ตัวเลขดัชนีราคาวัสดุก่อสร้างของกระทรวงพาณิชย์ โดยใช้ฐานของปี 2530 เป็นเกณฑ์ในการคำนวณ
2. การคำนวณค่า K สำหรับกรณีที่มีงานก่อสร้างหลายประเภทรวมอยู่ในสัญญาเดียวกัน จะต้องแยกคำนวณก่อสร้างแต่ละประเภทให้ชัดเจนตามลักษณะของงานนั้น และให้สอดคล้องกับสูตรที่ได้กำหนดไว้
3. การคำนวณค่า K กำหนดให้ใช้เลขทศนิยม 3 ตำแหน่งทุกขั้นตอนโดยไม่มีกรปิดเศษ และกำหนดให้ทำเลขสัมพันธ์ (เปรียบเทียบ) ให้เป็นผลสำเร็จก่อน แล้วจึงนำผลลัพธ์ไปคูณกับตัวเลขคงที่หน้าเลขสัมพันธ์ นั้น
4. ให้พิจารณาเงินเพิ่มหรือลดราคาจ้างงานจากราคาที่ผู้รับจ้างทำสัญญาตกลงกับผู้ว่าจ้าง เมื่อค่า K ตามสูตรสำหรับงานก่อสร้างนั้น ๆ ในเดือนที่ส่งมอบงานมีค่าเปลี่ยนแปลงไปจากค่า K ในเดือนเปิดของราคามากกว่า 4% ขึ้นไป โดยนำเฉพาะส่วนที่เกิน 4 % มาคำนวณปรับเพิ่มหรือลดค่าจ้างแล้วแต่กรณี (โดยไม่คิด 4 % แรกให้)
5. ในกรณีที่ผู้รับจ้างไม่สามารถทำการก่อสร้างให้เสร็จตามระยะเวลาในสัญญาโดยเป็นความผิดของผู้รับจ้าง ค่า K ตามสูตรต่าง ๆ ที่จะนำมาใช้ในการคำนวณค่าจ้างให้ใช้ค่า K ของเดือนสุดท้ายตามอายุสัญญา หรือค่า K ของเดือนที่ส่งมอบงานจริง แล้วแต่ที่ว่าค่า K ตัวใดจะมีค่าน้อยกว่า
6. การจ่ายเงินแต่ละงวด ให้จ่ายค่าจ้างงานที่ผู้รับจ้างทำได้แต่ละงวดตามสัญญาไปก่อน ส่วนค่าจ้างเพิ่มหรือค่าจ้างลดลงซึ่งจะคำนวณได้ต่อเมื่อทราบดัชนีราคาวัสดุก่อสร้างซึ่งนำมาคำนวณหาค่า K ของเดือนที่ส่งมอบงานงวดนั้น ๆ เป็นที่แน่นอนแล้ว เมื่อคำนวณเงินเพิ่มได้ให้ขอทำความตกลงเรื่องการเงินกับสำนักงบประมาณ

สำเนาถูกต้อง

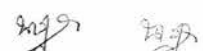

(นางสาว  ทองขาว)
 เจ้าหน้าที่ควบคุมงานก่อสร้าง

แบบแนบท้ายสัญญาเลขที่ ๒๖/๒๕๖๒
ลงวันที่ ๑ พฤษภาคม ๒๕๖๒ จำนวน ๒๗ หน้า

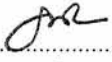
ลงชื่อ..... ผู้ว่าจ้าง
(.....นายเรืองศักดิ์ วรรณ.....)

ปลัดองค์การบริหารส่วนจังหวัด ปฏิบัติหน้าที่
นายกองค์การบริหารส่วนจังหวัดสระบุรี

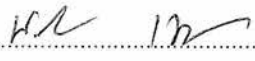
ลงชื่อ..... 
(.....นายนรินทร์ เทียมชัยบุญทวี.....)
กรรมการผู้จัดการ

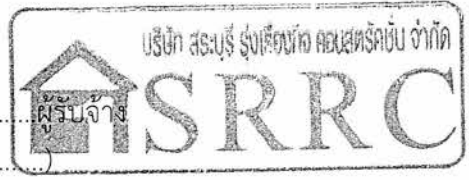

ลงชื่อ..... พยาน
(.....นางนาฎยา ทองขาว.....)
เจ้าพนักงานพัสดุชำนาญงาน

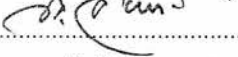
ลงชื่อ..... พยาน
(นางดรุณี อิศรานุกูล)
ผู้อำนวยการกองพัสดุและทรัพย์สิน

สำเนาถูกต้อง



(นางนาฎยา ทองขาว)
เจ้าพนักงานพัสดุชำนาญงาน

รายการประกอบแบบ (เพิ่มเติม) ชุ้มเฉลิมพระเกียรติพระราชพิธีบรมราชาภิเษก

พุทธศักราช ๒๕๖๒

องค์การบริหารส่วนจังหวัดสระบุรี

๑. งานระบบไฟฟ้า

- ผู้รับจ้างต้องทำการติดตั้งระบบไฟส่องสว่าง พร้อมขายึดดวงโคม Flood light ขนาด ๓๐๐ วัตต์ จำนวน ๒๐ ชุด ตู้ควบคุม ๑ ชุด พร้อมต่อเชื่อมกระแสไฟฟ้าให้สามารถใช้งานได้
- ขนาดตู้ควบคุม และขนาดสายไฟฟ้า ให้เป็นไปตามมาตรฐานการไฟฟ้าส่วนภูมิภาค

แบบแปลนหรือสัญญาจ้างเลขที่ ๒๖/๒๕๖๒
ลงวันที่ ๑๑ พ.ค. ๒๕๖๒ จำนวน ๒๗ หน้า

ลงชื่อ.....

ลงชื่อ.....

ลงชื่อ..... พยาน

ลงชื่อ..... พยาน



แบบคู่ฉบับประมวลผลการกำหนดราคากลาง
(Handwritten signatures)

สำเนาถูกต้อง

(Handwritten signature)
(นางนงนุช ทองขาว)
เจ้าพนักงานพัสดุชำนาญงาน

๒ ๙ ชุมนุมเฉลิมพระเกียรติพระราชพิธีบรมราชาภิเษก พุทธศักราช 2562

แบบแนบท้ายสัญญาจ้างก่อสร้าง เลขที่ ๒๖/2562
ลงวันที่ 1 พ.ค 2562 จำนวน ๒๗ หน้า

กรมโยธาธิการและผังเมือง กระทรวงมหาดไทย



AR ผู้ว่าจ้าง

ผู้รับจ้าง

ลงชื่อ พยอน

ลงชื่อ ยาน



ชื่อโครงการ
ชุมนุมเฉลิมพระเกียรติพระราชพิธีบรมราชาภิเษก พุทธศักราช 2562

เจ้าของ
กรมโยธาธิการและผังเมือง
สถานีก่อสร้าง

ออกแบบโดย
กรมโยธาธิการและผังเมือง กระทรวงมหาดไทย

เลขที่แบบ จำนวน
AR62056 7

LA

IA

S62098 14

SN

E

M

รวม 21

สำเนาถูกต้อง

(นางนาฎยา ทองขาว)

เจ้าพนักงานพัสดุชำนาญงาน

แบบคู่ฉบับพร้อมการกำหนดราคาถาวร



ISRRRC

21/2562
 T.R.P. ZISE
 ๐๖
 ๐๖
 ๐๖

ซุ้มเฉลิมพระเกียรติพระราชาพิธีบรมราชาภิเษก พุทธศักราช 2562
 กรมโยธาธิการและผังเมือง กระทรวงมหาดไทย

นางนงนุช ชัยพรคอง
 ผู้อำนวยการสำนักช่างศิลปกรรม

(นางนงนุช ทองขาว)
 หัวหน้างานพัสดุช่างานช่าง

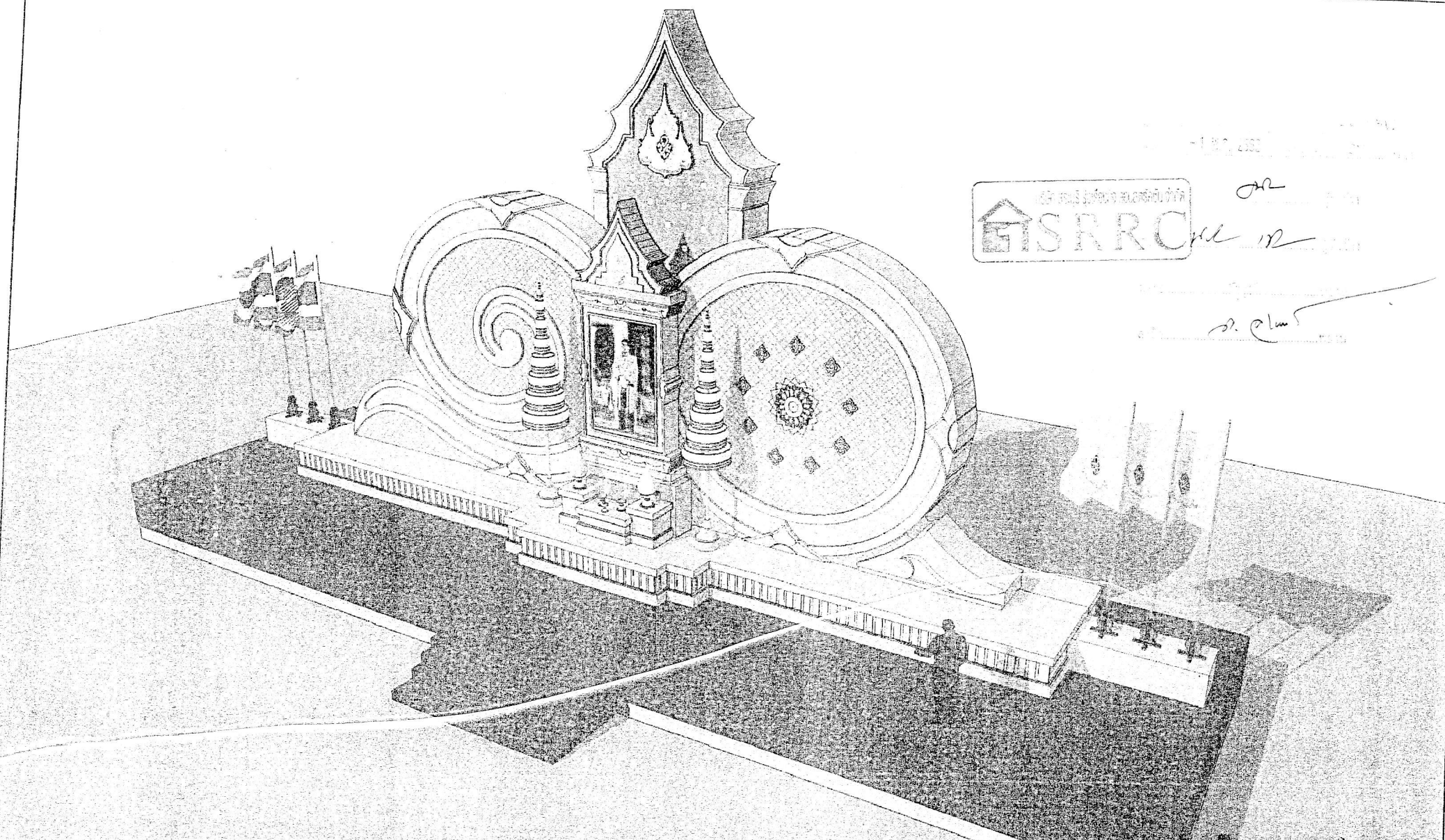

Handwritten signature and initials.

Handwritten signature.

ซุ้มเฉลิมพระเกียรติพระบาทสมเด็จพระวชิรเกล้าเจ้าอยู่หัว พุทธศักราช 2562
กรมโยธาธิการและผังเมือง กระทรวงมหาดไทย

นางญา ทองขาว
Handwritten signature and initials.

(นางญา ทองขาว)
เจ้าพนักงานพัสดุชำนาญงาน - ซุ้มเฉลิมพระเกียรติพระบาทสมเด็จพระวชิรเกล้าเจ้าอยู่หัว.dwg

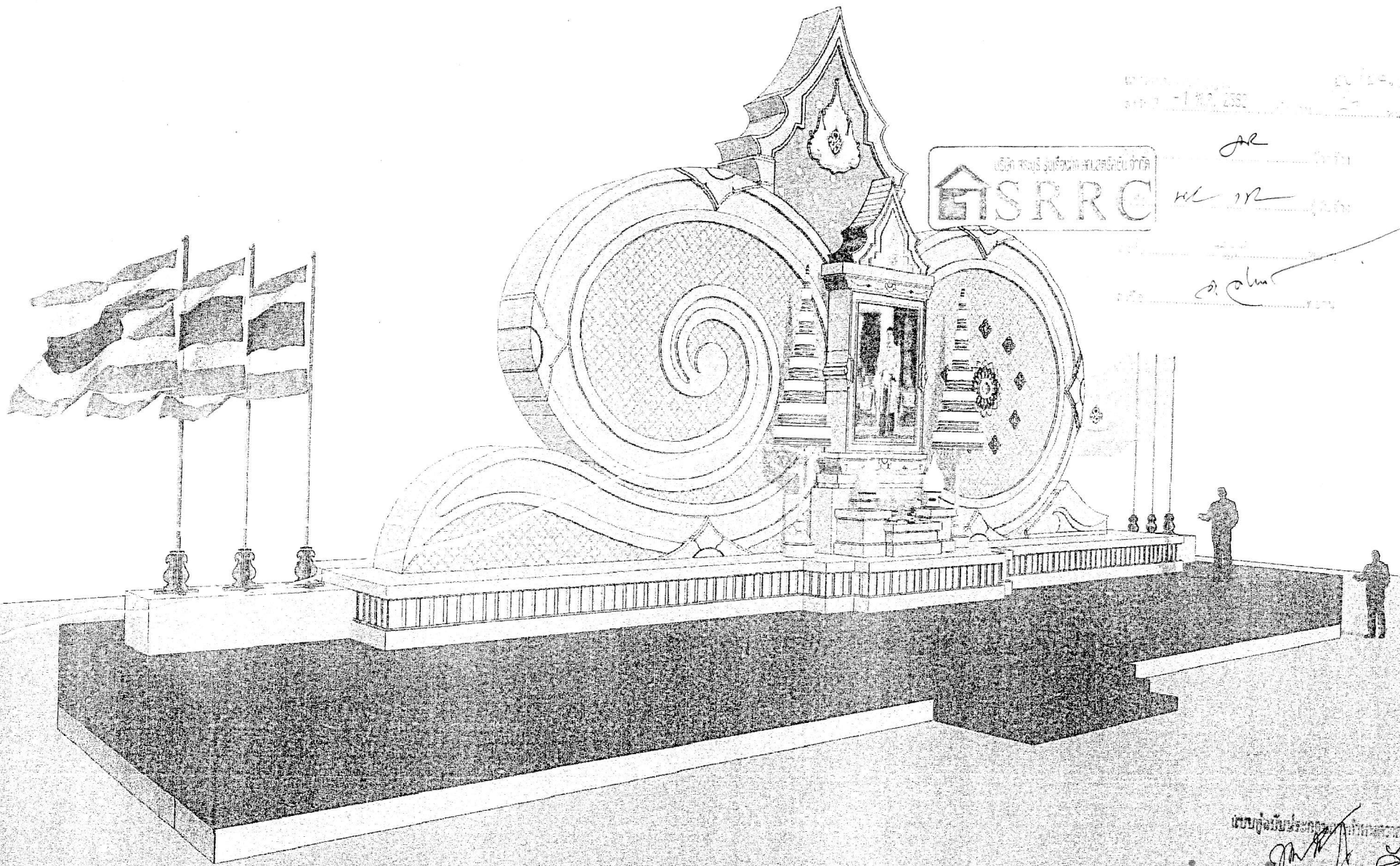

วันที่ ๑๕/๑๒/๖๖
 ๑๖๖-๑๖๖-๖๖๖

บริษัท สรรพการช่างก่อสร้าง จำกัด
SRRRC

AR
 WL
 ๑๖๖

ขุ้มเฉลิมพระเกียรติพระราชพิธีบรมราชาภิเษก พุทธศักราช ๒๕๖๒
 กรมโยธาธิการและผังเมือง กระทรวงมหาดไทย
 (สำนักงานโยธา ของชาว)

แบบจัดพิมพ์ประกอบงานสถาปัตย์
 สำนักเทคนิค
 เจ้าพนักงานพัสดุชำนาญงาน
 file : AR02030 - rev2 - ขุ้มเฉลิมพระเกียรติพระราชพิธีบรมราชาภิเษก 1dwg

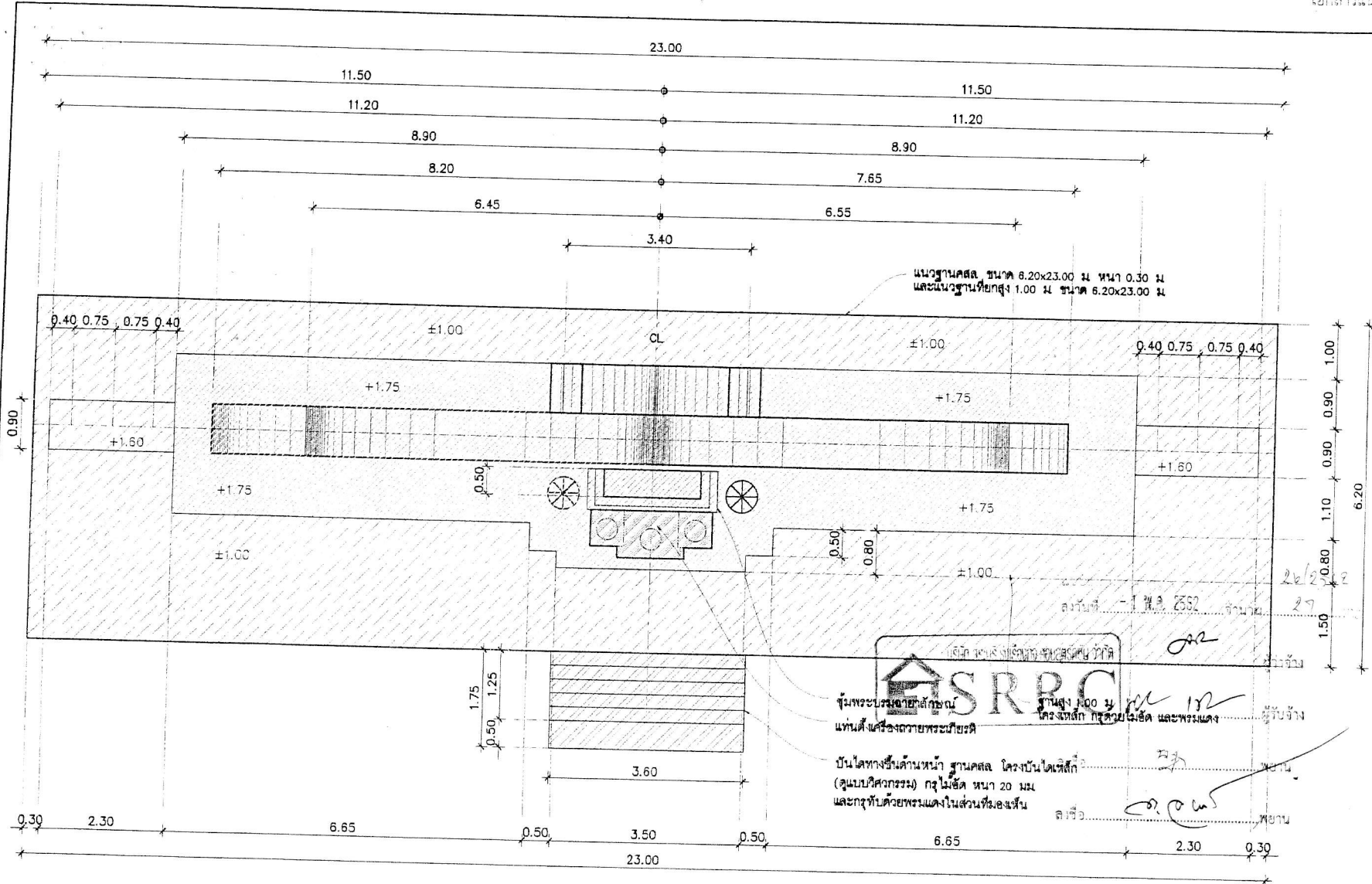

- ส่วนงานฐาน คสล
- ส่วนฐานสูง 1.00 ม
- ส่วนซุ้มและฐาน
- ส่วนซุ้ม พระบรมฉายาลักษณ์
- ส่วนแท่นตั้ง เครื่องถวายพระเกียรติ
- ส่วนบันไดทางขึ้น ด้านหน้า
- โฉนด ลาย 1
- โฉนด ลาย 2

กรมโยธาธิการและผังเมือง
สำนักสถาปัตยกรรม

แบบ
ซุ้มเฉลิมพระเกียรติพระราชาธิบรมาชาติไทย
พุทธศักราช 2562

รณิด	สถาปนิก
วิจิตร	สถาปนิก
วิไล	สถาปนิก
วิมล	สถาปนิก
วิมล	สถาปนิก
วิมล	สถาปนิก
วิมล	สถาปนิก
วิมล	สถาปนิก
วิมล	สถาปนิก
วิมล	สถาปนิก

ผู้รับจ้าง

SRRC

ซุ้มพระบรมฉายาลักษณ์
ฐานสูง 1.00 ม
เครื่องหลัก กว้าง 0.50 เมตร และพรมแดง

แท่นตั้งเครื่องถวายพระเกียรติ

บันไดทางขึ้นด้านหน้า ฐานคสล. โครงบันไดเหล็ก
(ดูแบบวิศวกรรม) กว้าง 0.50 เมตร หน้า 20 มม
และกรุทับด้วยพรมแดงในส่วนที่มองเห็น

ลายชื่อ

แปลน
มาตราส่วน 1 : 75

- * ระดับอ้างอิง ±0.00 คือหลังฐานคสล.
- * มนังซุ้ม โดยทั่วไปกรุด้วยไม้อัดกันน้ำ หน้า 10 มม ส่วนที่เป็นพื้น หน้า 20 มม
- * โครงคราวเหล็ก (ดูแบบวิศวกรรมโครงสร้าง)
- * คิวบัวหรือแผ่นผนังบางส่วนกรุด้วยไม้อัดกันน้ำ หน้า 10 มม ตามที่กำหนดในแบบ
- * มนังด้านหน้าและคิวบัว ทาสีทอง (TOA - สีรองพื้นอะคริลิค PW1 สีทับหน้า L9009 หรือเทียบเท่า)
- * มนังติดโฉนด ตามที่กำหนดในแบบ
- * มนังด้านข้างและด้านหลัง ทาสีน้ำอะคริลิค ชนิดกึ่งเงา สีเหลือง เกรด A

แบบร่างฉบับร่าง

(นางนฤภญา แสงทอง)

เจ้าพนักงานควบคุมอาคาร

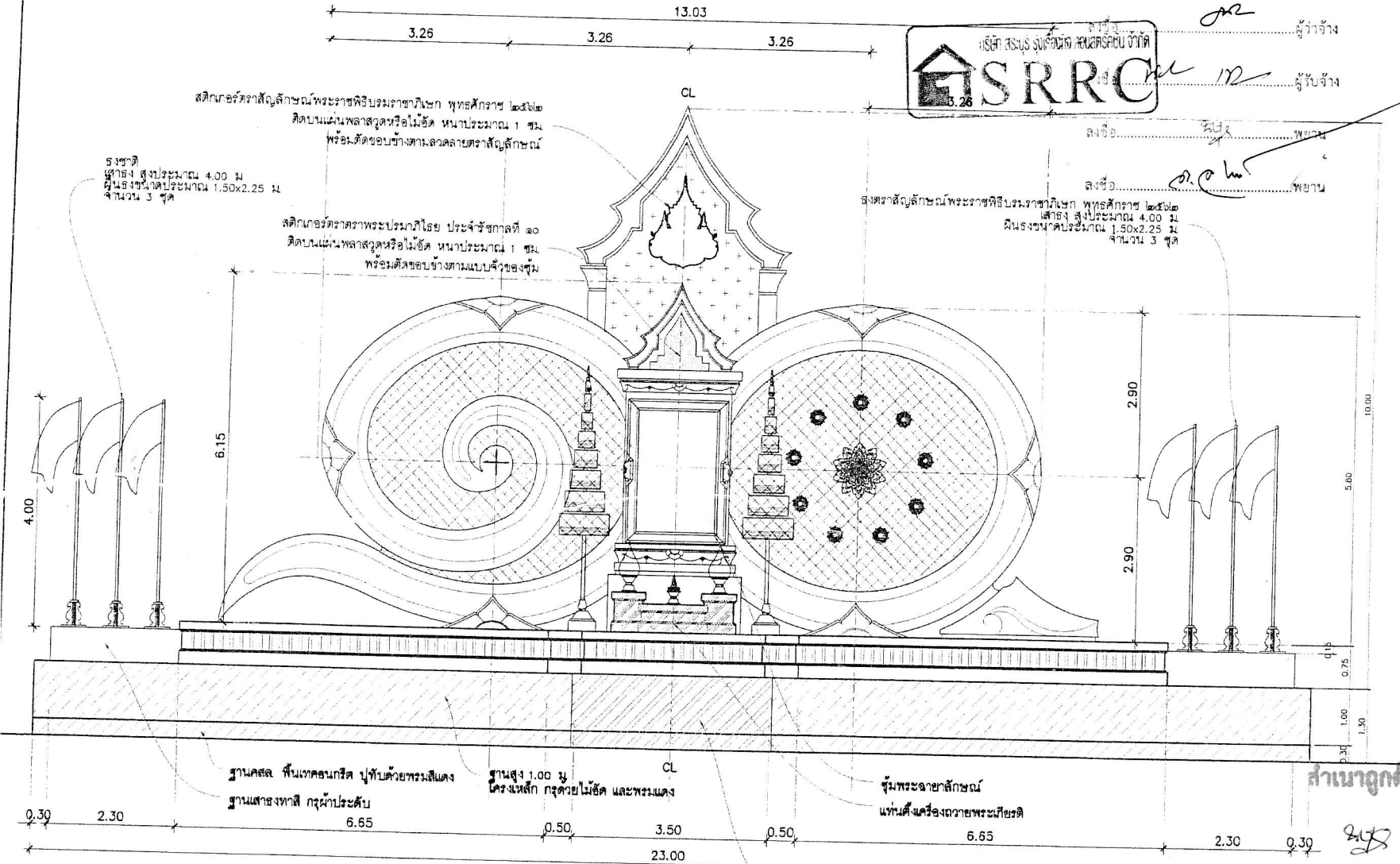

- ส่วนงานฐาน คสล.
- ส่วนฐานสูง 1.00 ม.
- ส่วนซุ้มและฐาน
- ส่วนซุ้มพระบรมฉายาลักษณ์
- ส่วนแท่นตั้งเครื่องถวายพระเกียรติ
- ส่วนบันไดทางขึ้นด้านหน้า
- โฉนด ลาย 1
- โฉนด ลาย 2

กรมโยธาธิการและผังเมือง
สำนักสถาปัตยกรรม

แบบ
ซุ้มประดิษฐานพระบรมฉายาลักษณ์
พุทธศักราช ๒๕๖๒

อนุมัติ	สถาปนิก
อนุมัติ	สถาปนิก
อนุมัติ	สถาปนิก
อนุมัติ	สถาปนิก
อนุมัติ	สถาปนิก
อนุมัติ	สถาปนิก
อนุมัติ	สถาปนิก
อนุมัติ	สถาปนิก
อนุมัติ	สถาปนิก
อนุมัติ	สถาปนิก

รูปด้านหน้า
มาตราส่วน 1 : 75

บันไดทางขึ้นด้านหน้า ฐานคสล. โครงบันไดเหล็ก (ดูแบบวิศวกรรม) กว้างไม้ขีด หน้า 20 มม. และกรุทับด้วยพรมแดงในส่วนที่มองเห็น

*ระดับอ้างอิง ±0.00 คือหลังฐานคสล.

แบบผู้จัดทำ: [Signature]
[Signature]

ผู้ชำนาญการสำนัก	[Signature]
สถาปนิกใหญ่	[Signature]
อนุมัติ	[Signature]
แสดงแบบ	(แทน) อธิปไตย
รูปด้านหน้า	
รหัสงาน	เลขที่แบบ AR82056
วันที่รับ	เลขที่แบบ ๒๕๖๒
วันที่	จำนวนแบบ

แบบแนบท้ายสัญญา เรื่อง... ๒๖/๒๕๖๒
 ลงวันที่ - 1 พ.ค. 2562 จำนวน... ๒๑ หน้า

- E.2 วัสดุภายใน (ไม้ขีด 20 มม.)
- E.1 ฉากหลังซุ้มพระบรมฉายาลักษณ์ / โฉนด (ไม้ขีด 10 มม.)
- E.2 บัวไม้ของซุ้มฯ (ไม้ขีด 20 มม.)
- E.3 บัวไม้ขอบนอกของซุ้มฯ (ไม้ขีด 20 มม.)

ศักดิ์เกียรติราชมหาราชประมุขวิไล ประจำรัชกาลที่ ๑๐
 สืบค้นบนแผ่นพลาสติกหรือไม้ขีด หน้าประมาณ 1 ซุ้ม
 พร้อมติดตั้งขอบข้างตามแบบบัวของซุ้ม

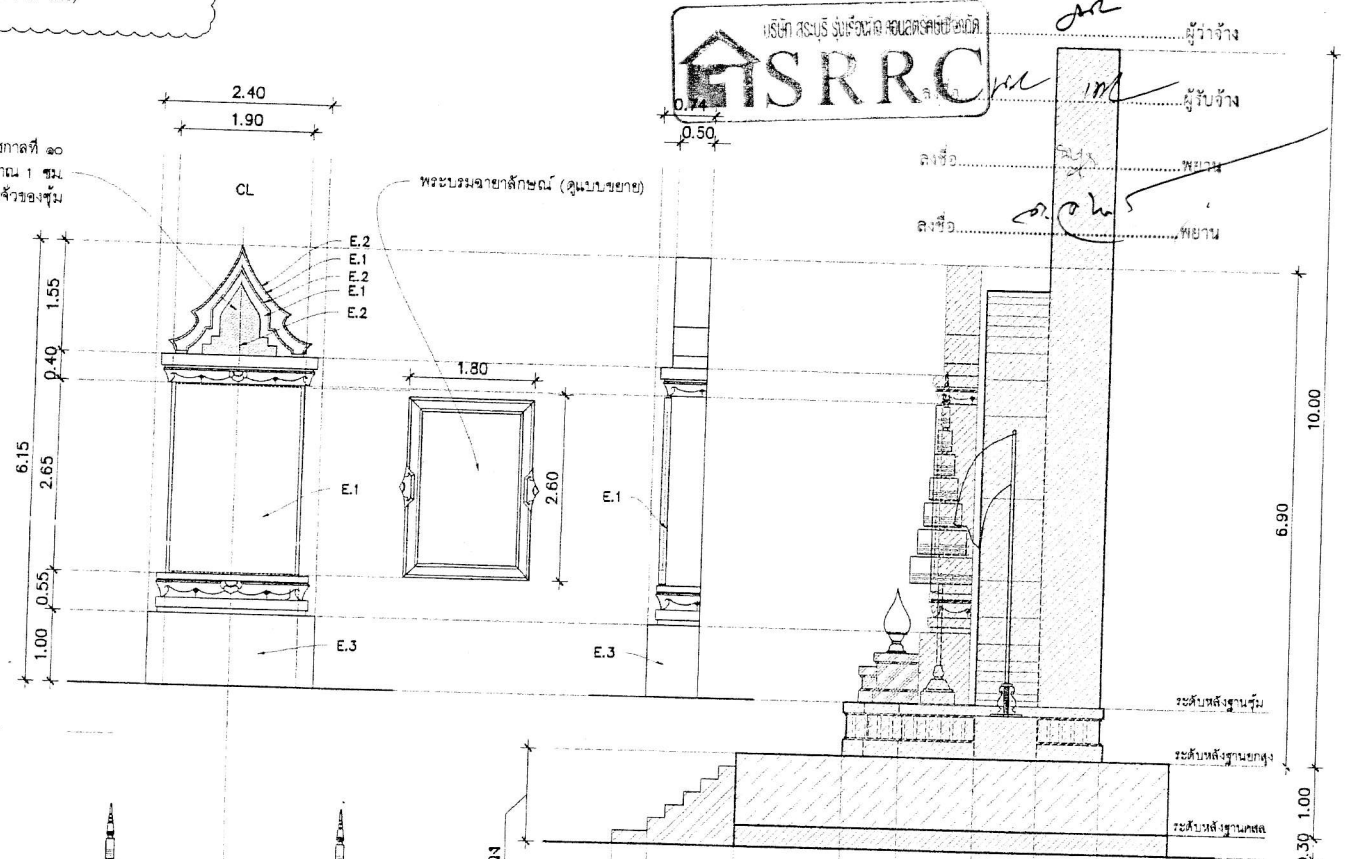

ขยายซุ้มพระฉายาลักษณ์
 มาตรฐาน 1 : 75

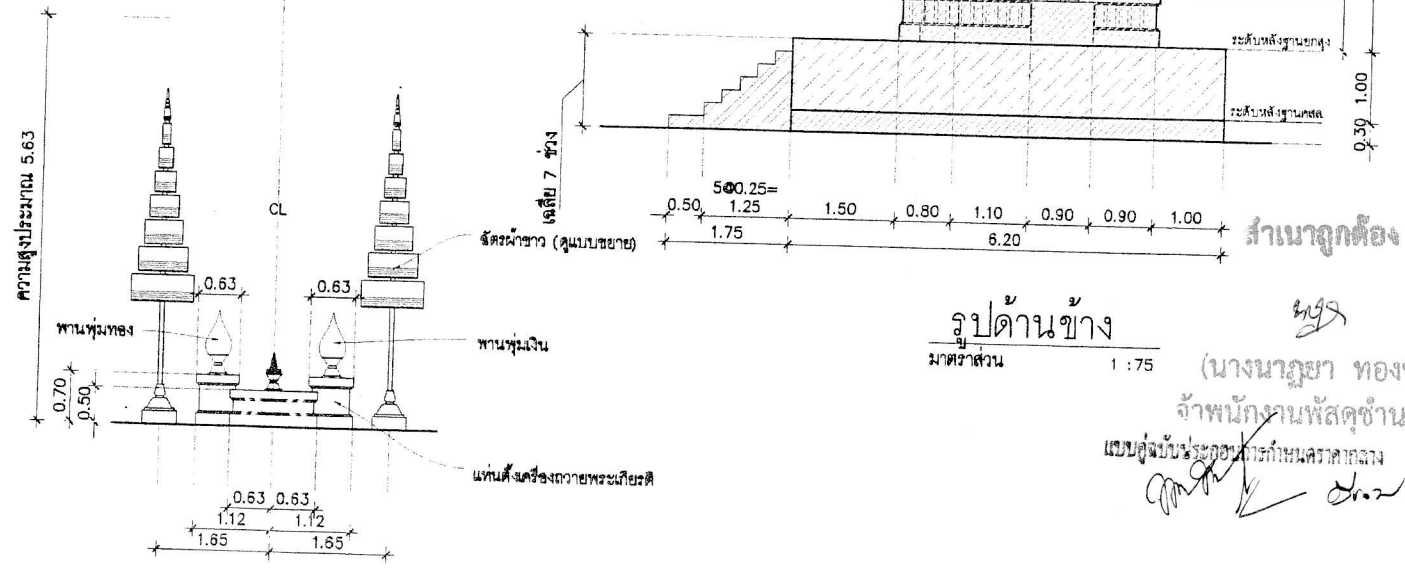

แท่นตั้งเครื่องถวายพระเกี้ยว
 มาตรฐาน 1 : 75

- ส่วนงานฐาน คสล.
- ส่วนฐานสูง 1.00 ม.
- ส่วนซุ้มและฐาน
- ส่วนซุ้มพระบรมฉายาลักษณ์
- ส่วนแท่นตั้งเครื่องถวายพระเกี้ยว
- ส่วนบันไดทางขึ้นด้านหน้า
- โฉนด ลาย 1
- โฉนด ลาย 2

กรมโยธาธิการและผังเมือง
 สำนักสถาปัตยกรรม

แบบ
 ขุ้มฉิมพระเกียรติพระราชพิธีบรมราชาภิเษก
 พุทธศักราช 2562

ชื่อนิต	สถาปนิก
วิภา	สถาปนิก
ศิริวิ	สถาปนิก
นิภา	สถาปนิก
กมลทิ	สถาปนิก
วรม	สถาปนิก
เพ็ญ	สถาปนิก
ทศสินทร์	สถาปนิก
วิภา	ช่างเทคนิค

รูปด้านข้าง
 มาตรฐาน 1 : 75

(นางนฤญา ทองข...)
 เจ้าพนักงานพัสดุชำนาญงาน
 แบบคู่ฉบับจะออกให้การกำหนดราคาตกลง

ผู้รับจ้าง	รูปด้านข้าง
ผู้ควบคุมงาน	ขยายซุ้มพระบรมฉายาลักษณ์
มาตรฐาน	มาตรฐาน AR62056
วันที่	หน้า ๑

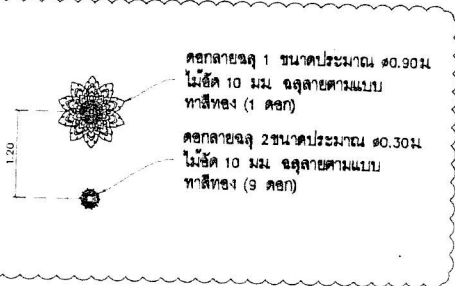
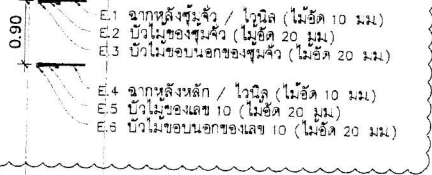
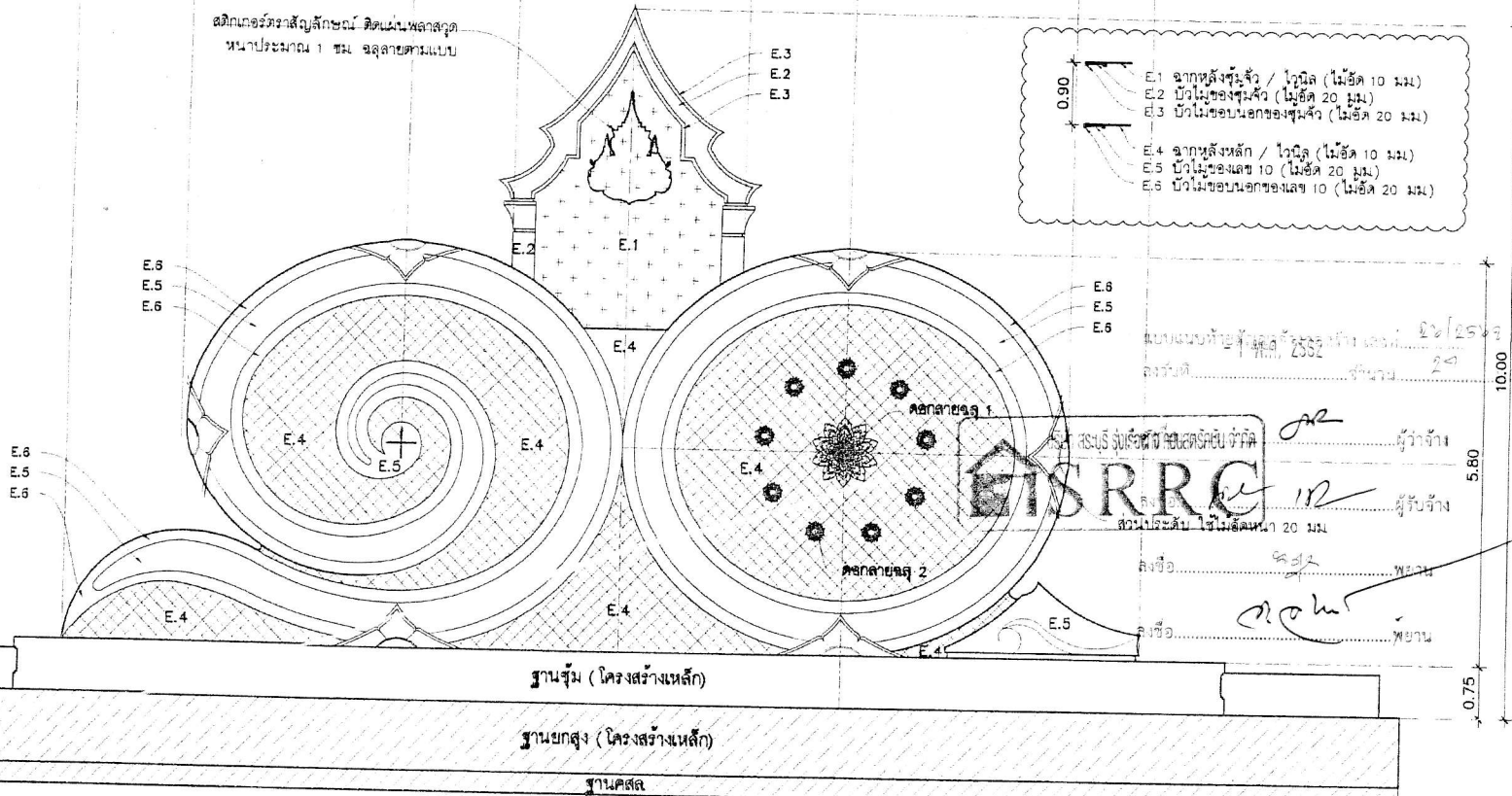
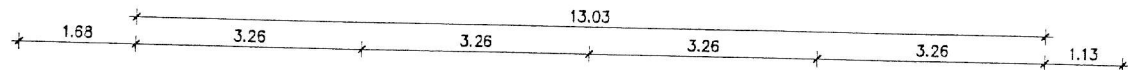

รูปด้านหน้า (เฉพาะส่วนชุกชีหลัก)
มาตราส่วน 1 : 75

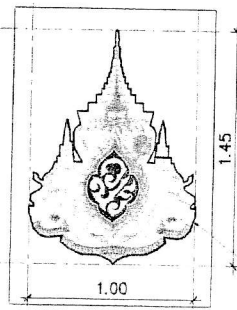

แบบฉบับร่าง
สำนักช่าง
สติกเกอร์ตราสัญลักษณ์ ติดแน่นพลาสติก หน้าประมาณ 1 ซม. ฉลุตามแบบ (สำหรับติดด้านหลังชุกชี)
เจ้าพนักงานพัสดุชำนาญงาน

- ส่วนงานฐาน คดล
- ส่วนฐานสูง 1.00 ม
- ส่วนชุกชีและฐาน
- ส่วนชุกชี พระบรมฉายาลักษณ์
- ส่วนแท่นตั้ง เครื่องถวายพระเกียรติ
- ส่วนบันไดทางขึ้น ด้านหน้า
- ไวนิล ลาย 1
- ไวนิล ลาย 2

แบบฉบับร่าง ชุกชี ศาลา ๒๕๖๒
เลขที่ ๒๕๖๒
จำนวน ๒๑
ผู้รับจ้าง
ผู้รับจ้าง
ชื่อ.....
ชื่อ.....

กรมโยธาธิการและผังเมือง
สำนักสถาปัตยกรรม

แบบ
ฐานฉลิมพระเกียรติพระราชพิธีบรมราชาภิเษก
พุทธศักราช ๒๕๖๒

อำนวยการ	สถาปนิก
ช่าง	สถาปนิก
วิศวกร	สถาปนิก
ผู้ควบคุม	สถาปนิก
เขียน	สถาปนิก
พิมพ์	สถาปนิก
ตรวจ	สถาปนิก
รับพิมพ์	ช่างเทคนิค
ช่างพิมพ์	ช่างเทคนิค
ช่างพิมพ์	ช่างเทคนิค
ช่างพิมพ์	ช่างเทคนิค

พิธีการ
ผู้อำนวยการสำนัก
สถาปนิกใหญ่
อนุมัติ (แบบ)
แสดงแบบ
รูปด้านหน้า (เฉพาะส่วนชุกชีหลัก)
มาตราส่วน
วันที่รับ
วันที่รับ

4.65

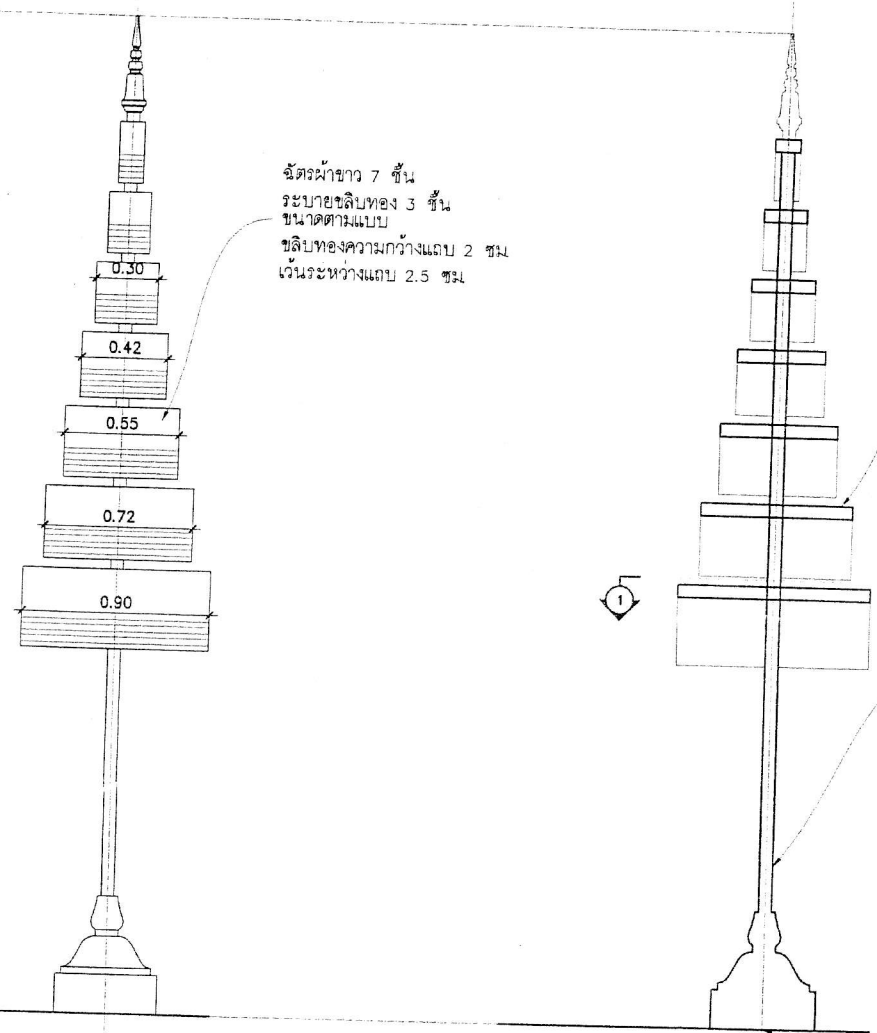

ฉัตรผ้าขาว 7 ชั้น
ระบายชลิบทอง 3 ชั้น
ขนาดตามแบบ
ชลิบทองความกว้างแถบ 2 ซม.
เว้นระหว่างแถบ 2.5 ซม.

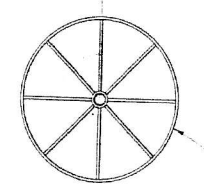

รูปตัด 1

แบบขยายฉัตรผ้าขาวประกอบ 7 ชั้น

มาตราส่วน 1 : 25

แบบแนบท้ายสัญญาจ้างก่อสร้าง เลขที่ 26/2562
ลงวันที่ 1 พ.ค. 2562 จำนวน 27 หน้า
ลงชื่อ *[Signature]*
ลงชื่อ *[Signature]*
ลงชื่อ *[Signature]*



กรมโยธาธิการและผังเมือง
สำนักสถาปัตยกรรม

แบบ
จุดประสงค์พระนิเวศพระราชพิธีบรมราชาภิเษก
พุทธศักราช 2562

อนุมัติ	สถาปนิก
ร่าง	สถาปนิก
รับทราบ	สถาปนิก
ปรึกษา	สถาปนิก
ควบคุม	สถาปนิก
เขียน	สถาปนิก
พด.เงินพร	สถาปนิก
สังเคราะห์	วิศวกรโยธา
สถาปนิกโยธา	ช่างศิลป
สถาปนิกโยธา	วิศวกรโยธา
สถาปนิกโยธา	วิศวกรโยธา
สถาปนิกโยธา	วิศวกรโยธา
สถาปนิกโยธา	วิศวกรโยธา
สถาปนิกโยธา	วิศวกรโยธา

สำเนาถูกต้อง

(นางนาฏยา ทองขาว)

การยึดโคนฉัตรให้ยึดกับโครงสร้างเหล็กให้แข็งแรง

แบบคู่มือวัดระยะสำหรับกำหนดราคากลาง

ระยะต่างๆเป็นระยะโดยประมาณเพื่อการอ้างอิงสามารถปรับเปลี่ยนได้ตามความเหมาะสม

ผู้ดำเนินการสำนัก	สถาปนิก
สถาปนิกใหญ่	สถาปนิก
อนุมัติ	สถาปนิก
แสดงแบบ	(แทน) สถาปนิก
แบบขยายฉัตรผ้าขาวประกอบ 7 ชั้น	
มาตราส่วน	สภ.แบบ AR62058
วันเดือนปี	เดือน พ.ค. 2562

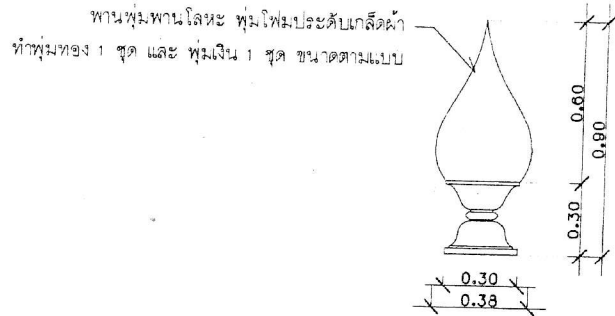

แบบขยายพานพุ่มทอง-พุ่มเงิน
มาตราส่วน 1:20

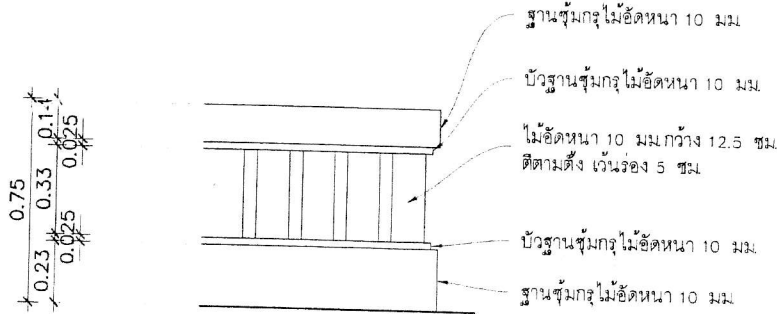

- ฐานซุ้มกุไม้ัดหนา 10 มม
- บัวฐานซุ้มกุไม้ัดหนา 10 มม
- ไม้ัดหนา 10 มม กว้าง 12.5 ซม ตัดตามตั้ง เว้นร่อง 5 ซม
- บัวฐานซุ้มกุไม้ัดหนา 10 มม
- ฐานซุ้มกุไม้ัดหนา 10 มม
- ทาสีทอง (TOA - สีรองพื้นอะคริลิค PW111, สีทับหน้า L9009 หรือเทียบเท่า)

แบบขยายแทนฐานซุ้ม
มาตราส่วน 1:20

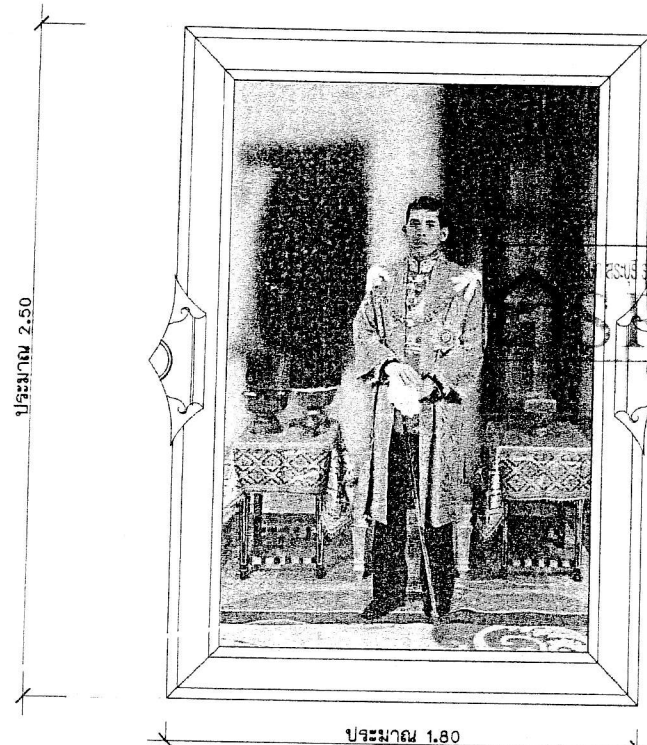

ประมาณ 1.80

รูปด้าน

- * ภาพพระฉายาลักษณ์พิมพ์บนไวเนล ขนาดประมาณ 1.40x2.20 ม
- * ใสกรอบที่มีรูปแบบสวยงาม สีทอง ขนาดประมาณ 1.80x2.50 ม

แบบขยายกรอบภาพพระฉายาลักษณ์

มาตราส่วน 1:20

เลขที่..... 26/2562
ลงวันที่..... พ.ศ. 2562 จำนวน..... 27

ผู้ว่าจ้าง
ผู้รับจ้าง
ลงชื่อ..... พยาน
ลงชื่อ..... พยาน

กรมโยธาธิการและผังเมือง
สำนักสถาปัตยกรรม

แบบ
ขุมนฉิมพระเกียรติพระราชพิธีบรมราชาภิเษก
พุทธศักราช 2562

อธิบดี	สถาปนิก
รองอธิบดี	สถาปนิก
ผู้อำนวยการกอง	สถาปนิก
หัวหน้ากอง	สถาปนิก
หัวหน้ากลุ่มงาน	สถาปนิก
หัวหน้าแผนก	สถาปนิก
หัวหน้างาน	สถาปนิก
ช่างเขียน	ช่างเขียน
ช่างพิมพ์	ช่างพิมพ์
ช่างเทคนิค	ช่างเทคนิค
ช่างควบคุม	ช่างควบคุม
ช่างสำรวจ	ช่างสำรวจ
ช่างแปล	ช่างแปล
ช่างเขียนแบบ	ช่างเขียนแบบ
ช่างเขียน	ช่างเขียน

แบบผู้รับประกอบ.....

ผู้ควบคุมงาน	สถาปนิก
ผู้ควบคุมงาน	สถาปนิก
ช่างเขียน	ช่างเขียน
ช่างพิมพ์	ช่างพิมพ์
ช่างเทคนิค	ช่างเทคนิค
ช่างควบคุม	ช่างควบคุม
ช่างสำรวจ	ช่างสำรวจ
ช่างแปล	ช่างแปล
ช่างเขียนแบบ	ช่างเขียนแบบ
ช่างเขียน	ช่างเขียน

แบบขยายภาพ (ของสถาปนิก ทอชขาว)

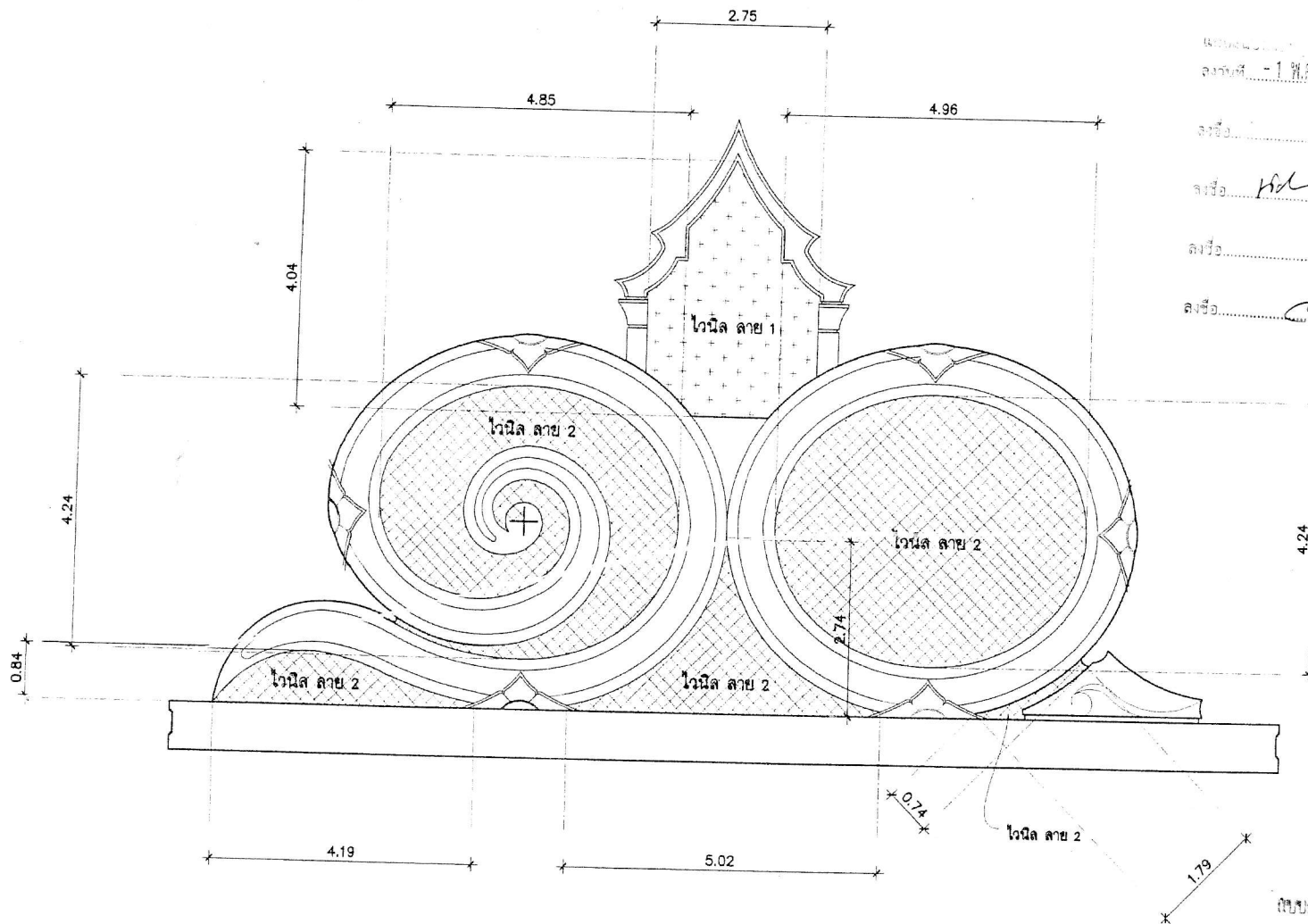

เลขที่... 26/2562
 จำนวน... 27

ชื่อ...
 ชื่อ...
 ชื่อ...
 ชื่อ...

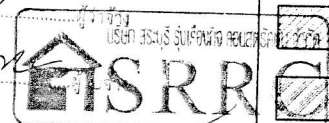

- ส่วนงานฐาน คสล
- ส่วนฐานสูง 1.00 ม
- ส่วนซุ้มและฐาน
- ส่วนซุ้มพระบรมฉายาลักษณ์
- ส่วนแท่นตั้งเครื่องถวายพระเกียรติ
- ส่วนบันไดทางขึ้นด้านหน้า
- วาณิช ลาย 1
- วาณิช ลาย 2

กรมโยธาธิการและผังเมือง
 สำนักสถาปัตยกรรม

แบบ
 วัสดุสิ่งพระเกียรติพระราชพิธีบรมราชาภิเษก
 พุทธศักราช 2562

กลุ่มงานสถาปัตยกรรม	อธิบดี	สถาปนิก
	ฯจ/2	สถาปนิก
	ฯส/ร	สถาปนิก
	ฯส/น	สถาปนิก
	ฯร/น	สถาปนิก
	ฯก/น	สถาปนิก
กลุ่มงานศิลปกรรม	ศาสตราจารย์พิเศษ	ช่างศิลป์
	ศาสตราจารย์พิเศษ	ช่างศิลป์
	ศาสตราจารย์พิเศษ	ช่างศิลป์
ฝ่ายศิลปกรรม	ฯส/น	ช่างศิลป์
	ฯร/น	ช่างศิลป์
	ฯก/น	ช่างศิลป์

พิธีการ	
ผู้อำนวยการสำนัก	
สถาปนิกใหญ่	
อนุมัติ	
แสดงแบบ	
(แบบขยายขนาดวาณิช)	
มาตราส่วน	เลขที่แบบ AR2058
วันที่ขึ้น D	วันที่

แบบขยายขนาดวาณิช
 มาตราส่วน 1 : 75

- * ขนาดที่กำหนด เป็นขนาดโดยประมาณสามารถปรับให้เข้ากับหน้างานได้ตามความเหมาะสม
- * ลวดลายวาณิชให้ดูจากไฟล์แนบ

กำกับด้วยรายละเอียดสถาปัตย์

สารบัญแบบวิศวกรรมโครงสร้าง

แบบเลขที่	รายการแบบ	แผ่นที่
S 82098	สารบัญแบบ . รายการประกอบแบบงานโครงสร้าง, ขยายฐานราก	S-01
	แปลนฐาน คสล.	S-02
	แปลนคานหีระดับ +1.00 จากฐาน คสล.	S-03
	แปลนคานหีระดับ -1.75 จากฐาน คสล.	S-04
	โครง LINE (A)	S-05
	โครง LINE (A)	S-06
	โครง LINE (B)	S-07
	โครง LINE (C)	S-08
	โครง LINE (D)	S-09
	โครง LINE (C) , (D)	S-10
	โครง LINE (5) (6) โครง LINE (4) (7) โครง LINE (3) (8)	S-11
	โครง LINE (2) โครง LINE (1) โครง LINE (1) (10)	S-12
	โครง LINE (5A) (5C) โครง LINE (4B) (6A)	S-13
	ขยายฐานรากผนัง, ขยายบันได, ขยายฐานราก	S-14

รายการประกอบแบบโครงสร้าง

ให้ใช้มาตรฐานกรมโยธาธิการและผังเมือง มยผ. 1101-52 ถึง 1106-52 เป็นรายการประกอบแบบทั่วไปและมีรายการเฉพาะแบบดังนี้

1. คอนกรีต

หากไม่ได้มีการระบุไว้เป็นอย่างอื่นแล้ว ชนิดคอนกรีตให้ใช้ ค.3 โดยมีกำลังอัดประลัยของแท่งคอนกรีตรูปทรงกระบอกมาตรฐานเท้อยู่ 28 วัน ไม่น้อยกว่า 210 กิโลกรัมต่อตารางเซนติเมตร

2. เหล็กเส้นเสริมคอนกรีต

2.1 เหล็กเส้นขนาดเส้นผ่าศูนย์กลาง ๑6 มิลลิเมตร และ ๑๙ มิลลิเมตร ให้ใช้เหล็กเส้นกลุ่ม SR-24 (ความต้านแรงดึงที่จุดครากไม่น้อยกว่า 2,400 กิโลกรัมต่อตารางเซนติเมตร)

2.2 เหล็กเส้นขนาดเส้นผ่าศูนย์กลางตั้งแต่ ๑1.2 มิลลิเมตร ขึ้นไปให้ใช้เหล็กเส้นข้ออ้อย SD-40 หรือ SD-40T (ความต้านแรงดึงที่จุดครากไม่น้อยกว่า 4,000 กิโลกรัมต่อตารางเซนติเมตร)

หากใช้เหล็กเส้น SD-40T ห้ามมิให้ต่อเหล็กเส้นโดยใช้ข้อต่อแบบเกลียว

3. เหล็กโครงสร้างรูปพรรณ

3.1 ต้องมีความต้านแรงดึงที่จุดครากไม่น้อยกว่า 2,400 กิโลกรัมต่อตารางเซนติเมตร

3.2 เหล็กโครงสร้างรูปพรรณที่นำมาใช้ต้องปราศจากสิ่งไม่พึงประสงค์

3.3 หากไม่มีการระบุในแบบแปลนรายละเอียด การต่อเชื่อมเหล็กโครงสร้างรูปพรรณให้ต่อเชื่อมด้วยไฟฟ้า (ARC WELDING) ตลอดแนวสัมผัสโดยรอบที่ต่อเชื่อม และรอยต่อต้องแข็งแรงไม่น้อยกว่าความแข็งแรงของเหล็กโครงสร้างรูปพรรณที่นำมาต่อกัน

3.4 ให้ทาสีกันสนิม อย่างน้อย 2 ชั้น ก่อนทาสีจริง

4. กำลังแบทานของดินได้ฐานราก (ALLOWABLE BEARING CAPACITY OF SOIL) ต้องไม่น้อยกว่า 2 ตันต่อตารางเมตร

5. รายละเอียดหรือผลวิเคราะห์ของวัสดุหรืออุปกรณ์, ไม้แบบหรือในรายการประกอบแบบ ทั้งที่ระบุหรือไม่ระบุไว้ หากมีข้อกำหนดมาตรฐาน ผลิตภัณฑ์อุตสาหกรรมแล้วให้ปฏิบัติตามมาตรฐานผลิตภัณฑ์อุตสาหกรรมนี้

หมายเหตุ

- ระยะต่างๆ ให้หล้ามากรปรับเปลี่ยนแปลงได้บ้างเพื่อให้สอดคล้องกับแบบสถาปัตยกรรม
- ให้ใช้ ๒-25X25X2.0 มม. เกล็ริมโครงเพื่อให้ได้รูปแบบตามแบบสถาปัตยกรรม

แบบแปลนท้ายสัญญาจ้างก่อสร้าง เลขที่ ๒๖/๒๕๖๒
ลงวันที่ 1 พ.ย. 2562 จำนวน ๒๗ หน้า

ลงชื่อ

AR

ลงชื่อ

MR IM

ลงชื่อ

MR

ลงชื่อ

MR



แบบแปลนท้ายสัญญาจ้างก่อสร้าง
สำนักงานพัสดุชำนาญ

กรมโยธาธิการและผังเมือง	
สำนักวิศวกรรมโครงสร้างและงานระบบ	
แบบ	ชุดแปลนพระเกียรติ พระราชพิธีบรมราชาภิเษก พุทธศักราช 2562
โครงการก่อสร้าง	อาคาร ศาลากลางจังหวัด
ช่างเขียนแบบ	วิเชียร ประเทภพ
สำรวจ	สมานนท์ จันทร์ทอง
วิศวกรโครงสร้าง	วิเชียร ประเทภพ
ผู้ดำเนินการสำนัก	วิเชียร ประเทภพ
อนุมัติ	(นาย) อธิปไตย
แปลนแบบ	สารบัญแบบวิศวกรรมโครงสร้าง รายการประกอบแบบงานโครงสร้าง ขยายฐานราก
เลขที่แบบ	S82098
วันที่ออก	พฤษภาคม 2562
แผ่นที่	S-01
จำนวนแผ่น	14

(นางนาฏยา ทองช...

สำนักงานพัสดุชำนาญ

วันที่ 26/08/62
 พ.ศ. 2552 27



ผู้จ้าง
 ผู้รับจ้าง

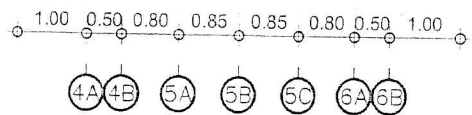
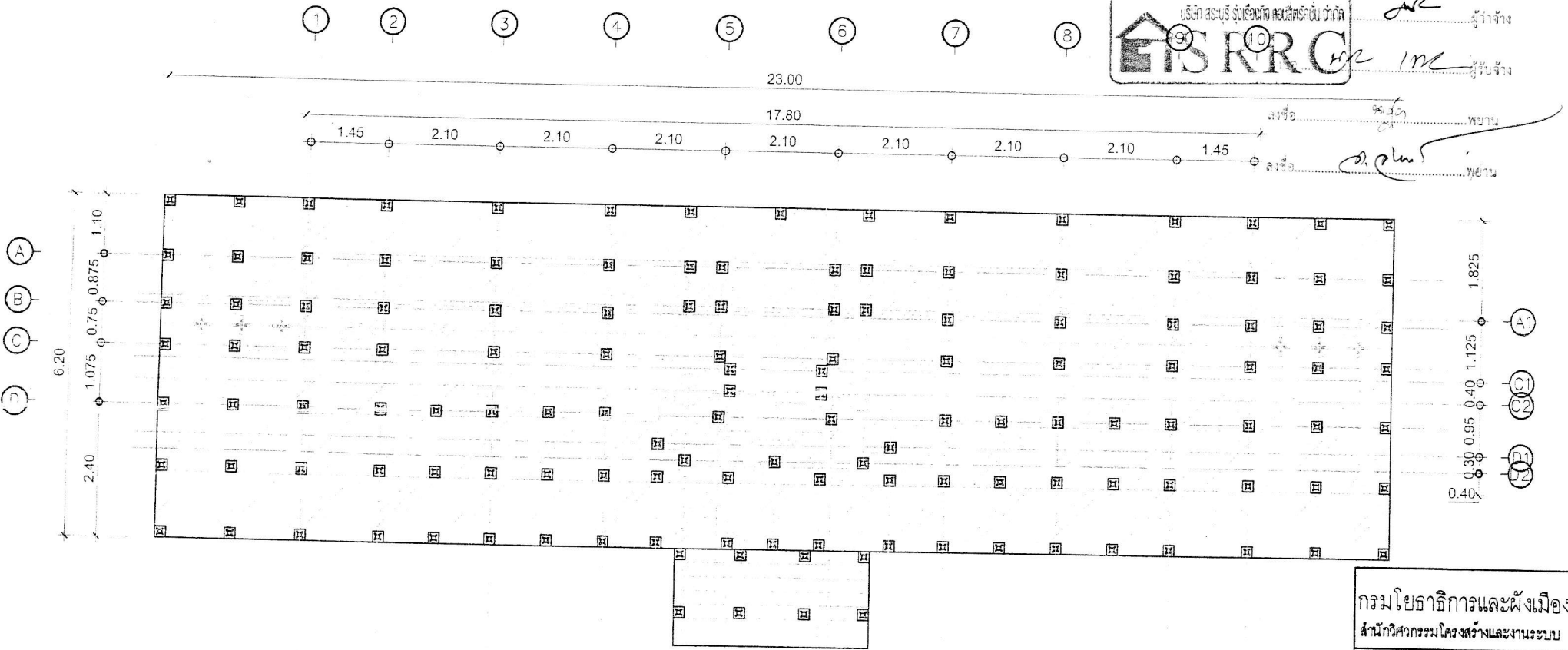

4A 4B 5A 5B 5C 6A 6B

แปลนฐาน คสล.

ให้ตรวจสอบระดับกับแบบสถาปัตย์ก่อนเพื่อให้อาคารเป็นรูป/ถูกต้อง

แบบส่งมอบให้สถาปนิก
 สถาปนิก
 102

(นางนงนุช ทองขาว)

กรมโยธาธิการและผังเมือง	
สำนักวิศวกรรมโครงสร้างและงานระบบ	
แบบ ชุมเฉลิมพระเกียรติ พระราชพิธีบรมราชาภิเษก พุทธศักราช 2562	
โครงการก่อสร้าง:	นิเวศน์ สถาปัตย์
ผู้รับเหมา:	บริษัท สาระบุรี จำกัด
ช่าง:	ช่าง
วิศวกรโยธา:	(ชื่อ)
ผู้รับมอบอำนาจ:	50
ชนิด:	(แบบ) อื่นได้
แปลนแบบ	
แปลนฐาน คสล.	
ขนาดแผ่น:	1:75
วันที่:	26/08/62
เลขที่:	S-02
จำนวน:	14

แบบแปลนท้ายสัญญาจ้างก่อสร้าง เลขที่ 26/2562
 ลงวันที่ - 1 พ.ค. 2562 จำนวน 27 หน้า

ชื่อ ผู้ว่าจ้าง
 ชื่อ ผู้รับจ้าง
 ชื่อ พยาน
 ชื่อ พยาน

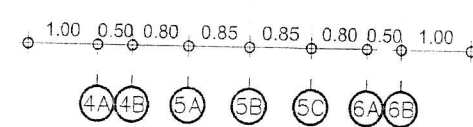
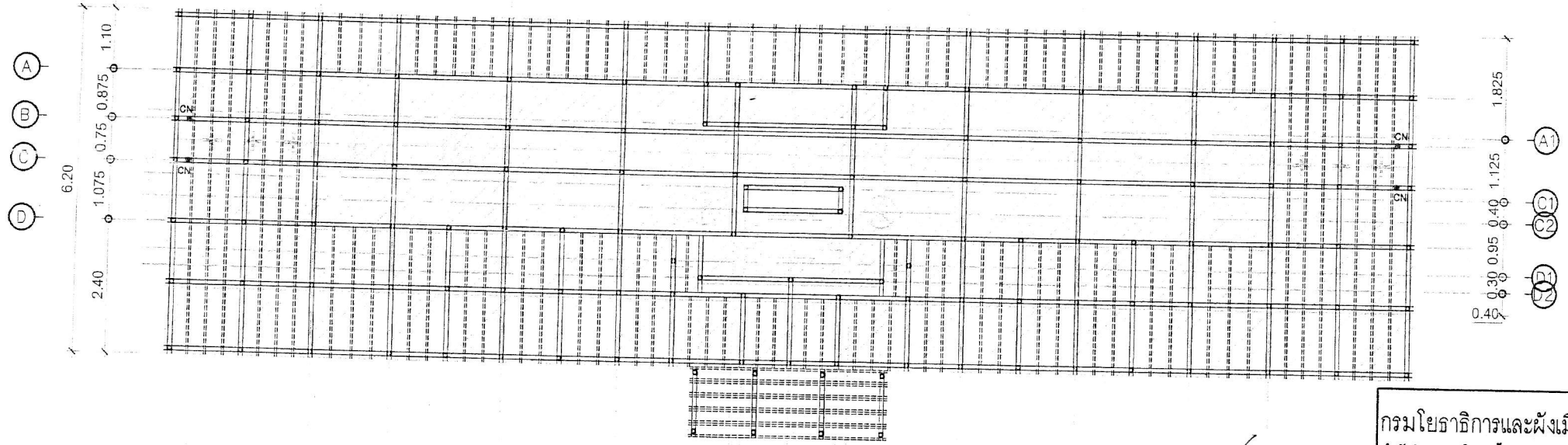
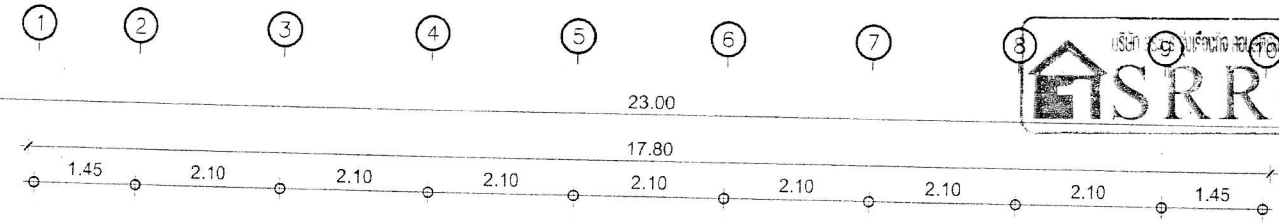

แปลนคานาที่ระดับ +1.00 จากฐาน คสล.
 1:30
 ให้ตรวจสอบระดับกับแบบสถาปัตย์กรรม เพื่อให้ได้รูปแบบที่ถูกต้อง

แบบฉบับนี้จัดทำขึ้นโดย สรรพการก่อสร้าง จำกัด
 [Signature]

หมายเลข B1 - 75X75X3.21ม.
 B2 - 38X38X2.34ม.
 ให้ดูด้วยเลขทศนิยม 3 และ 3ม.
สำเนาถูกต้อง

(นางนฤชญา ทองขาว)
 เจ้าหน้าที่งานพัสดุชำนาญการ

กรมโยธาธิการและผังเมือง	
สำนักวิศวกรรมโครงสร้างและงานระบบ	
แบบ ทึ่มเฉลิมพระเกียรติ พระราชพิธีบรมราชาภิเษก พุทธศักราช 2562	
โครงการโยธาสร้าง:	บริเวณ ศูนย์ราชการ - อาคาร
ผังบริเวณ:	บริเวณ ศูนย์ราชการ - คานา
สาขา:	ระบบ โครงสร้าง - งานรับแนบ
วิศวกรโยธาชำนาญ:	[Signature]
ผู้ชำนาญการสำนัก:	[Signature]
อนุมัติ:	[Signature] (นาย อธิปดี)
แปลนแบบ: แปลนคานาที่ระดับ +1.00 จากฐาน คสล.	
ขนาดส่วน 1:30	เลขที่แบบ 362098
วันที่อนุมัติ เมษายน 2562	วันที่ 14
ผู้แทนแผ่นดิน	สาขา/แผนก S-03

แบบแปลนทำยี่สิบเก้าห้องก่อสร้าง เลขที่ 26/2562
 ลงวันที่ - 1 พ.ค. 2562 จำนวน 27 หน้า

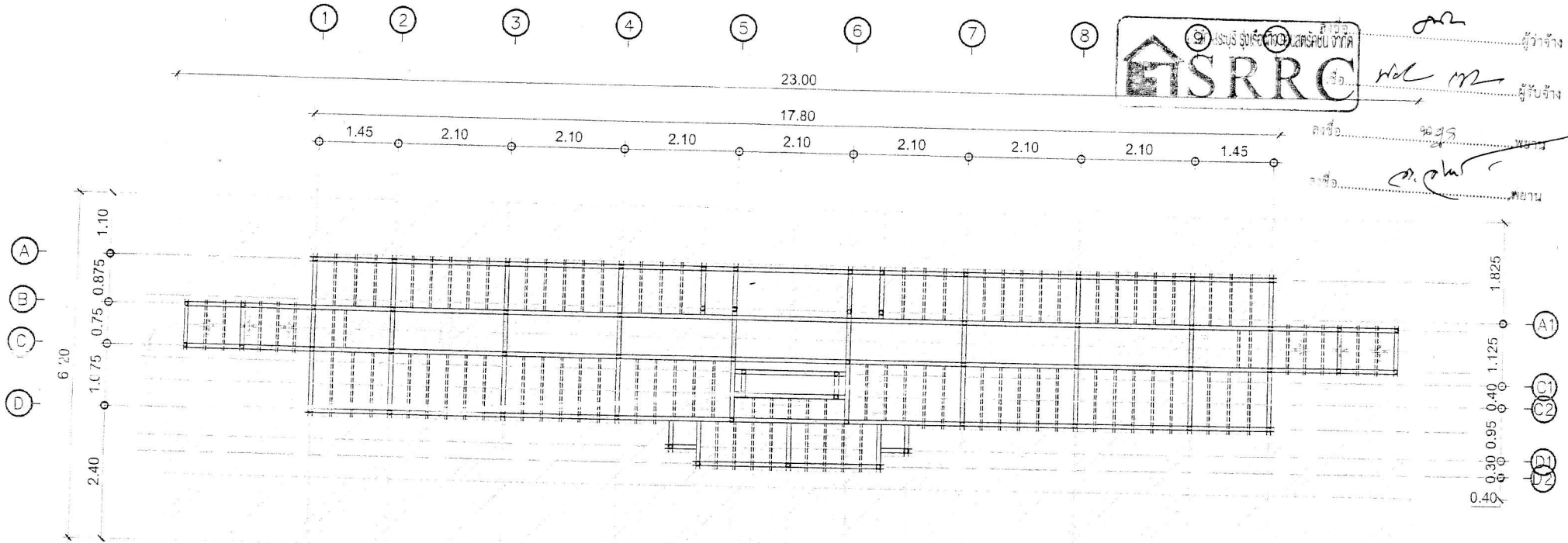

ผู้ว่าจ้าง
 ผู้รับจ้าง
 ชื่อ: พล.ต.ท. ...
 ชื่อ: พล.ต.ท. ...

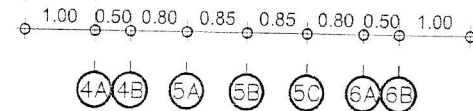

แปลนคานาที่ระดับ +1.75 จากฐาน คสล.

ให้ตรวจสอบระดับกับแบบสถาปัตย์ก่อนเพื่อให้งานเป็นไปตามที่ถูกต้อง

หมายเลข B1 - 75x75x3.23ม. =====
 B2 - 38x38x2.33ม. =====
 ให้ตีด้วยเหล็กหนา 3/2 มม.

นางนฤชญา ท. (นางนฤชญา ท. ...)
 เจ้าหน้าที่พัสดุ

กรมโยธาธิการและผังเมือง	
สำนักวิศวกรรมโครงสร้างและงานระบบ	
แบบ	
ทูลมเฉลิมพระเกียรติ	
พระราชพิธีบรมราชาภิเษก	
พุทธศักราช 2562	
วิศวกรโครงสร้าง
ช่างเขียนแบบ
ช่าง
วิศวกรโยธา
ผู้ควบคุมการก่อสร้าง
อนุมัติ
แสดงแบบ	
แปลนคานาที่ระดับ +1.75 จากฐาน คสล.	
วันที่รับแบบ	เลขที่แบบ 562098
วันที่อนุมัติ	วันที่
วันที่รับแบบ	วันที่
จำนวนแบบ	จำนวน
S-04	14

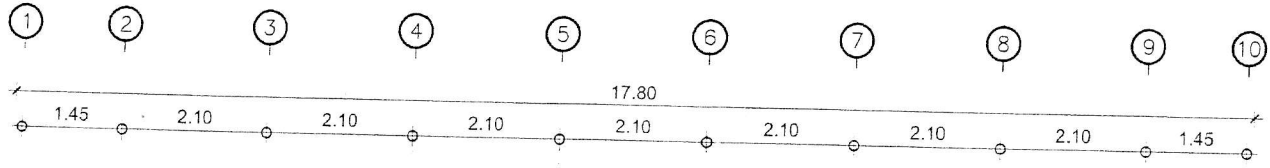

แบบแปลนนี้จัดทำขึ้นเมื่อ วันที่ ๒๖/๒๕๖๐
 ลงวันที่ ๑-1 พ.ค. ๒๕๖๒ จำนวน ๒๗ ชุด



ผู้ว่าจ้าง
 ผู้รับจ้าง
 ลงชื่อ.....
 ลงชื่อ.....

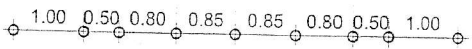
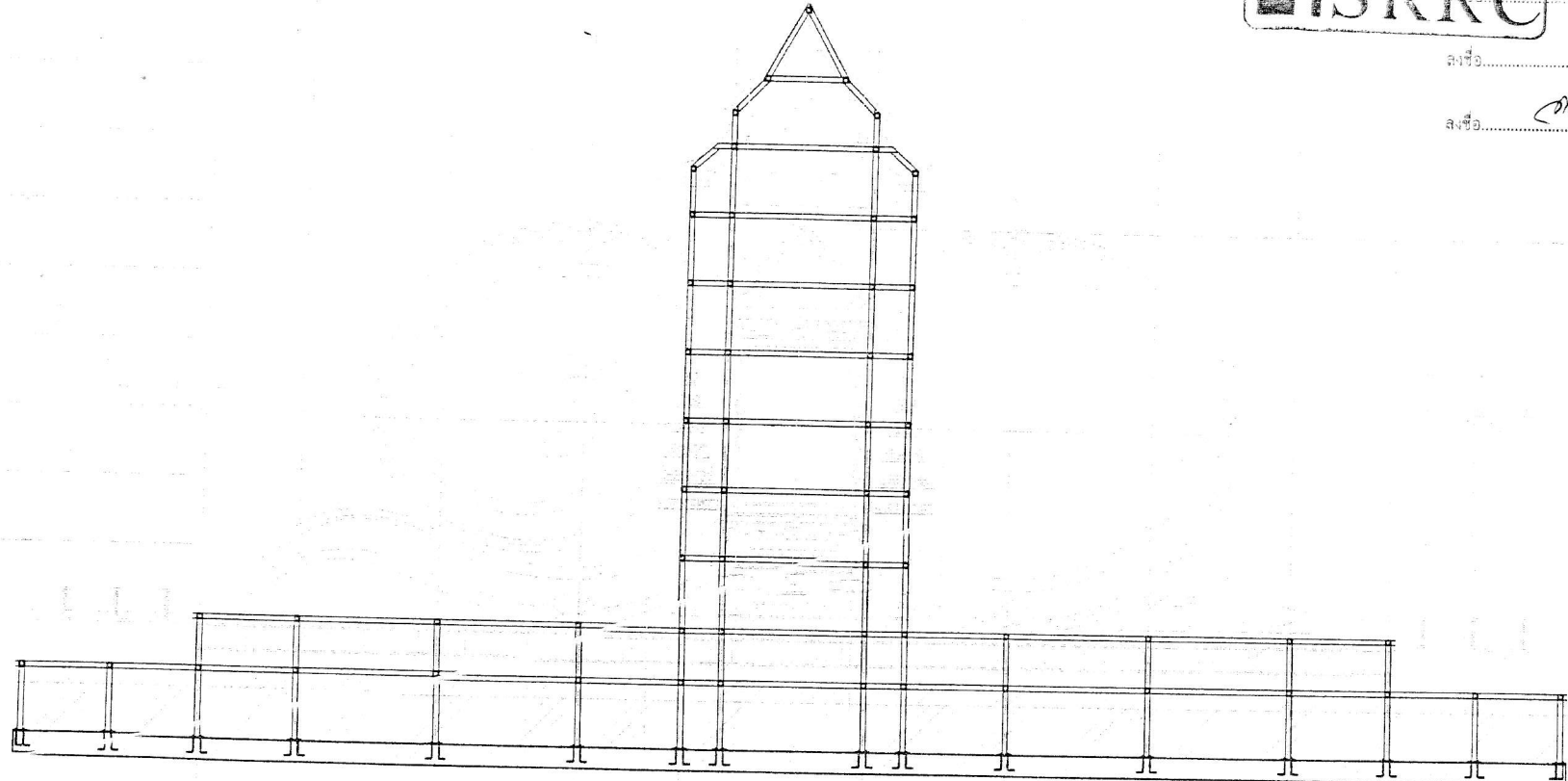

4A 4B 5A 5B 5C 6A 6B

โครง LINE A

1:75

หมายเหตุ ทาสีเส้นใต้ ๗-75X75X3.2 มม. และให้ยึดด้วยเหล็กหนา 3.2 มม.

เขียนร่างขึ้นโดย.....
 (นางนงนุช ทองขาว)

เจ้าพนักงานพัสดุฯ

กรมโยธาธิการและผังเมือง	
สำนักวิศวกรรมโครงสร้างและงานระบบ	
แบบ ชุมเฉลิมพระเกียรติ พระราชพิธีบรมราชาภิเษก พุทธศักราช ๒๕๖๒	
ชื่อโครงการ	ชื่อบริษัท
ผู้ว่าจ้าง	ผู้รับจ้าง
วิศวกรโยธาวิชาชีพ	วิศวกรโยธาวิชาชีพ
ผู้ควบคุมการก่อสร้าง	ผู้ควบคุมการก่อสร้าง
อนุมัติ	(นาย ชัยยศ)
แปลนแบบ	โครง LINE A
มาตราส่วน 1 : 75	เลขแบบ 562098
วันที่แก้ไข	วันที่
ชื่อแบบ	จำนวน
S-05	14

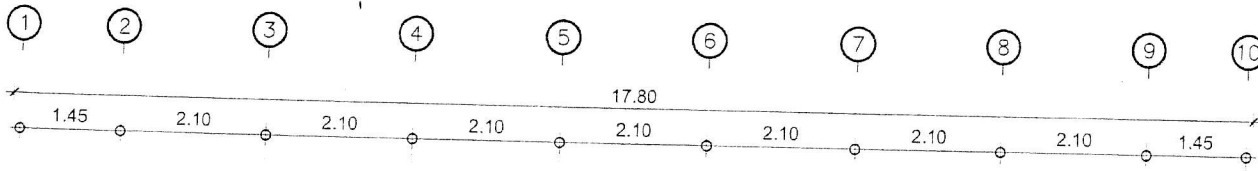

แบบแนบท้ายสัญญาจ้างก่อสร้าง เลขที่ 26/2562
 ลงวันที่ 1.พ.ค. 2562 จำนวน 27 หน้า



ผู้ว่าจ้าง: *on*
 ผู้รับจ้าง: *นร. นร.*
 ลงชื่อ: *นร. นร.* พยาน
 ลงชื่อ: *น. พล.* พยาน

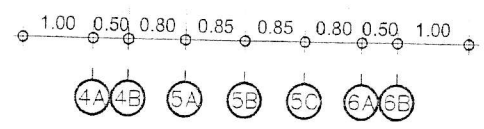
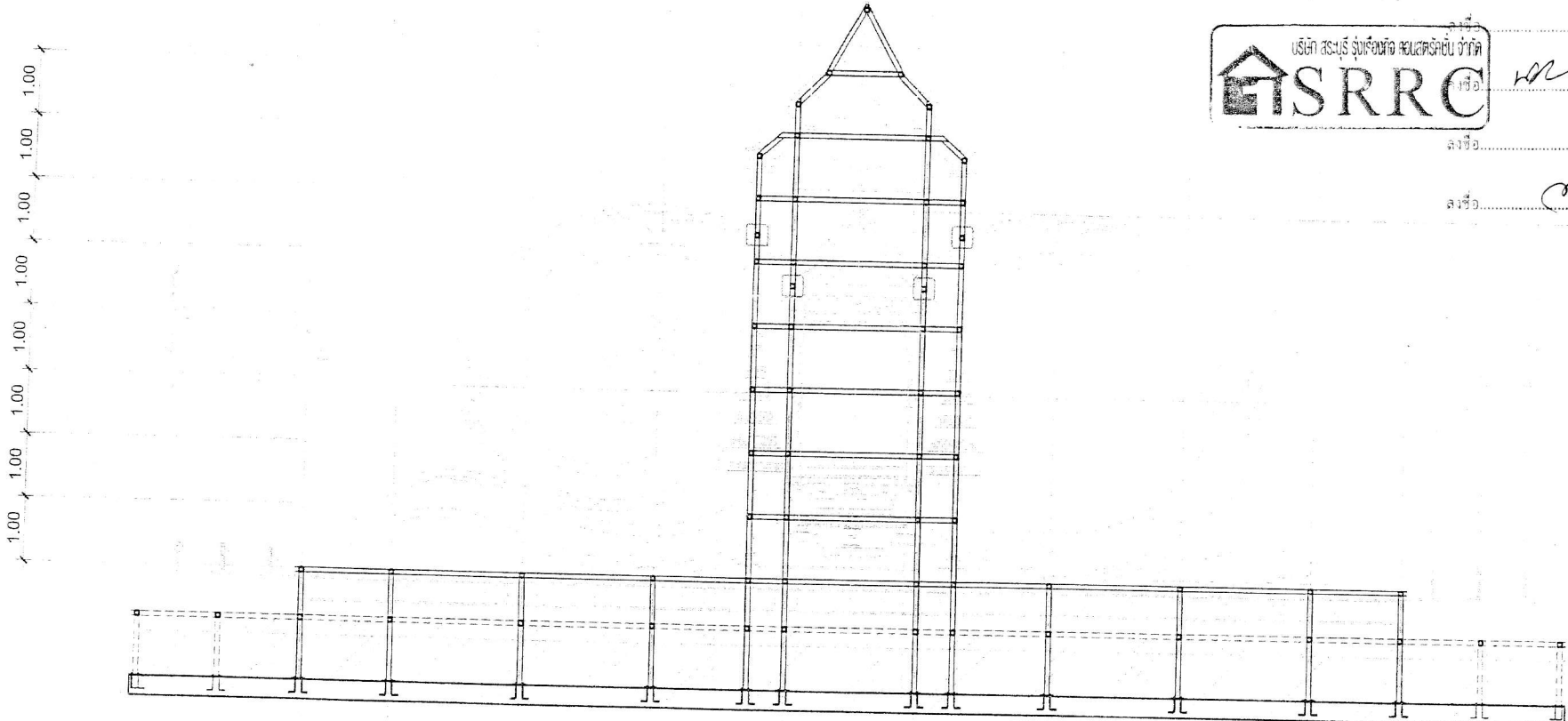

โครงสร้าง LINE A1

ขนาดเส้นผ่าศูนย์กลางใช้ ๒-75x75x3.2 มม. และใช้เหล็กตัวซีขนาดหน้า 3.2 มม.

กรมโยธาธิการและผังเมือง	
สำนักวิศวกรรมโครงสร้างและงานระบบ	
แบบ	ทูลงเสริมพระเกียรติ พระราชพิธีบรมราชาภิเษก พุทธศักราช 2562
โครงการโยธา	โครงการเสริมโครงสร้าง
ฝ่ายเขียนแบบ	นาย นร. นร. (เขียนแบบ)
ตรวจสอบ	นาย น. พล. (ตรวจสอบ)
วิศวกรโยธา	นาย น. พล. (วิศวกรโยธา)
ผู้ดำเนินการสำนัก	นาย น. พล. (ดำเนินการ)
อนุมัติ	นาย น. พล. (อนุมัติ)
แสดงแบบ	นาย น. พล. (แสดงแบบ)
โครงการ LINE A1	
วันที่รับงาน	เลขที่แบบ S82008
วันที่ปิด	วันที่ 2562
วันที่รับแบบ	แบบที่ S-08
จำนวนแผ่น	จำนวน 14

สำเนาถูกต้อง
 หน่วยงานช่าง
 เจ้าพนักงานพัสดุช่าง

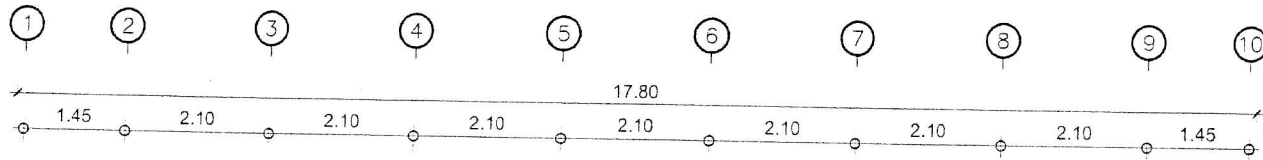

แบบแนบท้ายสัญญาจ้างก่อสร้าง เลขที่ 26/2562
 ลงวันที่ 1 พ.ค. 2562 จำนวน 27 หน้า



ผู้ว่าจ้าง
 ผู้รับจ้าง
 ลงชื่อ
 ลงชื่อ

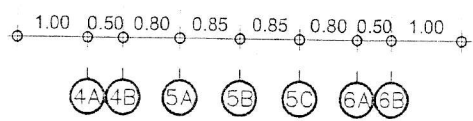
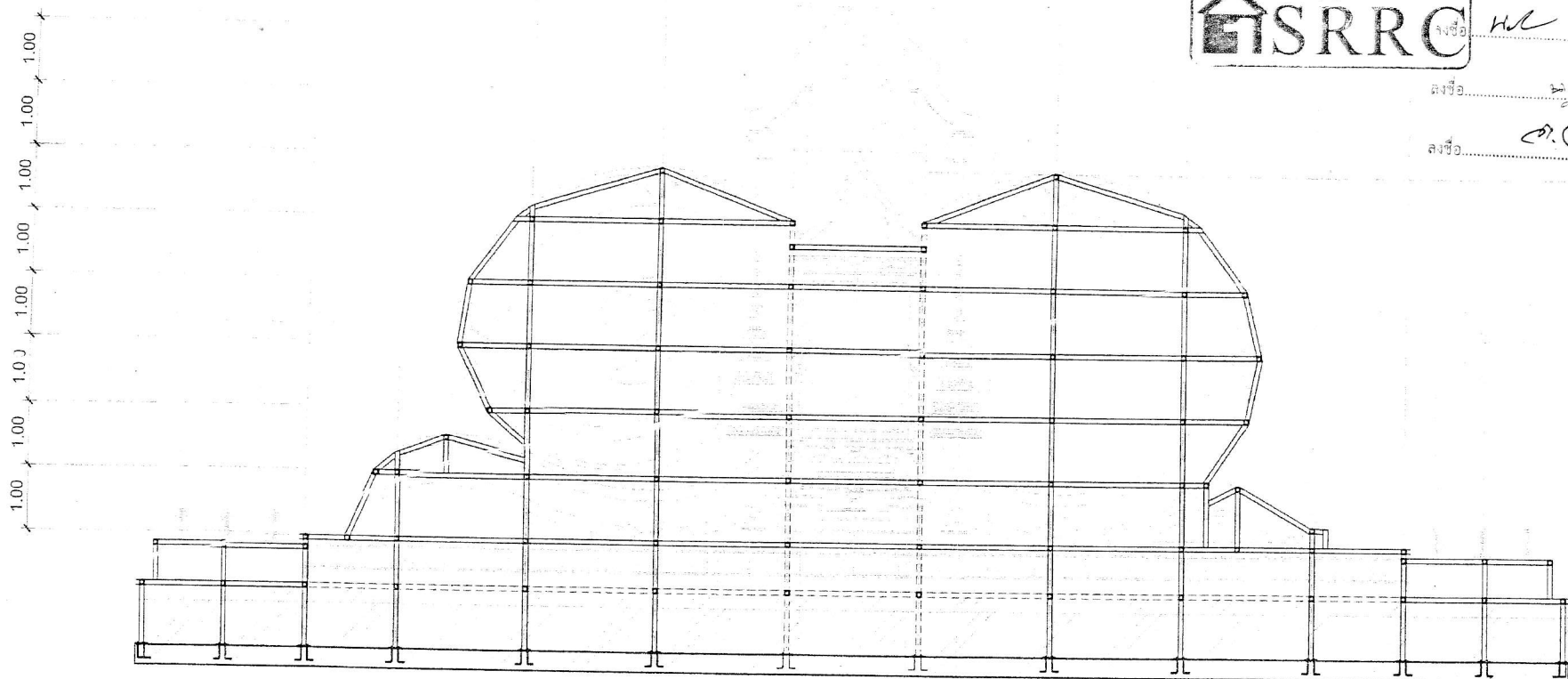

โครง LINE B
 1:75

ขนาดเส้นใต้ ๒-75X75X3.2 มม. และให้ขีดด้วยเส้นหนา 3.2 มม.

กรมโยธาธิการและผังเมือง	
สำนักวิศวกรรมโครงสร้างและงานระบบ	
แบบ ชุมเฉลิมพระเกียรติ	
พระราชพิธีบรมราชาภิเษก	
พุทธศักราช 2562	
โครงการ/อาคาร	อาคาร
ผู้ว่าจ้าง	ผู้รับจ้าง
วิศวกรโยธาวิชาชีพ	วิศวกรโยธาวิชาชีพ
ผู้ควบคุมงาน	ผู้ควบคุมงาน
ลงวันที่	ลงวันที่
แสดงแบบ	โครง LINE B
มาตราส่วน 1 : 75	เลขที่แบบ 382098
วันที่แก้ไข	แผ่นที่
ผู้เขียนแบบ	จำนวนแบบ
	S-07 14

เขียนด้วยปากกาสีน้ำเงิน
 สีน้ำเงิน
 (นางนงนุช ทองขาว)
 เจ้าพนักงานพัสดุชำนาญงาน

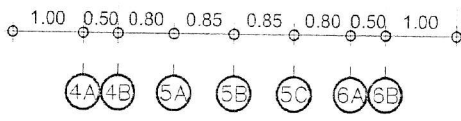
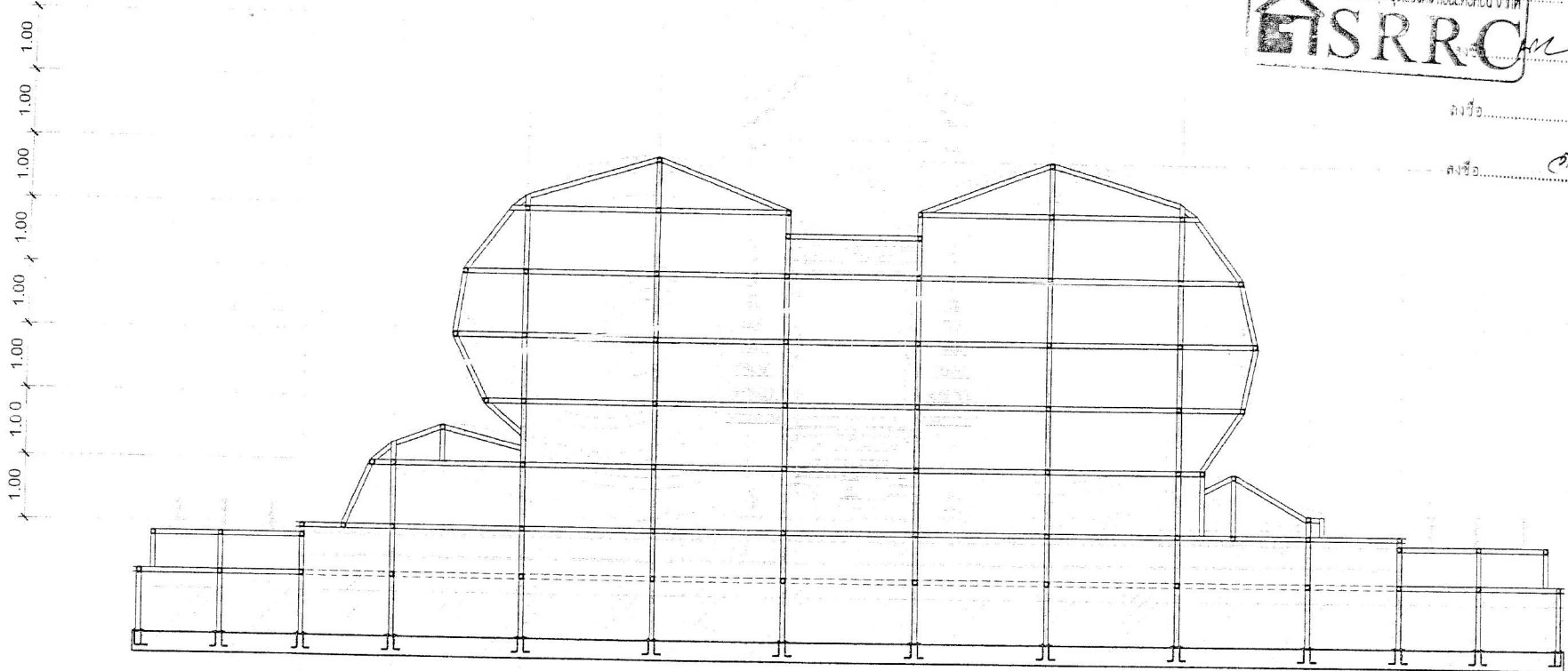
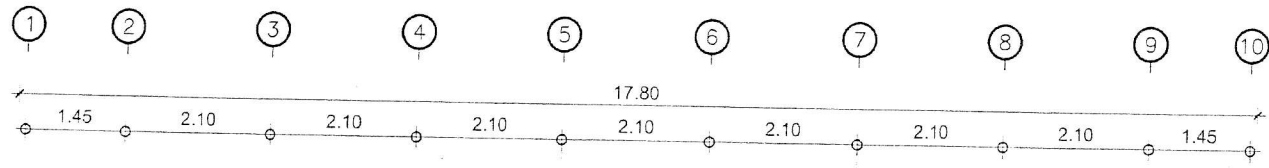

โครง LINE C

หมายเหตุ ทุกชิ้นล้วนใช้ หนา-75x75x3.2 มม. และให้ยึดด้วยเหล็กหนา 3.2 มม.

แบบแปลนท้ายสัญญาจ้างก่อสร้าง เลขที่ 26/0962
 ลงวันที่ - 1 พ.ศ. 2552 จำนวน 27 หน้า



AR ผู้ว่าจ้าง
 ผู้รับจ้าง
 ลงชื่อ พยาน
 ลงชื่อ พยาน

กรมโยธาธิการและผังเมือง			
สำนักวิศวกรรมโครงสร้างและงานระบบ			
แบบ ชุมเฉลิมพระเกียรติ			
พระราชพิธีบรมราชาภิเษก			
พุทธศักราช 2562			
วิศวกรโครงสร้าง :	วิศวกร	วิศวกร	
วิศวกรโครงสร้าง :	วิศวกร	วิศวกร	
ช่างเขียนแบบ :	ช่างเขียนแบบ	ช่างเขียนแบบ	
ช่างเขียนแบบ :	ช่างเขียนแบบ	ช่างเขียนแบบ	
ช่างเขียนแบบ :	ช่างเขียนแบบ	ช่างเขียนแบบ	
วิศวกรโยธา :	วิศวกรโยธา	วิศวกรโยธา	
ผู้ดำเนินการ :	ผู้ดำเนินการ	ผู้ดำเนินการ	
อนุมัติ :	อนุมัติ	อนุมัติ	
ตรวจสอบ :	ตรวจสอบ	ตรวจสอบ	
โครง LINE C			
มาตราส่วน :	มาตราส่วน	เลขที่แบบ	562098
วันที่แก้ไข :	วันที่แก้ไข	แผ่นที่	S-08
จำนวนแผ่น :	จำนวนแผ่น	จำนวนแผ่น	14

แบบผู้จัดทำ : (นางนฤชญา ทองขาว)
 สำนักช่างเขียนแบบ
 (นางนฤชญา ทองขาว)
 เจ้าพนักงานพัสดุช่างเขียนแบบ

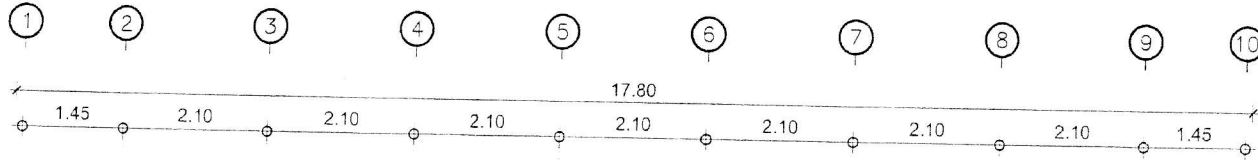

แบบแนบท้ายสัญญาจ้างก่อสร้าง เลขที่ ๒๖/๒๕๖๒
 ลงวันที่ ๑๑ พ.ค. ๒๕๖๒ จำนวน ๒๓ หน้า



ผู้ว่าจ้าง
 ผู้รับจ้าง
 ลงชื่อ พยาน
 ลงชื่อ พยาน

1.00
1.00
1.00
1.00
1.00
1.00
1.00
1.00
1.00
1.00
1.00
1.00

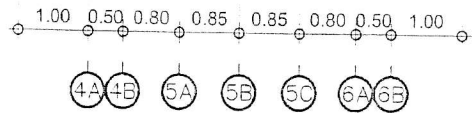
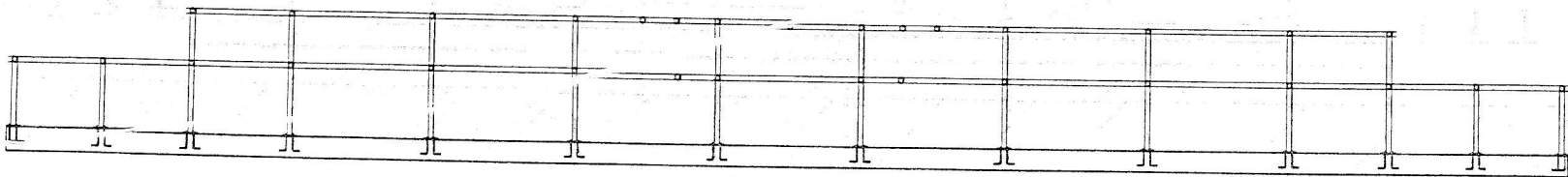

โครง LINE D

1:75

หมายเหตุ ทูชเส้นวงใช้ ๒-75X75X3.23mm. และไว้ขีดหัวด้วยเหล็กหนา 3.2 มม.

กรมโยธาธิการและผังเมือง	
สำนักวิศวกรรมโครงสร้างและงานระบบ	
แบบ	ชุมชนเฉลิมพระเกียรติ พระราชพิธีบรมราชาภิเษก พุทธศักราช ๒๕๖๒
วิศวกรโครงสร้าง ๑	นาย ธีรศักดิ์ กิ่งเมือง
วิศวกรโครงสร้าง ๒	นาย ธีรศักดิ์ กิ่งเมือง
ช่างเขียนแบบ	นาย ธีรศักดิ์ กิ่งเมือง
สำรวจ	นาย ธีรศักดิ์ กิ่งเมือง
วิศวกรโยธาเชิงราคา	นาย ธีรศักดิ์ กิ่งเมือง
ผู้คำนวณราคา	นาย ธีรศักดิ์ กิ่งเมือง
อนุมัติ	นาย ธีรศักดิ์ กิ่งเมือง (แทน อธิบดี)
แสดงแบบ	นาย ธีรศักดิ์ กิ่งเมือง
โครง LINE D	
วันที่รับ 1:75	เลขแบบ 562088
วันที่รับ ๑๒ เมษายน ๒๕๖๒	วันที่ ๕-09
ผู้รับแบบ	จำนวน 14

แบบฉบับร่าง
 ๑๑/๐๒
 ๒๕/

(นางนงนุช ทองเครือ)
 เจ้าหน้าที่เทคนิค
 สำนักงานพัสดุช่าง

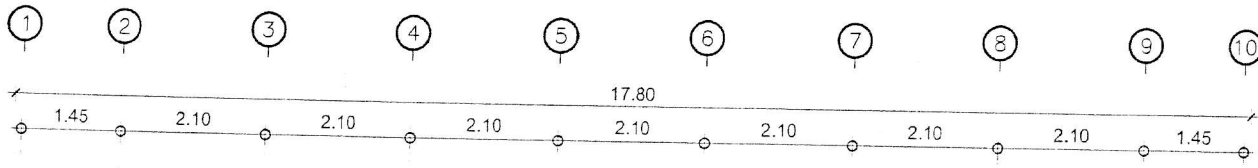

แบบแนบท้ายสัญญาจ้างก่อสร้าง เลขที่ ๒๖/๒๕๖๓
 ลงวันที่ ๑.๗.๒๕๖๓ จำนวน ๒.๓ หน้า



ชื่อผู้ว่าจ้าง
 ชื่อผู้รับจ้าง
 ลงชื่อ
 ลงชื่อ

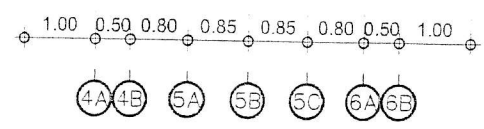
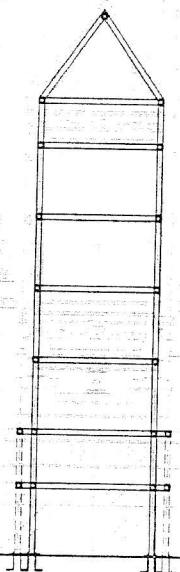

โครง LINE C1, C2

กรมโยธาธิการและผังเมือง	
สำนักวิศวกรรมโครงสร้างและงานระบบ	
แบบ ชุมเฉลิมพระเกียรติ	
พระราชพิธีบรมราชาภิเษก	
พุทธศักราช ๒๕๖๓	
โครงการก่อสร้าง :	ชื่อก่อสร้าง : วิศวกร
ผังยึดแบบ :	วิศวกร : วิศวกร
เจ้าของแบบ :	วิศวกร : วิศวกร
วิศวกร :	วิศวกร : วิศวกร
วิศวกรโยธา :	วิศวกรโยธา (๒๕๖๓)
ผู้ดำเนินการ :	๕๖
อนุมัติ :	๕๖/๑ (นาง สุวิภา)
แสดงแบบ :	โครง LINE C1, C2
มาตราส่วน 1 : 75	เลขที่แบบ SB2008
วันที่รับแบบ ๒๕๖๓	วันที่ ๑-๗-๒๕๖๓
ผู้รับแบบ	จำนวนแบบ ๑-๑๐

แบบคู่ฉบับประจำ...
 (นางนฤชา ทอง...)
 เจ้าพนักงานพัสดุชำนาญงาน

หมายเหตุ ทุกชิ้นเส้นใช้ ๒-75X75X3.23 มม. และให้ยึดด้วยเหล็กหนา 3.2 มม.

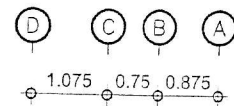
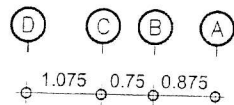
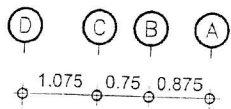

แบบแปลนท้ายสัญญาจ้างก่อสร้าง เลขที่ 24/2562
 ลงวันที่... พ.ศ. 2562 จำนวน... 21 หน้า

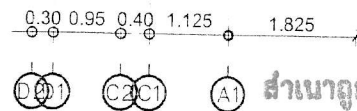
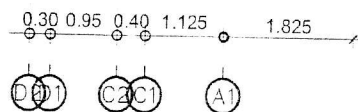
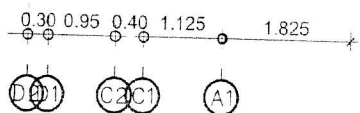
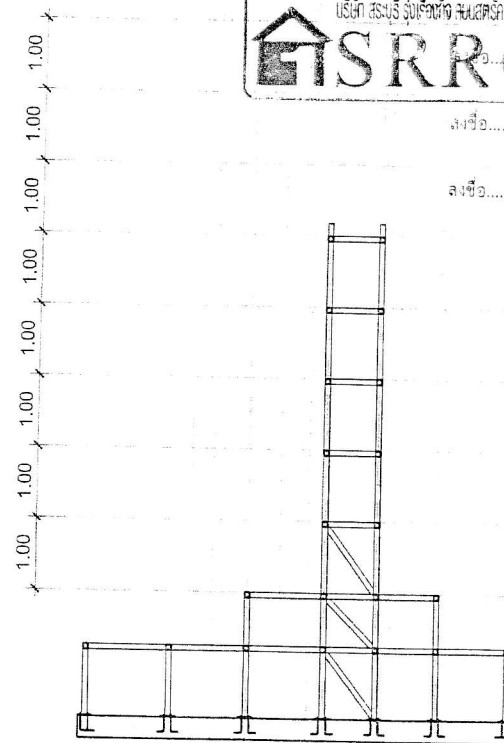
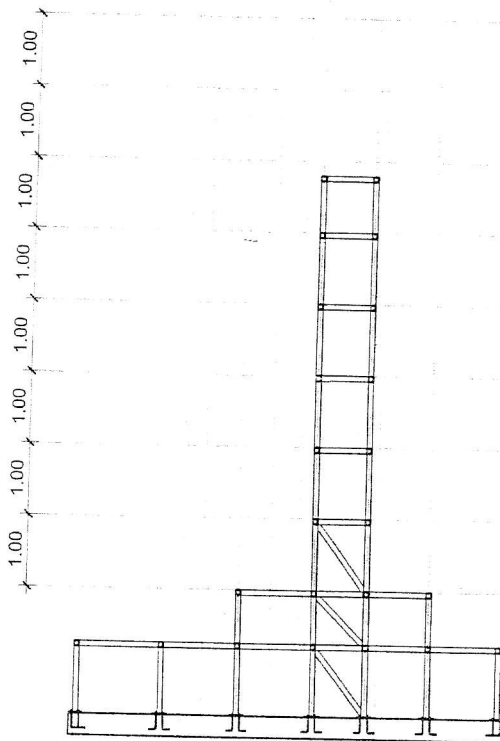
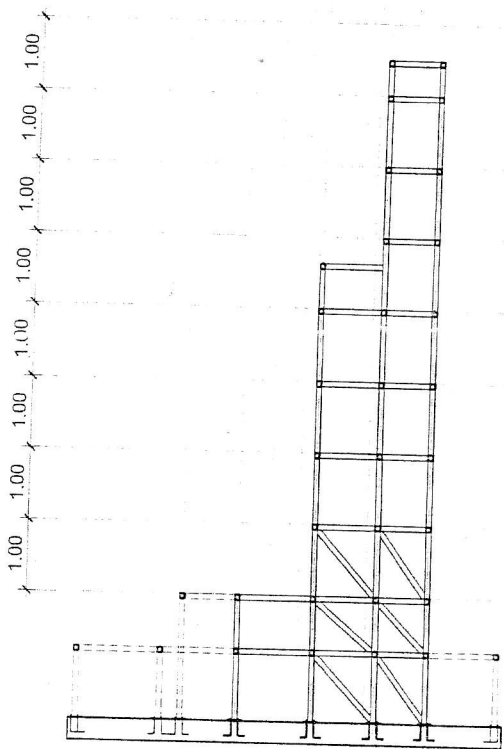

โครง LINE 5, 6

โครง LINE 4, 7

โครง LINE 3, 8



ผู้ว่าจ้าง:
 ผู้รับจ้าง:
 ลงชื่อ:
 ลงชื่อ:

แบบฉบับ...
 ...

กรมโยธาธิการและผังเมือง	
สำนักวิศวกรรมโครงสร้างและระบบ	
แบบ	ทิวเฉลิมพระเกียรติ
	พระราชพิธีบรมราชาภิเษก
	พุทธศักราช 2562
โครงการโยธา	ชั้นงาน
ผู้ควบคุมงาน	ช่างเขียน
ผู้ตรวจสอบ	ช่างเขียน
ผู้เขียน	ช่างเขียน
ผู้ควบคุมการก่อสร้าง	ช่างเขียน
ผู้ควบคุมการพิมพ์	ช่างเขียน
วันที่	(แบบ) ชินดี
เลขแบบ	โครงสร้าง LINE 5, 6
	โครงสร้าง LINE 4, 7
	โครงสร้าง LINE 3, 8
ขนาดเส้น	เส้นแบบ SB2098
วันที่พิมพ์	แผ่นที่
จำนวนแผ่น	จำนวนแผ่น
	S-11
	14

สำเนาถูกต้อง
 (นางนงนุช ทอ...)
 เจ้าหน้าที่งานพัสดุฯ

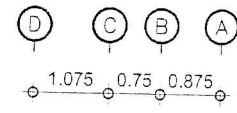
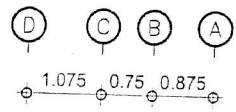
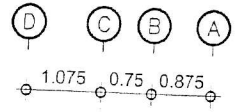

วันที่ ๒๖/๒๕๖๒
 ลงวันที่ ๑ พ.ค. ๒๕๖๒ จำนวน ๒๗ หน้า

ชื่อ ผู้ว่าจ้าง
 ชื่อ ผู้รับจ้าง
 ชื่อ พยาน
 ชื่อ พยาน



แบบคู่ฉบับพร้อมพิมพ์ขึ้นตรากลาง
 [Signature]

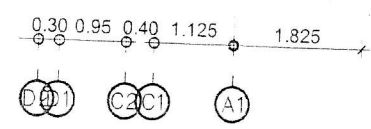
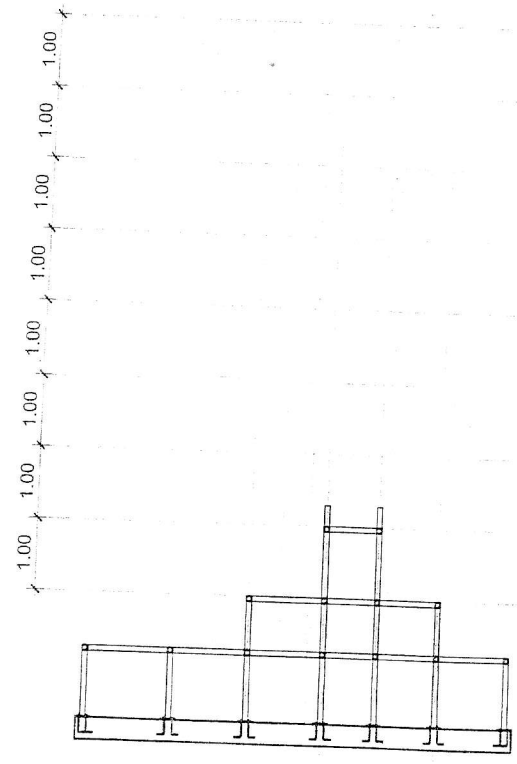

โครง LINE ๒

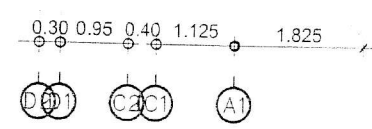
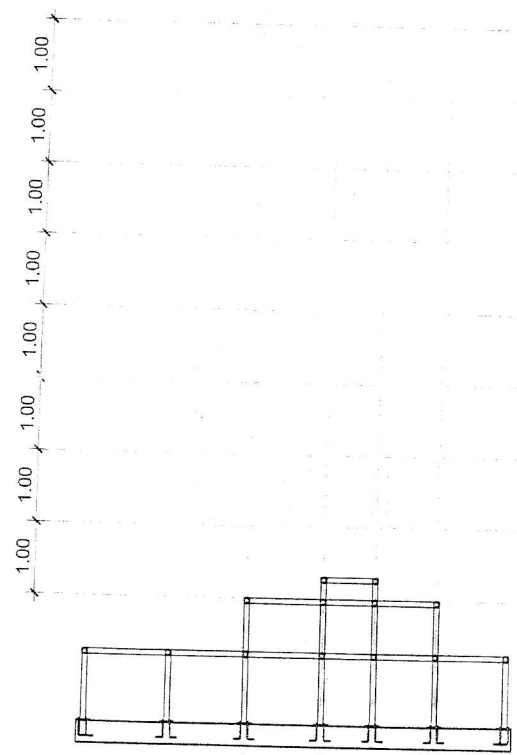

โครง LINE ๙

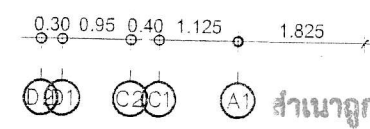
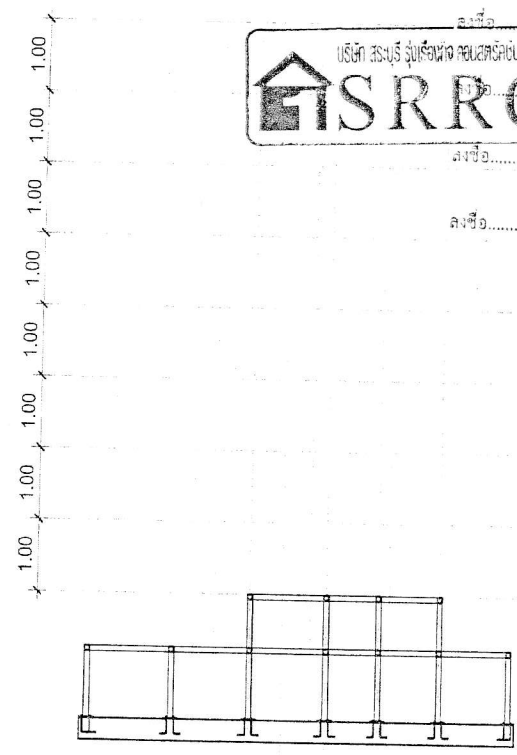

โครง LINE ๑, ๑๐

กรมโยธาธิการและผังเมือง			
สำนักวิศวกรรมโครงสร้างและงานระบบ			
แบบ ชุมเฉลิมพระเกียรติ			
พระราชพิธีบรมราชาภิเษก			
พุทธศักราช ๒๕๖๒			
วิศวกรโครงสร้าง ๑	วิศวกรโครงสร้าง ๒	วิศวกรโครงสร้าง ๓	วิศวกรโครงสร้าง ๔
วิศวกรโครงสร้าง ๕	วิศวกรโครงสร้าง ๖	วิศวกรโครงสร้าง ๗	วิศวกรโครงสร้าง ๘
ช่างเขียนแบบ	ช่างเขียนแบบ	ช่างเขียนแบบ	ช่างเขียนแบบ
ช่าง	ช่าง	ช่าง	ช่าง
วิศวกรโยธาเชี่ยวชาญ	[Signature]		
ผู้อำนวยการสำนัก	[Signature]		
อนุมัติ	[Signature]		
แสดงแบบ	โครง LINE ๒	โครง LINE ๑	โครง LINE ๑, ๑๐
มาตราส่วน	๑:๗๕	เลขแบบ	๒๕๒๐๙๘
วันที่	๒๕๖๒	แผ่นที่	จำนวนแผ่น
ผู้เขียนแบบ	จำนวนแบบ	วันที่	จำนวนแผ่น
ผู้ตรวจสอบแบบ	จำนวนแบบ	วันที่	จำนวนแผ่น

หมายเหตุ ทูตขึ้นฉนวนไม้ ๒-75X75X3.2 มม. และให้ปิดหัวด้วยเหล็กหนา 3.2 มม.

(นางนงนุช หอมขจร)
 เจ้าหน้าที่ปฏิบัติงาน

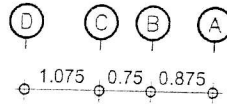
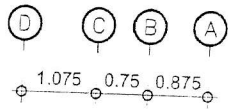

เลขแบบท้ายสัญญาจ้างก่อสร้าง... ๒๖/๒๕๖๒
 ลงวันที่ ๑ พ.ค. ๒๕๖๒ จำนวน ๔๗ หน้า



ชื่อ... ผู้ว่าจ้าง
 ชื่อ... ผู้รับจ้าง
 ลงชื่อ... พยาน
 ลงชื่อ... พยาน

แบบคู่ฉบับประกอบร่างทรงสถาปัตย์

Handwritten signature and date ๑๕/๐๖/๒๕๖๒

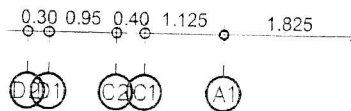
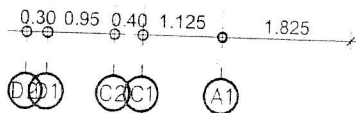
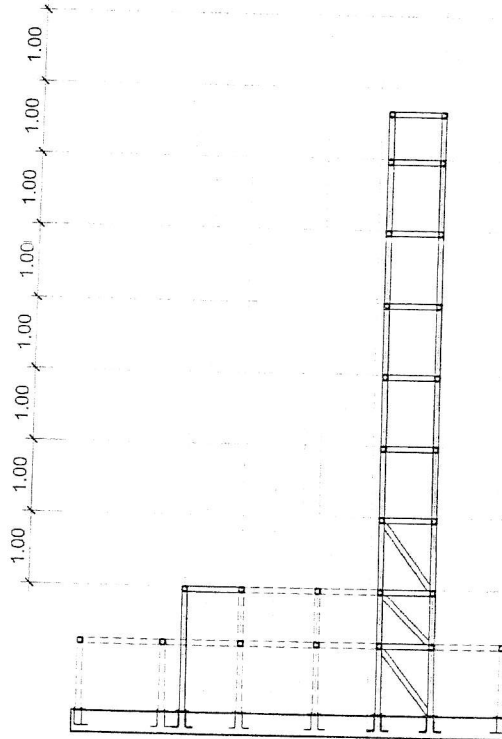
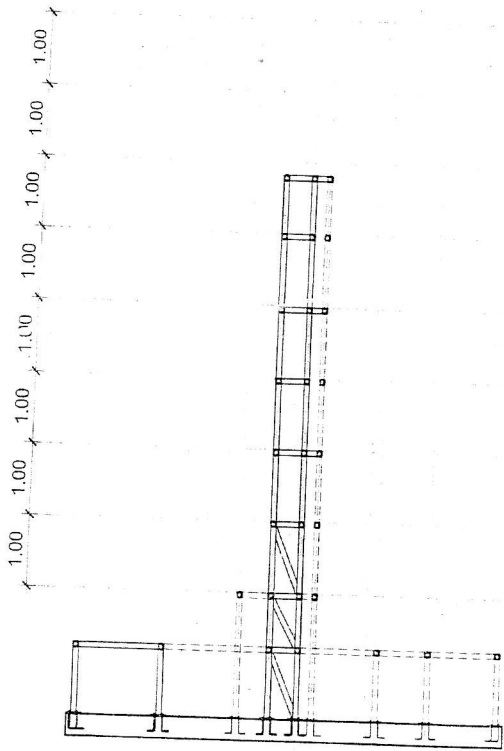

โครงสร้าง LINE 5A, 5C

โครงสร้าง LINE 4B, 6A

ทุกชั้นความถี่ ๗-75x75x3.2 มม. และให้ยึดหัวด้วยเหล็กหนา 3.2 มม.

กรมโยธาธิการและผังเมือง		
สำนักวิศวกรรมโครงสร้างและงานระบบ		
แบบ ชุมเฉลิมพระเกียรติ		
พระราชพิธีบรมราชาภิเษก		
พทุธศักราช ๒๕๖๒		
พิกัดโครงการ :	บริเวณ - ศาลากลางจังหวัด	วิศวกร
ผู้ควบคุมแบบ :	วิศวกร	ผู้ควบคุม
ผู้รับแบบ :	วิศวกร	ผู้รับแบบ
วิศวกรโยธา :	วิศวกร	วิศวกร
ผู้เขียนรายการ :	วิศวกร	ผู้เขียนรายการ
วันที่ :	๕/๖	(งาน) ๕/๖
แสดงแบบ :	โครงสร้าง LINE 5A, 5C	
	โครงสร้าง LINE 4B, 6A	
ขนาดแผ่น :	1:75	เลขแบบ S82003
วันที่พิมพ์ :	๒๕๖๒	หน้า 13
จำนวนแผ่น :		14

สำเนาถูกต้อง

Handwritten signature

(นางนาฎยา ทองขง)

เจ้าพนักงานพัสดุชำนาญงาน

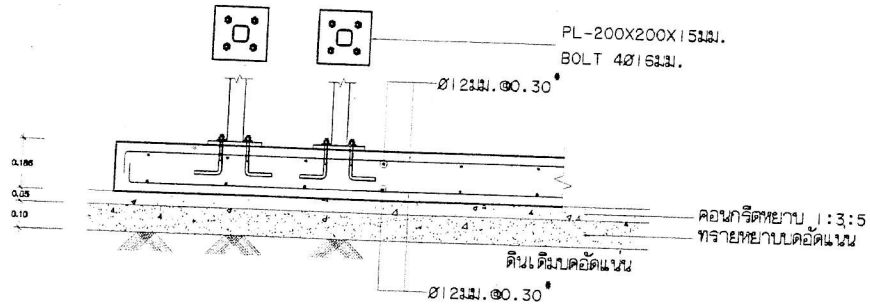

ขยายฐานรากบันได 1:20

หมายเหตุ ในการนี้ที่ก่อสร้างบนพื้นคอนกรีตเดิมให้ยกเล็ก คอนกรีตหยาบ 1:3:5 และทรายหยาบอัดแน่น และปูแผ่นพลาสติกบนพื้นคอนกรีตเดิมก่อนดำเนินการก่อสร้างฐานรากตามรูปแบบ

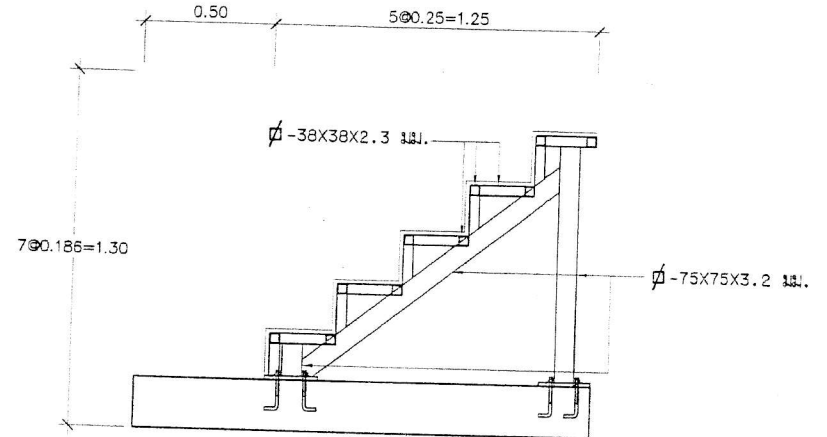

ขยายบันได 1:20

แบบแนบท้ายสัญญาข้อที่ก่อสร้าง เลขที่ 26/2562
-1 พ.ศ. 2562
ลงวันที่ จำนวน 29 หน้า

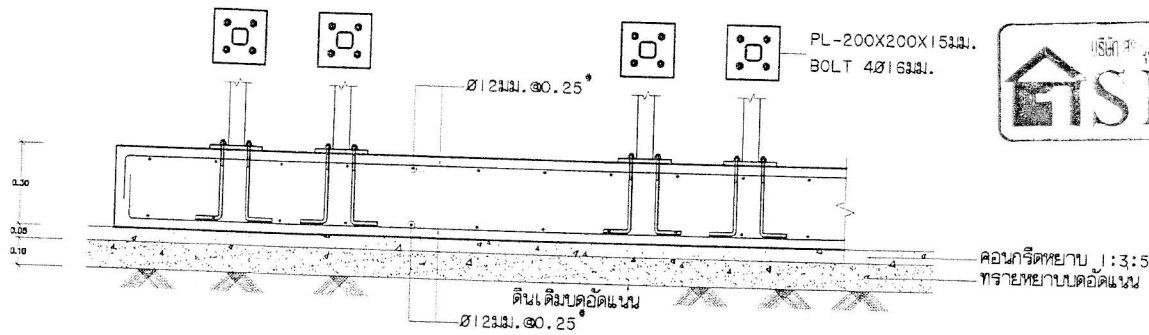

ขยายฐานราก 1:20

หมายเหตุ ในการนี้ที่ก่อสร้างบนพื้นคอนกรีตเดิมให้ยกเล็ก คอนกรีตหยาบ 1:3:5 และทรายหยาบอัดแน่น และปูแผ่นพลาสติกบนพื้นคอนกรีตเดิมก่อนดำเนินการก่อสร้างฐานรากตามรูปแบบ

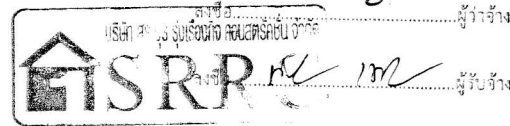

ลงชื่อ.....ผู้ว่าจ้าง
.....ผู้รับจ้าง
.....ผู้ว่าจ้าง
.....ผู้รับจ้าง

นางนงนุช ทองขาว
เจ้าพนักงานพัสดุฯ

กรมโยธาธิการและผังเมือง	
สำนักวิศวกรรมโครงสร้างและงานระบบ	
แบบ	ฐานรากบันได
ชื่อโครงการ	ศูนย์เฉลิมพระเกียรติ พระราชพิธีบรมราชาภิเษก พุทธศักราช 2562
วิศวกรโดยสัญญา
วิศวกรควบคุม
ช่างเขียนแบบ
ช่างตรวจสอบ
ช่าง
วิศวกรโดยสัญญา
ผู้อำนวยการสำนัก
อนุมัติ (นาง นงนุช ทองขาว)
แสดงแบบ	ขยายฐานรากบันได
ขยายบันได	ขยายฐานราก
จำนวนชั้น	1:20
เลขที่แบบ	982098
วันที่รับแบบ
วันที่รับแบบ
วันที่รับแบบ