



ประกาศองค์การบริหารส่วนจังหวัดสระบุรี

เรื่อง ประกวดราคาจ้างก่อสร้างปรับปรุงถนนลาดยางแบบแอสฟัลต์ติกคอนกรีต (Asphaltic Concrete) สายบ้านไผ่เจริญ หมู่ที่ ๑ ต.แสงพัน อ.วังม่วง จ.สระบุรี ด้วยวิธีประกวดราคาอิเล็กทรอนิกส์ (e-bidding)

องค์การบริหารส่วนจังหวัดสระบุรี มีความประสงค์จะ ประกวดราคาจ้างก่อสร้างปรับปรุงถนนลาดยางแบบแอสฟัลต์ติกคอนกรีต (Asphaltic Concrete) สายบ้านไผ่เจริญ หมู่ที่ ๑ ต.แสงพัน อ.วังม่วง จ.สระบุรี ด้วยวิธีประกวดราคาอิเล็กทรอนิกส์ (e-bidding) ราคาของงานก่อสร้างในการประกวดราคาครั้งนี้เป็นเงินทั้งสิ้น ๒,๒๓๕,๓๑๘.๓๓ บาท (สองล้านสองแสนสามหมื่นห้าพันสามร้อยสิบแปดบาทสามสิบสามสตางค์) โดยองค์การบริหารส่วนจังหวัดสระบุรี จะจัดจ้างตามราคาไม่เกินงบประมาณที่ตั้งไว้ เป็นเงิน ๒,๑๒๙,๐๐๐ บาท (สองล้านหนึ่งแสนสองหมื่นเก้าพันบาทถ้วน)

ผู้ยื่นข้อเสนอจะต้องมีคุณสมบัติ ดังต่อไปนี้

๑. มีความสามารถตามกฎหมาย

๒. ไม่เป็นบุคคลล้มละลาย

๓. ไม่อยู่ระหว่างเลิกกิจการ

๔. ไม่เป็นบุคคลซึ่งอยู่ระหว่างถูกระงับการยื่นข้อเสนอหรือทำสัญญากับหน่วยงานของรัฐไว้ชั่วคราว

เนื่องจากเป็นผู้ที่ไม่ผ่านเกณฑ์การประเมินผลการปฏิบัติงานของผู้ประกอบการตามระเบียบที่รัฐมนตรีว่าการกระทรวงการคลังกำหนดตามที่ประกาศเผยแพร่ในระบบเครือข่ายสารสนเทศของกรมบัญชีกลาง

๕. ไม่เป็นบุคคลซึ่งถูกระงับไว้ในบัญชีรายชื่อผู้ทำงานและได้แจ้งเวียนชื่อให้เป็นผู้ทำงานของหน่วยงานของรัฐในระบบเครือข่ายสารสนเทศของกรมบัญชีกลาง ซึ่งรวมถึงนิติบุคคลที่ผู้ทำงานเป็นหุ้นส่วนผู้จัดการ กรรมการผู้จัดการ ผู้บริหาร ผู้มีอำนาจในการดำเนินงานในกิจการของนิติบุคคลนั้นด้วย

๖. มีคุณสมบัติและไม่มีลักษณะต้องห้ามตามที่คณะกรรมการนโยบายการจัดซื้อจัดจ้างและการบริหารพัสดุภาครัฐกำหนดในราชกิจจานุเบกษา

๗. เป็นนิติบุคคลผู้มีอาชีพรับจ้างงานที่ประกวดราคาอิเล็กทรอนิกส์ดังกล่าว

๘. ไม่เป็นผู้มีผลประโยชน์ร่วมกันกับผู้ยื่นข้อเสนอรายอื่นที่เข้ายื่นข้อเสนอให้แก่องค์การบริหารส่วนจังหวัดสระบุรี ณ วันประกาศประกวดราคาอิเล็กทรอนิกส์ หรือไม่เป็นผู้กระทำการอันเป็นการขัดขวางการแข่งขันราคาอย่างเป็นธรรม ในการประกวดราคาอิเล็กทรอนิกส์ครั้งนี้

๙. ไม่เป็นผู้ได้รับเอกสิทธิ์หรือความคุ้มกัน ซึ่งอาจปฏิเสธไม่ยอมขึ้นศาลไทย เว้นแต่รัฐบาลของผู้ยื่นข้อเสนอได้มีคำสั่งให้สละเอกสิทธิ์และความคุ้มกันเช่นนั้น

๑๐. ผู้ยื่นข้อเสนอต้องมีผลงานก่อสร้างประเภทเดียวกันกับงานที่ประกวดราคาจ้างก่อสร้างในวงเงินไม่น้อยกว่า ๘๕๒,๐๐๐.๐๐ บาท (แปดแสนห้าหมื่นสองพันบาทถ้วน) และเป็นผลงานที่เป็นคู่สัญญาโดยตรงกับ **สำนักงานท้องถิ่น** ของรัฐ หรือหน่วยงานเอกชนที่องค์การบริหารส่วนจังหวัดสระบุรีเชื่อถือ

ผู้ยื่นข้อเสนอที่เสนอราคาในรูปแบบของ "กิจการร่วมค้า" ต้องมีคุณสมบัติดังนี้

(นางสาวอัมพร ประชาชน)
นักวิชาการพัสดุปฏิบัติการ

(๑) กรณีที่กิจการร่วมค้าได้จดทะเบียนเป็นนิติบุคคลใหม่ กิจการร่วมค้าจะต้องมีคุณสมบัติครบถ้วนตามเงื่อนไขที่กำหนดไว้ในเอกสารประกวดราคา และการเสนอราคาให้เสนอราคาในนาม "กิจการร่วมค้า" ส่วนคุณสมบัติด้านผลงานก่อสร้าง กิจการร่วมค้าดังกล่าวสามารถนำผลงานก่อสร้างของผู้เข้าร่วมค้ามาใช้แสดงเป็นผลงานก่อสร้างของกิจการร่วมค้าที่เข้าประกวดราคาได้

(๒) กรณีที่กิจการร่วมค้าไม่ได้จดทะเบียนเป็นนิติบุคคลใหม่ นิติบุคคลแต่ละนิติบุคคลที่เข้าร่วมค้าทุกรายจะต้องมีคุณสมบัติครบถ้วนตามเงื่อนไขที่กำหนดไว้ในเอกสารประกวดราคา เว้นแต่ในกรณีที่กิจการร่วมค้าได้มีข้อตกลงระหว่างผู้เข้าร่วมค้าเป็นลายลักษณ์อักษรกำหนดให้ผู้เข้าร่วมค้ารายใดรายหนึ่งเป็นผู้รับผิดชอบหลักในการเข้าเสนอรากับหน่วยงานของรัฐ และแสดงหลักฐานดังกล่าวมาพร้อมการยื่นข้อเสนอประกวดราคาทางระบบจัดซื้อจัดจ้างภาครัฐด้วยอิเล็กทรอนิกส์ กิจการร่วมค่านั้นสามารถใช้ผลงานก่อสร้างของผู้เข้าร่วมค้าหลักรายเดียวเป็นผลงานก่อสร้างของกิจการร่วมค้าที่ยื่นข้อเสนอได้

ทั้งนี้ "กิจการร่วมค้าที่จดทะเบียนเป็นนิติบุคคลใหม่" หมายความว่า กิจการร่วมค้าที่จดทะเบียนเป็นนิติบุคคลต่อกรมพัฒนาธุรกิจการค้า กระทรวงพาณิชย์

๑๑. ผู้ยื่นข้อเสนอต้องลงทะเบียนในระบบจัดซื้อจัดจ้างภาครัฐด้วยอิเล็กทรอนิกส์ (Electronic Government Procurement : e - GP) ของกรมบัญชีกลาง

ผู้ยื่นข้อเสนอต้องยื่นข้อเสนอและเสนอราคาทางระบบจัดซื้อจัดจ้างภาครัฐด้วยอิเล็กทรอนิกส์ ในวันที่ ระหว่างเวลา น. ถึง

ผู้สนใจสามารถขอซื้อเอกสารประกวดราคาด้วยอิเล็กทรอนิกส์ ในราคาชุดละ ๔๐๐.๐๐ บาท ผ่านทางระบบจัดซื้อจัดจ้างภาครัฐด้วยอิเล็กทรอนิกส์และชำระเงินผ่านทางธนาคาร ตั้งแต่วันที่ ถึงวันที่ โดยดาวน์โหลดเอกสารผ่านทางระบบจัดซื้อจัดจ้างภาครัฐด้วยอิเล็กทรอนิกส์ ได้ภายหลังจากชำระเงินเป็นที่เรียบร้อยแล้วจนถึงก่อนวันเสนอราคา

ผู้สนใจสามารถดูรายละเอียดได้ที่เว็บไซต์ www.saraburipao.go.th. หรือ www.gprocurement.go.th หรือสอบถามทางโทรศัพท์หมายเลข ๐-๓๖๖๗-๙๗๗๘ ในวันและเวลาราชการ

ประกาศ ณ วันที่ มกราคม พ.ศ. ๒๕๖๓



(นายเรืองศักดิ์ วรรณ)

ปลัดองค์การบริหารส่วนจังหวัด ปฏิบัติหน้าที่

นายกองค์การบริหารส่วนจังหวัดสระบุรี

หมายเหตุ ผู้ประกอบการสามารถจัดเตรียมเอกสารประกอบการเสนอราคา (เอกสารส่วนที่ ๑ และเอกสารส่วนที่ ๒) ในระบบ e-GP ได้ตั้งแต่วันที่ซื้อเอกสารจนถึงวันเสนอราคา



(นางสาวอัมพร ประชาชน)
นักวิชาการพัสดุปฏิบัติการ

เอกสารประกวดราคาจ้างก่อสร้างด้วยการประกวดราคาอิเล็กทรอนิกส์ (e-bidding)

เลขที่

การจ้างก่อสร้างปรับปรุงถนนลาดยางแบบแอสฟัลท์ติกคอนกรีต (Asphaltic Concrete) สายบ้านไผ่เจริญ หมู่ที่

๑ ต.แสงพัน อ.วังม่วง จ.สระบุรี

ตามประกาศ องค์การบริหารส่วนจังหวัดสระบุรี

ลงวันที่ มกราคม ๒๕๖๓

องค์การบริหารส่วนจังหวัดสระบุรี ซึ่งต่อไปนี้เรียกว่า "องค์การบริหารส่วนจังหวัดสระบุรี" มีความประสงค์จะ ประกวดราคาจ้างก่อสร้าง ปรับปรุงถนนลาดยางแบบแอสฟัลท์ติกคอนกรีต (Asphaltic Concrete) สายบ้านไผ่เจริญ หมู่ที่ ๑ ต.แสงพัน อ.วังม่วง จ.สระบุรี ณ ถนนลาดยางแบบแอสฟัลท์ติกคอนกรีต (Asphaltic Concrete) สายบ้านไผ่เจริญ หมู่ที่ ๑ ต.แสงพัน อ.วังม่วง จ.สระบุรี ด้วยวิธีประกวดราคาอิเล็กทรอนิกส์ (e-bidding) โดยมีข้อแนะนำและข้อกำหนดดังต่อไปนี้

๑. เอกสารแนบท้ายเอกสารประกวดราคาอิเล็กทรอนิกส์

- ๑.๑ แบบรูปและรายการละเอียด
- ๑.๒ แบบใบเสนอราคาที่กำหนดไว้ในระบบจัดซื้อจัดจ้างภาครัฐด้วยอิเล็กทรอนิกส์
- ๑.๓ สัญญาจ้างก่อสร้าง
- ๑.๔ แบบหนังสือค้ำประกัน
 - (๑) หลักประกันสัญญา
- ๑.๕ สูตรการปรับราคา
- ๑.๖ บทนิยาม
 - (๑) ผู้ที่มีผลประโยชน์ร่วมกัน
 - (๒) การขัดขวางการแข่งขันอย่างเป็นธรรม
- ๑.๗ แบบบัญชีเอกสารที่กำหนดไว้ในระบบจัดซื้อจัดจ้างภาครัฐด้วยอิเล็กทรอนิกส์
 - (๑) บัญชีเอกสารส่วนที่ ๑
 - (๒) บัญชีเอกสารส่วนที่ ๒
- ๑.๘ แบบรูปรายการงานก่อสร้าง
..... ฯลฯ.....

๒. คุณสมบัติของผู้ยื่นข้อเสนอ

- ๒.๑ มีความสามารถตามกฎหมาย
- ๒.๒ ไม่เป็นบุคคลล้มละลาย
- ๒.๓ ไม่อยู่ระหว่างเลิกกิจการ
- ๒.๔ ไม่เป็นบุคคลซึ่งอยู่ระหว่างถูกระงับการยื่นข้อเสนอหรือทำสัญญากันหน่วยงานของรัฐได้

สำเนาถูกต้อง

(นางสาวอัมพร ประชาชน)
นางสาวอัมพร ประชาชน
นางสาวอัมพร ประชาชน

ชั่วคราว เนื่องจากเป็นผู้ที่ไม่ผ่านเกณฑ์การประเมินผลการปฏิบัติงานของผู้ประกอบการตามระเบียบที่รัฐมนตรีว่าการกระทรวงการคลังกำหนดตามที่ประกาศเผยแพร่ในระบบเครือข่ายสารสนเทศของกรมบัญชีกลาง

- ๒.๕ ไม่เป็นบุคคลซึ่งถูกระงับชื่อไว้ในบัญชีรายชื่อผู้ทำงานและได้แจ้งเวียนชื่อให้เป็นผู้ทำงาน

ของหน่วยงานของรัฐในระบบเครือข่ายสารสนเทศของกรมบัญชีกลาง ซึ่งรวมถึงนิติบุคคลที่ผู้ทำงานเป็นหุ้นส่วนผู้จัดการ กรรมการผู้จัดการ ผู้บริหาร ผู้มีอำนาจในการดำเนินงานในกิจการของนิติบุคคลนั้นด้วย

๒.๖ มีคุณสมบัติและไม่มีลักษณะต้องห้ามตามที่คณะกรรมการนโยบายการจัดซื้อจัดจ้างและการบริหารพัสดุภาครัฐกำหนดในราชกิจจานุเบกษา

๒.๗ เป็นนิติบุคคลผู้มีอาชีพรับจ้างงานที่ประกวดราคาอิเล็กทรอนิกส์ดังกล่าว

๒.๘ ไม่เป็นผู้มีผลประโยชน์ร่วมกันกับผู้ยื่นข้อเสนอรายอื่นที่เข้ายื่นข้อเสนอให้แก่ องค์การบริหารส่วนจังหวัดสระบุรี ณ วันประกาศประกวดราคาอิเล็กทรอนิกส์ หรือไม่เป็นผู้กระทำการอันเป็นการขัดขวางการแข่งขันอย่างเป็นธรรม ในการประกวดราคาอิเล็กทรอนิกส์ครั้งนี้

๒.๙ ไม่เป็นผู้ได้รับเอกสิทธิ์หรือความคุ้มกัน ซึ่งอาจปฏิเสธไม่ยอมขึ้นศาลไทย เว้นแต่รัฐบาลของผู้ยื่นข้อเสนอได้มีคำสั่งให้สละเอกสิทธิ์และความคุ้มกันเช่นนั้น

๒.๑๐ ผู้ยื่นข้อเสนอต้องมีผลงานก่อสร้างประเภทเดียวกันกับงานที่ประกวดราคาจ้างก่อสร้าง ในวงเงินไม่น้อยกว่า ๘๕๒,๐๐๐.๐๐ บาท (แปดแสนห้าหมื่นสองพันบาทถ้วน) และเป็นผลงานที่เป็นคู่สัญญาโดยตรงกับหน่วยงานของรัฐ หรือหน่วยงานเอกชนที่องค์การบริหารส่วนจังหวัดสระบุรีเชื่อถือ

ผู้ยื่นข้อเสนอที่เสนอราคาในรูปแบบของ "กิจการร่วมค้า" ต้องมีคุณสมบัติ ดังนี้

(๑) กรณีที่กิจการร่วมค้าได้จดทะเบียนเป็นนิติบุคคลใหม่ กิจการร่วมค้าจะต้องมีคุณสมบัติครบถ้วนตามเงื่อนไขที่กำหนดไว้ในเอกสารประกวดราคา และการเสนอราคาให้เสนอราคาในนาม "กิจการร่วมค้า" ส่วนคุณสมบัติด้านผลงานก่อสร้าง กิจการร่วมค้าดังกล่าวสามารถนำผลงานก่อสร้างของผู้เข้าร่วมค้ามาใช้แสดงเป็นผลงานก่อสร้างของกิจการร่วมค้าที่เข้าประกวดราคาได้

(๒) กรณีที่กิจการร่วมค้าไม่ได้จดทะเบียนเป็นนิติบุคคลใหม่ นิติบุคคลแต่ละนิติบุคคลที่เข้าร่วมค้าทุกรายจะต้องมีคุณสมบัติครบถ้วนตามเงื่อนไขที่กำหนดไว้ในเอกสารประกวดราคา เว้นแต่ ในกรณีที่กิจการร่วมค้าได้มีข้อตกลงระหว่างผู้เข้าร่วมค้าเป็นลายลักษณ์อักษรกำหนดให้ผู้เข้าร่วมค้ารายใดรายหนึ่งเป็นผู้รับผิดชอบหลักในการเข้าเสนอราคากับหน่วยงานของรัฐ และแสดงหลักฐานดังกล่าวมาพร้อมการยื่นข้อเสนอประกวดราคาทางระบบจัดซื้อจัดจ้างภาครัฐด้วยอิเล็กทรอนิกส์ กิจการร่วมค่านั้นสามารถใช้ผลงานก่อสร้างของผู้เข้าร่วมค้าหลักรายเดียวเป็นผลงานก่อสร้างของกิจการร่วมค้าที่ยื่นเสนอราคาได้

ทั้งนี้ "กิจการร่วมค้าที่จดทะเบียนเป็นนิติบุคคลใหม่" หมายความว่า กิจการร่วมค้าที่จดทะเบียนเป็นนิติบุคคลต่อกรมพัฒนาธุรกิจการค้า กระทรวงพาณิชย์

๒.๑๑ ผู้ยื่นข้อเสนอต้องลงทะเบียนในระบบจัดซื้อจัดจ้างภาครัฐด้วยอิเล็กทรอนิกส์ (Electronic Government Procurement : e - GP) ของกรมบัญชีกลาง

๓. หลักฐานการยื่นข้อเสนอ

ผู้ยื่นข้อเสนอจะต้องเสนอเอกสารหลักฐานยื่นมาพร้อมกับการเสนอราคาทางระบบจัดซื้อจัดจ้างภาครัฐด้วยอิเล็กทรอนิกส์ โดยแยกเป็น ๒ ส่วน คือ

๓.๑ ส่วนที่ ๑ อย่างน้อยต้องมีเอกสารดังต่อไปนี้

(๑) ในกรณีผู้ยื่นข้อเสนอเป็นนิติบุคคล

(ก) ห้างหุ้นส่วนสามัญหรือห้างหุ้นส่วนจำกัด ให้ยื่นสำเนาหนังสือรับรองการจัด

สำเนาถูกต้อง
นางสาวอัมพร ประชาชน
นักวิชาการพัสดุปฏิบัติการ

๒๕

ทะเบียนนิติบุคคล บัญชีรายชื่อหุ้นส่วนผู้จัดการ ผู้มีอำนาจควบคุม (ถ้ามี) พร้อมทั้งรับรองสำเนาถูกต้อง

(ข) บริษัทจำกัดหรือบริษัทมหาชนจำกัด ให้ยื่นสำเนาหนังสือรับรองการจดทะเบียนนิติบุคคล หนังสือบริคณห์สนธิ บัญชีรายชื่อกรรมการผู้จัดการ ผู้มีอำนาจควบคุม (ถ้ามี) และบัญชีผู้ถือหุ้นรายใหญ่ (ถ้ามี) พร้อมทั้งรับรองสำเนาถูกต้อง

(๒) ในกรณีผู้ยื่นข้อเสนอเป็นบุคคลธรรมดาหรือคณะบุคคลที่มีโชนิติบุคคล ให้ยื่นสำเนาบัตรประจำตัวประชาชนของผู้ยื่น สำเนาข้อตกลงที่แสดงถึงการเข้าเป็นหุ้นส่วน (ถ้ามี) สำเนาบัตรประจำตัวประชาชนของผู้เป็นหุ้นส่วน หรือสำเนาหนังสือเดินทางของผู้เป็นหุ้นส่วนที่ได้ถือสัญชาติไทย พร้อมทั้งรับรองสำเนาถูกต้อง

(๓) ในกรณีผู้ยื่นข้อเสนอเป็นผู้ยื่นข้อเสนอร่วมกันในฐานะเป็นผู้ร่วมค้า ให้ยื่นสำเนาสัญญาของการเข้าร่วมค้า และเอกสารตามที่ระบุไว้ใน (๑) หรือ (๒) ของผู้ร่วมค้า แล้วแต่กรณี

(๔) เอกสารเพิ่มเติมอื่นๆ

(๔.๑) สำเนาใบสำคัญการจดทะเบียนห้างหุ้นส่วนบริษัท พร้อมรับรองสำเนาถูกต้อง (ถ้ามี)

(๔.๒) สำเนาใบทะเบียนภาษีมูลค่าเพิ่ม พร้อมรับรองสำเนาถูกต้อง (ถ้ามี)

(๕) บัญชีเอกสารส่วนที่ ๑ ทั้งหมดที่ได้ยื่นพร้อมกับการเสนอราคาทางระบบจัดซื้อจัดจ้างภาครัฐด้วยอิเล็กทรอนิกส์ ตามแบบในข้อ ๑.๗ (๑) โดยไม่ต้องแนบในรูปแบบ PDF File (Portable Document Format)

ทั้งนี้ เมื่อผู้ยื่นข้อเสนอดำเนินการแนบไฟล์เอกสารตามบัญชีเอกสารส่วนที่ ๑ ครบถ้วน ถูกต้องแล้ว ระบบจัดซื้อจัดจ้างภาครัฐด้วยอิเล็กทรอนิกส์จะสร้างบัญชีเอกสารส่วนที่ ๑ ตามแบบในข้อ ๑.๗ (๑) ให้โดยผู้ยื่นข้อเสนอไม่ต้องแนบบัญชีเอกสารส่วนที่ ๑ ดังกล่าวในรูปแบบ PDF File (Portable Document Format)

๓.๒ ส่วนที่ ๒ อย่างน้อยต้องมีเอกสารดังต่อไปนี้

(๑) ในกรณีที่ผู้ยื่นข้อเสนอมอบอำนาจให้บุคคลอื่นกระทำการแทนให้แนบหนังสือมอบอำนาจซึ่งติดอากรแสตมป์ตามกฎหมาย โดยมีหลักฐานแสดงตัวตนของผู้มอบอำนาจและผู้รับมอบอำนาจ ทั้งนี้หากผู้รับมอบอำนาจเป็นบุคคลธรรมดาต้องเป็นผู้ที่บรรลุนิติภาวะตามกฎหมายแล้วเท่านั้น

(๒) สำเนาหนังสือรับรองผลงานก่อสร้างพร้อมทั้งรับรองสำเนาถูกต้อง

(๓) บัญชีเอกสารส่วนที่ ๒ ทั้งหมดที่ได้ยื่นพร้อมกับการเสนอราคาทางระบบจัดซื้อจัดจ้างภาครัฐด้วยอิเล็กทรอนิกส์ตามแบบในข้อ ๑.๗ (๒) โดยไม่ต้องแนบในรูปแบบ PDF File (Portable Document Format)

ทั้งนี้ เมื่อผู้ยื่นข้อเสนอดำเนินการแนบไฟล์เอกสารตามบัญชีเอกสารส่วนที่ ๒ ครบถ้วน ถูกต้องแล้ว ระบบจัดซื้อจัดจ้างภาครัฐด้วยอิเล็กทรอนิกส์จะสร้างบัญชีเอกสารส่วนที่ ๒ ตามแบบในข้อ ๑.๗ (๒) ให้โดยผู้ยื่นข้อเสนอไม่ต้องแนบบัญชีเอกสารส่วนที่ ๒ ดังกล่าวในรูปแบบ PDF File (Portable Document Format)

๔. การเสนอราคา

๔.๑ ผู้ยื่นข้อเสนอต้องยื่นข้อเสนอ และเสนอราคาทางระบบจัดซื้อจัดจ้างภาครัฐด้วยอิเล็กทรอนิกส์ตามที่กำหนดไว้ในเอกสารประกวดราคาอิเล็กทรอนิกส์นี้ โดยไม่มีเงื่อนไขใดๆ ทั้งสิ้น และจะต้องกรอก

สำเนาถูกต้อง



(นางสาวอัมพร ประชาชน)
นักวิชาการพัสดุปฏิบัติการ

ข้อความให้ถูกต้องครบถ้วน พร้อมทั้งหลักฐานแสดงตัวตนและทำการยืนยันตัวตนของผู้ยื่นข้อเสนอโดยไม่ต้องแนบใบเสนอราคาในรูปแบบ PDF File (Portable Document Format)

๔.๒ ให้ผู้ยื่นข้อเสนอรอกรายละเอียดการเสนอราคาในใบเสนอราคาตามแบบเอกสารประกวดราคาจ้างก่อสร้างด้วยวิธีประกวดราคาอิเล็กทรอนิกส์ (e-bidding) ข้อ ๑.๒ ให้ครบถ้วนโดยไม่ต้องยื่นใบแจ้งปริมาณงานและราคา และใบบัญชีรายการก่อสร้างในรูปแบบ PDF File (Portable Document Format)

ในการเสนอราคาให้เสนอราคาเป็นเงินบาทและเสนอราคาได้เพียงครั้งเดียวและราคาเดียว โดยเสนอราคารวม หรือราคาต่อหน่วย หรือราคาต่อรายการ ตามเงื่อนไขที่ระบุไว้ท้ายใบเสนอราคาให้ถูกต้อง ทั้งนี้ ราคารวมที่เสนอจะต้องตรงกันทั้งตัวเลขและตัวหนังสือ ถ้าตัวเลขและตัวหนังสือไม่ตรงกัน ให้ถือตัวหนังสือเป็นสำคัญ โดยคิดราคารวมทั้งสิ้นซึ่งรวมค่าภาษีมูลค่าเพิ่ม ภาษีอากรอื่น และค่าใช้จ่ายที่ส่งไปเรียบร้อยแล้ว

ราคาที่เสนอจะต้องเสนอกำหนดยื่นราคาไม่น้อยกว่า ๒๔๐ วัน ตั้งแต่วันเสนอราคาโดยภายในกำหนดยื่นราคา ผู้ยื่นข้อเสนอต้องรับผิดชอบราคาที่ตนได้เสนอไว้และจะถอนการเสนอราคามีได้

๔.๓ ผู้ยื่นข้อเสนอจะต้องเสนอกำหนดเวลาดำเนินการก่อสร้างแล้วเสร็จไม่เกิน ๙๐ วัน นับถัดจากวันลงนามในสัญญาจ้างหรือจากวันที่ได้รับหนังสือแจ้งจาก องค์การบริหารส่วนจังหวัดสระบุรี ให้เริ่มทำงาน

๔.๔ ก่อนเสนอราคา ผู้ยื่นข้อเสนอควรตรวจสอบร่างสัญญา แบบรูป และรายการละเอียด ฯลฯ ให้ถี่ถ้วนและเข้าใจเอกสารประกวดราคาจ้างอิเล็กทรอนิกส์ทั้งหมดเสียก่อนที่จะตกลงยื่นข้อเสนอตามเงื่อนไขในเอกสารประกวดราคาจ้างอิเล็กทรอนิกส์

๔.๕ ผู้ยื่นข้อเสนอจะต้องยื่นข้อเสนอและเสนอราคาทางระบบจัดซื้อจัดจ้างภาครัฐด้วยอิเล็กทรอนิกส์ในวันที่ ระหว่างเวลา น. ถึง น. และเวลาในการเสนอราคาให้ถือตามเวลาของระบบจัดซื้อจัดจ้างภาครัฐด้วยอิเล็กทรอนิกส์เป็นเกณฑ์

เมื่อพ้นกำหนดเวลายื่นข้อเสนอและเสนอราคาแล้ว จะไม่รับเอกสารการยื่นข้อเสนอและเสนอราคาใดๆ โดยเด็ดขาด

๔.๖ ผู้ยื่นข้อเสนอต้องจัดทำเอกสารสำหรับใช้ในการเสนอราคาในรูปแบบไฟล์เอกสารประเภท PDF File (Portable Document Format) โดยผู้ยื่นข้อเสนอต้องเป็นผู้รับผิดชอบตรวจสอบความครบถ้วนถูกต้อง และชัดเจนของเอกสาร PDF File ก่อนที่จะยืนยันการเสนอราคา แล้วจึงส่งข้อมูล (Upload) เพื่อเป็นการเสนอราคาให้แก่องค์การบริหารส่วนจังหวัดสระบุรี ผ่านทางระบบจัดซื้อจัดจ้างภาครัฐด้วยอิเล็กทรอนิกส์

๔.๗ คณะกรรมการพิจารณาผลการประกวดราคาอิเล็กทรอนิกส์จะดำเนินการตรวจสอบคุณสมบัติของผู้ยื่นข้อเสนอแต่ละรายว่า เป็นผู้ยื่นข้อเสนอที่มีผลประโยชน์ร่วมกันกับผู้ยื่นเสนอรายอื่นตามข้อ ๑.๖ (๑) หรือไม่ หากปรากฏว่าผู้ยื่นข้อเสนอรายใดเป็นผู้ยื่นข้อเสนอที่มีผลประโยชน์ร่วมกันกับผู้ยื่นเสนอรายอื่น คณะกรรมการฯ จะตัดรายชื่อผู้ยื่นข้อเสนอรายที่มีผลประโยชน์ร่วมกันนั้นออกจากการเป็นผู้ยื่นข้อเสนอ

หากปรากฏต่อคณะกรรมการพิจารณาผลการประกวดราคาอิเล็กทรอนิกส์ว่า ก่อนหรือในขณะที่มีการพิจารณาข้อเสนอ มีผู้ยื่นข้อเสนอรายใดกระทำการอันเป็นการขัดขวางการแข่งขันอย่างเป็นธรรมตามข้อ ๑.๖ (๒) และคณะกรรมการฯ เชื่อว่ามีการกระทำอันเป็นการขัดขวางการแข่งขันอย่างเป็นธรรม คณะกรรมการฯ จะตัดรายชื่อผู้ยื่นข้อเสนอรายนั้นออกจากการเป็นผู้ยื่นข้อเสนอ และองค์การบริหารส่วนจังหวัดสระบุรี จะพิจารณาลงโทษผู้ยื่นข้อเสนอดังกล่าวเป็นผู้ทำงาน เว้นแต่ องค์การบริหารส่วนจังหวัดสระบุรี จะพิจารณาเห็นว่าผู้ยื่นข้อเสนอรายนั้น มิใช่เป็น

Oatw

(นางสาวอัมพร ประชาชน)
นักวิชาการพัสดุปฏิบัติการ

ผู้ริเริ่มให้มีการกระทำดังกล่าวและได้ให้ความร่วมมือเป็นประโยชน์ต่อการพิจารณาขององค์การบริหารส่วนจังหวัด
สระบุรี

๔.๘ ผู้ยื่นข้อเสนอจะต้องปฏิบัติ ดังนี้

- (๑) ปฏิบัติตามเงื่อนไขที่ระบุไว้ในเอกสารประกวดราคาอิเล็กทรอนิกส์
- (๒) ราคาที่เสนอจะต้องเป็นราคาที่รวมภาษีมูลค่าเพิ่ม และภาษีอื่นๆ (ถ้ามี) รวมค่าใช้จ่าย

จ่ายทั้งปวงไว้ด้วยแล้ว

(๓) ผู้ยื่นข้อเสนอจะต้องลงทะเบียนเพื่อเข้าสู่กระบวนการเสนอราคา ตามวัน เวลา ที่

กำหนด

(๔) ผู้ยื่นข้อเสนอจะถอนการเสนอราคาที่เสนอแล้วไม่ได้

(๕) ผู้ยื่นข้อเสนอต้องศึกษาและทำความเข้าใจในระบบและวิธีการเสนอราคาด้วยวิธี

ประกวดราคาอิเล็กทรอนิกส์ ของกรมบัญชีกลางที่แสดงไว้ในเว็บไซต์ www.gprocurement.go.th

๕. หลักเกณฑ์และสิทธิในการพิจารณา

๕.๑ การพิจารณาผลการยื่นข้อเสนอประกวดราคาอิเล็กทรอนิกส์ครั้งนี้ องค์การบริหารส่วน
จังหวัดสระบุรีจะพิจารณาตัดสินโดยใช้หลักเกณฑ์ ราคา

๕.๒ การพิจารณาผู้ชนะการยื่นข้อเสนอ

กรณีใช้หลักเกณฑ์ราคาในการพิจารณาผู้ชนะการยื่นข้อเสนอ องค์การบริหารส่วนจังหวัด
สระบุรี จะพิจารณาจาก ราคารวม

๕.๓ หากผู้ยื่นข้อเสนอรายใดมีคุณสมบัติไม่ถูกต้องตามข้อ ๒ หรือยื่นหลักฐานการยื่นข้อ
เสนอไม่ถูกต้อง หรือไม่ครบถ้วนตามข้อ ๓ หรือยื่นข้อเสนอไม่ถูกต้องตามข้อ ๔ แล้ว คณะกรรมการพิจารณาผล การ
ประกวดราคาอิเล็กทรอนิกส์จะไม่รับพิจารณาข้อเสนอของผู้ยื่นข้อเสนอรายนั้น เว้นแต่ผู้ยื่นข้อเสนอรายใดเสนอ
เอกสารทางเทคนิคหรือรายละเอียดคุณลักษณะเฉพาะของพัสดุที่จะจ้างไม่ครบถ้วน หรือเสนอรายละเอียดแตกต่างไป
จากเงื่อนไขที่องค์การบริหารส่วนจังหวัดสระบุรีกำหนดไว้ในประกาศและเอกสารประกวดราคาอิเล็กทรอนิกส์ ในส่วน
ที่มีใช้สาระสำคัญและความแตกต่างนั้น ไม่มีผลทำให้เกิดการได้เปรียบเสียเปรียบต่อผู้ยื่นข้อเสนอรายอื่น หรือเป็นการ
ผิดพลาดเล็กน้อย คณะกรรมการฯ อาจพิจารณาผ่อนปรนการตัดสินผู้ยื่นข้อเสนอรายนั้น

๕.๔ องค์การบริหารส่วนจังหวัดสระบุรีสงวนสิทธิ์ไม่พิจารณาข้อเสนอของผู้ยื่นข้อเสนอโดย
ไม่มีการผ่อนผัน ในกรณีดังต่อไปนี้

(๑) ไม่ปรากฏชื่อผู้ยื่นข้อเสนอรายนั้นในบัญชีรายชื่อผู้รับเอกสารประกวดราคา
อิเล็กทรอนิกส์ทางระบบจัดซื้อจัดจ้างด้วยอิเล็กทรอนิกส์ หรือบัญชีรายชื่อผู้ซื้อเอกสารประกวดราคาอิเล็กทรอนิกส์
ทางระบบจัดซื้อจัดจ้างด้วยอิเล็กทรอนิกส์ ขององค์การบริหารส่วนจังหวัดสระบุรี

(๒) ไม่กรอกชื่อผู้ยื่นข้อเสนอในการเสนอราคาทางระบบจัดซื้อจัดจ้างด้วย
อิเล็กทรอนิกส์

(๓) เสนอรายละเอียดแตกต่างไปจากเงื่อนไขที่กำหนดในเอกสารประกวดราคา

อิเล็กทรอนิกส์ที่เป็นสาระสำคัญ หรือมีผลทำให้เกิดความได้เปรียบเสียเปรียบแก่ผู้ยื่นข้อเสนอรายอื่น

๕.๕ ในการตัดสินการประกวดราคาอิเล็กทรอนิกส์หรือในการทำสัญญา คณะกรรมการ

(นางสาวอมพร ประชาชน)
นักวิชาการพัสดุปฏิบัติการ

พิจารณาผลการประกวดราคาอิเล็กทรอนิกส์หรือองค์การบริหารส่วนจังหวัดสระบุรี มีสิทธิให้ผู้ยื่นข้อเสนอชี้แจงข้อเท็จจริงเพิ่มเติมได้ องค์การบริหารส่วนจังหวัดสระบุรีมีสิทธิที่จะไม่รับข้อเสนอ ไม่รับราคา หรือไม่ทำสัญญา หากข้อเท็จจริงดังกล่าวไม่เหมาะสมหรือไม่ถูกต้อง

๕.๖ องค์การบริหารส่วนจังหวัดสระบุรีทรงไว้ซึ่งสิทธิที่จะไม่รับราคาต่ำสุด หรือราคาหนึ่งราคาใด หรือราคาที่เสนอทั้งหมดก็ได้ และอาจพิจารณาเลือกจ้างในจำนวน หรือขนาด หรือเฉพาะรายการหนึ่งรายการใด หรืออาจจะยกเลิก การประกวดราคาอิเล็กทรอนิกส์โดยไม่พิจารณาจัดจ้างเลยก็ได้ สุดแต่จะพิจารณา ทั้งนี้เพื่อประโยชน์ของทางราชการเป็นสำคัญ และให้ถือว่าการตัดสินใจขององค์การบริหารส่วนจังหวัดสระบุรีเป็นเด็ดขาด ผู้ยื่นข้อเสนอจะเรียกร้องค่าใช้จ่าย หรือค่าเสียหายใดๆ มิได้ รวมทั้ง องค์การบริหารส่วนจังหวัดสระบุรีจะพิจารณายกเลิกการประกวดราคาอิเล็กทรอนิกส์และลงโทษผู้ยื่นข้อเสนอเป็นผู้ทำงาน ไม่ว่าจะเป็นผู้ยื่นข้อเสนอที่ได้รับการคัดเลือกหรือไม่ก็ตาม หากมีเหตุที่เชื่อได้ว่ายื่นข้อเสนอกระทำการโดยไม่สุจริต เช่น การเสนอเอกสารอันเป็นเท็จ หรือใช้ข้อมูลคลลธรรมดา หรือนิติบุคคลอื่นมาเสนอราคาแทน เป็นต้น

ในกรณีที่ผู้ยื่นข้อเสนอรายที่เสนอราคาต่ำสุด เสนอราคาต่ำจนคาดหมายได้ว่าไม่อาจดำเนินงานตามเอกสารประกวดราคาอิเล็กทรอนิกส์ได้ คณะกรรมการพิจารณาผลการประกวดราคาอิเล็กทรอนิกส์หรือองค์การบริหารส่วนจังหวัดสระบุรี จะให้ผู้ยื่นข้อเสนอชี้แจงและแสดงหลักฐานที่ทำให้เชื่อได้ว่าผู้ยื่นข้อเสนอสามารถดำเนินงานตามเอกสารประกวดราคาอิเล็กทรอนิกส์ให้เสร็จสมบูรณ์ หากคำชี้แจงไม่เป็นที่รับฟังได้ องค์การบริหารส่วนจังหวัดสระบุรี มีสิทธิที่จะไม่รับข้อเสนอหรือไม่รับราคาของผู้ยื่นข้อเสนอรายนั้น ทั้งนี้ผู้ยื่นเสนอดังกล่าวไม่มีสิทธิเรียกร้องค่าใช้จ่ายหรือค่าเสียหายใดๆ จากองค์การบริหารส่วนจังหวัดสระบุรี

๕.๗ ก่อนลงนามในสัญญา องค์การบริหารส่วนจังหวัดสระบุรี อาจประกาศยกเลิกการประกวดราคาอิเล็กทรอนิกส์ หากปรากฏว่ามีการกระทำที่เข้าลักษณะผู้ยื่นข้อเสนอที่ชนะการประกวดราคาหรือที่ได้รับการคัดเลือกมีผลประโยชน์ร่วมกัน หรือมีส่วนได้เสียกับผู้ยื่นข้อเสนอรายอื่น หรือขัดขวางการแข่งขันอย่างเป็นธรรม หรือสมยอมกันกับผู้ยื่นข้อเสนอรายอื่น หรือเจ้าหน้าที่ในการเสนอราคา หรือสื่อว่ากระทำการทุจริตอื่นใดในการเสนอราคา

๖. การทำสัญญาจ้างก่อสร้าง

ผู้ชนะการประกวดราคาอิเล็กทรอนิกส์จะต้องทำสัญญาจ้างตามแบบสัญญา ดังระบุในข้อ ๑.๓ หรือทำข้อตกลงเป็นหนังสือกับองค์การบริหารส่วนจังหวัดสระบุรี ภายใน ๑๕ วัน นับถัดจากวันที่ได้รับแจ้ง และจะต้องวางหลักประกันสัญญาเป็นจำนวนเงินเท่ากับร้อยละ ๕ ของราคาค่าจ้างที่ประกวดราคาอิเล็กทรอนิกส์ ให้องค์การบริหารส่วนจังหวัดสระบุรียึดถือไว้ในขณะทำสัญญาโดยใช้หลักประกันอย่างหนึ่งอย่างใด ดังต่อไปนี้

๖.๑ เงินสด

๖.๒ เช็ครีหรือตราฟท์ที่ธนาคารเซ็นส่งจ่าย ซึ่งเป็นเช็ครีหรือตราฟท์ลงวันที่ที่ใช้เช็ครีหรือตราฟท์นั้น ชำระต่อเจ้าหน้าที่ในวันทำสัญญา หรือก่อนวันนั้นไม่เกิน ๓ วันทำการ

๖.๓ หนังสือค้ำประกันของธนาคารภายในประเทศ ตามตัวอย่างที่คณะกรรมการ **ตามสัญญา** กำหนด ดังระบุในข้อ ๑.๔ (๒) หรือจะเป็นหนังสือค้ำประกันอิเล็กทรอนิกส์ตามวิธีการที่กรมบัญชีกลางกำหนด **ตามสัญญา**

๖.๔ หนังสือค้ำประกันของบริษัทเงินทุน หรือบริษัทเงินทุนหลักทรัพย์ที่ได้รับอนุญาตให้ประกอบกิจการเงินทุนเพื่อการพาณิชย์และประกอบธุรกิจค้ำประกันตามประกาศของธนาคาร **(นางประจักษ์ไทย ประมุขาน)** นักวิชาการพัสดุปฏิบัติการ

รายชื่อบริษัทเงินทุนที่ธนาคารแห่งประเทศไทยแจ้งเวียนให้ทราบ โดยอนุโลมให้ใช้ตามตัวอย่างหนังสือค้ำประกันของธนาคารที่คณะกรรมการนโยบายกำหนด ดังระบุในข้อ ๑.๔ (๒)

๖.๕ พันธบัตรรัฐบาลไทย

หลักประกันนี้จะคืนให้ โดยไม่มีดอกเบี้ยภายใน ๑๕ วันนับถัดจากวันที่ผู้ชนะการประกวดราคาอิเล็กทรอนิกส์ (ผู้รับจ้าง) พ้นจากข้อผูกพันตามสัญญาจ้างแล้ว

๗. ค่าจ้างและการจ่ายเงิน

องค์การบริหารส่วนจังหวัดสระบุรีจะจ่ายค่าจ้างซึ่งได้รวมภาษีมูลค่าเพิ่ม ตลอดจนภาษีอื่น ๆ และค่าใช้จ่ายทั้งปวงแล้ว โดยถือราคาเหมารวมเป็นเกณฑ์ และกำหนดการจ่ายเงินเป็น จำนวน ๒ งวด ดังนี้

งวดที่ ๑ เป็นจำนวนเงินในอัตราร้อยละ ๓๐ ของค่าจ้าง เมื่อผู้รับจ้างได้ปฏิบัติงาน -งานปรับเกลี่ยแต่งและบดอัดคันทางเดิม (ลูกรัง) -งานชั้นรองพื้นทาง (หินคลุก) บดอัดแน่น -งาน Prime Coat ให้แล้วเสร็จภายใน ๔๕ วัน

งวดสุดท้าย เป็นจำนวนเงินในอัตราร้อยละ ๗๐ ของค่าจ้าง เมื่อผู้รับจ้างได้ปฏิบัติงาน -งานผิวจราจร Asphaltic Concrete -งานป้ายจราจร -งานสัญญาณไฟกระพริบแบบโซลาร์เซลล์ -งานสีเทอร์โมพลาสติก -งานอื่นๆ และงานที่เหลือทั้งหมดแล้วเสร็จ -งานเก็บทำความสะอาด บริเวณสถานที่ก่อสร้างให้เป็นระเบียบเรียบร้อย และคณะตรวจรับไว้เป็นที่เรียบร้อยแล้ว

๘. อัตราค่าปรับ

ค่าปรับตามสัญญาจ้างแนบท้ายเอกสารประกวดราคาอิเล็กทรอนิกส์นี้ หรือข้อตกลงจ้างเป็นหนังสือจะกำหนด ดังนี้

๘.๑ กรณีที่ผู้รับจ้างนำงานที่รับจ้างไปจ้างช่วงให้ผู้อื่นทำอีกทอดหนึ่งโดยไม่ได้รับอนุญาตจากองค์การบริหารส่วนจังหวัดสระบุรี จะกำหนดค่าปรับสำหรับการฝ่าฝืนดังกล่าวเป็นจำนวนร้อยละ ๑๐.๐๐ ของวงเงินของงานจ้างช่วงนั้น

๘.๒ กรณีที่ผู้รับจ้างปฏิบัติผิดสัญญาจ้างก่อสร้าง นอกเหนือจากข้อ ๘.๑ จะกำหนดค่าปรับเป็นรายวันเป็นจำนวนเงินตายตัวในอัตราร้อยละ ๐.๒๕ ของราคางานจ้าง

๙. การรับประกันความชำรุดบกพร่อง

ผู้ชนะการประกวดราคาอิเล็กทรอนิกส์ซึ่งได้ทำสัญญาจ้าง ตามแบบ ดังระบุในข้อ ๑.๓ หรือข้อตกลงจ้างเป็นหนังสือแล้วแต่กรณี จะต้องรับประกันความชำรุดบกพร่องของงานจ้างที่เกิดขึ้นภายในระยะเวลา ไม่น้อยกว่า ๒ ปี นับถัดจากวันที่องค์การบริหารส่วนจังหวัดสระบุรีได้รับมอบงาน โดยต้องรับผิดชอบซ่อมแซมแก้ไขให้ใช้ได้ดังเดิมภายใน ๑๕ วัน นับถัดจากวันที่ได้รับแจ้งความชำรุดบกพร่อง

๑๐. ข้อสงวนสิทธิในการยื่นข้อเสนอและอื่น ๆ

๑๐.๑ เงินค่าจ้างสำหรับงานจ้างครั้งนี้ ได้มาจากเงินงบประมาณประจำปี พ.ศ. ๒๕๖๒ การลงนามในสัญญาจะกระทำต่อเมื่อ องค์การบริหารส่วนจังหวัดสระบุรีได้รับอนุมัติเงินค่าก่อสร้างจากเงินงบประมาณประจำปี พ.ศ. ๒๕๖๒

๑๐.๒ เมื่อองค์การบริหารส่วนจังหวัดสระบุรีได้คัดเลือกผู้ยื่นข้อเสนอรายใดให้เป็นผู้รับจ้าง และได้ตกลงจ้าง ตามการประกวดราคาอิเล็กทรอนิกส์แล้ว ถ้าผู้รับจ้างจะต้องส่งหรือนำสิ่งของมาเพื่องานจ้างดังกล่าว

๒๐๓

เข้ามาจากต่างประเทศ และของนั้นต้องนำเข้ามาโดยทางเรือในเส้นทางที่มีเรือไทยเดินอยู่ และสามารถให้บริการรับขนได้ตามที่รัฐมนตรีว่าการกระทรวงคมนาคมประกาศกำหนด ผู้ยื่นข้อเสนอซึ่งเป็นผู้รับจ้างจะต้องปฏิบัติตามกฎหมายว่าด้วยการส่งเสริมการพาณิชย์ ดังนี้

(๑) แจกการส่งหรือนำสิ่งของดังกล่าวเข้ามาจากต่างประเทศต่อกรมเจ้าท่า ภายใน ๗ วัน นับตั้งแต่วันที่ผู้รับจ้างส่งหรือซื้อของจากต่างประเทศ เว้นแต่เป็นของที่รัฐมนตรีว่าการกระทรวงคมนาคมประกาศยกเว้นให้บรรทุกโดยเรืออื่นได้

(๒) จัดการให้สิ่งของดังกล่าวบรรทุกโดยเรือไทย หรือเรือที่มีสิทธิเช่นเดียวกับเรือไทย จากต่างประเทศมายังประเทศไทย เว้นแต่จะได้รับอนุญาตจากกรมเจ้าท่า ให้บรรทุกสิ่งของนั้น โดยเรืออื่นที่มีเรือไทย ซึ่งจะต้องได้รับอนุญาตเช่นนั้นก่อนบรรทุกของลงเรืออื่น หรือเป็นของที่รัฐมนตรีว่าการกระทรวงคมนาคมประกาศยกเว้นให้บรรทุกโดยเรืออื่น

(๓) ในกรณีที่ไม่ปฏิบัติตาม (๑) หรือ (๒) ผู้รับจ้างจะต้องรับผิดชอบตามกฎหมายว่าด้วยการส่งเสริมการพาณิชย์

๑๐.๓ ผู้ยื่นข้อเสนอซึ่งองค์การบริหารส่วนจังหวัดสระบุรีได้คัดเลือกแล้ว ไม่ไปทำสัญญาหรือข้อตกลงจ้างเป็นหนังสือภายในเวลาที่กำหนดดังระบุไว้ในข้อ ๗ องค์การบริหารส่วนจังหวัดสระบุรีจะริบหลักประกันการยื่นข้อเสนอ หรือเรียกธำนาจจากผู้ออกหนังสือค้ำประกัน การยื่นข้อเสนอทันที และอาจพิจารณาเรียกธำนาจให้ชดใช้ความเสียหายอื่น (ถ้ามี) รวมทั้งจะพิจารณาให้เป็นผู้ทำงาน ตามระเบียบกระทรวงการคลังว่าด้วยการจัดซื้อจัดจ้างและการบริหารพัสดุภาครัฐ

๑๐.๔ องค์การบริหารส่วนจังหวัดสระบุรีสงวนสิทธิ์ที่จะแก้ไขเพิ่มเติมเงื่อนไข หรือข้อกำหนดในแบบสัญญาหรือข้อตกลงจ้างเป็นหนังสือให้เป็นไปตามความเห็นของสำนักงานอัยการสูงสุด (ถ้ามี)

๑๐.๕ ในกรณีที่เอกสารแนบท้ายเอกสารประกวดราคาอิเล็กทรอนิกส์ มีความขัดหรือแย้งกัน ผู้ยื่นข้อเสนอจะต้องปฏิบัติตามคำวินิจฉัยขององค์การบริหารส่วนจังหวัดสระบุรี คำวินิจฉัยดังกล่าวให้ถือเป็นที่สุด และผู้ยื่นข้อเสนอไม่มีสิทธิเรียกร้องค่าใช้จายใดๆ เพิ่มเติม

๑๐.๖ องค์การบริหารส่วนจังหวัดสระบุรี อาจประกาศยกเลิกการจัดจ้างในกรณีต่อไปนี้ได้ โดยที่ผู้ยื่นข้อเสนอจะเรียกร้องค่าเสียหายใดๆ จากองค์การบริหารส่วนจังหวัดสระบุรีไม่ได้

(๑) องค์การบริหารส่วนจังหวัดสระบุรีไม่ได้รับการจัดสรรเงินที่จะใช้ในการจัดจ้างหรือได้รับจัดสรรแต่ไม่เพียงพอที่จะทำการจัดจ้างครั้งนี้ต่อไป

(๒) มีการกระทำที่เข้าลักษณะผู้ยื่นข้อเสนอที่ชนะการจัดจ้างหรือที่ได้รับการคัดเลือกมีผลประโยชน์ร่วมกัน หรือมีส่วนได้เสียกับผู้ยื่นข้อเสนอรายอื่น หรือขัดขวางการแข่งขันอย่างเป็นธรรมหรือสมยอมกันกับผู้ยื่นข้อเสนอรายอื่น หรือเจ้าหน้าที่ในการเสนอราคา หรือสื่อว่ากระทำการทุจริตอื่นใดในการเสนอราคา

(๓) การทำการจัดจ้างครั้งนี้ต่อไปอาจก่อให้เกิดความเสียหายแก่องค์การบริหารส่วนจังหวัดสระบุรี หรือกระทบต่อประโยชน์สาธารณะ

(๔) กรณีอื่นในทำนองเดียวกับ (๑) (๒) หรือ (๓) ตามที่กำหนดในกฎกระทรวงซึ่งออกตามความในกฎหมายว่าด้วยการจัดซื้อจัดจ้างและการบริหารพัสดุภาครัฐ

๑๑. การปรับราคางานก่อสร้าง

(นางสาวอัมพร ประชาชน)
นักวิชาการพัสดุปฏิบัติการ



การปรับราคาค่างานก่อสร้างตามสูตรการปรับราคาตั้งระบุในข้อ ๑.๕ จะนำมาใช้ในกรณีที่ ค่า
งานก่อสร้างลดลงหรือเพิ่มขึ้น โดยวิธีการต่อไปนี้

ตามเงื่อนไข หลักเกณฑ์ สูตรและวิธีคำนวณที่ใช้กับสัญญาแบบปรับราคาได้ตามมติคณะรัฐมนตรี
เมื่อวันที่ ๒๒ สิงหาคม ๒๕๓๒ เรื่อง การพิจารณาช่วยเหลือผู้ประกอบการก่อสร้าง ตามหนังสือสำนักเลขาธิการ
คณะรัฐมนตรี ที่ นร ๐๒๐๓/ว ๑๐๙ ลงวันที่ ๒๔ สิงหาคม ๒๕๓๒

สูตรการปรับราคา (สูตรค่า K) จะต้องคงที่ที่ระดับที่กำหนดไว้ในวันแล้วเสร็จตามที่กำหนดไว้ใน
สัญญา หรือภายในระยะเวลาที่องค์การบริหารส่วนจังหวัดสระบุรีได้ขยายออกไป โดยจะใช้สูตรของทางราชการที่ได้
ระบุในข้อ ๑.๕ ดังนี้

$$K ๒.๑ = ๐.๓๐ + ๐.๑๐ * It / Io + ๐.๔๐ * Et / Eo + ๐.๒๐ * Ft / Fo$$

$$K ๓.๑ = ๐.๓๐ + ๐.๔๐ * At / Ao + ๐.๒๐ * Et / Eo + ๐.๑๐ * Ft / Fo$$

$$K ๓.๓ = ๐.๓๐ + ๐.๑๐ * Mt / Mo + ๐.๔๐ * At / Ao + ๐.๑๐ * Et / Eo + ๐.๑๐ * Ft / Fo$$

$$K ๓.๕ = ๐.๓๕ + ๐.๒๐ * It / Io + ๐.๑๕ * Ct / Co + ๐.๑๕ * Mt / Mo + ๐.๑๕ * St / So$$

๑๒. มาตรฐานฝีมือช่าง

เมื่อองค์การบริหารส่วนจังหวัดสระบุรีได้คัดเลือกผู้ยื่นข้อเสนอรายใดให้เป็นผู้รับจ้างและได้ตกลง
จ้างก่อสร้างตามประกาศนี้แล้ว ผู้ยื่นข้อเสนอจะต้องตกลงว่าในการปฏิบัติงานก่อสร้างดังกล่าว ผู้เสนอราคาจะต้องมี
และใช้ผู้มีวุฒิบัตรระดับ ปวช. ปวส. และปวท. หรือเทียบเท่าจากสถาบันการศึกษาที่ ก.พ. รับรองให้เข้ารับราชการได้
ในอัตราไม่ต่ำกว่าร้อยละ ๑๐ ของแต่ละ สาขาช่างแต่จะต้องมีจำนวนช่างอย่างน้อย ๑ คน ในแต่ละสาขาช่าง ดังต่อไปนี้

๑๒.๑ ช่างก่อสร้าง หรือช่างโยธา

๑๓. การปฏิบัติตามกฎหมายและระเบียบ

ในระหว่างระยะเวลาการก่อสร้าง ผู้ยื่นข้อเสนอที่ได้รับการคัดเลือกให้เป็นผู้รับจ้างต้องปฏิบัติตาม
ตามหลักเกณฑ์ที่กฎหมายและระเบียบได้กำหนดไว้โดยเคร่งครัด

๑๔. การประเมินผลการปฏิบัติงานของผู้ประกอบการ

องค์การบริหารส่วนจังหวัดสระบุรี สามารถนำผลการปฏิบัติงานแล้วเสร็จตามสัญญาของผู้ยื่นข้อ
เสนอที่ได้รับการคัดเลือกให้เป็นผู้รับจ้างเพื่อนำมาประเมินผลการปฏิบัติงานของผู้ประกอบการ

ทั้งนี้ หากผู้ยื่นข้อเสนอที่ได้รับการคัดเลือกไม่ผ่านเกณฑ์ที่กำหนดจะถูกระงับการยื่นข้อเสนอหรือ
ทำสัญญากับองค์การบริหารส่วนจังหวัดสระบุรี ไว้ชั่วคราว

องค์การบริหารส่วนจังหวัดสระบุรี

มกราคม ๒๕๖๓



สำเนาถูกต้อง

อ.ฉ.พ.

(นางสาวอัมพร ประชาชน)
นักวิชาการพัสดุปฏิบัติการ



บันทึกข้อความ

ส่วนราชการ กองช่าง ฝ่ายสำรวจและออกแบบ โทร 0-3621-2543

ที่ สบ 51005/ ๒๔

วันที่ ๖ มกราคม 2563

เรื่อง ขออนุมัติกำหนดราคากลางงานก่อสร้าง (ทบทวนครั้งที่ 2)

เรียน นายกองค้การบริหารส่วนจังหวัดสระบุรี

ตามคำสั่งองค์การบริหารส่วนจังหวัดสระบุรี ที่ 682/2562 ลงวันที่ 25 กรกฎาคม 2562 ได้แต่งตั้งคณะกรรมการกำหนดราคากลาง สำหรับประกวดราคาจ้างปรับปรุงถนนลาดยางแบบแอสฟัลท์ติกคอนกรีต (Asphaltic Concrete) สายไม้เจริญ หมู่ 1 ต.แสลงพัน อ.วังม่วง จ.สระบุรี ด้วยวิธีประกวดราคาอิเล็กทรอนิกส์ (e-bidding) เพื่อดำเนินการตามระเบียบกระทรวงการคลัง ว่าด้วยการจัดซื้อ จัดจ้างและการบริหารพัสดุภาครัฐ พ.ศ. 2560 และพระราชบัญญัติการจัดซื้อจัดจ้างและการบริหารพัสดุภาครัฐ พ.ศ. 2560 นั้น และกองพัสดุและทรัพย์สินได้ส่งให้ดำเนินการทบทวนการคำนวณราคากลางในการก่อสร้างเนื่องจากโครงการดังกล่าวคณะกรรมการกำหนดราคากลางได้คำนวณราคากลางไว้เกิน 30 วัน นับถัดจากวันที่หัวหน้าหน่วยงานได้ให้ความเห็นชอบราคากลางงานก่อสร้าง รายละเอียดตามบันทึกกองพัสดุและทรัพย์สินที่ สบ 51021/3613 ลงวันที่ 23 ธันวาคม 2562

คณะกรรมการกำหนดราคากลาง ได้พิจารณาทบทวนกำหนดราคาโครงการดังกล่าวตามข้อบัญญัติองค์การบริหารส่วนจังหวัดสระบุรี ประจำปีงบประมาณ พ.ศ. 2562 ข้อ 44 หน้า 149 ซึ่งตั้งจ่ายไว้ 2,129,000.-บาท โดยอ้างอิงจากราคาวัสดุก่อสร้างของสำนักงานพาณิชย์จังหวัดสระบุรี และพาณิชย์กรุงเทพฯ ราคาในท้องถิ่น และหลักเกณฑ์การคำนวณราคากลางงานก่อสร้างของกรมบัญชีกลาง จำนวน 2,235,318.33 บาท (สองล้านสองแสนสามหมื่นห้าพันสามร้อยสิบแปดบาทสามสิบสามสตางค์) พร้อมนี้ คณะกรรมการกำหนดราคากลาง ขอเบิกจ่ายค่าตอบแทนคณะกรรมการ ฯ ตามหนังสือกระทรวงการคลังด่วนที่สุด ที่ กค 0402.5/ว 85 เรื่องหลักเกณฑ์การเบิกจ่ายค่าตอบแทนบุคคลหรือคณะกรรมการ ลงวันที่ 6 กันยายน 2561 พร้อมแนบรายงานการประชุมคณะกรรมการกำหนดราคากลาง

จึงเรียนมาเพื่อโปรดพิจารณาอนุมัติ และจ่ายค่าตอบแทนคณะกรรมการฯ ตามระเบียบพัสดุต่อไป

(ลงชื่อ).....ประธานกรรมการ

(นางสรารัตน์ สุขมะดัน)

หัวหน้าฝ่ายก่อสร้างและซ่อมบำรุง

(ลงชื่อ).....กรรมการ

(นายวันเฉลิม แก้ววิสูตร)

วิศวกรโยธาชำนาญการ

(ลงชื่อ).....กรรมการ

(นายจิรพล บุญลือ)

นายช่างโยธาอาวุโส

ความคิดเห็น.....

(ลงชื่อ).....

(นายสุรศักดิ์ สมภักดี)

ผู้อำนวยการกองช่าง

ความคิดเห็น.....

(ลงชื่อ).....

(นายเรืองศักดิ์ วรรณ)

ปลัดองค์การบริหารส่วนจังหวัดสระบุรี

ความคิดเห็น.....

(ลงชื่อ).....

(นายเรืองศักดิ์ วรรณ)

ปลัดองค์การบริหารส่วนจังหวัดสระบุรีปฏิบัติหน้าที่

นายกองค้การบริหารส่วนจังหวัดสระบุรี

วันที่อนุมัติเห็นชอบ.....

๖ มค ๖๓

ตารางแสดงวงเงินงบประมาณที่ได้รับจัดสรรและราคากลางในงานจ้างก่อสร้าง

1. ชื่อโครงการ

ประกวดราคาจ้างก่อสร้างปรับปรุงถนนลาดยางแบบแอสฟัลท์ติกคอนกรีต (Asphaltic Concrete) สายบ้านไผ่เจริญ หมู่ที่ 1
ต.แสงพัน อ.วังม่วง จ.สระบุรี ด้วยวิธีประกวดราคาอิเล็กทรอนิกส์ (e-bidding) /

2. งานบริการก่อสร้างถนนทางหลวงและถนนอื่นๆ(72.14.10.01)
หน่วยงานเจ้าของโครงการ องค์การบริหารส่วนจังหวัดสระบุรี / องค์การบริหารส่วนจังหวัดสระบุรี

3. วงเงินงบประมาณที่ได้รับจัดสรร 2,129,000.00 บาท

4. ลักษณะงาน

โดยสังเขป ขนาดผิวจราจรกว้าง 5.00 เมตร ยาว 830 เมตร ไหล่ทางกว้างข้างละ 0.50 เมตร หนา 0.05 เมตร
หรือคิดเป็นพื้นที่ลาดยางไม่น้อยกว่า 4,980 ตารางเมตร

5. ราคากลางคำนวณ ณ วันที่ เป็นเงิน 2,235,318.33 บาท

6. บัญชีประมาณการราคากลาง

6.1 แบบสรุปราคากลางงานทางสะพานและท่อเหลี่ยม

7. รายชื่อคณะกรรมการกำหนดราคากลาง

7.1 สรารัตน์ สุขมะดัน ประธานกรรมการกำหนดราคากลาง หัวหน้าฝ่ายก่อสร้างและซ่อมบำรุง

7.2 วันเฉลิม แก้ววิสูตร กรรมการกำหนดราคากลาง วิศวกรโยธาชำนาญการ

7.3 จิรพล บุญลือ กรรมการกำหนดราคากลาง นายช่างโยธาอาวุโส

สำเนาถูกต้อง

อ.อ.อ.

(นางสาวอัมพร ประชาชน)
นักวิชาการพัสดุปฏิบัติการ

จิรพล บุญลือ

03 มกราคม 2563 12:43:25

แบบฟอร์มรายงานหรือสรุปราคากลางงานก่อสร้าง และต่อเติม

ชื่อโครงการ/งานก่อสร้าง ประมวลราคาจ้างก่อสร้างปรับปรุงถนนลาดยางแบบแอสฟัลต์ติกคอนกรีต (Asphaltic Concrete) สายบ้านไม้เจริญ หมู่ที่ 1 ต.แสงพัน อ.วังม่วง จ.สระบุรี ด้วยวิธีประกวดราคาอิเล็กทรอนิกส์ (e-bidding)

หน่วยงานเจ้าของโครงการ/งานก่อสร้าง องค์การบริหารส่วนจังหวัดสระบุรี/องค์การบริหารส่วนจังหวัดสระบุรี

| ลำดับที่ ตามสัญญา | รายการงานก่อสร้าง | หน่วย | จำนวน | ราคาต่อหน่วย | ราคาทุน | FN | ราคาต่อหน่วย X FN | ราคากลาง |
|----------------------|--|-------|-----------|--------------|------------|--------|----------------------|------------|
| 1 | 1. งานทาง 1.1 งานดินชั้นทาง 1.1.1 งานรองพื้นทางและพื้นทาง (SUBBASE AND BASE COURSES) 1.1.1.1 งานหรือชั้นทางเดิมและก่อสร้างใหม่ หนา.....ซม. (SCARIFICATION & RECONSTRUCTION OF EXISTING SUBBASE) (ชั้นรองพื้นทางวัสดุรวม) 2. งานโครงสร้างทาง และผิวจราจร 2.1 งานรองพื้นทางและพื้นทาง (SUBBASE AND BASE COURSES) 2.1.1 งานพื้นทาง (BASE COURSES) 2.1.1.1 งานพื้นทางหินคลุก (CRUSHED ROCK SOIL AGGREGATE TYPE BASE) 2.2 งานผิวทาง (SURFACE COURSES) | ตร.ม. | 5,478.000 | 10.53 | 57,683.34 | 1.3624 | 14.34 | 78,587.78 |
| 2 | | ลบ.ม. | 1,046.000 | 339.12 | 354,719.52 | 1.3624 | 462.01 | 483,269.87 |

สำเนาถูกต้อง

๒๖

จิรพล บุญถือ

03 มกราคม 2563 12:23:26

(นางสาวอ้นพร ประชาชน)
นักวิชาการพัสดุปฏิบัติการ
หน้า 1 จาก 3

แบบฟอร์มรายงานหรือสรุปราคากลางงานก่อสร้างทาง สะพาน และท่อเหลี่ยม

ชื่อโครงการ/งานก่อสร้าง ประกอบด้วยโครงการปรับปรุงถนนลาดยางแบบแอสฟัลต์ค้อนกริต (Asphaltic Concrete) สายบ้านไม้เจริญ หมู่ที่ 1 ต.แสดลงพัน อ.วังม่วง จ.สระบุรี ด้วยวิธีประกวดราคาอิเล็กทรอนิกส์ (e-bidding)

หน่วยงานเจ้าของโครงการ/งานก่อสร้าง องค์การบริหารส่วนจังหวัดสระบุรี/องค์การบริหารส่วนจังหวัดสระบุรี

| ลำดับที่ตามสัญญา | รายการงานก่อสร้าง | หน่วย | จำนวน | ราคาต่อหน่วย | ราคาทุน | FN | ราคาต่อหน่วย X FN | ราคากลาง |
|------------------|---|-------|-----------|--------------|------------|--------|-------------------|--------------|
| 3 | 2.2.1 งานไพรม์โคต และแทคโคต (PRIME COAT & TACK COAT) 2.2.1.1 งานลาดแอสฟัลต์ไพรม์โคต (PRIME COAT) (พื้นที่ทางหินคลุก) 2.2.2 งานแอสฟัลต์ค้อนกริต (ASPHALT CONCRETE) | ตร.ม. | 4,980.000 | 28.50 | 141,230.00 | 1.3624 | 38.82 | 193,365.43 |
| 4 | 2.2.2.1 งานชั้นรองผิวทางแอสฟัลต์ค้อนกริต หนา.....ซม. (ASPHALT CONCRETE BINDER COURSE) | ตร.ม. | 4,150.000 | 199.09 | 826,223.50 | 1.3624 | 271.24 | 1,125,646.89 |
| 5 | 2.2.2.2 งานผิวไหล่ทางแอสฟัลต์ค้อนกริต (ASPHALT CONCRETE SHOULDER) | ตร.ม. | 830.000 | 199.09 | 165,244.70 | 1.3624 | 271.24 | 225,129.37 |
| 6 | 3. งานป้ายจราจร 3.1 ป้ายจราจร แบบ บ 33 | ชุด | 1.000 | 2,110.00 | 2,110.00 | 1.3624 | 2,874.66 | 2,874.66 |
| 7 | 3.2 สัญญาณไฟกระพริบ + ป้ายเตือน | ชุด | 2.000 | 16,870.00 | 33,740.00 | 1.3624 | 22,983.68 | 45,967.37 |
| 8 | 3.3 เครื่องหมายบนผิวทาง 3.3.1 สีเทอร์โม สีเหลือง + สีขาว | ตร.ม. | 187.000 | 290.00 | 54,230.00 | 1.3624 | 395.09 | 73,882.95 |

สำเนาถูกต้อง

๒๒/๗

จิรพล บุญดี

03 มกราคม 2563 12:23:26



(นางสาวอัมพร ประชาชน)
นักวิชาการพัสดุชำนาญการ

แบบฟอร์มรายงานหรือสรุปราคากลางงานก่อสร้างทาง สะพาน และท่อเหลี่ยม

ชื่อโครงการ/งานก่อสร้าง ประมวลราคากลางก่อสร้างปรับปรุงถนนลาดยางแบบแอสฟัลติกคอนกรีต (Asphaltic Concrete) สายบ้านแม่เจริญ หมู่ที่ 1 ต.แสงจันทร์ อ.วังม่วง จ.สระบุรี ด้วยวิธีประกวดราคาอิเล็กทรอนิกส์ (e-bidding)

หน่วยงานเจ้าของโครงการ/งานก่อสร้าง องค์การบริหารส่วนจังหวัดสระบุรี

| ลำดับที่ ตามสัญญา | รายการงานก่อสร้าง | หน่วย | จำนวน | ราคาต่อหน่วย | ราคาทุน | FN | ราคาต่อหน่วย X FN | ราคากลาง |
|----------------------|------------------------------|-------|-------|--------------|----------|--------|----------------------|--------------|
| 9 | 3.3.2 ป้ายโครงการ(ป้ายเหล็ก) | ชุด | 1.000 | 4,840.00 | 4,840.00 | 1.3624 | 6,594.01 | 6,594.01 |
| รวมราคากลาง | | | | | | | | 2,235,318.33 |

(Handwritten signature and initials)

สำเนาถูกต้อง

(Handwritten signature)

(นางสาวอัมพร ประชาชน)
นักวิชาการพัสดุปฏิบัติการ

หน้า 3 จาก 3

แบบฟอร์มรายงานหรือสรุปราคากลางงานก่อสร้างทาง สะพาน และท่อเหลี่ยม

ชื่อโครงการ/งานก่อสร้าง ประเภทราคาจ้างก่อสร้างปรับปรุงถนนลาดยางแบบแอสฟัลติกคอนกรีต (Asphaltic Concrete) สายบ้านแม่เจริญ หมู่ที่ 1 ต.แสงพัน อ.วังม่วง จ.สระบุรี ด้วยวิธีประกวดราคาอิเล็กทรอนิกส์ (e-bidding)

หน่วยงานเจ้าของโครงการ/งานก่อสร้าง

องค์การบริหารส่วนจังหวัดสระบุรี/องค์การบริหารส่วนจังหวัดสระบุรี

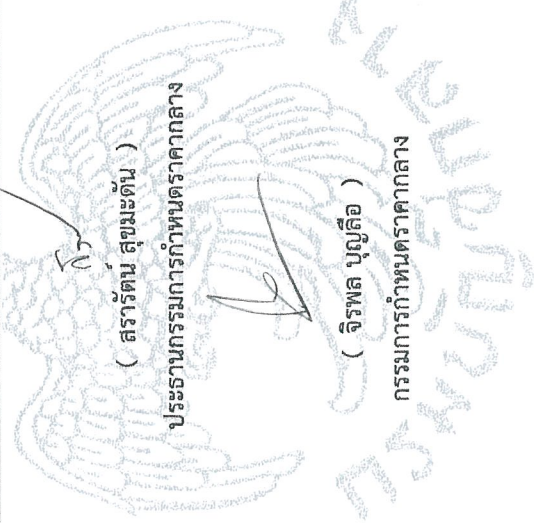

(สรวิทย์ สุขมะตัน)

ประธานกรรมการกำหนดราคากลาง

(จิรพล บุญลือ)

กรรมการกำหนดราคากลาง

(วันเฉลิม แก้ววิสูตร)

กรรมการกำหนดราคากลาง

จิรพล บุญลือ

03 มกราคม 2563

สำเนาถูกต้อง

อ.สพ

(นางสาวอัมพร ประชาชน)
นักวิชาการที่ตติยปฏิบัติกร

11-12-62



บันทึกข้อความ

ส่วนราชการ กองช่าง ฝ่ายสำรวจและออกแบบ โทร. 0-3621-2543

ที่ สบ 51005/4004

วันที่ 4 ธันวาคม 2562

เรื่อง รายงานทบทวนขอความเห็นชอบการจัดทำแบบรูปารายการงานก่อสร้าง

เรียน นายกองค้การบริหารส่วนจังหวัดสระบุรี

ตามคำสั่งองค์การบริหารส่วนจังหวัดสระบุรี ที่ 819/2561 ลงวันที่ 26 ธันวาคม 2561 เรื่อง แต่งตั้งคณะกรรมการจัดทำแบบรูปารายการงานก่อสร้าง (งบประมาณมากกว่าห้าล้านบาท) โครงการปรับปรุงถนนลาดยางแบบแอสฟัลท์ติกคอนกรีต (Asphaltic Concrete) สายบ้านไผ่เจริญ หมู่ที่ 1 ตำบลแสลงพัน อำเภอวังม่วง จังหวัดสระบุรี ตามข้อบัญญัติองค์การบริหารส่วนจังหวัดสระบุรี ประจำปีงบประมาณ พ.ศ. 2562 ข้อ 44 หน้า 149 นั้น

ขอเรียนว่า คณะกรรมการจัดทำแบบรูปารายการงานก่อสร้างฯ ได้ทำการทบทวนแบบรูปารายการงานก่อสร้าง ตามบันทึกข้อความกองพัสดุและทรัพย์สิน ที่ สบ 51021/3347 ลงวันที่ 20 พฤศจิกายน 2562 เพื่อให้เป็นไปตามแนวทางปฏิบัติในการกำหนดคุณสมบัติของผู้ยื่นข้อเสนอและกำหนดผลงาน รายละเอียดตามหนังสือคณะกรรมการวินิจฉัยปัญหาการจัดซื้อจัดจ้างและการบริหารพัสดุภาครัฐ กรมบัญชีกลาง ด่วนที่สุด ที่ กค (กวจ) 0405.2/ว 521 ลงวันที่ 30 ตุลาคม 2562 โดยได้ดำเนินการจัดทำแบบรูปารายการงานก่อสร้างโครงการดังกล่าวแล้วเสร็จ พร้อมนี้คณะกรรมการจัดทำแบบรูปารายการงานก่อสร้าง ขอเบิกจ่ายค่าตอบแทนคณะกรรมการฯ ตามหนังสือกระทรวงการคลังด่วนที่สุด ที่ กค 0402.5/ว 85 เรื่อง หลักเกณฑ์การเบิกจ่ายค่าตอบแทนบุคคลหรือคณะกรรมการ ลงวันที่ 6 กันยายน 2561 รายละเอียดตามเอกสารที่แนบมาพร้อมนี้

จึงเรียนมาเพื่อโปรดพิจารณา ให้ความเห็นชอบ แบบรูปารายการงานก่อสร้างฯ ดังกล่าว และลงนามในบันทึกฉบับนี้ แจ้งกองพัสดุและทรัพย์สิน เพื่อพิจารณาคำเนินการต่อไป

ลงชื่อ.....ประธานกรรมการ

(นางสรารัตน์ สุขมะดัน)

นักบริหารงานช่างระดับต้น

ความเห็นของผู้อำนวยการกองช่าง

.....

.....

ลงชื่อ.....กรรมการ

(นายวันเฉลิม แก้ววิสูตร)

วิศวกรโยธาชำนาญการ

(นายสุรศักดิ์ สมภักดี)

ผู้อำนวยการกองช่าง

ลงชื่อ.....กรรมการ

(นายจิรพล บุญลือ)

นายช่างโยธาอาวุโส

ความเห็นของปลัดองค์การบริหารส่วนจังหวัด

.....

.....

ความเห็นของนายกองค้การบริหารส่วนจังหวัดสระบุรี

.....

.....

.....

(นายเรืองศักดิ์ วรรณ)

ปลัดองค์การบริหารส่วนจังหวัด ปฏิบัติหน้าที่

นายกองค้การบริหารส่วนจังหวัดสระบุรี

11 ธ.ค. 2562

(นายเรืองศักดิ์ วรรณ)

ปลัดองค์การบริหารส่วนจังหวัดสระบุรี

สำเนาถูกต้อง

.....

(นางสาวอัมพร ประชาชน)

นักวิชาการพัสดุปฏิบัติการ

รายละเอียดแบบรูปราคาโครงการก่อสร้าง
โครงการปรับปรุงถนนลาดยางแบบแอสฟัลท์ติกคอนกรีต (Asphaltic Concrete)
สายบ้านไผ่เจริญ หมู่ที่ 1 ตำบลแสงพัน อำเภอวังม่วง จังหวัดสระบุรี
โดยวิธีประกวดราคาอิเล็กทรอนิกส์ (e-bidding)

1. ชื่อโครงการ ปรับปรุงถนนลาดยางแบบแอสฟัลท์ติกคอนกรีต (Asphaltic Concrete) สายบ้านไผ่เจริญ หมู่ที่ 1 ตำบลแสงพัน อำเภอวังม่วง จังหวัดสระบุรี

2. วัตถุประสงค์

1. เพื่อแก้ไขปัญหาความเดือดร้อนของประชาชน ซึ่งอาจเกิดอันตรายจากการสัญจรไปมาเนื่องจากสภาพผิวจราจรเสียหาย
2. เพื่ออำนวยความสะดวกให้กับประชาชนที่ต้องการขนส่งสินค้าทางการเกษตร สินค้าทั่วไปออกไปจำหน่าย
3. เพื่อเป็นการรองรับการขยายตัวของชุมชนเมืองที่กำลังจะเกิดขึ้นในอนาคต
4. เพื่อสนับสนุนนโยบายรัฐบาลในการกระจายความเจริญของสังคมเมือง สังคมชนบท
5. เพื่อส่งเสริมให้ประชาชนมีรายได้เพิ่มขึ้น

3. รายละเอียดโครงการ

ปรับปรุงถนนลาดยางแบบแอสฟัลท์ติกคอนกรีต (Asphaltic Concrete) สายบ้านไผ่เจริญ หมู่ที่ 1 ตำบลแสงพัน อำเภอวังม่วง จังหวัดสระบุรี

- ขนาดผิวจราจรกว้าง 5.00 เมตร ยาว 830 เมตร หล่ทางกว้างข้างละ 0.50 เมตร หนา 0.05 เมตร หรือคิดเป็นพื้นที่ลาดยางไม่น้อยกว่า 4,980 ตารางเมตร (ตามแบบแปลนขององค์การบริหารส่วนจังหวัดสระบุรี ที่ 44/61)

4. งบประมาณ

ตามข้อบัญญัติองค์การบริหารส่วนจังหวัดสระบุรี ประจำปีงบประมาณ พ.ศ. 2562 ข้อ 44 หน้า 149 จำนวน 2,129,000.- บาท (สองล้านหนึ่งแสนสองหมื่นเก้าพันบาทถ้วน) /

๕. คุณสมบัติผู้เสนอราคา

ผู้ยื่นข้อเสนอจะต้องมีคุณสมบัติ ดังต่อไปนี้

- 5.1 มีความสามารถตามกฎหมาย
- 5.2 ไม่เป็นบุคคลล้มละลาย
- 5.3 ไม่อยู่ระหว่างเลิกกิจการ
- 5.4 ไม่เป็นบุคคลซึ่งอยู่ระหว่างถูกระงับการยื่นข้อเสนอหรือทำสัญญากับหน่วยงานของรัฐไว้ชั่วคราว เนื่องจากเป็นผู้ที่ไม่ผ่านเกณฑ์การประเมินผลการปฏิบัติงานของผู้ประกอบการตามระเบียบที่รัฐมนตรีว่าการกระทรวงการคลังกำหนดตามที่ประกาศเผยแพร่ในระบบเครือข่ายสารสนเทศของกรมบัญชีกลาง
- 5.5 ไม่เป็นบุคคลซึ่งถูกระงับชื่อไว้ในบัญชีรายชื่อผู้ทำงานและได้แจ้งเวียนชื่อให้เป็นผู้ทำงานของหน่วยงานของรัฐในระบบเครือข่ายสารสนเทศของกรมบัญชีกลาง ซึ่งรวมถึงนิติบุคคลที่ผู้ทำงานเป็นหุ้นส่วน ผู้จัดการ กรรมการผู้จัดการ ผู้บริหาร ผู้มีอำนาจในการดำเนินงานในกิจการของนิติบุคคลนั้นด้วย
- 5.6 มีคุณสมบัติและไม่มีลักษณะต้องห้ามที่คณะกรรมการนโยบายการจัดซื้อจัดจ้างและการบริหารพัสดุภาครัฐกำหนดในราชกิจจานุเบกษา

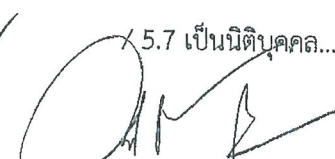
5.7 เป็นนิติบุคคล...
พร 

สำเนาถูกต้อง



(นางสาวอัมพร ประชาชน)
นักวิชาการพัสดุปฏิบัติการ

- 5.7 เป็นนิติบุคคลผู้มีอาชีพรับจ้างที่ประกวดราคาจ้างด้วยวิธีการทางอิเล็กทรอนิกส์ดังกล่าว
- 5.8 ไม่เป็นผู้มีผลประโยชน์ร่วมกันกับผู้ยื่นข้อเสนอรายอื่นที่เข้ายื่นข้อเสนอให้แก่องค์การบริหารส่วนจังหวัดสระบุรี ณ วันประกาศประกวดราคาจ้างก่อสร้างด้วยวิธีประกวดราคาอิเล็กทรอนิกส์ หรือไม่เป็นผู้กระทำการอันเป็นการขัดขวางการแข่งขันราคาอย่างเป็นธรรมในการประกวดราคาอิเล็กทรอนิกส์ครั้งนี้
- 5.9 ไม่เป็นผู้ได้รับเอกสิทธิ์หรือความคุ้มกัน ซึ่งอาจปฏิเสธไม่ยอมขึ้นศาลไทย เว้นแต่รัฐบาลของผู้ยื่นข้อเสนอได้มีคำสั่งให้สละเอกสิทธิ์และความคุ้มกันเช่นนั้น
- 5.10 ผู้ยื่นข้อเสนอต้องมีผลงานก่อสร้างประเภทเดียวกันกับงานที่ประกวดราคาจ้างก่อสร้างในครั้งนี้ ในวงเงินไม่น้อยกว่า 40% ของวงเงินงบประมาณ และเป็นผลงานที่เป็นคู่สัญญาโดยตรงกับหน่วยงานของรัฐ รัฐวิสาหกิจ หรือหน่วยงานเอกชนที่องค์การบริหารส่วนจังหวัดสระบุรีเชื่อถือ
- ผู้ยื่นข้อเสนอที่เสนอราคาในรูปแบบของ "กิจการร่วมค้า" ต้องมีคุณสมบัติดังนี้
- (1) กรณีที่กิจการร่วมค้าได้จดทะเบียนเป็นนิติบุคคลใหม่ กิจการร่วมค้าจะต้องมีคุณสมบัติครบถ้วนตามเงื่อนไขที่กำหนดไว้ในเอกสารประกวดราคา และการเสนอราคาให้เสนอราคาในนาม "กิจการร่วมค้า" ส่วนคุณสมบัติด้านผลงานก่อสร้าง กิจการร่วมค้าดังกล่าวสามารถนำผลงานก่อสร้างของผู้เข้าร่วมค้ามาใช้แสดงเป็นผลงานก่อสร้างของกิจการร่วมค้าที่เข้าประกวดราคาได้
- (2) กรณีที่กิจการร่วมค้าไม่ได้จดทะเบียนเป็นนิติบุคคลใหม่ นิติบุคคลแต่ละนิติบุคคลที่เข้าร่วมค้าทุกรายจะต้องมีคุณสมบัติครบถ้วนตามเงื่อนไขที่กำหนดไว้ในเอกสารประกวดราคา เว้นแต่ในกรณีที่กิจการร่วมค้าได้มีข้อตกลงระหว่างผู้เข้าร่วมค้าเป็นลายลักษณ์อักษรกำหนดให้ผู้เข้าร่วมค้ารายใดรายหนึ่งเป็นผู้รับผิดชอบหลักในการเข้าเสนอรากับหน่วยงานของรัฐ และแสดงหลักฐานดังกล่าวมาพร้อมการยื่นข้อเสนอประกวดราคาทางระบบจัดซื้อจัดจ้างภาครัฐด้วยอิเล็กทรอนิกส์ กิจการร่วมค่านั้นสามารถใช้ผลงานก่อสร้างของผู้เข้าร่วมค้าหลักรายเดียวเป็นผลงานก่อสร้างของกิจการร่วมค้าที่ยื่นข้อเสนอได้
- ทั้งนี้ "กิจการร่วมค้าที่จดทะเบียนเป็นนิติบุคคลใหม่" หมายความว่า กิจการร่วมค้าที่จดทะเบียนเป็นนิติบุคคลต่อกรมพัฒนาธุรกิจการค้า กระทรวงพาณิชย์
- 5.11 ผู้ยื่นข้อเสนอต้องลงทะเบียนในระบบจัดซื้อจัดจ้างภาครัฐด้วยอิเล็กทรอนิกส์ (Electronic Government Procurement : e - GP) ของกรมบัญชีกลาง
- 5.12 ผู้ยื่นเสนอราคาควรมีโรงงานผสมแอสฟัลต์ติกคอนกรีต ซึ่งตั้งอยู่ในสายทางที่ก่อสร้าง หากจำเป็นอาจตั้งอยู่นอกสายทางภายในระยะทางขนส่ง 80 กิโลเมตร หรือใช้ระยะเวลาขนส่งไม่เกิน 2 ชั่วโมง หรือตามที่องค์การบริหารส่วนจังหวัดสระบุรีเห็นชอบ ทั้งนี้เพื่อให้ความสามารถควบคุมอุณหภูมิของส่วนผสมแอสฟัลต์ติกคอนกรีตได้ และเพื่อให้เป็นไปตามมาตรฐานของกรมทางหลวงชนบท ภายหลังจากได้รับการคัดเลือกเป็นคู่สัญญา
- 5.13 ผู้ยื่นข้อเสนอ หากได้รับการคัดเลือกเป็นคู่สัญญา จะต้องนำช่างควบคุมงานและวิศวกรผู้ควบคุมงานมาแสดงตนต่อผู้ควบคุมงานขององค์การบริหารส่วนจังหวัดสระบุรี/ประธานกรรมการตรวจรับพัสดุ ก่อนเข้าดำเนินการก่อสร้าง
- 5.14 ผู้ยื่นข้อเสนอต้องมีขีดความสามารถและความพร้อมด้านบุคลากร ด้านเครื่องจักร - เครื่องมือโรงงาน ตามรูปแบบรายการงานก่อสร้างกำหนด ภายหลังจากได้รับการคัดเลือกเป็นคู่สัญญา
6. ขีดความสามารถและความพร้อมที่มีอยู่ของผู้ยื่นเสนอ
- 6.1 ขีดความสามารถและความพร้อมที่มีอยู่ด้านบุคลากร
- ผู้ยื่นข้อเสนอต้องเสนอบุคลากรหลักในด้านต่างๆ ตามข้อ 6.1.1 ซึ่งบุคลากรแต่ละด้านต้องไม่เป็นบุคคลเดียวกัน โดยเสนอไม่ต่ำกว่าเกณฑ์ที่กำหนด

ศรี / 6.1.1 บุคลากร...

สำเนาถูกต้อง

อานน

(นางสาวอัมพร ประชาชน)
นักวิชาการพัสดุปฏิบัติการ

6.1.1 บุคลากรหลักด้านการควบคุมงานก่อสร้าง

ผู้ยื่นข้อเสนอจะต้องยื่นเอกสารหลักฐานด้านบุคลากรเพื่อประกอบการพิจารณา พร้อมสำเนา ใบอนุญาตเป็นผู้ประกอบวิชาชีพวิศวกรรมควบคุมตามพระราชบัญญัติวิศวกร พ.ศ. 2542 หรือวิชาชีพอื่นที่มีการควบคุม, หนังสือรับรองวิศวกรผู้ควบคุมงาน ภายหลังจากได้รับการคัดเลือกเป็นคู่สัญญา

6.2 ขีดความสามารถและความพร้อมที่มีอยู่ด้านเครื่องจักร - เครื่องมือโรงงาน

ผู้ยื่นข้อเสนอต้องเสนอเครื่องจักร - เครื่องมือ โรงงานต่างๆ ตามข้อ 6.2.1 โดยเสนอไม่ต่ำกว่าเกณฑ์ที่กำหนด ภายหลังจากได้รับการคัดเลือกเป็นคู่สัญญา

6.2.1 ชนิดและขนาด เครื่องจักร - เครื่องมือโรงงาน

- รถเกี่ยดิน (Motor Grader)
- รถบดสันสะท้อนหรือรถบดล้อเหล็ก 2 ล้อ ขนาดหนักไม่น้อยกว่า 8 ตัน
- รถบดล้อยาง ขนาดน้ำหนักไม่น้อยกว่า 10 ตัน
- รถบรรทุก 6 ล้อ หรือ 10 ล้อ
- รถบรรทุกน้ำ

8. ระยะเวลาดำเนินการ

กำหนดให้ ระยะเวลาดำเนินการก่อสร้าง 90 วัน

9. หน่วยงานที่รับผิดชอบ

กองช่าง องค์การบริหารส่วนจังหวัดสระบุรี ตำบลดาวเรือง อำเภอเมืองสระบุรี จังหวัดสระบุรี

10. การแบ่งงวดงาน

1. แบ่งจ่ายเป็น 2 งวด ของงานจ้างทั้งหมด เมื่อผู้รับจ้าง ได้ดำเนินการปรับปรุงถนนลาดยางแบบแอสฟัลท์ติกคอนกรีต (Asphaltic Concrete) สายบ้านไม้เจริญ หมู่ที่ 1 ตำบลแสงพัน อำเภอวังม่วง จังหวัดสระบุรี

ตามรายละเอียดที่กำหนด / สัญญาจ้าง ดังนี้

งวดที่ 1 คิดเป็นเงินร้อยละ 30 เมื่อผู้รับจ้างดำเนินการ ดังต่อไปนี้ แล้วเสร็จ

- งานปรับเกลี่ยแต่งและบดอัดคันทางเดิม (ลูกรัง)
- งานชั้นพื้นทาง (หินคลุก) บดอัดแน่น
- งาน Prime Coat

(กำหนดเวลาแล้วเสร็จ 45 วัน)



งวดที่ 2 (สุดท้าย) คิดเป็นเงินร้อยละ 70 เมื่อผู้รับจ้างดำเนินการ ดังต่อไปนี้แล้วเสร็จ

- งานผิวจราจร Asphaltic Crete
- งานป้ายจราจร
- งานสัญญาณไฟกระพริบแบบโซล่าเซลล์
- งานสีเทอร์โมพลาสติก
- งานอื่น ๆ และงานที่เหลือทั้งหมดแล้วเสร็จ

- งานเก็บทำความสะอาด บริเวณสถานที่ก่อสร้างให้เป็นระเบียบเรียบร้อย และ

คณะกรรมการ ตรวจสอบไว้เป็นที่เรียบร้อยแล้ว

(กำหนดเวลาแล้วเสร็จ 45 วัน)

สำเนาถูกต้อง

10. คณะกรรมการจัดทำรูปแบบรายการงานก่อสร้าง

| | | | |
|------------------------|---------|--------------------------|---------------|
| นางสรารัตน์ สุขมะดัน | ตำแหน่ง | นักบริหารงานช่างระดับต้น | ประธานกรรมการ |
| นายวันเฉลิม แก้ววิสูตร | ตำแหน่ง | วิศวกรโยธาชำนาญการ | กรรมการ |
| นายจิรพล บุญลือ | ตำแหน่ง | นายช่างโยธาอาวุโส | กรรมการ |

11. การปรับราคางานก่อสร้าง (ค่า K)

สำหรับราคางานก่อสร้างตามสัญญาจะนำสูตร Escalation Factor (K) มาใช้คำนวณราคาค่างานที่เปลี่ยนแปลงไป โดยวิธีการต่อไปนี้ ตามเงื่อนไข หลักเกณฑ์ สูตรและวิธีคำนวณที่ใช้กับสัญญาแบบปรับราคาได้ตามมติคณะรัฐมนตรี เมื่อวันที่ 22 สิงหาคม 2532 เรื่อง การพิจารณาช่วยเหลือผู้ประกอบการอาชีพงานก่อสร้างตามหนังสือสำนักเลขาธิการคณะรัฐมนตรี ที่ นร 0203/ว 109 ลงวันที่ 24 สิงหาคม 2532

สูตรการปรับราคา (สูตรค่า K) จะต้องคงที่ที่ระดับกำหนดไว้ในวันแล้วเสร็จ ตามที่กำหนดไว้ในสัญญาหรือภายในระยะที่ผู้ว่าจ้างได้ขยายออกไป โดยใช้สูตรค่า K ดังนี้

$$K 2.1 = 0.30 + 0.10 * It / Io + 0.40 * Et / Eo + 0.20 * Ft / Fo$$

$$K 3.1 = 0.30 + 0.40 * At / Ao + 0.20 * Et / Eo + 0.10 * Ft / Fo$$

$$K 3.3 = 0.30 + 0.10 * Mt / Mo + 0.40 * At / Ao + 0.10 * Et / Eo + 0.10 * Ft / Fo$$

$$K 3.5 = 0.35 + 0.20 * It / Io + 0.15 * Ct / Co + 0.15 * Mt / Mo + 0.15 * St / So$$

ลงชื่อ.....ประธานกรรมการ

(นางสรารัตน์ สุขมะดัน)

นักบริหารงานช่างระดับต้น

ลงชื่อ.....กรรมการ

(นายวันเฉลิม แก้ววิสูตร)

วิศวกรโยธาชำนาญการ

ลงชื่อ.....กรรมการ

(นายจิรพล บุญลือ)

นายช่างโยธาอาวุโส

สำเนาถูกต้อง

อ.อ.พ.

(นางสาวอัมพร ประชาชน)
นักวิชาการพัสดุปฏิบัติการ

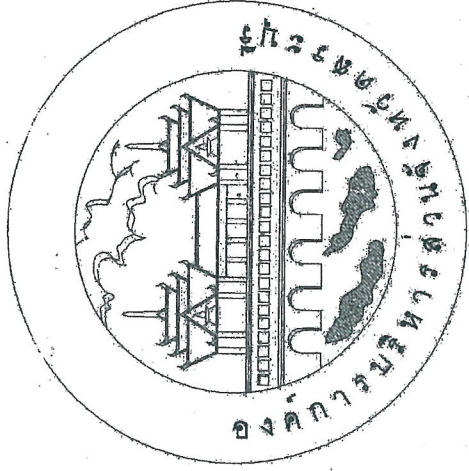

งบประมาณปี 2562

แบบแปลน อบจ.สธ.บรึเลขที่ 44/61

| | |
|---------------------------------|-------------|
| คณะกรรมการควบคุมมาตรฐานการศึกษา | |
| นาย กิ่ง อภินันท์ | 2561 |
| นาย กิ่ง อภินันท์ | 2561 |
| นาย กิ่ง อภินันท์ | 44/61 |
| นาย กิ่ง อภินันท์ | |
| นาย กิ่ง อภินันท์ | |
| นาย กิ่ง อภินันท์ | |
| นาย กิ่ง อภินันท์ | |

โครงการปรับปรุงถนนลาดยางแบบแอสฟัลท์ติกคอนกรีต (Asphaltic Concrete) สายบ้านไผ่เจริญ หมู่ที่ 1 ตำบลแสงพันธ์ อำเภอวังม่วง จังหวัดสระบุรี

แบบผู้มีประกอบที่ปรึกษา
นางสาวอัมพร ประชาชน

สำเนาถูกต้อง

๒๖

(นางสาวอัมพร ประชาชน)
นักวิชาการพัฒนาปฏิบัติการ

โครงการปรับปรุงถนนลาดยางแบบแอสฟัลติกคอนกรีต (Asphaltic Concrete)

สายบางไผ่เสรีชัย หมู่ที่ 1 ตำบลแสงส่วงพิน อำเภอวังม่วง จังหวัดสระบุรี

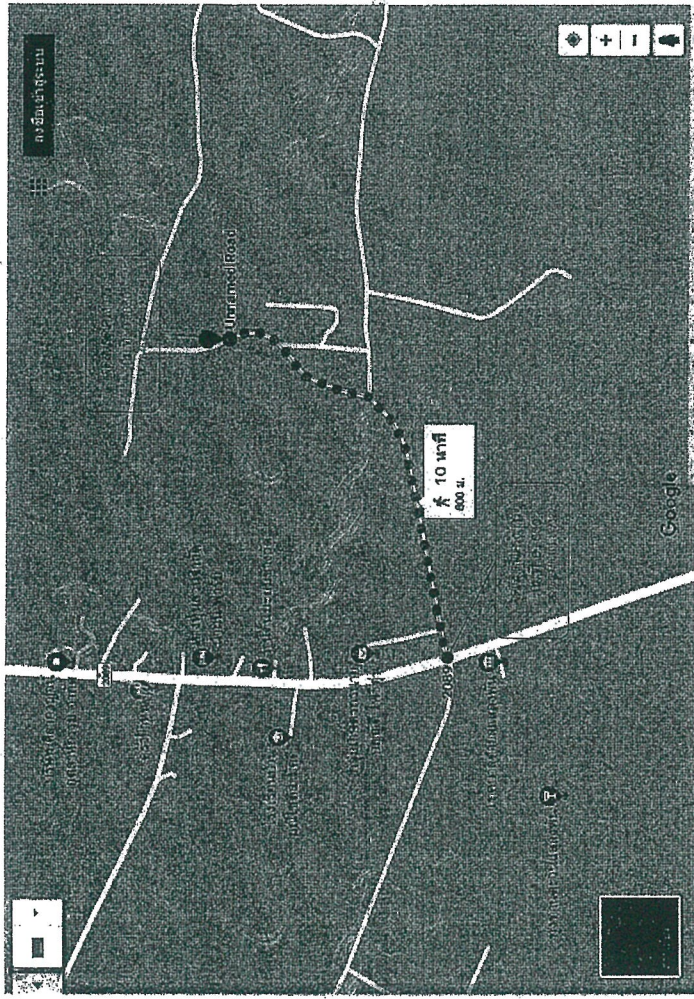

รายละเอียดการประกอบารปรับปรุงถนนลาดยางแบบแอสฟัลติกคอนกรีต
รวมระยะทาง 0.830 กิโลเมตร

- กม.ที่ 0+000 ถึง กม.ที่ 0+830 ระยะทาง 0.830 กิโลเมตร
- ผิวจราจรกว้าง 5.00 เมตร ยกว. 830 เมตร ไหลทางข้างละ 0.50 เมตร
- หรือคิดเป็นพื้นที่ลาดยางไม่น้อยกว่า 4,980 ตารางเมตร (ตามแบบ อบ.ส.บ.)

กรณีที่มีงานการดำเนินการในส่วนนี้แบบ และรายละเอียดที่กำกับเป็นแผนและกรมการตรวจทาง
ผ่านผู้ควบคุมงานเพื่อรับ และทำข้อสรุป แต่ต้องไม่ก่อให้เกิดผลเสียต่อของค่าการบริการส่วนจังหวัดสระบุรี

สารบัญ

| แผ่นที่ | รายการ | หน่วย |
|---------|---------------------------------|-------|
| 1. | แม่เหล็กแรงป ราวและยึด | |
| 2. | ราบนการประกอบแบบ | |
| 3. | ลูบิตตามขวาง Asphaltic concrete | |
| 4. | ราวและยึด | |
| 5. | ฐานเบลดตามยาว | |

แบบคู่มือปรับปรุงถนนลาดยาง

วันที่ 16 สิงหาคม 2561
 ๙๖/๖๖
 ๙๖/๖๖
 ๙๖/๖๖
 ๙๖/๖๖
 ๙๖/๖๖
 ๙๖/๖๖

| | | | | |
|--|--|--|---|--|
| <p>องค์การบริหารส่วนจังหวัดสระบุรี</p> | <p>โครงการปรับปรุงถนนลาดยางแบบแอสฟัลติกคอนกรีต (Asphaltic Concrete) สายบางไผ่เสรีชัย ตำบลแสงส่วงพิน อำเภอวังม่วง จังหวัดสระบุรี</p> | <p>ผู้จัดทำแบบ นายสมชาย ใจดี ๙๖/๖๖</p> | <p>ผู้ควบคุมงาน นายสมชาย ใจดี ๙๖/๖๖</p> | <p>หน้า ๑๖/๑๖</p> |
| | <p>ชื่อตำแหน่ง นายสมชาย ใจดี ๙๖/๖๖</p> | <p>ชื่อตำแหน่ง นายสมชาย ใจดี ๙๖/๖๖</p> | <p>หน้า ๑๖/๑๖</p> | <p>หน้า ๑๖/๑๖</p> |

นักวิชาการพัสดุปฏิบัติงาน

รายละเอียดของแบบ

1. ผู้รับจ้างจะต้องทำการตรวจสอบแบบแปลนและรายการต่างๆ ให้เป็นที่ถูกต้อง หรือที่วางแบบการปฏิบัติงานที่เหมาะสม ถูกต้องตามวิธีและตามมาตรฐานงานก่อสร้างที่ของงานก่อสร้างแต่ละรายการ โดยผู้รับจ้างจะต้องส่งแผนการปฏิบัติงานให้ผู้ว่าจ้างพิจารณาให้ความเห็นชอบก่อนดำเนินการ
2. วัสดุต่างๆ ที่นำเข้าไปในงานก่อสร้าง ก่อนนำเข้าไปใช้จะต้องได้รับความเห็นชอบจากผู้ควบคุมงานเสียก่อน วัสดุใดหากมีการกำหนดมาตรฐานไว้ในมาตรฐานผลิตภัณฑ์อุตสาหกรรม (มอก.) การทดสอบและพิจารณาอนุมัติให้นำวัสดุดังกล่าวมาใช้ในงานก่อสร้างให้ถือปฏิบัติตามข้อกำหนดของ มอก. สำหรับวัสดุนั้นๆ หากภายหลังปรากฏว่าวัสดุที่นำมาใช้ไม่ตรงตามที่กำหนดไม่ถูกต้องตามมาตรฐานที่กำหนดหรือไม่ถูกต้องตาม มอก. ผู้รับจ้างยังคงต้องรับผิดชอบความเสียหายหรือความผิดพลาดที่เกิดขึ้นทั้งสิ้น ผู้รับจ้างจะต้องทำการก่อสร้างด้วยความปลอดภัยรวมทั้งต้องไม่ให้เกิดความเสียหายต่อทรัพย์สินของทางราชการและเอกชน
3. ค่าระดับของงานก่อสร้างตามแบบที่กำหนด (BM.) เป็นค่าระดับเดิมที่ได้เฉพาะในการก่อสร้างเท่านั้น
4. วัสดุและสิ่งก่อสร้างทั้งหมดที่จะก่อสร้างจะต้องปฏิบัติตามกฎหมายกำหนด
5. ผู้ควบคุมงาน หน่วยงานควบคุมงานของจังหวัดหรือส่วนจังหวัดระบุไว้
6. มาตรฐานการก่อสร้างให้ปฏิบัติตามมาตรฐานงานก่อสร้างกรมทางหลวงชนบท (มทพ.) และ/หรือมาตรฐานงานทางหลวงท้องถิ่น (มทอ.) ฉบับปัจจุบัน
7. วัสดุที่คิดและจัดซื้อแล้วต้องวางไว้ที่ทางแยก ให้ปรับระดับของถนนให้กลมกลืนกับถนนเดิมโดยไม่ทำให้เกิดผลกระทบต่อการจราจรและไม่เป็นอันตรายต่อชีวิตทรัพย์สิน
8. สาธารณชนในเขตและอาคารอยู่ปรกต่างๆ เช่น ไฟฟ้า โทรศัพท์ ประปา ท่อระบายน้ำ เป็นต้น ที่อยู่บริเวณที่ก่อสร้างและเป็นอุปสรรคต่อการก่อสร้าง ผู้รับจ้างจะต้องดำเนินการติดต่อหน่วยงานที่เกี่ยวข้อง เพื่อขออนุญาตขยับตำแหน่งไม่ให้ทับค่ารั้วต่างๆ ให้เป็นของรัฐบาล
9. วัสดุ ให้นำใช้มีความเหมาะสมตามวัสดุที่ผลิต โดยไม่มีการตัดใช้ไม่เหมาะสม
10. ให้แต่เดิมดิน และ/หรือ ท้องถนนเดิมบริเวณปลายท่อฝังลงดิน เพื่อให้หน้าสนามกระเบื้องบานพับข้อได้
11. จำนวนท่อและตำแหน่งการวางท่อลงระบบน้ำไปแต่ละแถว อาจมีการเปลี่ยนแปลงได้ตามความเหมาะสม โดยให้อยู่ในคู่มือชนิดของคู่มือคู่มืองาน
12. เครื่องนกลจราจร, วางระบายน้ำ และวัสดุที่ อาจปรับแต่งให้เหมาะสมกับสภาพพื้นที่ได้
13. โดยให้อยู่ในคู่มือชนิดของคู่มือคู่มืองาน
14. ตำแหน่งการก่อสร้างทางเชื่อม อาจปรับแต่งให้เหมาะสมกับสภาพพื้นที่ได้
15. โดยให้อยู่ในคู่มือชนิดของคู่มือคู่มืองาน
16. การแก้ไขเปลี่ยนแปลงรายการรับลดตามข้อ 12,13 และ 14 จะต้องไปทำใบรับรายละเอียดความถี่ขึ้นของและรายการน้อยกว่าที่กำหนดในแบบก่อสร้าง

16. รายการที่ได้ไม่ได้กำหนดไว้แบบหรือกำหนดไว้ไม่ได้ชัดเจน หรือแสดงไว้ไม่ชัดเจน หรือมีอุปสรรคในการก่อสร้าง หรือมีแบบไปดำเนินการก่อสร้างให้ ให้รายงานและดำเนินการตามดุลยพินิจของคณะกรรมการมาตรฐานวิชาชีพชุด
17. ผู้รับจ้างจะต้องมีมาตรการในการป้องกันอุบัติเหตุต่างๆ อันอาจเกิดขึ้นจากการทำงานก่อสร้างไม่ว่าอันตรายใดๆ จะมีความปลอดภัยของชีวิตและทรัพย์สินที่แห่งนั้นที่เกี่ยวกับความปลอดภัยที่ผู้ปฏิบัติงานได้รับจ้างจะต้องปฏิบัติตามมาตรฐานความปลอดภัยในการก่อสร้างที่กฎหมายกำหนด
18. ผู้รับจ้างจะต้องจัดตั้งป้ายเตือน เครื่องหมายจราจรหรือสัญญาณไฟ ในระหว่างก่อสร้างให้เป็นไปตามมาตรฐาน
19. ระดับ Crown Slope ให้ก่อสร้างตามที่กำหนดในแบบโดยให้ตรงต่อทุก 200 เมตร
20. ความลาดชันต้องอยู่ในดุลยพินิจของผู้ควบคุมงาน
21. จัดทำเรื่องหมายจราจร ศึกษารมย์อันจะความปลอดภัยหรือก่อสร้าง
22. การติดตั้งจราจรให้ผู้รับจ้างเสนอ Shop Drawing ต้องควบคุมงานและคณะกรรมการจราจรรับที่พิเศษก่อน 10 วัน
23. หลังจากดำเนินการก่อสร้างเสร็จทาง Asphaltic Concrete แล้วให้ดำเนินการที่ถูกต้องทั้งทาง ให้เรียบร้อย

คณะกรรมการจัดซื้อวัสดุกรมการก่อสร้าง
 ตามคำสั่ง อจร.ส.บ. ที่ 849 / 2564
 ลงวันที่ 21 มิถุนายน 2564
 หมายเลขบัญชี 494/61

นายสุวิทย์ อิ่มอยู่
 หัวหน้าฝ่ายจัดซื้อและออกแบบ

แบบคู่ฉบับขออนุญาตจากกรมการก่อสร้าง
 ล้วน

สำเนาถูกต้อง
 01/20

| | |
|--|---|
| | องค์การบริหารส่วนจังหวัดประจวบคีรีขันธ์ |
| โครงการ | |
| รายละเอียดแบบ | |
| ชื่อแบบ | |
| (นายสุวิทย์ อิ่มอยู่) ผู้ควบคุมงาน | |
| ตรวจแบบ | |
| (นายสุวิทย์ อิ่มอยู่) หัวหน้าฝ่ายจัดซื้อและออกแบบ | |
| ตรวจแบบ | |
| (นายสุวิทย์ อิ่มอยู่) หัวหน้าฝ่ายจัดซื้อและออกแบบ | |
| ตรวจแบบ | |
| นายสุวิทย์ อิ่มอยู่ ผู้อำนวยการก่อสร้าง | |
| ชื่อรับงาน | |
| รายละเอียดแบบ | |
| หมายเลขแบบ | วันที่ |
| มาตราส่วน | แผ่นที่ |
| NO SAGE | 01 |

โครงการปรับปรุงถนนลาดยางแบบแอสฟัลติกคอนกรีต (Asphaltic Concrete)
สายบ้านใหม่เจริญ หมู่ที่ 1 ตำบลเล็งพัง อำเภอลำดวน จังหวัดสุรินทร์

ระยะทาง 0.830 กิโลเมตร

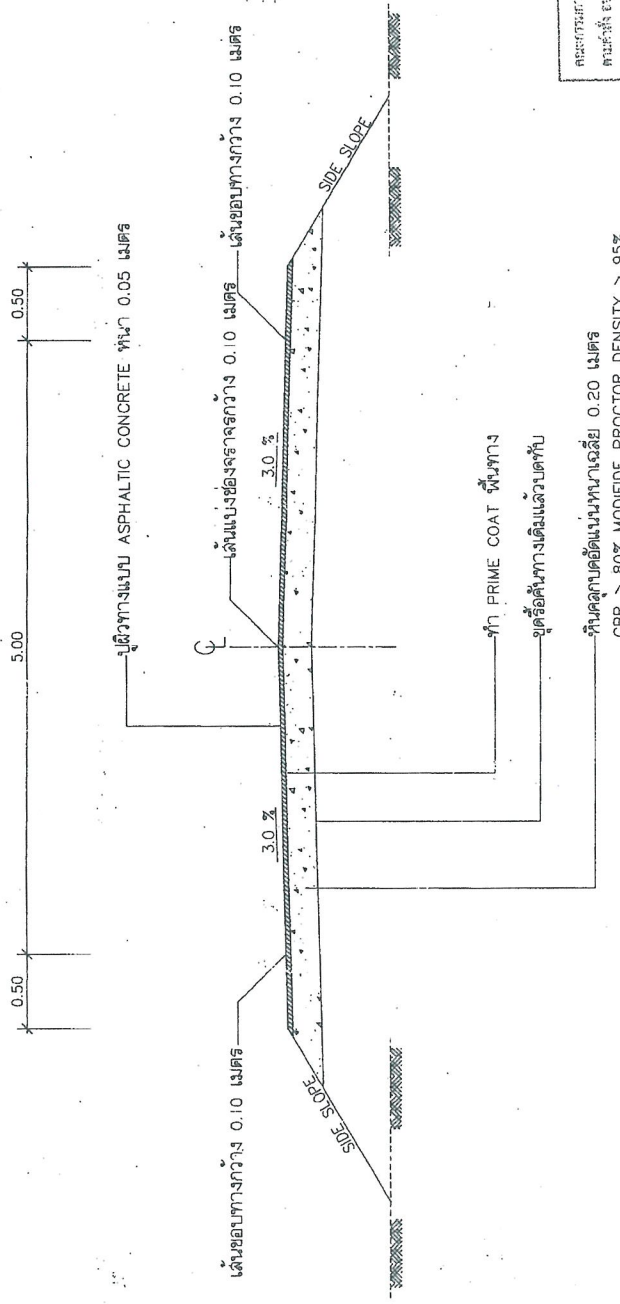

คณะกรรมการจัดตั้งศูนย์ปฏิบัติการก่อสร้าง
 คณะที่ 1 ของคณะที่ 919 / 8561
 ลงวันที่ 26 สิงหาคม 2561
 หมายเลขใบยืม: 44/81

แบบที่ขยบ/ปรกคอกทกทททททททททท
 8561

รูปตัดตามขวาง Asphaltic concrete

- จุดเริ่มต้นและจุดสิ้นสุดโครงการช่างผู้ควบคุมงานระบุบนงาน
- ระยะเริ่มต้นและจุดสิ้นสุดโครงการช่างผู้ควบคุมงาน
- ก่อนเข้าดำเนินการก่อสร้างหรือดำเนินการปรับปรุงถนนผู้รับจ้างจะต้องดำเนินการสำรวจเส้นทางจัดทำแบบ Shop drawing, รูป Profile ระดับดินเดิมและระดับก่อสร้าง, รูป Cross-Section ทุกๆ 25.00 ม. ให้ตรงตามปริมาณงานในใบเสนอราคาและแนบเอกสารประกอบการพิจารณา
- กรณีรูปแบบและสัญลักษณ์ข้างต้นขัดแย้งกันให้ยึดอยู่กับดุลยพินิจของคณะกรรมการก่อสร้างและช่างผู้ควบคุมงานตัดสิน

| | | | | | | |
|---|---|-------------------------------------|---|---|-------------------------|---------------------|
| <p>องค์การบริหารส่วนจังหวัดสุรินทร์</p> | <p>โครงการ โครงการปรับปรุงถนนลาดยางแบบแอสฟัลติกคอนกรีต (Asphaltic Concrete) สายบ้านใหม่เจริญ หมู่ที่ 1 ตำบลเล็งพัง อำเภอลำดวน จังหวัดสุรินทร์</p> | | <p>ผู้ควบคุมงาน นายสมชาย งามเมือง</p> | <p>ผู้ดำเนินการก่อสร้าง นายสมชาย งามเมือง</p> | <p>วันที่ 44/81</p> | <p>หน้า 3/5</p> |
| | <p>ผู้อำนวยการบริหาร นายสมชาย งามเมือง</p> | <p>วิศวกร นายสมชาย งามเมือง</p> | <p>หัวหน้าฝ่ายสำรวจ นายสมชาย งามเมือง</p> | <p>ผู้ดำเนินการก่อสร้าง นายสมชาย งามเมือง</p> | <p>หน้า 44/81</p> | <p>หน้า 3/5</p> |

(นางสาวอัมพร ประชาชน)
 นักวิชาการพัสดุปฏิบัติการ

| ที่ | รายการ | หน่วย | ปริมาณงาน | หมายเหตุ |
|-----|--|-------|-----------|-------------|
| 1. | งานเสียบปรับเกลี่ยแต่งแนวลาดตัดคันทางเดิม | ตร.ม. | 5,478.00 | |
| 2. | งานรื้อถนน คลส.เดิมพร้อมขนทิ้ง | ตร.ม. | - | |
| 3. | งานขึ้นรองพื้นทางลูกรัง | ตร.ม. | - | |
| 4. | ขึ้นพื้นทาง(หินคลุก)ลาดตัดเนิน | ตร.ม. | 1,046.00 | |
| 5. | งาน PRIME COAT | ตร.ม. | 4,980.00 | |
| 6. | งานผิวจราจร ASPHALTIC CONCRETE | ตร.ม. | 4,150.00 | หนา 0.05 ม. |
| 7. | งานไหล่ทาง ASPHALTIC CONCRETE | ตร.ม. | 830.00 | หนา 0.05 ม. |
| 8. | งานทางเชื่อม ASPHALTIC CONCRETE | ตร.ม. | - | |
| 9. | งานติดตั้งป้ายจราจร บ.33 | ชุด | 1 | |
| 10. | งานติดตั้งป้ายจราจร น.1 | ชุด | - | |
| 11. | งานติดตั้งป้ายจราจร ต.1-ต.27,ต.31-ต.56,9.58-ต.60,ต.75 | ชุด | - | |
| 12. | งานติดตั้งป้ายจราจร น.1(2 แฉกป้าย) | ชุด | 2 | |
| 13. | งานติดตั้งสัญญาณไฟกระพริบแบบใช้เสาเซลล์ | ชุด | - | |
| 14. | งานติดตั้งเสาเหล็ก (รวม) - เสาปะ CL ถนน(เหลือง) ตี 1 เวน 3 หรือ 3 เวน 9 - เสาป้ายขอบถนน (ขาว) - เสาหยุด | ตร.ม. | 187.00 | |
| 15. | งานวางท่อ คลส. ขนาด 1.00 X 1.00 ม. (ไม่มี Lean) | พอน | - | |
| 16. | ป้ายโครงการ (ป้ายเหล็ก) | ชุด | 1 | |

ใบรับรองการจ้างงาน
 คนที่จ้าง: 819 / 8561
 คนที่จ้าง: 96 ชื่องาน: 25561
 แผนก: 44/61
 ชื่อ: ...
 ตำแหน่ง: ...
 วันที่: ...
 อนุมัติ: ...
 อนุมัติ: ...

แบบอนุมัติประเภทการกำหนดราคาทาง
 ล้วน

| | | | |
|---|--------|--------------------------------------|--------------------------------------|
|  | | วิศวกร วิศวกร วิศวกร วิศวกร | |
| องค์การบริหารส่วนจังหวัดสุพรรณบุรี | | วิศวกร วิศวกร วิศวกร วิศวกร | |
| ส่วนออกแบบ | วิศวกร | วิศวกร วิศวกร วิศวกร วิศวกร | วิศวกร วิศวกร วิศวกร วิศวกร |
| วิศวกร | วิศวกร | วิศวกร วิศวกร วิศวกร วิศวกร | วิศวกร วิศวกร วิศวกร วิศวกร |
| องค์การบริหารส่วนจังหวัดสุพรรณบุรี | | วิศวกร วิศวกร วิศวกร วิศวกร | |

(นางสาวอัมพร ประชาน)
 นักวิชาการพัสดุปฏิบัติการ

โครงการปรับปรุงถนนลาดยางแบบแอสฟัลติกคอนกรีต (Asphaltic Concrete)

สายบ้านใหม่เจริญ หมู่ที่ 1 ตำบลแสงจันทร์ อำเภอวังม่วง จังหวัดสระบุรี

ระยะทาง 0.830 กิโลเมตร

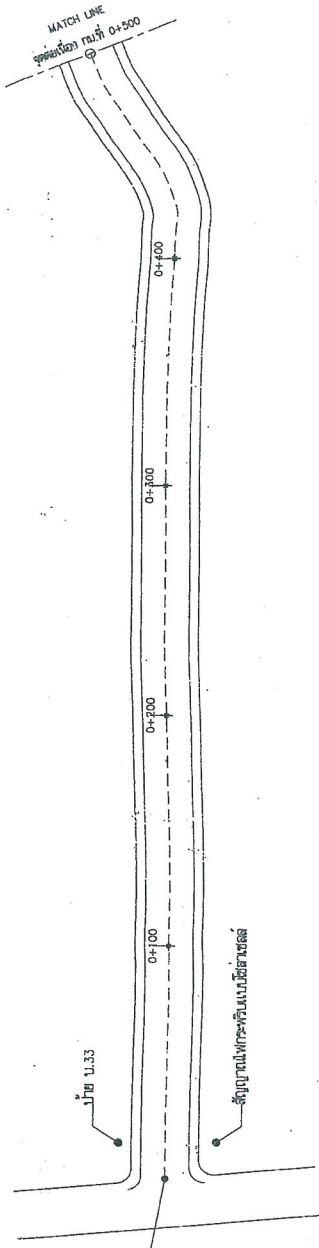
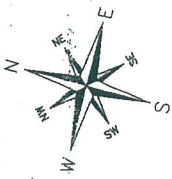

กม.ที่ 0+000
จุดเริ่มต้นโครงการ
14.760930, 101.117322

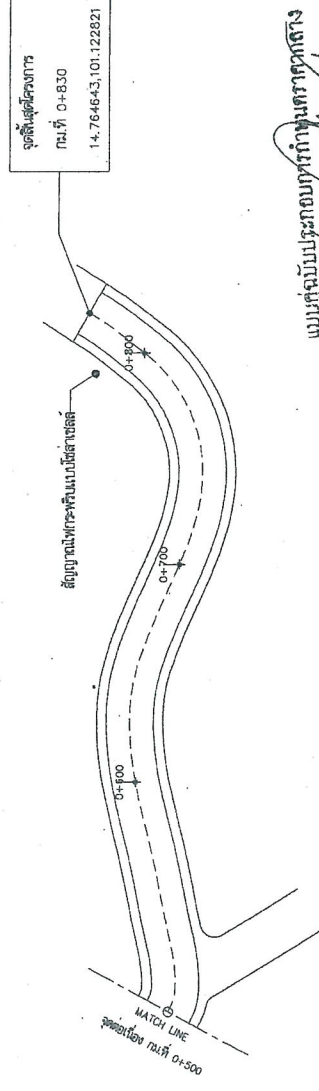

จุดสิ้นสุดโครงการ
กม.ที่ 0+830
14.764643, 101.122821

โครงการปรับปรุงถนนลาดยางแบบแอสฟัลติกคอนกรีต (Asphaltic Concrete)
สายบ้านใหม่เจริญ หมู่ที่ 1 ตำบลแสงจันทร์ อำเภอวังม่วง จังหวัดสระบุรี
วันที่ 26 สิงหาคม 2561
หน้า 5 จาก 5

แบบคู่มือประกอบร่างถนนลาดยาง
6.5/10

| | | | |
|--|------------------------------|---|-------------------------|
| <p>องค์การบริหารส่วนจังหวัดสระบุรี</p> | โครงการ | โครงการปรับปรุงถนนลาดยางแบบแอสฟัลติกคอนกรีต (Asphaltic Concrete) สายบ้านใหม่เจริญ หมู่ที่ 1 ตำบลแสงจันทร์ อำเภอวังม่วง จังหวัดสระบุรี | |
| | วิศวกร | ผู้ควบคุมงานก่อสร้าง | ผู้ควบคุมงานก่อสร้าง |
| วิศวกรออกแบบ | วิศวกร | วิศวกรควบคุมงานก่อสร้าง | วิศวกรควบคุมงานก่อสร้าง |
| เขียนแบบ | หัวหน้าฝ่ายวิศวกรรมและออกแบบ | วิศวกรควบคุมงานก่อสร้าง | วิศวกรควบคุมงานก่อสร้าง |
| | วันที่ | วันที่ | วันที่ |
| | หน้า | หน้า | หน้า |

นักวิชาการพัฒนูปโภค

ปฐมนิเทศงานก่อสร้างที่ 1

แอสฟัลต์ที่ติดคอนกรีต
 PRIME COAT ด้วยยาง RC, MC, SC, SS - K ตามตารางคุณสมบัติที่ไว้ภาค อัตรา 0.80 - 1.40 ลิตร/ม².
 TACK COAT ด้วยยาง RC, RS, -2K ตามตารางคุณสมบัติที่ไว้ภาค
 หินลูบกลมอัดแน่น 95 % MODIFIED PROCTOR DENSITY, CBR ≥ 80 %
 จูร์รับอัดแน่น 95 % STANDARD PROCTOR DENSITY, CBR ≥ 25 %

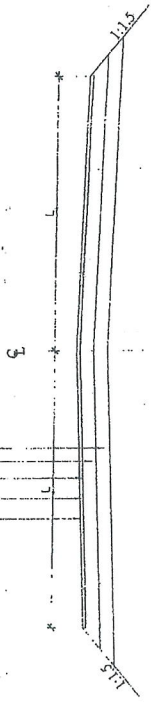

รูปตัดถนน แอสฟัลต์ติก คอนกรีต

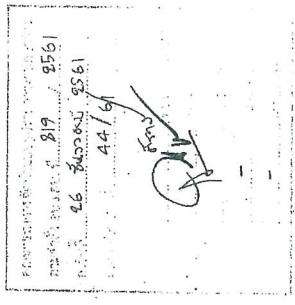

แอสฟัลต์ที่ติดคอนกรีต
 PRIME COAT ด้วยยาง RC, MC, SC, SS - K ตามตารางคุณสมบัติ
 ของแอสฟัลต์ที่ไว้ภาค อัตรา 0.80 - 1.40 ลิตร/ม².
 หินลูบกลมอัดแน่น 95 % MODIFIED PROCTOR DENSITY, CBR ≥ 80 %
 จูร์รับอัดแน่น 95 % STANDARD PROCTOR DENSITY, CBR ≥ 25 %

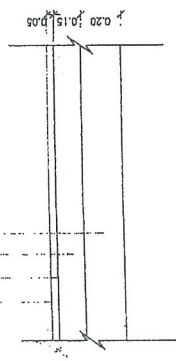

รายละเอียด ASPHALTIC CONCRETE

แอสฟัลต์ที่ติดคอนกรีต
 TACK COAT ด้วยยาง RC, RS, -2K ตามตารางคุณสมบัติ
 ของแอสฟัลต์ที่ไว้ภาคอัตรา 0.20 - 0.60 ลิตร/ม².
 ปรุรับอัดแน่นด้วย ASPHALTIC CONCRETE ให้ได้ระดับ
 ใกล้เคียงที่กำหนดให้
 TACK COAT ด้วยยาง RC, RS, -2K ตามตารางคุณสมบัติ
 ของแอสฟัลต์ที่ไว้ภาคอัตรา 0.20 - 0.60 ลิตร/ม².
 ถนนเดิมผิวจราจรลาดชัน

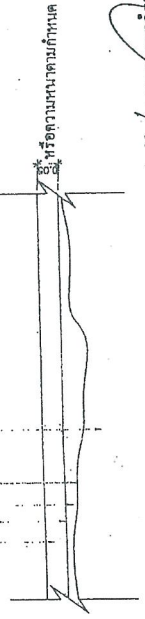

รายละเอียดงาน OVERLAY ASPHALTIC CONCRETE

แบบควบคุมปริมาณการเทพื้นคอนกรีต
 กิจารีย์

หมายเหตุ
 - ปริมาณแอสฟัลต์ที่กำหนดให้เป็นค่าโดยประมาณ
 - ปริมาณแอสฟัลต์ติกที่ใช้ขึ้นอยู่กับความแน่นของพื้นที่ทาง สภาพพื้นที่
 ที่สร้างและวิธีการในการเพื่อแก้ปัญหาการจราจรช่วงการก่อสร้าง
 - ปริมาณแอสฟัลต์ติกที่ใช้ขึ้นอยู่กับความแน่นของพื้นที่ทาง สภาพพื้นที่
 - L หมายถึง ระยะเวลาที่วางผิวจราจรที่กำหนดไว้ในงาน

สำเนาถูกต้อง

อ.ว.พ.

(นางสาวอัมพร ประสาท)

นักวิชาการพัสดุชำนาญการ



| |
|--|
| องค์การบริหารส่วนจังหวัดสระบุรี |
| แบบ |
| ถนนลาดยางแบบ ASPHALTIC CONCRETE |
| เขียนแบบ |
| (นายเสถียร ภาดพิริชา) ผู้ช่วยช่างเขียนแบบ |
| ตรวจแบบ |
| (นายชัยภัทร คงสงสงดา) นายช่างเขียนแบบรับผิดชอบงาน |
| ตรวจ |
| (นายพรชัย แก้วรุ่งนันท) วิศวกรโยธาชำนาญการ |
| ตรวจ |
| (นายชาติชาย วัฒนสุข) หน.ฝ่ายสำรวจและออกแบบ |
| ตรวจ |
| (นายอานนท์ รุ่งเรือง) ผู้อำนวยการกองช่าง |
| เห็นชอบ |
| (นายสุจินต์ บุญภาคเลิศ) หน.กองช่างเทคนิคและควบคุมการก่อสร้าง |
| ผู้อนุมัติ |
| (นางอรุณภา งามประเสริฐ) หน.กองช่างเทคนิคและควบคุมการก่อสร้าง |
| วันที่ |
| 1 |

ตัวอย่างแผนป้ายแสดงรายละเอียดงานก่อสร้าง

โครงการก่อสร้างของคณะกรรมการบริหารส่วนจังหวัดสระบุรี
โทร 036-211852

ประเภทของงานสิ่งก่อสร้าง.....
ปริมาณงานก่อสร้าง.....

ชื่อ ที่อยู่ หมายเลขโทรศัพท์ ผู้รับจ้าง.....
ระยะเวลาเริ่มต้น และระยะเวลาสิ้นสุด รวมเป็นระยะเวลาทั้งสิ้น.....
วงเงินงบประมาณที่ได้ตั้งไว้หรือที่ได้รับ.....
ราคากลางค่าก่อสร้าง.....
วงเงินค่าก่อสร้างตามที่ได้ลงนามในสัญญาจ้าง.....
ชื่อกรรมการตรวจการจ้างและผู้ควบคุมงาน พร้อมหมายเลขโทรศัพท์.....
.....
.....
ส่งมอบงานในวันที่.....
โครงการก่อสร้างด้วยเงินภาษีของประชาชน

กรมส่งเสริมการค้าระหว่างประเทศ
สาขาส่งเสริมการค้า
เลขที่ใบอนุญาต 8561
วันที่ 4-1-61

.....
.....

แบบคู่ฉบับพร้อมกันกับกำหนดราคาต่าง
.....

หมายเหตุ
วัสดุที่ใช้ทำแผนป้ายให้ใช้แผ่นไม้อัดเคลือบพลาสติกหรือไม้อัดขนาดกว้างไม่น้อยกว่า 1.20 เมตร
ยาวไม่น้อยกว่า 2.40 เมตร

.....
.....

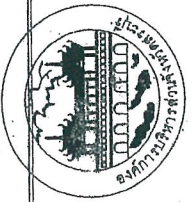

วันที่รับงาน 9/9 9561
 วันที่ส่งงาน 9/6 9561
 44/61

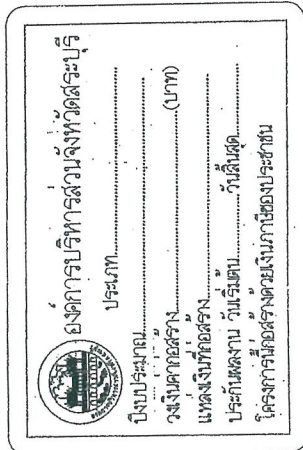
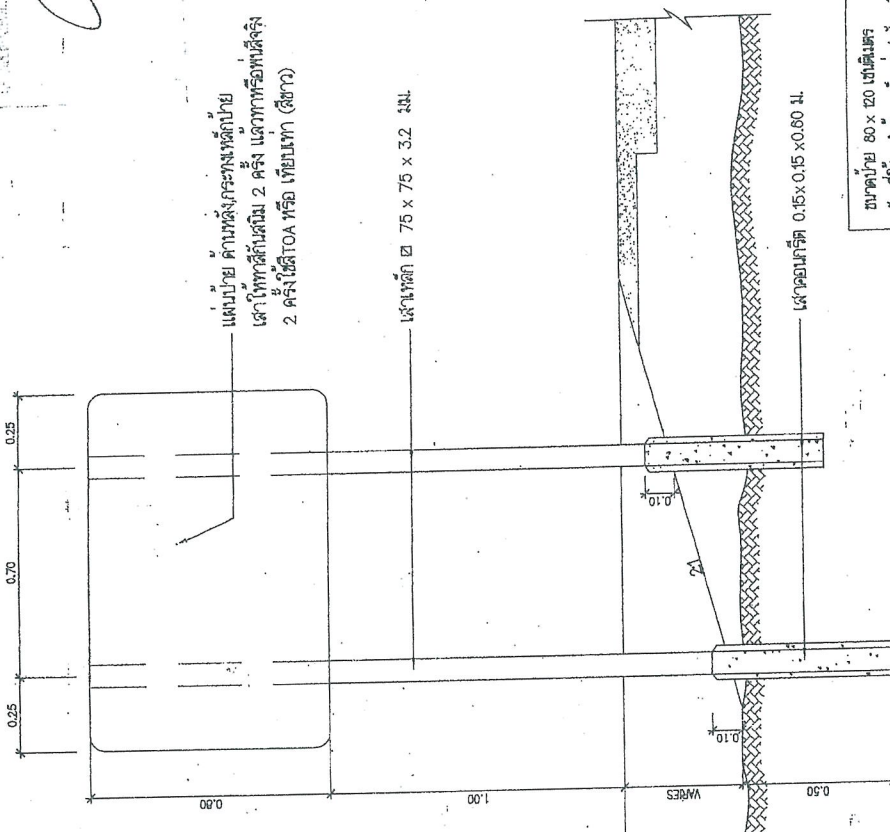

ด้านหน้า

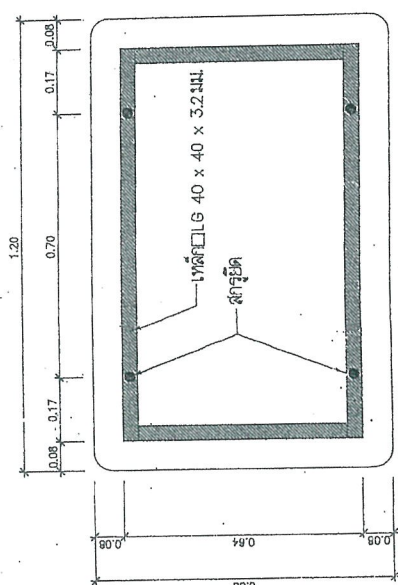

ด้านหลัง

กำหนดข้อ
 ขนาดป้าย 80 x 20 เซนติเมตร
 วัสดุที่ใช้ ทำด้วยเหล็กเส้นชุบสังกะสีหนา 12 มม. เคลือบสีกันสนิม
 การติดตั้ง ติดตั้ง จุดเริ่มต้นถนนของโครงการที่บริเวณใกล้เคียงกับ
 โครงการ
 หมายเหตุ 1. ให้นำแบบไปยื่นขอความเห็นชอบจากหน่วยงานที่เกี่ยวข้อง
 2. เสนอแบบไปขอความเห็นชอบจากหน่วยงานที่เกี่ยวข้อง
 3. ศึกษารูปแบบและรายละเอียดการก่อสร้างของโครงการ
 4. ศึกษารูปแบบและรายละเอียดการก่อสร้างของโครงการ

แบบคู่ลมกับประกอบยกทำหน้าอาคาร
 44/61

มหาวิทยาลัยศิลปากร
 วิทยาลัยการช่างศิลป์

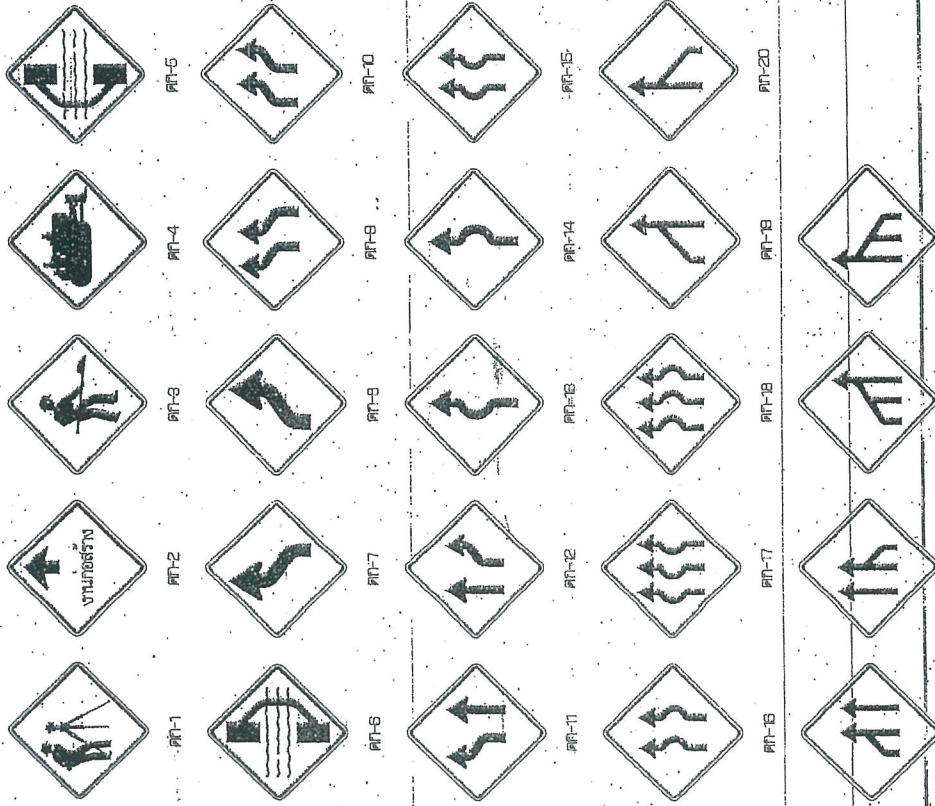

ประเภทป้ายจราจรทางบก (ตป.)

รายชื่อป้ายจราจรทางบก (ตป.)

| ลำดับที่ | ชื่อเครื่องหมาย | รหัส |
|----------|-------------------|-----------------|
| 1 | ห้ามรถบรรทุก | PP-1 |
| 2 | ห้ามรถจักรยานยนต์ | PP-2 |
| 3 | ห้ามรถจักรยาน | PP-3 |
| 4 | ห้ามรถจักรยานยนต์ | PP-4 |
| 5 | ห้ามรถจักรยานยนต์ | PP-5 |
| 6 | ห้ามรถจักรยานยนต์ | PP-6 |
| 7-24 | ห้ามรถจักรยานยนต์ | PP-7 ถึง PP-24 |
| 25-26 | ห้ามรถจักรยานยนต์ | PP-25 ถึง PP-26 |

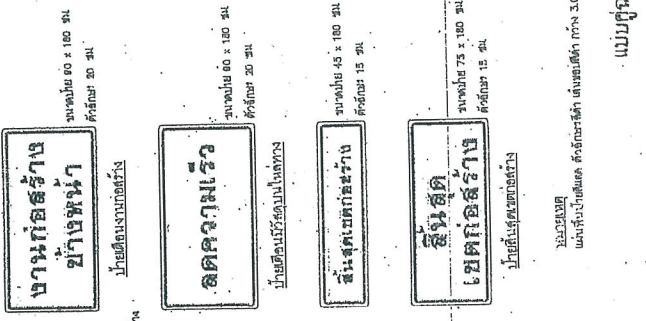

แบบคู่มือประกอบป้ายจราจรทางบก (ตป.)

- หมายเหตุ
- ขนาดของป้ายจราจรทางบก (ตป.) มีดังนี้
- ขนาดของป้ายจราจรทางบก (ตป.) มีดังนี้
- ขนาดของป้ายจราจรทางบก (ตป.) มีดังนี้
- ขนาดของป้ายจราจรทางบก (ตป.) มีดังนี้
- ขนาดของป้ายจราจรทางบก (ตป.) มีดังนี้
- ขนาดของป้ายจราจรทางบก (ตป.) มีดังนี้



นางสาวอัมพร ประภากุล
 นักวิชาการพัสดุปฏิบัติการ
 (นางสาวอัมพร ประภากุล)

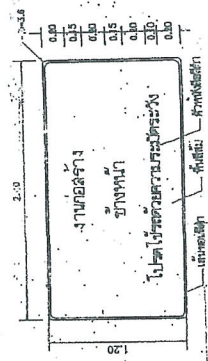
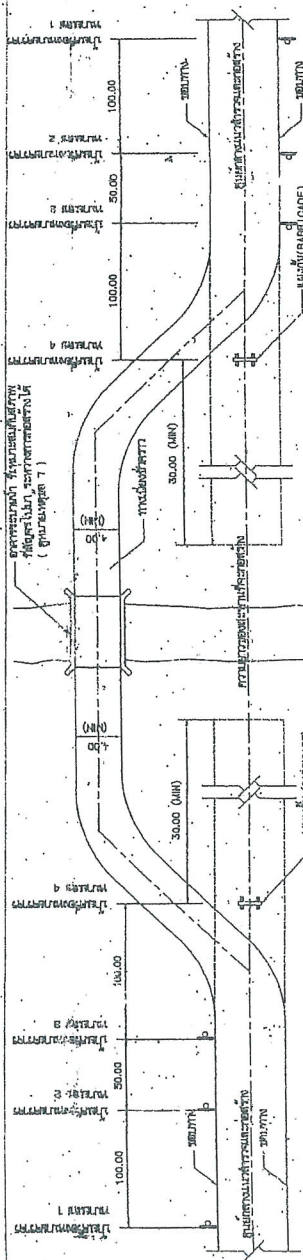

1. ใช้หากใช้ทางแยกทางเดียว...
 2. มีเครื่องหมายจราจร...
 3. ...
 4. ...
 5. ...
 6. ...
 7. ...
 8. ...

คู่มือแผนผังแสดงรายละเอียดงานก่อสร้าง

| | |
|-----------------------|-------|
| ชื่อโครงการก่อสร้าง | |
| ที่ตั้ง | |
| พื้นที่ก่อสร้าง | |
| รายละเอียดงานก่อสร้าง | |
| วันที่จัดทำ | |

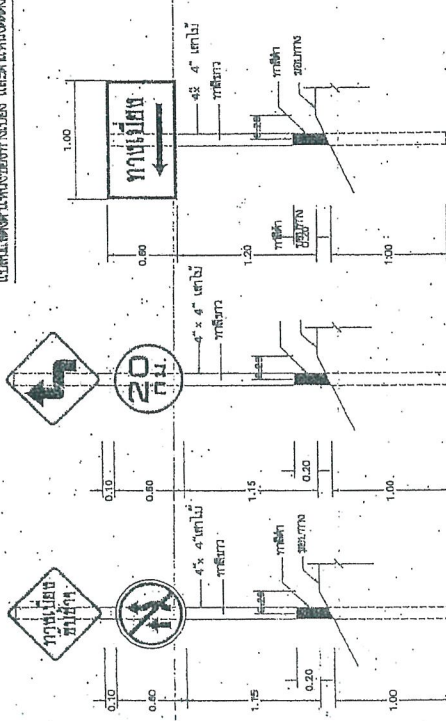

แบบร่างรายละเอียดงานก่อสร้าง

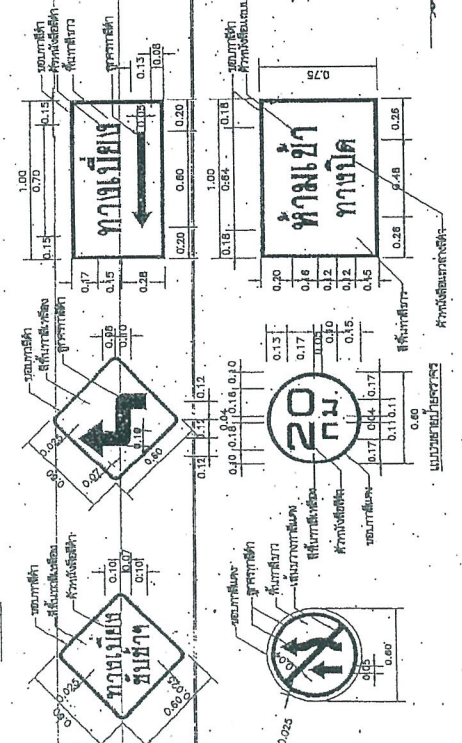

9.1 งานก่อสร้างถนน...
 9.2 งานก่อสร้างผิวจราจร...
 9.3 ใช้วัสดุ...
 10. ...

(นางสาวอัมพร ประชนวน)
 นักวิชาการพัสดุปฏิบัติการ

ประเภทป้ายเตือน (ก)

ประเภทป้ายเตือน (ข)

ประเภทป้ายเตือน (ค)

ประเภทป้ายเตือน (ง)

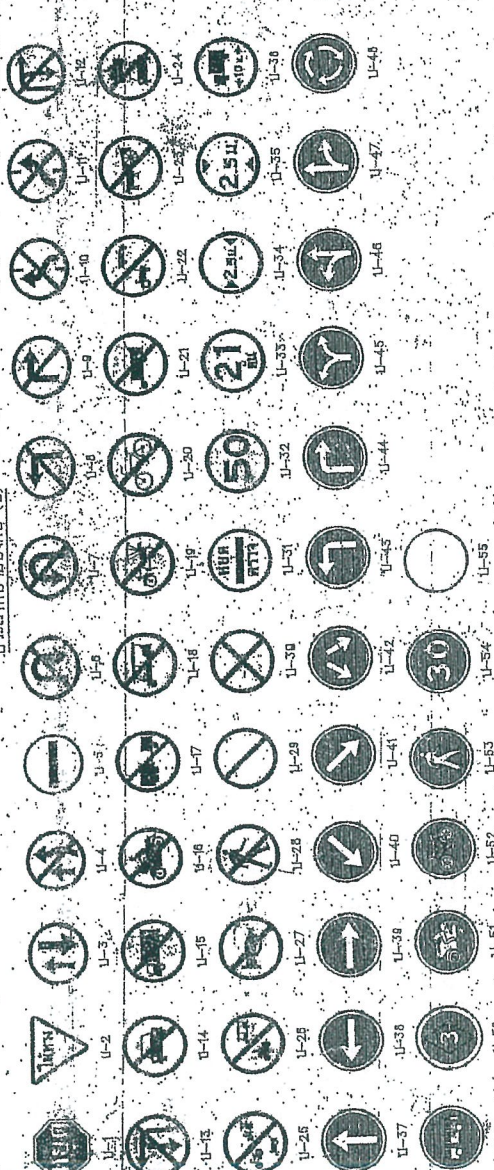

ประเภทป้ายเตือน (ด)

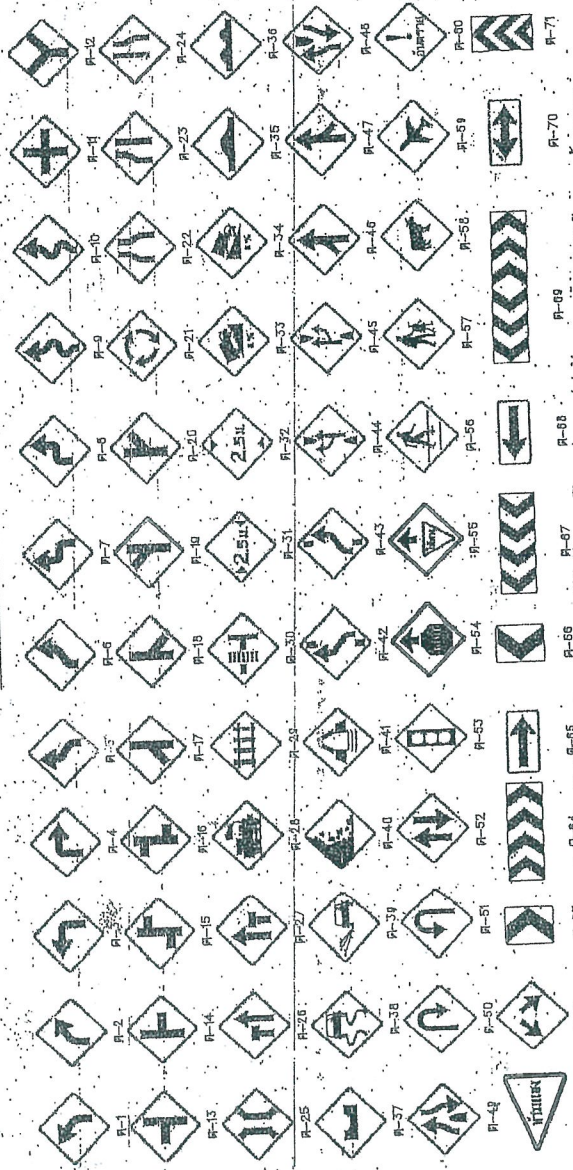

| เลขที่ | ชื่อ | ขนาด | วัสดุ |
|--------|--------------|------|------------|
| 1 | สำหรับทางตรง | 46 | อลูมิเนียม |
| 2 | สำหรับทางตรง | 60 | อลูมิเนียม |
| 3 | สำหรับทางตรง | 75 | อลูมิเนียม |
| 4 | สำหรับทางตรง | 90 | อลูมิเนียม |

| เลขที่ | ชื่อ | ขนาด | วัสดุ |
|--------|--------------|------|------------|
| 1 | สำหรับทางตรง | 46 | อลูมิเนียม |
| 2 | สำหรับทางตรง | 60 | อลูมิเนียม |
| 3 | สำหรับทางตรง | 75 | อลูมิเนียม |
| 4 | สำหรับทางตรง | 90 | อลูมิเนียม |

| เลขที่ | ชื่อ | ขนาด | วัสดุ |
|--------|--------------|------|------------|
| 1 | สำหรับทางตรง | 46 | อลูมิเนียม |
| 2 | สำหรับทางตรง | 60 | อลูมิเนียม |
| 3 | สำหรับทางตรง | 75 | อลูมิเนียม |
| 4 | สำหรับทางตรง | 90 | อลูมิเนียม |

แบบฉบับประกอบที่กรมการจราจร
 2561
 2561
 2561

แบบฉบับประกอบที่กรมการจราจร
 2561
 2561
 2561

แบบฉบับประกอบที่กรมการจราจร
 2561
 2561
 2561

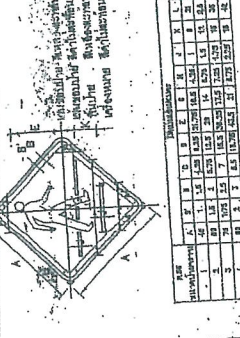

| ขนาด | ขนาดตามมาตรฐาน | | | | | | | | | | | | | | | |
|------|----------------|-----|-----|-----|-----|-----|-----|-----|-----|-----|-----|-----|-----|-----|-----|-----|
| | A | B | C | D | E | F | G | H | I | J | K | L | M | N | O | P |
| 1 | 40 | 40 | 40 | 40 | 40 | 40 | 40 | 40 | 40 | 40 | 40 | 40 | 40 | 40 | 40 | 40 |
| 2 | 80 | 80 | 80 | 80 | 80 | 80 | 80 | 80 | 80 | 80 | 80 | 80 | 80 | 80 | 80 | 80 |
| 3 | 120 | 120 | 120 | 120 | 120 | 120 | 120 | 120 | 120 | 120 | 120 | 120 | 120 | 120 | 120 | 120 |

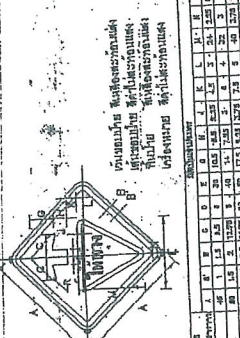

| ขนาด | ขนาดตามมาตรฐาน | | | | | | | | | | | | | | | |
|------|----------------|-----|-----|-----|-----|-----|-----|-----|-----|-----|-----|-----|-----|-----|-----|-----|
| | A | B | C | D | E | F | G | H | I | J | K | L | M | N | O | P |
| 1 | 40 | 40 | 40 | 40 | 40 | 40 | 40 | 40 | 40 | 40 | 40 | 40 | 40 | 40 | 40 | 40 |
| 2 | 80 | 80 | 80 | 80 | 80 | 80 | 80 | 80 | 80 | 80 | 80 | 80 | 80 | 80 | 80 | 80 |
| 3 | 120 | 120 | 120 | 120 | 120 | 120 | 120 | 120 | 120 | 120 | 120 | 120 | 120 | 120 | 120 | 120 |

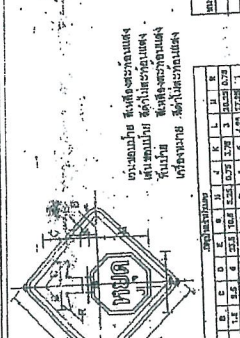

| ขนาด | ขนาดตามมาตรฐาน | | | | | | | | | | | | | | | |
|------|----------------|-----|-----|-----|-----|-----|-----|-----|-----|-----|-----|-----|-----|-----|-----|-----|
| | A | B | C | D | E | F | G | H | I | J | K | L | M | N | O | P |
| 1 | 40 | 40 | 40 | 40 | 40 | 40 | 40 | 40 | 40 | 40 | 40 | 40 | 40 | 40 | 40 | 40 |
| 2 | 80 | 80 | 80 | 80 | 80 | 80 | 80 | 80 | 80 | 80 | 80 | 80 | 80 | 80 | 80 | 80 |
| 3 | 120 | 120 | 120 | 120 | 120 | 120 | 120 | 120 | 120 | 120 | 120 | 120 | 120 | 120 | 120 | 120 |

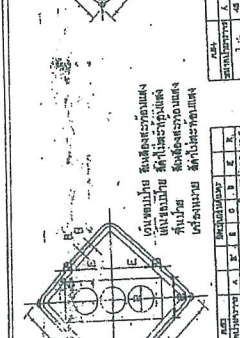

| ขนาด | ขนาดตามมาตรฐาน | | | | | | | | | | | | | | | |
|------|----------------|-----|-----|-----|-----|-----|-----|-----|-----|-----|-----|-----|-----|-----|-----|-----|
| | A | B | C | D | E | F | G | H | I | J | K | L | M | N | O | P |
| 1 | 40 | 40 | 40 | 40 | 40 | 40 | 40 | 40 | 40 | 40 | 40 | 40 | 40 | 40 | 40 | 40 |
| 2 | 80 | 80 | 80 | 80 | 80 | 80 | 80 | 80 | 80 | 80 | 80 | 80 | 80 | 80 | 80 | 80 |
| 3 | 120 | 120 | 120 | 120 | 120 | 120 | 120 | 120 | 120 | 120 | 120 | 120 | 120 | 120 | 120 | 120 |

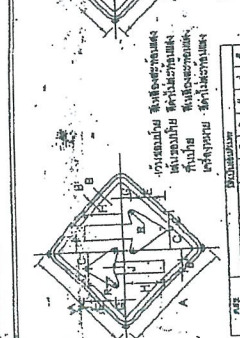

| ขนาด | ขนาดตามมาตรฐาน | | | | | | | | | | | | | | | |
|------|----------------|-----|-----|-----|-----|-----|-----|-----|-----|-----|-----|-----|-----|-----|-----|-----|
| | A | B | C | D | E | F | G | H | I | J | K | L | M | N | O | P |
| 1 | 40 | 40 | 40 | 40 | 40 | 40 | 40 | 40 | 40 | 40 | 40 | 40 | 40 | 40 | 40 | 40 |
| 2 | 80 | 80 | 80 | 80 | 80 | 80 | 80 | 80 | 80 | 80 | 80 | 80 | 80 | 80 | 80 | 80 |
| 3 | 120 | 120 | 120 | 120 | 120 | 120 | 120 | 120 | 120 | 120 | 120 | 120 | 120 | 120 | 120 | 120 |

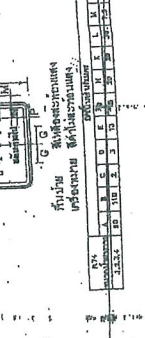
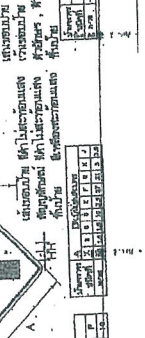
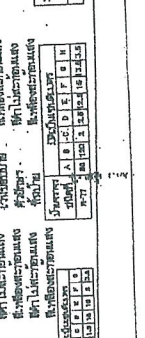
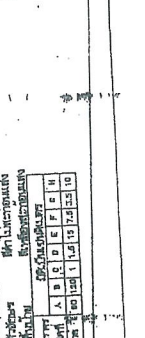
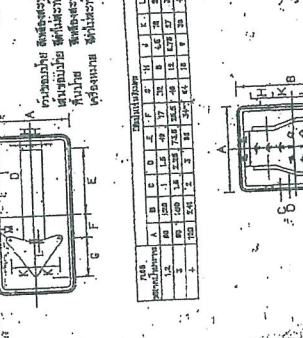
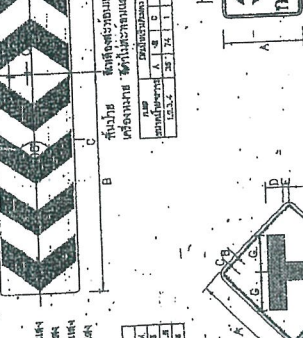
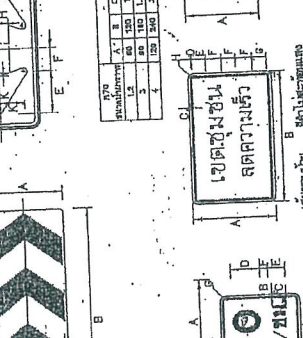
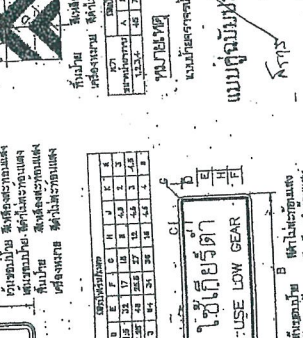
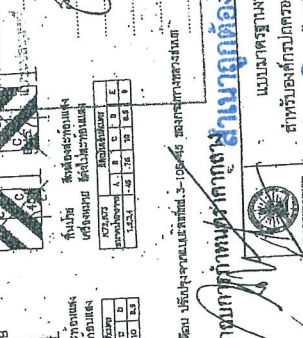
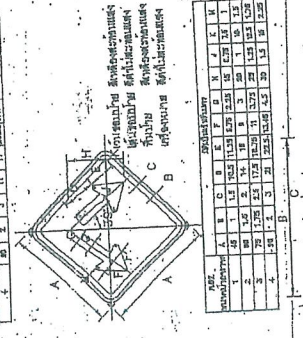
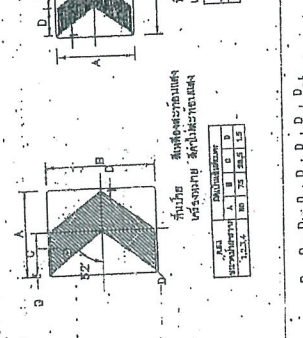
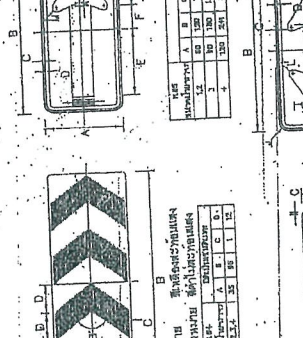
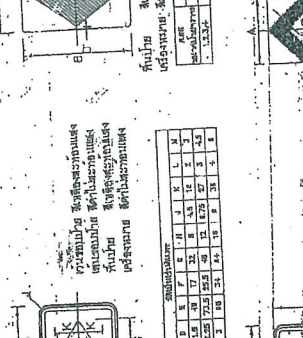
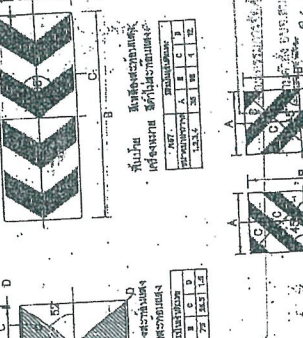
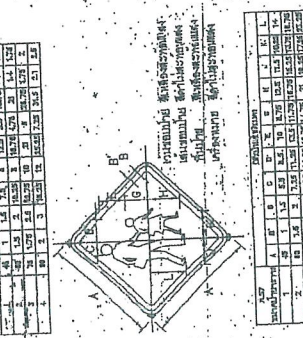
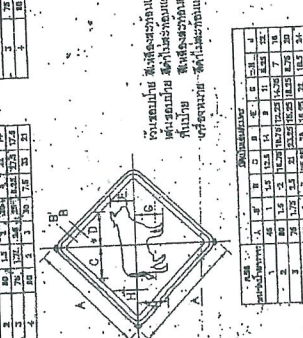
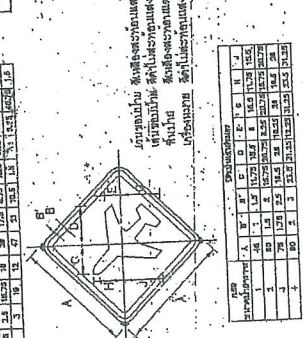
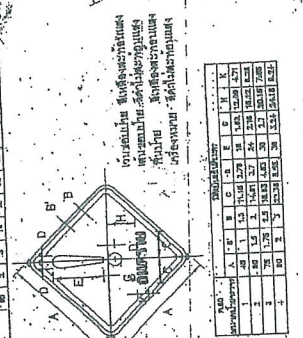
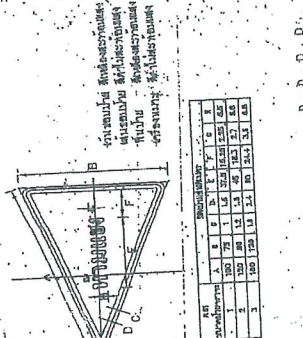

แบบฉบับมาตรฐานการจราจรทางบก
 กรมการขนส่งทางบก
 สำนักมาตรฐานการจราจรทางบก
 กรุงเทพมหานคร
 ปีที่พิมพ์ครั้งที่ ๒๕๕๖

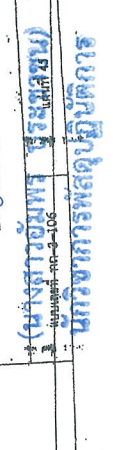

ข้อกำหนดการติดตั้งและวิธีติดตั้งจราจร (Traffic Paint) และวัสดุเทอร์โมพลาสติก (Thermoplastic) ให้คงทนการคงทน

การติดตั้งและวิธีติดตั้งจราจรและวัสดุเทอร์โมพลาสติก

- 1. วิธีการติดตั้งจราจร
 - 1.1 การเตรียมผิวพื้น : ผิวจราจรที่ทำการติดตั้งหรือเตรียมจราจรต้องสะอาดและแห้ง ต้องไม่ทันผิวทางที่สกปรก มีน้ำขัง หรือสิ่งสกปรกที่ติดกับผิวจราจร เมื่อติดตั้งเสร็จแล้ว จะต้องใช้วิธีหล่อผิวจราจรด้วยปูนซีเมนต์ หรือใช้วิธีหล่อผิวจราจรด้วยปูนซีเมนต์หรือใช้วิธีหล่อผิวจราจรด้วยปูนซีเมนต์ โดยไม่ทำให้อุณหภูมิของผิวจราจรเย็นเกินไป ส่วนที่ติดตั้งเสร็จแล้วจะต้องใช้วิธีหล่อผิวจราจรด้วยปูนซีเมนต์หรือใช้วิธีหล่อผิวจราจรด้วยปูนซีเมนต์หรือใช้วิธีหล่อผิวจราจรด้วยปูนซีเมนต์หรือใช้วิธีหล่อผิวจราจรด้วยปูนซีเมนต์
 - 1.2 การติดตั้งจราจร : ผิวจราจรที่ติดตั้งเสร็จแล้วจะต้องใช้วิธีหล่อผิวจราจรด้วยปูนซีเมนต์หรือใช้วิธีหล่อผิวจราจรด้วยปูนซีเมนต์หรือใช้วิธีหล่อผิวจราจรด้วยปูนซีเมนต์
 - 1.3 การเตรียมผิวพื้น : ผิวจราจรที่ทำการติดตั้งหรือเตรียมจราจรต้องสะอาดและแห้ง ต้องไม่ทันผิวทางที่สกปรก มีน้ำขัง หรือสิ่งสกปรกที่ติดกับผิวจราจร เมื่อติดตั้งเสร็จแล้ว จะต้องใช้วิธีหล่อผิวจราจรด้วยปูนซีเมนต์ หรือใช้วิธีหล่อผิวจราจรด้วยปูนซีเมนต์หรือใช้วิธีหล่อผิวจราจรด้วยปูนซีเมนต์

2. ข้อกำหนดการติดตั้งจราจร

- 2.1 วิธีการจราจร : วิธีการจราจรที่ติดตั้งจราจรโดยวิธีหล่อผิวจราจรหรือใช้วิธีหล่อผิวจราจรด้วยปูนซีเมนต์หรือใช้วิธีหล่อผิวจราจรด้วยปูนซีเมนต์หรือใช้วิธีหล่อผิวจราจรด้วยปูนซีเมนต์
- 2.2 วิธีการจราจร : วิธีการจราจรที่ติดตั้งจราจรโดยวิธีหล่อผิวจราจรหรือใช้วิธีหล่อผิวจราจรด้วยปูนซีเมนต์หรือใช้วิธีหล่อผิวจราจรด้วยปูนซีเมนต์หรือใช้วิธีหล่อผิวจราจรด้วยปูนซีเมนต์
- 2.3 วิธีการจราจร : วิธีการจราจรที่ติดตั้งจราจรโดยวิธีหล่อผิวจราจรหรือใช้วิธีหล่อผิวจราจรด้วยปูนซีเมนต์หรือใช้วิธีหล่อผิวจราจรด้วยปูนซีเมนต์หรือใช้วิธีหล่อผิวจราจรด้วยปูนซีเมนต์
- 2.4 วิธีการจราจร : วิธีการจราจรที่ติดตั้งจราจรโดยวิธีหล่อผิวจราจรหรือใช้วิธีหล่อผิวจราจรด้วยปูนซีเมนต์หรือใช้วิธีหล่อผิวจราจรด้วยปูนซีเมนต์หรือใช้วิธีหล่อผิวจราจรด้วยปูนซีเมนต์

| ชนิด | วิธีการจราจร | วัสดุจราจร | วัสดุจราจรในหน้าตัด |
|------|--------------|------------|---------------------|
| 1.1 | จราจร | สารสีจราจร | สารสีจราจร |
| 1.2 | จราจร | จราจร | จราจร |
| 2.1 | จราจร | จราจร | จราจร |
| 2.2 | จราจร | จราจร | จราจร |
| 3.1 | จราจร | จราจร | จราจร |
| 3.2 | จราจร | จราจร | จราจร |
| 4.1 | จราจร | จราจร | จราจร |
| 4.2 | จราจร | จราจร | จราจร |
| 5.1 | จราจร | จราจร | จราจร |
| 5.2 | จราจร | จราจร | จราจร |

แบบฟอร์มใบขอรับทราบจากทางราชการ
ฉบับที่ ๑๐-๓-๑๑๐ (4)
วันที่ ๑๐/๐๓/๒๕๖๕

กรมการขนส่งทางบก
กรมการขนส่งทางบก
กรมการขนส่งทางบก

(นางสาวอัมพร ประชาน)

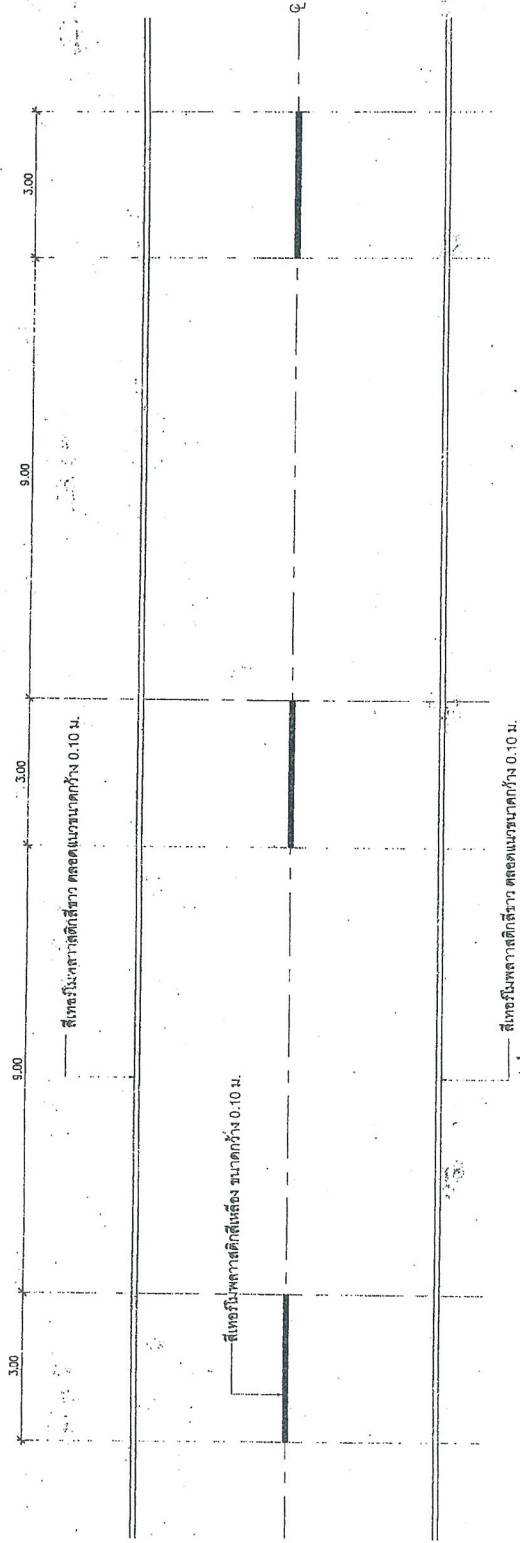
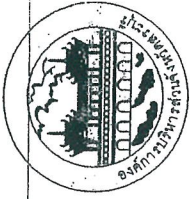

คณะกรรมการจัดตั้งมหาวิทยาลัยราชภัฏสกลนคร
 คณะบดี อ.ดร.จ. 919 / 2561
 ลงวันที่ 9.6.500ค.ม 8561
 เลขของแม่สี 44/61

รายการประกอบแบบแปลนอาคาร

- เส้นแบ่งทิศทางจราจร ใช้เส้นสีเขียวขนาดกว้าง 10 ซม. ตีเส้นที่กิ่งกลาง
 ฝั่งจราจรเป็นปะเป็นเส้นสีเขียวเหลือง แบ่งทิศทางของจราจรบนสายทาง 2 ฝั่ง
 จาจรในบริเวณที่ย่อมให้รถแซงขึ้นหน้ากันได้สองทิศทาง ขนาดความยาว
 และกว้างของช่องเส้นปะกำกับกันไว้ดังนี้
 - นอกเขตชุมชน เส้นยาว 3.00 ม. เว้นช่อง 9.00 ม.
 - ในเขตชุมชนเป็นยาว 1.00 ม. เว้นช่อง 3.00 ม.
- เส้นขอบทางให้ใช้เส้นกับสีขาว กว้าง 10 ซม. พัง 2 ฝั่ง ตลอดแนว

แบบแปลนประกอบแบบแปลนอาคารต่าง
 กิ่ง
 ๑๖๗

(นางสาวอัมพร ประชาชน)
 นักวิชาการพิเศษปฏิบัติการ

วิธีการติดตั้งโครงหลังคาถาข่ายเหล็ก

1. วัสดุที่ใช้ต้องมีคุณภาพตามมาตรฐานที่กำหนดไว้
 2. ระยะเวลาในการติดตั้งโครงหลังคาถาข่ายเหล็ก ควรดำเนินการให้เสร็จภายใน 15 วัน นับจากวันที่เริ่มติดตั้ง
 3. วัสดุที่ใช้ต้องมีคุณสมบัติความแข็งแรงตามที่กำหนดไว้ และต้องมีการตรวจสอบคุณสมบัติของวัสดุก่อนนำมาใช้
 4. วัสดุที่ใช้ต้องมีคุณสมบัติความทนทานตามที่กำหนดไว้ และต้องมีการตรวจสอบคุณสมบัติของวัสดุก่อนนำมาใช้
- 4.1 วัสดุที่ใช้ต้องมีคุณสมบัติความแข็งแรงตามที่กำหนดไว้ และต้องมีการตรวจสอบคุณสมบัติของวัสดุก่อนนำมาใช้
 - 4.2 วัสดุที่ใช้ต้องมีคุณสมบัติความทนทานตามที่กำหนดไว้ และต้องมีการตรวจสอบคุณสมบัติของวัสดุก่อนนำมาใช้
 - 4.3 วัสดุที่ใช้ต้องมีคุณสมบัติความทนทานตามที่กำหนดไว้ และต้องมีการตรวจสอบคุณสมบัติของวัสดุก่อนนำมาใช้
5. วัสดุที่ใช้ต้องมีคุณสมบัติความทนทานตามที่กำหนดไว้ และต้องมีการตรวจสอบคุณสมบัติของวัสดุก่อนนำมาใช้
 6. วัสดุที่ใช้ต้องมีคุณสมบัติความทนทานตามที่กำหนดไว้ และต้องมีการตรวจสอบคุณสมบัติของวัสดุก่อนนำมาใช้
 7. วัสดุที่ใช้ต้องมีคุณสมบัติความทนทานตามที่กำหนดไว้ และต้องมีการตรวจสอบคุณสมบัติของวัสดุก่อนนำมาใช้
 8. วัสดุที่ใช้ต้องมีคุณสมบัติความทนทานตามที่กำหนดไว้ และต้องมีการตรวจสอบคุณสมบัติของวัสดุก่อนนำมาใช้
 9. วัสดุที่ใช้ต้องมีคุณสมบัติความทนทานตามที่กำหนดไว้ และต้องมีการตรวจสอบคุณสมบัติของวัสดุก่อนนำมาใช้
 10. วัสดุที่ใช้ต้องมีคุณสมบัติความทนทานตามที่กำหนดไว้ และต้องมีการตรวจสอบคุณสมบัติของวัสดุก่อนนำมาใช้
 11. วัสดุที่ใช้ต้องมีคุณสมบัติความทนทานตามที่กำหนดไว้ และต้องมีการตรวจสอบคุณสมบัติของวัสดุก่อนนำมาใช้
 12. วัสดุที่ใช้ต้องมีคุณสมบัติความทนทานตามที่กำหนดไว้ และต้องมีการตรวจสอบคุณสมบัติของวัสดุก่อนนำมาใช้

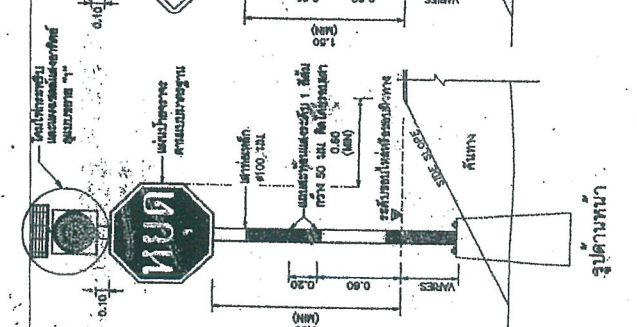
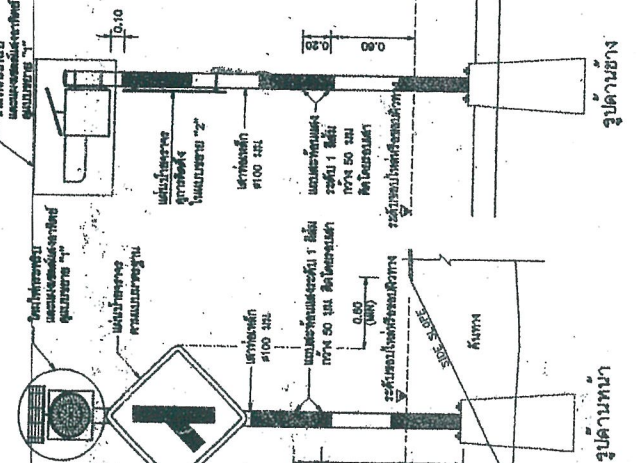
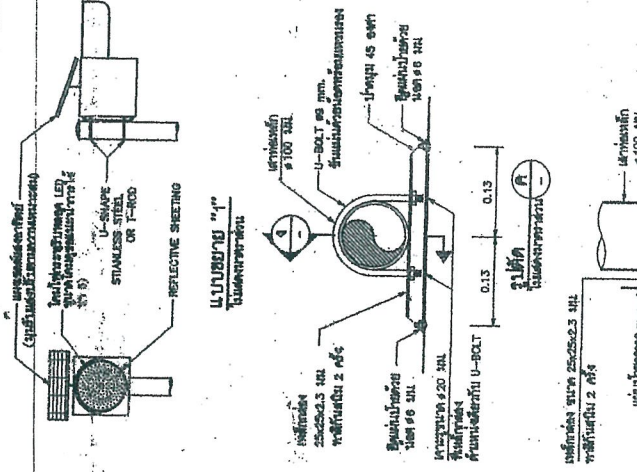

แผนการติดตั้งโครงหลังคาถาข่ายเหล็ก (ส่วนที่ 1)

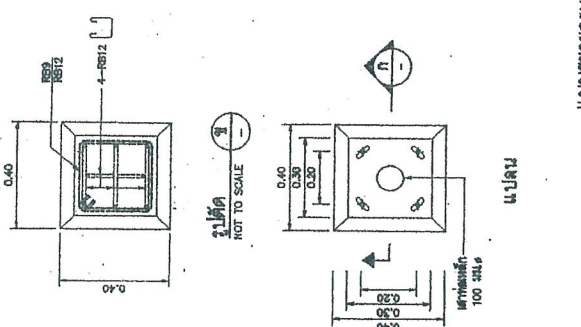
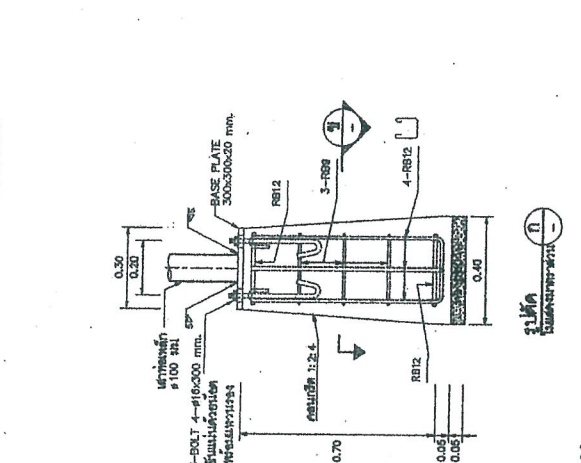
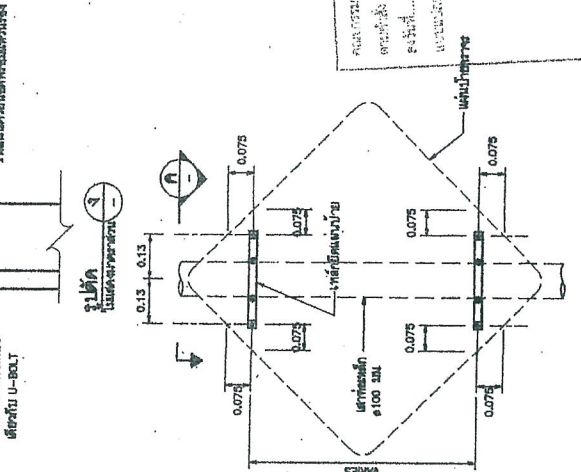
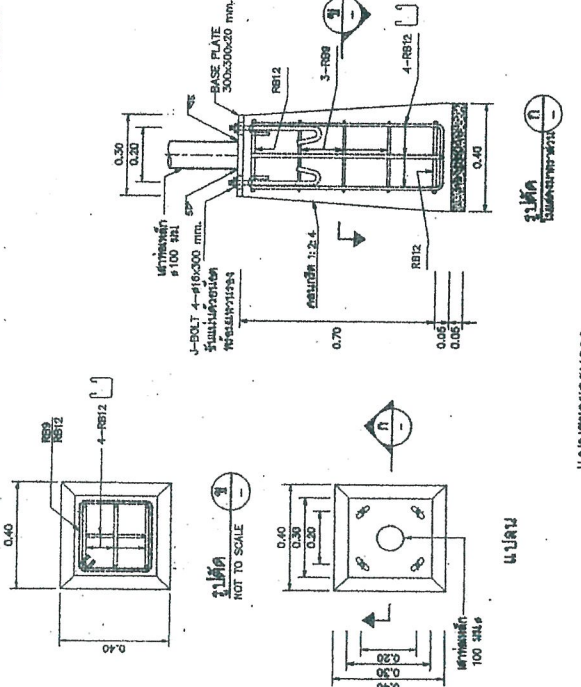

ขั้นตอนการก่อสร้าง

1. ทุบดินหน้าดินบริเวณที่จะก่อสร้างโครงหลังคาถาข่ายเหล็ก
2. ทุบดินหน้าดินบริเวณที่จะก่อสร้างโครงหลังคาถาข่ายเหล็ก
3. ทุบดินหน้าดินบริเวณที่จะก่อสร้างโครงหลังคาถาข่ายเหล็ก
4. ทุบดินหน้าดินบริเวณที่จะก่อสร้างโครงหลังคาถาข่ายเหล็ก
5. ทุบดินหน้าดินบริเวณที่จะก่อสร้างโครงหลังคาถาข่ายเหล็ก

เอกสารนี้เป็นเอกสารของบริษัทฯ
 หมายเลขเอกสาร: 819 8561
 วันที่: 26 ธันวาคม 2561
 1/1/67

| | | |
|---------------|--------------|--------------------|
| นายสมชาย ใจดี | | ตำแหน่ง: ผู้จัดการ |
| นายสมชาย ใจดี | | ตำแหน่ง: ผู้จัดการ |
| นายสมชาย ใจดี | | ตำแหน่ง: ผู้จัดการ |
| นายสมชาย ใจดี | | ตำแหน่ง: ผู้จัดการ |
| หน้าที่: 115 | หน้าที่: 115 | หน้าที่: 115 |

(นางสาว)พร บรมชาน
 วิศวกรรมการผลิตผลิตภัณฑ์

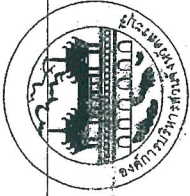

C

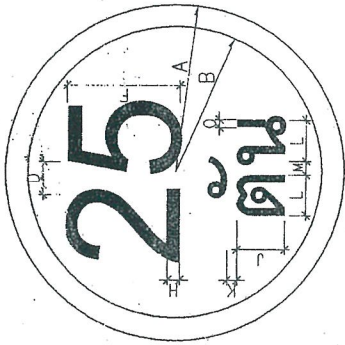

| ป้ายรอร ประเภทที่ | มิติเป็นเซนติเมตร | | | | | | | | | | | | | | |
|----------------------|-------------------|----|---|---|---|----|---|---|----|---|---|---|---|---|--|
| | A | B | C | D | E | F | G | H | J | K | L | M | N | O | |
| 1 | 30 | 26 | X | X | X | 20 | X | 3 | 10 | 2 | X | X | X | X | |

เส้นขอบป้าย สีแดง
ตัวอักษรตัวเลข สีดำ
พื้นป้าย สีขาว
จัดให้อยู่กึ่งกลาง

ป้ายบังคับ

วัสดุที่ใช้

- เสาแอส.ล.

- แผ่นป้ายเหล็กทำด้วยเหล็กอบแห้งสีเทา หนา 1.2 มม.

- พื้นป้าย, เส้นขอบป้าย, และตัวอักษรตัวเลขเป็นสติกเกอร์สะท้อนแสง

กันความร่อน รายละเอียดของสีตามแบบที่กำหนดไว้

การติดตั้ง

ติดตั้ง จุดเริ่มต้นถนนของ โครงการหรือบริเวณใกล้เคียงกับโครงการ

แบบฉบับประเภทที่ 1 กักเก็บน้ำฝน

ก.วิ.ค. 2567

คณะกรรมการผู้ชำนาญการ
 คณะผู้ทรงคุณวุฒิ
 วันที่ ๒๙ สิงหาคม ๒๕๖๗
 หมายเลข ๔๔/๖๗

สำเนาถูกต้อง

วิ.ค.ว

(นางสาวอัมพร ประชาชน)

นักวิชาการพัฒนาปฏิบัติการ