



ประกาศองค์การบริหารส่วนจังหวัดสระบุรี

เรื่อง ประกวดราคาจ้างก่อสร้างปรับปรุงปูผิวจราจรลาดยางแบบแอสฟัลท์ติกคอนกรีต (Asphaltic Concrete) ทับผิวจราจรเดิมคอนกรีตเสริมเหล็ก สายบ้านโคกเขือถึงประปา หมู่ที่ ๙ ต.ตาลเดี่ยว อ.แก่งคอย จ.สระบุรี ด้วยวิธีประกวดราคาอิเล็กทรอนิกส์ (e-bidding)

องค์การบริหารส่วนจังหวัดสระบุรี มีความประสงค์จะ ประกวดราคาจ้างก่อสร้างปรับปรุงปูผิวจราจรลาดยางแบบแอสฟัลท์ติกคอนกรีต (Asphaltic Concrete) ทับผิวจราจรเดิมคอนกรีตเสริมเหล็ก สายบ้านโคกเขือถึงประปา หมู่ที่ ๙ ต.ตาลเดี่ยว อ.แก่งคอย จ.สระบุรี ด้วยวิธีประกวดราคาอิเล็กทรอนิกส์ (e-bidding) ราคาของงานก่อสร้างในการประกวดราคาครั้งนี้เป็นเงินทั้งสิ้น ๓,๒๗๕,๒๕๒.๔๙ บาท (สามล้านสองแสนเจ็ดหมื่นห้าพันสองร้อยห้าสิบบาทสี่สิบบาทเก้าสตางค์) โดยองค์การบริหารส่วนจังหวัดสระบุรี จะจัดจ้างตามราคาไม่เกินงบประมาณที่ตั้งไว้ เป็นเงิน ๓,๑๐๗,๐๐๐.- บาท (สามล้านหนึ่งแสนเจ็ดพันบาทถ้วน)

ผู้ยื่นข้อเสนอจะต้องมีคุณสมบัติ ดังต่อไปนี้

๑. มีความสามารถตามกฎหมาย
๒. ไม่เป็นบุคคลล้มละลาย
๓. ไม่อยู่ระหว่างเลิกกิจการ
๔. ไม่เป็นบุคคลซึ่งอยู่ระหว่างถูกระงับการยื่นข้อเสนอหรือทำสัญญากับหน่วยงานของรัฐไว้ชั่วคราว เนื่องจากเป็นผู้ที่ไม่ผ่านเกณฑ์การประเมินผลการปฏิบัติงานของผู้ประกอบการตามระเบียบที่รัฐมนตรีว่าการกระทรวงการคลังกำหนดตามที่ประกาศเผยแพร่ในระบบเครือข่ายสารสนเทศของกรมบัญชีกลาง
๕. ไม่เป็นบุคคลซึ่งถูกระงับชื่อไว้ในบัญชีรายชื่อผู้ทำงานและได้แจ้งเวียนชื่อให้เป็นผู้ทำงานของหน่วยงานของรัฐในระบบเครือข่ายสารสนเทศของกรมบัญชีกลาง ซึ่งรวมถึงนิติบุคคลที่ผู้ทำงานเป็นหุ้นส่วนผู้จัดการ กรรมการผู้จัดการ ผู้บริหาร ผู้มีอำนาจในการดำเนินงานในกิจการของนิติบุคคลนั้นด้วย
๖. มีคุณสมบัติและไม่มีลักษณะต้องห้ามตามที่คณะกรรมการนโยบายการจัดซื้อจัดจ้างและการบริหารพัสดุภาครัฐกำหนดในราชกิจจานุเบกษา
๗. เป็นนิติบุคคลผู้มีอาชีพรับจ้างงานที่ประกวดราคาอิเล็กทรอนิกส์ดังกล่าว
๘. ไม่เป็นผู้มีผลประโยชน์ร่วมกันกับผู้ยื่นข้อเสนอรายอื่นที่เข้ายื่นข้อเสนอให้แก่องค์การบริหารส่วนจังหวัดสระบุรี ณ วันประกาศประกวดราคาอิเล็กทรอนิกส์ หรือไม่เป็นผู้กระทำการอันเป็นการขัดขวางการแข่งขันราคาอย่างเป็นธรรม ในการประกวดราคาอิเล็กทรอนิกส์ครั้งนี้
๙. ไม่เป็นผู้ได้รับเอกสิทธิ์หรือความคุ้มกัน ซึ่งอาจปฏิเสธไม่ยอมขึ้นศาลไทย เว้นแต่รัฐบาลของผู้ยื่นข้อเสนอได้มีคำสั่งให้สละเอกสิทธิ์และความคุ้มกันเช่นนั้น
๑๐. ผู้ยื่นข้อเสนอต้องมีผลงานก่อสร้างประเภทเดียวกันกับงานที่ประกวดราคาจ้างก่อสร้างในวงเงินไม่น้อยกว่า ๑,๒๕๒,๘๐๐.๐๐ บาท (หนึ่งล้านสองแสนสี่หมื่นแปดร้อยบาทถ้วน) และเป็นผลงานที่เป็นคู่สัญญาโดยตรงกับหน่วยงานของรัฐ หรือหน่วยงานเอกชนที่องค์การบริหารส่วนจังหวัดสระบุรีเชื่อถือ

(นางนงนุช ทองขาว)
เจ้าพนักงานพัสดุชำนาญงาน

ผู้ยื่นข้อเสนอที่เสนอราคาในรูปแบบของ "กิจการร่วมค้า" ต้องมีคุณสมบัติดังนี้

(๑) กรณีที่กิจการร่วมค้าได้จดทะเบียนเป็นนิติบุคคลใหม่ กิจการร่วมค้าจะต้องมีคุณสมบัติครบถ้วนตามเงื่อนไขที่กำหนดไว้ในเอกสารประกวดราคา และการเสนอราคาให้เสนอราคาในนาม "กิจการร่วมค้า" ส่วนคุณสมบัติด้านผลงานก่อสร้าง กิจการร่วมค้าดังกล่าวสามารถนำผลงานก่อสร้างของผู้เข้าร่วมค้ามาใช้แสดงเป็นผลงานก่อสร้างของกิจการร่วมค้าที่เข้าประกวดราคาได้

(๒) กรณีที่กิจการร่วมค้าไม่ได้จดทะเบียนเป็นนิติบุคคลใหม่ นิติบุคคลแต่ละนิติบุคคลที่เข้าร่วมค้าทุกรายจะต้องมีคุณสมบัติครบถ้วนตามเงื่อนไขที่กำหนดไว้ในเอกสารประกวดราคา เว้นแต่ในกรณีที่กิจการร่วมค้าได้มีข้อตกลงระหว่างผู้เข้าร่วมค้าเป็นลายลักษณ์อักษรกำหนดให้ผู้เข้าร่วมค้ายรายใดรายหนึ่งเป็นผู้รับผิดชอบหลักในการเข้าเสนอรากับหน่วยงานของรัฐ และแสดงหลักฐานดังกล่าวมาพร้อมการยื่นข้อเสนอประกวดราคาทางระบบจัดซื้อจัดจ้างภาครัฐด้วยอิเล็กทรอนิกส์ กิจการร่วมค่านั้นสามารถใช้ผลงานก่อสร้างของผู้เข้าร่วมค้าหลักรายเดียวเป็นผลงานก่อสร้างของกิจการร่วมค้าที่ยื่นข้อเสนอได้

ทั้งนี้ "กิจการร่วมค้าที่จดทะเบียนเป็นนิติบุคคลใหม่" หมายความว่า กิจการร่วมค้าที่จดทะเบียนเป็นนิติบุคคลต่อกรมพัฒนาธุรกิจการค้า กระทรวงพาณิชย์

๑๑. ผู้ยื่นข้อเสนอต้องลงทะเบียนในระบบจัดซื้อจัดจ้างภาครัฐด้วยอิเล็กทรอนิกส์ (Electronic Government Procurement : e - GP) ของกรมบัญชีกลาง

ผู้ยื่นข้อเสนอต้องยื่นข้อเสนอและเสนอราคาทางระบบจัดซื้อจัดจ้างภาครัฐด้วยอิเล็กทรอนิกส์ ในวันที่ ๑๖ มีนาคม ๒๕๖๓ ระหว่างเวลา ๐๘.๓๐ น. ถึง ๑๖.๓๐ น.

ผู้สนใจสามารถขอซื้อเอกสารประกวดราคาด้วยอิเล็กทรอนิกส์ ในราคาชุดละ ๔๐๐.๐๐ บาท ผ่านทางระบบจัดซื้อจัดจ้างภาครัฐด้วยอิเล็กทรอนิกส์และชำระเงินผ่านทางธนาคาร ตั้งแต่วันที่ ๒๖ กุมภาพันธ์ ๒๕๖๓ ถึงวันที่ ๑๓ มีนาคม ๒๕๖๓ โดยดาวน์โหลดเอกสารผ่านทางระบบจัดซื้อจัดจ้างภาครัฐด้วยอิเล็กทรอนิกส์ ได้ภายหลังจากชำระเงินเป็นที่เรียบร้อยแล้วจนถึงก่อนวันเสนอราคา

ผู้สนใจสามารถดูรายละเอียดได้ที่เว็บไซต์ www.saraburipao.go.th. หรือ www.gprocurement.go.th หรือสอบถามทางโทรศัพท์หมายเลข ๐-๓๖๖๗-๕๗๗๘ ในวันและเวลาราชการ

ประกาศ ณ วันที่ ๒๖ กุมภาพันธ์ ๒๕๖๓

(นายเรืองศักดิ์ วรหาญ)

ปลัดองค์การบริหารส่วนจังหวัด ปฏิบัติหน้าที่

นายกองค์การบริหารส่วนจังหวัดสระบุรี

สำเนาถูกต้อง

หมายเหตุ ผู้ประกอบการสามารถจัดเตรียมเอกสารประกอบการเสนอราคา (เอกสารส่วนที่ ๑ และเอกสารส่วนที่ ๒) ในระบบ e-GP ได้ตั้งแต่วันที่ซื้อเอกสารจนถึงวันเสนอราคา

(นางนงนุช ทองขาว)
เจ้าพนักงานพัสดุท่าอากาศยาน

เอกสารประกวดราคาจ้างก่อสร้างด้วยการประกวดราคาอิเล็กทรอนิกส์ (e-bidding)

เลขที่ ๓๕/๒๕๖๓

การจ้างก่อสร้างปรับปรุงผิวจราจรลาดยางแบบแอสฟัลท์ติกคอนกรีต (Asphaltic Concrete) ทับผิวจราจร

เดิมคอนกรีตเสริมเหล็ก สายบ้านโคกเชือกถึงประปา หมู่ที่ ๙ ต.ตาลเดี่ยว อ.แก่งคอย จ.สระบุรี

ตามประกาศ องค์การบริหารส่วนจังหวัดสระบุรี

ลงวันที่ ๒๖ กุมภาพันธ์ ๒๕๖๓

องค์การบริหารส่วนจังหวัดสระบุรี ซึ่งต่อไปนี้จะเรียกว่า "องค์การบริหารส่วนจังหวัดสระบุรี" มีความประสงค์จะ ประกวดราคาจ้างก่อสร้าง ปรับปรุงผิวจราจรลาดยางแบบแอสฟัลท์ติกคอนกรีต (Asphaltic Concrete) ทับผิวจราจรเดิมคอนกรีตเสริมเหล็ก สายบ้านโคกเชือกถึงประปา หมู่ที่ ๙ ต.ตาลเดี่ยว อ.แก่งคอย จ.สระบุรี ณ ถนนสายบ้านโคกเชือกถึงประปา หมู่ที่ ๙ ต.ตาลเดี่ยว อ.แก่งคอย จ.สระบุรี ด้วยวิธีประกวดราคาอิเล็กทรอนิกส์ (e-bidding) โดยมีข้อแนะนำและข้อกำหนดดังต่อไปนี้

๑. เอกสารแนบท้ายเอกสารประกวดราคาอิเล็กทรอนิกส์

- ๑.๑ แบบรูปและรายการละเอียด
- ๑.๒ แบบใบเสนอราคาที่กำหนดไว้ในระบบจัดซื้อจัดจ้างภาครัฐด้วยอิเล็กทรอนิกส์
- ๑.๓ สัญญาจ้างก่อสร้าง
- ๑.๔ แบบหนังสือค้ำประกัน
 - (๑) หลักประกันสัญญา
- ๑.๕ สูตรการปรับราคา
- ๑.๖ บทนิยาม
 - (๑) ผู้ที่มีผลประโยชน์ร่วมกัน
 - (๒) การขัดขวางการแข่งขันอย่างเป็นธรรม
- ๑.๗ แบบบัญชีเอกสารที่กำหนดไว้ในระบบจัดซื้อจัดจ้างภาครัฐด้วยอิเล็กทรอนิกส์
 - (๑) บัญชีเอกสารส่วนที่ ๑
 - (๒) บัญชีเอกสารส่วนที่ ๒
- ๑.๘ รายละเอียดแบบรูปรายการงานก่อสร้าง

..... ฯลฯ.....

๒. คุณสมบัติของผู้ยื่นข้อเสนอ

- ๒.๑ มีความสามารถตามกฎหมาย
- ๒.๒ ไม่เป็นบุคคลล้มละลาย
- ๒.๓ ไม่อยู่ระหว่างเลิกกิจการ
- ๒.๔ ไม่เป็นบุคคลซึ่งอยู่ระหว่างถูกระงับการยื่นข้อเสนอหรือทำสัญญากับหน่วยงานของรัฐไว้

ชั่วคราว เนื่องจากเป็นผู้ที่ไม่ผ่านเกณฑ์การประเมินผลการปฏิบัติงานของผู้ประกอบการตามระเบียบที่รัฐมนตรีว่าการ

กระทรวงการคลังกำหนดตามที่ประกาศเผยแพร่ในระบบเครือข่ายสารสนเทศของกรมบัญชีกลาง

อำนาจ กิ่งทอง
(นางนงนุช ทองขาว)
เจ้าพนักงานพัสดุชำนาญงาน

๒.๕ ไม่เป็นบุคคลซึ่งถูกระบุชื่อไว้ในบัญชีรายชื่อผู้ทำงานและได้แจ้งเวียนชื่อให้เป็นผู้ทำงาน
ของหน่วยงานของรัฐในระบบเครือข่ายสารสนเทศของกรมบัญชีกลาง ซึ่งรวมถึงนิติบุคคลที่ผู้ทำงานเป็นหุ้นส่วนผู้
จัดการ กรรมการผู้จัดการ ผู้บริหาร ผู้มีอำนาจในการดำเนินงานในกิจการของนิติบุคคลนั้นด้วย

๒.๖ มีคุณสมบัติและไม่มีลักษณะต้องห้ามตามที่คณะกรรมการนโยบายการจัดซื้อจัดจ้างและ
การบริหารพัสดุภาครัฐกำหนดในราชกิจจานุเบกษา

๒.๗ เป็นนิติบุคคลผู้มีอาชีพรับจ้างงานที่ประกวดราคาอิเล็กทรอนิกส์ดังกล่าว

๒.๘ ไม่เป็นผู้มีผลประโยชน์ร่วมกันกับผู้ยื่นข้อเสนอรายอื่นที่เข้ายื่นข้อเสนอให้แก่ องค์การ
บริหารส่วนจังหวัดสระบุรี ณ วันประกาศประกวดราคาอิเล็กทรอนิกส์ หรือไม่เป็นผู้กระทำการอันเป็นการขัดขวางการ
แข่งขันอย่างเป็นธรรม ในการประกวดราคาอิเล็กทรอนิกส์ครั้งนี้

๒.๙ ไม่เป็นผู้ได้รับเอกสิทธิ์หรือความคุ้มกัน ซึ่งอาจปฏิเสธไม่ยอมขึ้นศาลไทย เว้นแต่รัฐบาล
ของผู้ยื่นข้อเสนอได้มีคำสั่งให้สละเอกสิทธิ์และความคุ้มกันเช่นนั้น

๒.๑๐ ผู้ยื่นข้อเสนอต้องมีผลงานก่อสร้างประเภทเดียวกันกับงานที่ประกวดราคาจ้างก่อสร้าง
ในวงเงินไม่น้อยกว่า ๑,๒๔๒,๘๐๐.๐๐ บาท (หนึ่งล้านสองแสนสี่หมื่นสองพันแปดร้อยบาทถ้วน) และเป็นผลงานที่เป็น
คู่สัญญาโดยตรงกับหน่วยงานของรัฐ หรือหน่วยงานเอกชนที่องค์การบริหารส่วนจังหวัดสระบุรีเชื่อถือ

ผู้ยื่นข้อเสนอที่เสนอราคาในรูปแบบของ "กิจการร่วมค้า" ต้องมีคุณสมบัติ ดังนี้

(๑) กรณีที่กิจการร่วมค้าได้จดทะเบียนเป็นนิติบุคคลใหม่ กิจการร่วมค้าจะต้องมี
คุณสมบัติครบถ้วนตามเงื่อนไขที่กำหนดไว้ในเอกสารประกวดราคา และการเสนอราคาให้เสนอราคาในนาม "กิจการ
ร่วมค้า" ส่วนคุณสมบัติด้านผลงานก่อสร้าง กิจการร่วมค้าดังกล่าวสามารถนำผลงานก่อสร้างของผู้เข้าร่วมค้ามาใช้
แสดงเป็นผลงานก่อสร้างของกิจการร่วมค้าที่เข้าประกวดราคาได้

(๒) กรณีที่กิจการร่วมค้าไม่ได้จดทะเบียนเป็นนิติบุคคลใหม่ นิติบุคคลแต่ละนิติบุคคลที่
เข้าร่วมค้าทุกรายจะต้องมีคุณสมบัติครบถ้วนตามเงื่อนไขที่กำหนดไว้ในเอกสารประกวดราคา เว้นแต่ ในกรณีที่กิจการ
ร่วมค้าได้มีข้อตกลงระหว่างผู้เข้าร่วมค้าเป็นลายลักษณ์อักษรกำหนดให้ผู้เข้าร่วมค้ารายใดรายหนึ่งเป็นผู้รับผิดชอบ
หลักในการเข้าเสนอรากับหน่วยงานของรัฐ และแสดงหลักฐานดังกล่าวมาพร้อมการยื่นข้อเสนอประกวดราคาทาง
ระบบจัดซื้อจัดจ้างภาครัฐด้วยอิเล็กทรอนิกส์ กิจการร่วมค่านั้นสามารถใช้ผลงานก่อสร้างของผู้เข้าร่วมค้าหลักราย
เดียวเป็นผลงานก่อสร้างของกิจการร่วมค้าที่ยื่นเสนอราคาได้

ทั้งนี้ "กิจการร่วมค้าที่จดทะเบียนเป็นนิติบุคคลใหม่" หมายความว่า กิจการร่วมค้าที่จด
ทะเบียนเป็นนิติบุคคลต่อกรมพัฒนาธุรกิจการค้า กระทรวงพาณิชย์

๒.๑๑ ผู้ยื่นข้อเสนอต้องลงทะเบียนในระบบจัดซื้อจัดจ้างภาครัฐด้วยอิเล็กทรอนิกส์
(Electronic Government Procurement : e - GP) ของกรมบัญชีกลาง

๓. หลักฐานการยื่นข้อเสนอ

ผู้ยื่นข้อเสนอจะต้องเสนอเอกสารหลักฐานยื่นมาพร้อมกับการเสนอรากับทางระบบจัดซื้อจัดจ้าง
ภาครัฐด้วยอิเล็กทรอนิกส์ โดยแยกเป็น ๒ ส่วน คือ

๓.๑ ส่วนที่ ๑ อย่างน้อยต้องมีเอกสารดังต่อไปนี้

(๑) ในกรณีผู้ยื่นข้อเสนอเป็นนิติบุคคล

สำเนาถูกต้อง

นาง

(นางนาฎยา ทองขาว)
เจ้าพนักงานพัสดุชำนาญงาน

(ก) ห้างหุ้นส่วนสามัญหรือห้างหุ้นส่วนจำกัด ให้ยื่นสำเนาหนังสือรับรองการจดทะเบียนนิติบุคคล บัญชีรายชื่อหุ้นส่วนผู้จัดการ ผู้มีอำนาจควบคุม (ถ้ามี) พร้อมทั้งรับรองสำเนาถูกต้อง

(ข) บริษัทจำกัดหรือบริษัทมหาชนจำกัด ให้ยื่นสำเนาหนังสือรับรองการจดทะเบียนนิติบุคคล หนังสือบริคณห์สนธิ บัญชีรายชื่อกรรมการผู้จัดการ ผู้มีอำนาจควบคุม (ถ้ามี) และบัญชีผู้ถือหุ้นรายใหญ่ (ถ้ามี) พร้อมทั้งรับรองสำเนาถูกต้อง

(๒) ในกรณีผู้ยื่นข้อเสนอเป็นบุคคลธรรมดาหรือคณะบุคคลที่มีใช้นิติบุคคล ให้ยื่นสำเนาบัตรประจำตัวประชาชนของผู้ยื่น ข้อเสนอข้อตกลงที่แสดงถึงการเข้าเป็นหุ้นส่วน (ถ้ามี) สำเนาบัตรประจำตัวประชาชนของผู้เป็นหุ้นส่วน หรือสำเนาหนังสือเดินทางของผู้เป็นหุ้นส่วนที่ได้ถือสัญชาติไทย พร้อมทั้งรับรองสำเนาถูกต้อง

(๓) ในกรณีผู้ยื่นข้อเสนอเป็นผู้ยื่นข้อเสนอร่วมกันในฐานะเป็นผู้ร่วมค้า ให้ยื่นสำเนาสัญญาของการเข้าร่วมค้า และเอกสารตามที่ระบุไว้ใน (๑) หรือ (๒) ของผู้ร่วมค้า แล้วแต่กรณี

(๔) เอกสารเพิ่มเติมอื่นๆ

(๔.๑) สำเนาใบสำคัญแสดงการจดทะเบียนห้างหุ้นส่วนบริษัท พร้อมทั้งรับรองสำเนาถูกต้อง (ถ้ามี)

(๔.๒) สำเนาใบทะเบียนภาษีมูลค่าเพิ่ม พร้อมทั้งรับรองสำเนาถูกต้อง (ถ้ามี)

(๕) บัญชีเอกสารส่วนที่ ๑ ทั้งหมดที่ได้ยื่นพร้อมกับการเสนอราคาทางระบบจัดซื้อจัดจ้างภาครัฐด้วยอิเล็กทรอนิกส์ ตามแบบในข้อ ๑.๗ (๑) โดยไม่ต้องแนบในรูปแบบ PDF File (Portable Document Format)

ทั้งนี้ เมื่อผู้ยื่นข้อเสนอดำเนินการแนบไฟล์เอกสารตามบัญชีเอกสารส่วนที่ ๑ ครบถ้วน ถูกต้องแล้ว ระบบจัดซื้อจัดจ้างภาครัฐด้วยอิเล็กทรอนิกส์จะสร้างบัญชีเอกสารส่วนที่ ๑ ตามแบบในข้อ ๑.๗ (๑) ให้โดยผู้ยื่นข้อเสนอไม่ต้องแนบบัญชีเอกสารส่วนที่ ๑ ดังกล่าวในรูปแบบ PDF File (Portable Document Format)

๓.๒ ส่วนที่ ๒ อย่างน้อยต้องมีเอกสารดังต่อไปนี้

(๑) ในกรณีที่ผู้ยื่นข้อเสนอมอบอำนาจให้บุคคลอื่นกระทำการแทนให้แนบหนังสือมอบอำนาจซึ่งติดอากรแสตมป์ตามกฎหมาย โดยมีหลักฐานแสดงตัวตนของผู้มอบอำนาจและผู้รับมอบอำนาจ ทั้งนี้หากผู้รับมอบอำนาจเป็นบุคคลธรรมดาต้องเป็นผู้ที่บรรลุนิติภาวะตามกฎหมายแล้วเท่านั้น

(๒) สำเนาหนังสือรับรองผลงานก่อสร้างพร้อมทั้งรับรองสำเนาถูกต้อง

(๓) บัญชีเอกสารส่วนที่ ๒ ทั้งหมดที่ได้ยื่นพร้อมกับการเสนอราคาทางระบบจัดซื้อจัดจ้างภาครัฐด้วยอิเล็กทรอนิกส์ตามแบบในข้อ ๑.๗ (๒) โดยไม่ต้องแนบในรูปแบบ PDF File (Portable Document Format)

ทั้งนี้ เมื่อผู้ยื่นข้อเสนอดำเนินการแนบไฟล์เอกสารตามบัญชีเอกสารส่วนที่ ๒ ครบถ้วน ถูกต้องแล้ว ระบบจัดซื้อจัดจ้างภาครัฐด้วยอิเล็กทรอนิกส์จะสร้างบัญชีเอกสารส่วนที่ ๒ ตามแบบในข้อ ๑.๗ (๒) ให้โดยผู้ยื่นข้อเสนอไม่ต้องแนบบัญชีเอกสารส่วนที่ ๒ ดังกล่าวในรูปแบบ PDF File (Portable Document Format)

๔. การเสนอราคา

๔.๑ ผู้ยื่นข้อเสนอต้องยื่นข้อเสนอ และเสนอราคาทางระบบจัดซื้อจัดจ้างภาครัฐด้วย

(นางนงนุช ทองขาว)
เจ้าพนักงานพัสดุชำนาญงาน

อิเล็กทรอนิกส์ตามที่กำหนดไว้ในเอกสารประกวดราคาอิเล็กทรอนิกส์นี้ โดยไม่มีเงื่อนไขใดๆ ทั้งสิ้น และจะต้องกรอกข้อความให้ถูกต้องครบถ้วน พร้อมทั้งหลักฐานแสดงตัวตนและทำการยืนยันตัวตนของผู้ยื่นข้อเสนอโดยไม่ต้องแนบใบเสนอราคาในรูปแบบ PDF File (Portable Document Format)

๔.๒ ให้ผู้ยื่นข้อเสนอกรอกรายละเอียดการเสนอราคาในใบเสนอราคาตามแบบเอกสารประกวดราคาข้างก่อสร้างด้วยวิธีประกวดราคาอิเล็กทรอนิกส์ (e-bidding) ข้อ ๑.๒ ให้ครบถ้วนโดยไม่ต้องยื่นใบแจ้งปริมาณงานและราคา และใบบัญชีรายการก่อสร้างในรูปแบบ PDF File (Portable Document Format)

ในการเสนอราคาให้เสนอราคาเป็นเงินบาทและเสนอราคาได้เพียงครั้งเดียวและราคาเดียว โดยเสนอราคารวม หรือราคาต่อหน่วย หรือราคาต่อรายการ ตามเงื่อนไขที่ระบุไว้ท้ายใบเสนอราคาให้ถูกต้อง ทั้งนี้ ราคารวมที่เสนอจะต้องตรงกันทั้งตัวเลขและตัวหนังสือ ถ้าตัวเลขและตัวหนังสือไม่ตรงกัน ให้ถือตัวหนังสือเป็นสำคัญ โดยคิดราคารวมทั้งสิ้นซึ่งรวมค่าภาษีมูลค่าเพิ่ม ภาษีอากรอื่น และค่าใช้จ่ายที่ส่งไปแล้ว

ราคาที่เสนอจะต้องเสนอกำหนดยื่นราคาไม่น้อยกว่า ๒๕๐ วัน ตั้งแต่วันเสนอราคาโดยภายในกำหนดยื่นราคา ผู้ยื่นข้อเสนอต้องรับผิดชอบราคาที่ตนได้เสนอไว้และจะถอนการเสนอราคามีได้

๔.๓ ผู้ยื่นข้อเสนอจะต้องเสนอกำหนดเวลาดำเนินการก่อสร้างแล้วเสร็จไม่เกิน ๙๐ วัน นับถัดจากวันลงนามในสัญญาจ้างหรือจากวันที่ได้รับหนังสือแจ้งจาก องค์การบริหารส่วนจังหวัดสระบุรี ให้เริ่มทำงาน

๔.๔ ก่อนเสนอราคา ผู้ยื่นข้อเสนอควรตรวจสอบร่างสัญญา แบบรูป และรายการละเอียด ฯลฯ ให้ถี่ถ้วนและเข้าใจเอกสารประกวดราคาจ้างอิเล็กทรอนิกส์ทั้งหมดเสียก่อนที่จะตกลงยื่นข้อเสนอตามเงื่อนไขในเอกสารประกวดราคาจ้างอิเล็กทรอนิกส์

๔.๕ ผู้ยื่นข้อเสนอจะต้องยื่นข้อเสนอและเสนอราคาทางระบบจัดซื้อจัดจ้างภาครัฐด้วยอิเล็กทรอนิกส์ในวันที่ ๑๖ มีนาคม ๒๕๖๓ ระหว่างเวลา ๐๘.๓๐ น. ถึง ๑๖.๓๐ น. และเวลาในการเสนอราคาให้ถือตามเวลาของระบบจัดซื้อจัดจ้างภาครัฐด้วยอิเล็กทรอนิกส์เป็นเกณฑ์

เมื่อพ้นกำหนดเวลายื่นข้อเสนอและเสนอราคาแล้ว จะไม่รับเอกสารการยื่นข้อเสนอและเสนอราคาใดๆ โดยเด็ดขาด

๔.๖ ผู้ยื่นข้อเสนอต้องจัดทำเอกสารสำหรับใช้ในการเสนอราคาในรูปแบบไฟล์เอกสารประเภท PDF File (Portable Document Format) โดยผู้ยื่นข้อเสนอต้องเป็นผู้รับผิดชอบตรวจสอบความครบถ้วนถูกต้อง และชัดเจนของเอกสาร PDF File ก่อนที่จะยืนยันการเสนอราคา แล้วจึงส่งข้อมูล (Upload) เพื่อเป็นการเสนอราคาให้แก่องค์การบริหารส่วนจังหวัดสระบุรี ผ่านทางระบบจัดซื้อจัดจ้างภาครัฐด้วยอิเล็กทรอนิกส์

๔.๗ คณะกรรมการพิจารณาผลการประกวดราคาอิเล็กทรอนิกส์จะดำเนินการตรวจสอบคุณสมบัติของผู้ยื่นข้อเสนอแต่ละรายว่า เป็นผู้ยื่นข้อเสนอที่มีผลประโยชน์ร่วมกันกับผู้ยื่นเสนอรายอื่นตามข้อ ๑.๖ (๑) หรือไม่ หากปรากฏว่าผู้ยื่นข้อเสนอรายใดเป็นผู้ยื่นข้อเสนอที่มีผลประโยชน์ร่วมกันกับผู้ยื่นเสนอรายอื่น คณะกรรมการฯ จะตัดรายชื่อผู้ยื่นข้อเสนอราคาที่มีผลประโยชน์ร่วมกันนั้นออกจากการเป็นผู้ยื่นข้อเสนอ

หากปรากฏต่อคณะกรรมการพิจารณาผลการประกวดราคาอิเล็กทรอนิกส์ว่า ก่อนหรือในขณะที่มีการพิจารณาข้อเสนอ มีผู้ยื่นเสนอรายใดกระทำการอันเป็นการขัดขวางการแข่งขันอย่างเป็นธรรมตามข้อ ๑.๖ (๒) และคณะกรรมการฯ เชื่อว่ามีการกระทำอันเป็นการขัดขวางการแข่งขันอย่างเป็นธรรม คณะกรรมการฯ จะตัดรายชื่อผู้ยื่นเสนอรายนั้นออกจากการเป็นผู้ยื่นข้อเสนอ และองค์การบริหารส่วนจังหวัดสระบุรี จะพิจารณาลงโทษผู้ยื่นข้อเสนอ

(นางนงนุช ทองขาว)

ผู้อำนวยการสำนักงานพัสดุชำนาญ

เส้นดังกล่าวเป็นผู้ทำงาน เว้นแต่ องค์การบริหารส่วนจังหวัดสระบุรี จะพิจารณาเห็นว่าผู้ยื่นข้อเสนอรายนั้น มิใช่เป็นผู้ริเริ่มให้มีการกระทำดังกล่าวและได้ให้ความร่วมมือเป็นประโยชน์ต่อการพิจารณาขององค์การบริหารส่วนจังหวัดสระบุรี

๔.๘ ผู้ยื่นข้อเสนอจะต้องปฏิบัติ ดังนี้

- (๑) ปฏิบัติตามเงื่อนไขที่ระบุไว้ในเอกสารประกวดราคาอิเล็กทรอนิกส์
- (๒) ราคาที่เสนอจะต้องเป็นราคาที่รวมภาษีมูลค่าเพิ่ม และภาษีอื่นๆ (ถ้ามี) รวมค่าใช้จ่าย

จ่ายทั้งปวงไว้ด้วยแล้ว

(๓) ผู้ยื่นข้อเสนอจะต้องลงทะเบียนเพื่อเข้าสู่กระบวนการเสนอราคา ตามวัน เวลา ที่

กำหนด

(๔) ผู้ยื่นข้อเสนอจะถอนการเสนอราคาที่เสนอแล้วไม่ได้

(๕) ผู้ยื่นข้อเสนอต้องศึกษาและทำความเข้าใจในระบบและวิธีการเสนอราคาด้วยวิธี

ประกวดราคาอิเล็กทรอนิกส์ ของกรมบัญชีกลางที่แสดงไว้ในเว็บไซต์ www.gprocurement.go.th

๕. หลักเกณฑ์และสิทธิในการพิจารณา

๕.๑ การพิจารณาผลการยื่นข้อเสนอประกวดราคาอิเล็กทรอนิกส์ครั้งนี้ องค์การบริหารส่วนจังหวัดสระบุรีจะพิจารณาตัดสินโดยใช้หลักเกณฑ์ ราคา

๕.๒ การพิจารณาผู้ชนะการยื่นข้อเสนอ

กรณีใช้หลักเกณฑ์ราคาในการพิจารณาผู้ชนะการยื่นข้อเสนอ องค์การบริหารส่วนจังหวัดสระบุรี จะพิจารณาจาก ราคารวม

๕.๓ หากผู้ยื่นข้อเสนอรายใดมีคุณสมบัติไม่ถูกต้องตามข้อ ๒ หรือยื่นหลักฐานการยื่นข้อเสนอไม่ถูกต้อง หรือไม่ครบถ้วนตามข้อ ๓ หรือยื่นข้อเสนอไม่ถูกต้องตามข้อ ๔ แล้ว คณะกรรมการพิจารณาผล การประกวดราคาอิเล็กทรอนิกส์จะไม่รับพิจารณาข้อเสนอของผู้ยื่นข้อเสนอรายนั้น เว้นแต่ผู้ยื่นข้อเสนอรายใดเสนอเอกสารทางเทคนิคหรือรายละเอียดคุณลักษณะเฉพาะของพัสดุที่จะจ้างไม่ครบถ้วน หรือเสนอรายละเอียดแตกต่างไปจากเงื่อนไขที่องค์การบริหารส่วนจังหวัดสระบุรีกำหนดไว้ในประกาศและเอกสารประกวดราคาอิเล็กทรอนิกส์ ในส่วนที่มีใช้สาระสำคัญและความแตกต่างนั้น ไม่มีผลทำให้เกิดการได้เปรียบเสียเปรียบต่อผู้ยื่นข้อเสนอรายอื่น หรือเป็นการผิดพลาดเล็กน้อย คณะกรรมการฯ อาจพิจารณาผ่อนปรนการตัดสินสิทธิผู้ยื่นข้อเสนอรายนั้น

๕.๔ องค์การบริหารส่วนจังหวัดสระบุรีสงวนสิทธิไม่พิจารณาข้อเสนอของผู้ยื่นข้อเสนอโดยไม่มี การผ่อนผัน ในกรณีดังต่อไปนี้

(๑) ไม่ปรากฏชื่อผู้ยื่นข้อเสนอรายนั้นในบัญชีรายชื่อผู้รับเอกสารประกวดราคาอิเล็กทรอนิกส์ทางระบบจัดซื้อจัดจ้างด้วยอิเล็กทรอนิกส์ หรือบัญชีรายชื่อผู้ซื้อเอกสารประกวดราคาอิเล็กทรอนิกส์ทางระบบจัดซื้อจัดจ้างด้วยอิเล็กทรอนิกส์ ขององค์การบริหารส่วนจังหวัดสระบุรี

(๒) ไม่กรอกชื่อผู้ยื่นข้อเสนอในการเสนอราคาทางระบบจัดซื้อจัดจ้างด้วยอิเล็กทรอนิกส์

(๓) เสนอรายละเอียดแตกต่างไปจากเงื่อนไขที่กำหนดในเอกสารประกวดราคา

อิเล็กทรอนิกส์ที่เป็นสาระสำคัญ หรือมีผลทำให้เกิดความได้เปรียบเสียเปรียบแก่ผู้ยื่นข้อเสนอรายอื่น

สำเนาถูกต้อง

(นางนงนุช ทองขาว)

ผู้อำนวยการสำนักงานพัฒนา

๕.๕ ในการตัดสินใจการประกวดราคาอิเล็กทรอนิกส์หรือในการทำสัญญา คณะกรรมการพิจารณาผลการประกวดราคาอิเล็กทรอนิกส์หรือองค์การบริหารส่วนจังหวัดสระบุรี มีสิทธิให้ผู้ยื่นข้อเสนอชี้แจงข้อเท็จจริงเพิ่มเติมได้ องค์การบริหารส่วนจังหวัดสระบุรีมีสิทธิที่จะไม่รับข้อเสนอ ไม่รับราคา หรือไม่ทำสัญญา หากข้อเท็จจริงดังกล่าวไม่เหมาะสมหรือไม่ถูกต้อง

๕.๖ องค์การบริหารส่วนจังหวัดสระบุรีทรงไว้ซึ่งสิทธิที่จะไม่รับราคาต่ำสุด หรือราคาหนึ่งราคาใด หรือราคาที่เหมาะสมที่สุดก็ได้ และอาจพิจารณาเลือกจ้างในจำนวน หรือขนาด หรือเฉพาะรายการหนึ่งรายการใด หรืออาจจะยกเลิก การประกวดราคาอิเล็กทรอนิกส์โดยไม่พิจารณาจัดจ้างเลยก็ได้ สุดแต่จะพิจารณา ทั้งนี้เพื่อประโยชน์ของทางราชการเป็นสำคัญ และให้ถือว่าการตัดสินใจขององค์การบริหารส่วนจังหวัดสระบุรีเป็นเด็ดขาด ผู้ยื่นข้อเสนอจะเรียกร้องค่าใช้จ่าย หรือค่าเสียหายใดๆ มิได้ รวมทั้ง องค์การบริหารส่วนจังหวัดสระบุรีจะพิจารณายกเลิกการประกวดราคาอิเล็กทรอนิกส์และลงโทษผู้ยื่นข้อเสนอเป็นผู้ทำงาน ไม่ว่าจะเป็นผู้ยื่นข้อเสนอที่ได้รับการคัดเลือกหรือไม่ก็ตาม หากมีเหตุที่เชื่อถือได้ว่ายื่นข้อเสนอกระทำการโดยไม่สุจริต เช่น การเสนอเอกสารอันเป็นเท็จ หรือใช้ชื่อบุคคลธรรมดา หรือนิติบุคคลอื่นมาเสนอราคาแทน เป็นต้น

ในกรณีที่ผู้ยื่นข้อเสนอรายที่เสนอราคาต่ำสุด เสนอราคาต่ำจนคาดหมายได้ว่าไม่อาจดำเนินงานตามเอกสารประกวดราคาอิเล็กทรอนิกส์ได้ คณะกรรมการพิจารณาผลการประกวดราคาอิเล็กทรอนิกส์หรือองค์การบริหารส่วนจังหวัดสระบุรี จะให้ผู้ยื่นข้อเสนอชี้แจงและแสดงหลักฐานที่ทำให้เชื่อได้ว่าผู้ยื่นข้อเสนอสามารถดำเนินงานตามเอกสารประกวดราคาอิเล็กทรอนิกส์ให้เสร็จสมบูรณ์ หากคำชี้แจงไม่เป็นที่รับฟังได้ องค์การบริหารส่วนจังหวัดสระบุรี มีสิทธิที่จะไม่รับข้อเสนอหรือไม่รับราคาของผู้ยื่นข้อเสนอรายนั้น ทั้งนี้ผู้ยื่นเสนอดังกล่าวไม่มีสิทธิเรียกร้องค่าใช้จ่ายหรือค่าเสียหายใดๆ จากองค์การบริหารส่วนจังหวัดสระบุรี

๕.๗ ก่อนลงนามในสัญญา องค์การบริหารส่วนจังหวัดสระบุรี อาจประกาศยกเลิกการประกวดราคาอิเล็กทรอนิกส์ หากปรากฏว่ามีการกระทำที่เข้าลักษณะผู้ยื่นข้อเสนอที่ชนะการประกวดราคาหรือที่ได้รับการคัดเลือกมีผลประโยชน์ร่วมกัน หรือมีส่วนได้เสียกับผู้ยื่นข้อเสนอรายอื่น หรือขัดขวางการแข่งขันอย่างเป็นธรรม หรือสมยอมกันกับผู้ยื่นข้อเสนอรายอื่น หรือเจ้าหน้าที่ในการเสนอราคา หรือสื่อว่ากระทำการทุจริตอื่นใดในการเสนอราคา

๖. การทำสัญญาจ้างก่อสร้าง

ผู้ชนะการประกวดราคาอิเล็กทรอนิกส์จะต้องทำสัญญาจ้างตามแบบสัญญา ดังระบุในข้อ ๑.๓ หรือทำข้อตกลงเป็นหนังสือกับองค์การบริหารส่วนจังหวัดสระบุรี ภายใน ๑๕ วัน นับถัดจากวันที่ได้รับแจ้ง และจะต้องวางหลักประกันสัญญาเป็นจำนวนเงินเท่ากับร้อยละ ๕ ของราคาค่าจ้างที่ประกวดราคาอิเล็กทรอนิกส์ ให้องค์การบริหารส่วนจังหวัดสระบุรียึดถือไว้ในขณะทำสัญญาโดยใช้หลักประกันอย่างหนึ่งอย่างใด ดังต่อไปนี้

๖.๑ เงินสด

๖.๒ เช็คหรือตราพท์ธนาคารเซ็นส่งจ่าย ซึ่งเป็นเช็คหรือตราพท์ลงวันที่ที่ใช้เช็คหรือตราพท์นั้น ชำระต่อเจ้าหน้าที่ในวันทำสัญญา หรือก่อนวันนั้นไม่เกิน ๓ วันทำการ

๖.๓ หนังสือค้ำประกันของธนาคารภายในประเทศ ตามตัวอย่างที่คณะกรรมการนโยบายกำหนด ดังระบุในข้อ ๑.๔ (๒) หรือจะเป็นหนังสือค้ำประกันอิเล็กทรอนิกส์ตามวิธีการที่กรมบัญชีกลางกำหนด ผู้ยื่นข้อเสนอ

๖.๔ หนังสือค้ำประกันของบริษัทเงินทุน หรือบริษัทเงินทุนหลักทรัพย์ที่ได้รับอนุญาตให้ทำสัญญา (ทองคำ) ผู้ยื่นข้อเสนอ

เจ้าพนักงานพัสดุชำนาญงาน

ประกอบกิจการเงินทุนเพื่อการพาณิชย์และประกอบธุรกิจค้าประกันตามประกาศของธนาคารแห่งประเทศไทย ตามรายชื่อบริษัทเงินทุนที่ธนาคารแห่งประเทศไทยแจ้งเวียนให้ทราบ โดยอนุโลมให้ใช้ตามตัวอย่างหนังสือค้าประกันของธนาคารที่คณะกรรมการนโยบายกำหนด ดังระบุในข้อ ๑.๔ (๒)

๖.๕ พันธบัตรรัฐบาลไทย

หลักประกันนี้จะคืนให้ โดยไม่มีดอกเบี้ยภายใน ๑๕ วันนับถัดจากวันที่ผู้ชนะการประกวดราคาอิเล็กทรอนิกส์ (ผู้รับจ้าง) พ้นจากข้อผูกพันตามสัญญาจ้างแล้ว

๗. ค่าจ้างและการจ่ายเงิน

องค์การบริหารส่วนจังหวัดสระบุรีจะจ่ายค่าจ้างซึ่งได้รวมภาษีมูลค่าเพิ่ม ตลอดจนภาษีอื่น ๆ และค่าใช้จ่ายทั้งปวงแล้ว โดยถือราคาเหมารวมเป็นเกณฑ์ และกำหนดการจ่ายเงินเป็น จำนวน ๑ งวด ดังนี้

เป็นจำนวนเงินในอัตราร้อยละ ๑๐๐ ของค่าจ้าง เมื่อผู้รับจ้างได้ปฏิบัติงาน

- ติดตั้งป้ายประชาสัมพันธ์ แล้วเสร็จ
- ปรับเกลี่ยปรับแต่งและบดอัดคันทางเดิม แล้วเสร็จ
- งาน Tack Coat แล้วเสร็จ
- งานผิวจราจร Asphaltic Concrete แล้วเสร็จ
- เก็บทำความสะอาด บริเวณสถานที่ก่อสร้างให้เป็นระเบียบเรียบร้อย, ติดตั้งเครื่องหมายจราจร

ป้ายโครงการ ทั้งหมดให้แล้วเสร็จเรียบร้อยตามสัญญา และคณะกรรมการตรวจรับพัสดุได้ตรวจรับไว้เป็นที่เรียบร้อยแล้ว

๘. อัตราค่าปรับ

ค่าปรับตามสัญญาจ้างแนบท้ายเอกสารประกวดราคาอิเล็กทรอนิกส์นี้ หรือข้อตกลงจ้างเป็นหนังสือจะกำหนด ดังนี้

๘.๑ กรณีที่ผู้รับจ้างนำงานที่รับจ้างไปจ้างช่วงให้ผู้อื่นทำอีกทอดหนึ่งโดยไม่ได้รับอนุญาตจากองค์การบริหารส่วนจังหวัดสระบุรี จะกำหนดค่าปรับสำหรับการฝ่าฝืนดังกล่าวเป็นจำนวนร้อยละ ๑๐.๐๐ ของวงเงินของงานจ้างช่วงนั้น

๘.๒ กรณีที่ผู้รับจ้างปฏิบัติผิดสัญญาจ้างก่อสร้าง นอกเหนือจากข้อ ๘.๑ จะกำหนดค่าปรับเป็นรายวันเป็นจำนวนเงินตายตัวในอัตราร้อยละ ๐.๒๕ ของราคางานจ้าง

๙. การรับประกันความชำรุดบกพร่อง

ผู้ชนะการประกวดราคาอิเล็กทรอนิกส์ซึ่งได้ทำสัญญาจ้าง ตามแบบ ดังระบุในข้อ ๑.๓ หรือข้อตกลงจ้างเป็นหนังสือแล้วแต่กรณี จะต้องรับประกันความชำรุดบกพร่องของงานจ้างที่เกิดขึ้นภายในระยะเวลา ไม่น้อยกว่า ๒ ปี นับถัดจากวันที่องค์การบริหารส่วนจังหวัดสระบุรีได้รับมอบงาน โดยต้องรีบจัดการซ่อมแซมแก้ไขให้ใช้การได้ดีดังเดิมภายใน ๑๕ วัน นับถัดจากวันที่ได้รับแจ้งความชำรุดบกพร่อง

๑๐. ข้อสงวนสิทธิในการยื่นข้อเสนอและอื่น ๆ

๑๐.๑ เงินค่าจ้างสำหรับงานจ้างครั้งนี้ ได้มาจากงบประมาณ ๒๕๖๒ เพิ่มเติมฉบับที่ ๑ **สำเนาถูกต้อง**

การลงนามในสัญญาจะกระทำได้อต่อเมื่อ องค์การบริหารส่วนจังหวัดสระบุรีได้รับอนุมัติ

เงินค่าก่อสร้างจากงบประมาณ ๒๕๖๒ เพิ่มเติมฉบับที่ ๑

(นางนงกญา ทองขาว)
เจ้าพนักงานพัสดุชำนาญงาน

๑๐.๒ เมื่อองค์การบริหารส่วนจังหวัดสระบุรีได้คัดเลือกผู้ยื่นข้อเสนอรายใดให้เป็นผู้รับจ้าง และได้ตกลงจ้าง ตามการประกวดราคาอิเล็กทรอนิกส์แล้ว ถ้าผู้รับจ้างจะต้องส่งหรือนำสิ่งของมาเพื่องานจ้างดังกล่าว เข้ามาจากต่างประเทศ และของนั้นต้องนำเข้ามาโดยทางเรือในเส้นทางที่มีเรือไทยเดินอยู่ และสามารถให้บริการรับขน ได้ตามที่รัฐมนตรีว่าการกระทรวงคมนาคมประกาศกำหนด ผู้ยื่นข้อเสนอซึ่งเป็นผู้รับจ้างจะต้องปฏิบัติตามกฎหมายว่า ด้วยการส่งเสริมการพาณิชย์นาวี ดังนี้

(๑) แจ้งการส่งหรือนำสิ่งของดังกล่าวเข้ามาจากต่างประเทศต่อกรมเจ้าท่า ภายใน ๗ วัน นับตั้งแต่วันที่ผู้รับจ้างส่งหรือซื้อของจากต่างประเทศ เว้นแต่เป็นของที่รัฐมนตรีว่าการกระทรวงคมนาคมประกาศ ยกเว้นให้บรรทุกโดยเรืออื่นได้

(๒) จัดการให้สิ่งของดังกล่าวบรรทุกโดยเรือไทย หรือเรือที่มีสิทธิเช่นเดียวกับเรือไทย จากต่างประเทศมายังประเทศไทย เว้นแต่จะได้รับอนุญาตจากกรมเจ้าท่า ให้บรรทุกสิ่งของนั้น โดยเรืออื่นที่มีใช้เรือ ไทย ซึ่งจะต้องได้รับอนุญาตเช่นนั้นก่อนบรรทุกของลงเรืออื่น หรือเป็นของที่รัฐมนตรีว่าการกระทรวงคมนาคม ประกาศยกเว้นให้บรรทุกโดยเรืออื่น

(๓) ในกรณีที่ไม่ปฏิบัติตาม (๑) หรือ (๒) ผู้รับจ้างจะต้องรับผิดชอบตามกฎหมายว่าด้วยการส่งเสริมการพาณิชย์นาวี

๑๐.๓ ผู้ยื่นข้อเสนอซึ่งองค์การบริหารส่วนจังหวัดสระบุรีได้คัดเลือกแล้ว ไม่ไปทำสัญญาหรือ ข้อตกลงจ้างเป็นหนังสือภายในเวลาที่กำหนดดังระบุไว้ในข้อ ๗ องค์การบริหารส่วนจังหวัดสระบุรีจะริบหลักประกัน การยื่นข้อเสนอ หรือเรียกธำจจากผู้ออกหนังสือค้ำประกัน การยื่นข้อเสนอทันที และอาจพิจารณาเรียกธำจให้ชดใช้ ความเสียหายอื่น (ถ้ามี) รวมทั้งจะพิจารณาให้เป็นผู้ทำงาน ตามระเบียบกระทรวงการคลังว่าด้วยการจัดซื้อจัดจ้างและ การบริหารพัสดุภาครัฐ

๑๐.๔ องค์การบริหารส่วนจังหวัดสระบุรีสงวนสิทธิ์ที่จะแก้ไขเพิ่มเติมเงื่อนไข หรือข้อกำหนด ในแบบสัญญาหรือข้อตกลงจ้างเป็นหนังสือให้เป็นไปตามความเห็นของสำนักงานอัยการสูงสุด (ถ้ามี)

๑๐.๕ ในกรณีที่เอกสารแนบท้ายเอกสารประกวดราคาอิเล็กทรอนิกส์นี้ มีความขัดหรือแย้งกัน ผู้ยื่นข้อเสนอจะต้องปฏิบัติตามคำวินิจฉัยขององค์การบริหารส่วนจังหวัดสระบุรี คำวินิจฉัยดังกล่าวให้ถือเป็นที่สุด และ ผู้ยื่นข้อเสนอไม่มีสิทธิเรียกร้องค่าใช้จ่ายใดๆ เพิ่มเติม

๑๐.๖ องค์การบริหารส่วนจังหวัดสระบุรี อาจประกาศยกเลิกการจัดจ้างในกรณีต่อไปนี้ได้ โดยที่ผู้ยื่นข้อเสนอจะเรียกร้องค่าเสียหายใดๆ จากองค์การบริหารส่วนจังหวัดสระบุรีไม่ได้

(๑) องค์การบริหารส่วนจังหวัดสระบุรีไม่ได้รับการจัดสรรเงินที่จะใช้ในการจัดจ้างหรือ ได้รับจัดสรรแต่ไม่เพียงพอที่จะทำการจัดจ้างครั้งนี้ต่อไป

(๒) มีการกระทำที่เข้าลักษณะผู้ยื่นข้อเสนอที่ชนะการจัดจ้างหรือที่ได้รับการคัดเลือกมี ผลประโยชน์ร่วมกัน หรือมีส่วนได้เสียกับผู้ยื่นข้อเสนอรายอื่น หรือขัดขวางการแข่งขันอย่างเป็นธรรมหรือสมยอมกัน กับผู้ยื่นข้อเสนอรายอื่น หรือเจ้าหน้าที่ในการเสนอราคา หรือสื่อว่ากระทำการทุจริตอื่นใดในการเสนอราคา

(๓) การทำการจัดจ้างครั้งนี้ต่อไปอาจก่อให้เกิดความเสียหายแก่องค์การบริหาร **ส่วนจังหวัดสระบุรี** หรือกระทบต่อประโยชน์สาธารณะ

(๔) กรณีอื่นในทำนองเดียวกับ (๑) (๒) หรือ (๓) ตามที่กำหนดในกฎกระทรวงซึ่งออก

(นางนงนุช ทองขาว)
เจ้าพนักงานพัสดุชำนาญงาน

ตามความในกฎหมายว่าด้วยการจัดซื้อจัดจ้างและการบริหารพัสดุภาครัฐ

๑๑. การปรับราคาค่างานก่อสร้าง

การปรับราคาค่างานก่อสร้างตามสูตรการปรับราคาดังระบุในข้อ ๑.๕ จะนำมาใช้ในกรณีที่ ค่างานก่อสร้างลดลงหรือเพิ่มขึ้น โดยวิธีการต่อไปนี้

ตามเงื่อนไข หลักเกณฑ์ สูตรและวิธีคำนวณที่ใช้กับสัญญาแบบปรับราคาได้ตามมติคณะรัฐมนตรี เมื่อวันที่ ๒๒ สิงหาคม ๒๕๓๒ เรื่อง การพิจารณาช่วยเหลือผู้ประกอบการอาชีพงานก่อสร้าง ตามหนังสือสำนักเลขาธิการ คณะรัฐมนตรี ที่ นร ๐๒๐๓/ว ๑๐๙ ลงวันที่ ๒๔ สิงหาคม ๒๕๓๒

สูตรการปรับราคา (สูตรค่า K) จะต้องคงที่ที่ระดับที่กำหนดไว้ในวันแล้วเสร็จตามที่กำหนดไว้ในสัญญา หรือภายในระยะเวลาที่องค์การบริหารส่วนจังหวัดสระบุรีได้ขยายออกไป โดยจะใช้สูตรของทางราชการที่ได้ระบุในข้อ ๑.๕ ดังนี้

$$K ๒.๑ = ๐.๓๐ + ๐.๑๐ * It / Io + ๐.๔๐ * Et / Eo + ๐.๒๐ * Ft / Fo$$

$$K ๓.๑ = ๐.๓๐ + ๐.๔๐ * At / Ao + ๐.๒๐ * Et / Eo + ๐.๑๐ * Ft / Fo$$

$$K ๓.๓ = ๐.๓๐ + ๐.๑๐ * Mt / Mo + ๐.๔๐ * At / Ao + ๐.๑๐ * Et / Eo + ๐.๑๐ * Ft / Fo$$

$$K ๓.๕ = ๐.๓๕ + ๐.๒๐ * It / Io + ๐.๑๕ * Ct / Co + ๐.๑๕ * Mt / Mo + ๐.๑๕ * St / So$$

๑๒. มาตรฐานฝีมือช่าง

เมื่อองค์การบริหารส่วนจังหวัดสระบุรีได้คัดเลือกผู้ยื่นข้อเสนอรายใดให้เป็นผู้รับจ้างและได้ตกลงจ้างก่อสร้างตามประกาศนี้แล้ว ผู้ยื่นข้อเสนอจะต้องตกลงว่าในการปฏิบัติงานก่อสร้างดังกล่าว ผู้เสนอราคาจะต้องมี และใช้ผู้มีวุฒิบัตรระดับ ปวช. ปวส. และปวท. หรือเทียบเท่าจากสถาบันการศึกษาที่ ก.พ. รับรองให้เข้ารับราชการได้ในอัตราไม่ต่ำกว่าร้อยละ ๑๐ ของแต่ละ สาขาช่างแต่ละจะต้องมีจำนวนช่างอย่างน้อย ๑ คน ในแต่ละสาขาช่าง ดังต่อไปนี้

๑๒.๑ ช่างก่อสร้าง หรือช่างโยธา

๑๓. การปฏิบัติตามกฎหมายและระเบียบ

ในระหว่างระยะเวลาการก่อสร้าง ผู้ยื่นข้อเสนอที่ได้รับการคัดเลือกให้เป็นผู้รับจ้างต้องปฏิบัติตามหลักเกณฑ์ที่กฎหมายและระเบียบได้กำหนดไว้โดยเคร่งครัด

๑๔. การประเมินผลการปฏิบัติงานของผู้ประกอบการ

องค์การบริหารส่วนจังหวัดสระบุรี สามารถนำผลการปฏิบัติงานแล้วเสร็จตามสัญญาของผู้ยื่นข้อเสนอที่ได้รับการคัดเลือกให้เป็นผู้รับจ้างเพื่อนำมาประเมินผลการปฏิบัติงานของผู้ประกอบการ

ทั้งนี้ หากผู้ยื่นข้อเสนอที่ได้รับการคัดเลือกไม่ผ่านเกณฑ์ที่กำหนดจะถูกระงับการยื่นข้อเสนอหรือทำสัญญากับองค์การบริหารส่วนจังหวัดสระบุรี ไว้ชั่วคราว

องค์การบริหารส่วนจังหวัดสระบุรี

๒๖ กุมภาพันธ์ ๒๕๖๓

สำเนาถูกต้อง



(นางนงญา ทดงขาว)
เจ้าพนักงานพัสดุชำนาญงาน



บันทึกข้อความ

ส่วนราชการ กองช่าง ฝ่ายสำรวจและออกแบบ โทร. 0-3621-2543

ที่ สบ 51005/วสจ

วันที่ ๕๗ มกราคม 2563

เรื่อง รายงานขอความเห็นชอบการจัดทำแบบรูปรายการงานก่อสร้าง

เรียน นายกองค้การบริหารส่วนจังหวัดสระบุรี

ตามคำสั่งองค์การบริหารส่วนจังหวัดสระบุรี ที่ 1198/2562 ลงวันที่ 15 ตุลาคม 2562 เรื่อง แต่งตั้งคณะกรรมการจัดทำแบบรูปรายการงานก่อสร้าง โครงการปรับปรุงถนนลาดยางแบบแอสฟัลท์ติกคอนกรีต (Asphaltic Concrete) ทับผิวจราจรเดิมคอนกรีตเสริมเหล็ก สายบ้านโคกเข็กถึงประปา หมู่ที่ 9 ต.ตาลเดี่ยว อ.แก่งคอย จ.สระบุรี ตามข้อบัญญัติ องค์การบริหารส่วนจังหวัดสระบุรี งบประมาณรายจ่ายเพิ่มเติม ฉบับที่ 1 ประจำปีงบประมาณ พ.ศ.2562 ข้อ 05 หน้า 48 นั้น

ขอเรียนว่า คณะกรรมการจัดทำแบบรูปรายการงานก่อสร้างฯ ได้ดำเนินการจัดทำแบบรูปรายการงานก่อสร้างโครงการดังกล่าวแล้วเสร็จ พร้อมนี้คณะกรรมการจัดทำแบบรูปรายการงานก่อสร้างขอเบิกจ่ายค่าตอบแทนคณะกรรมการฯ ตามหนังสือกระทรวงการคลังด่วนที่สุด ที่ กค ๐๔๐๒.๕/ว ๘๕ เรื่องหลักเกณฑ์การเบิกจ่ายค่าตอบแทนบุคคลหรือคณะกรรมการ ลงวันที่ ๖ กันยายน ๒๕๖๑ รายละเอียดตามเอกสารที่แนบมาพร้อมนี้

จึงเรียนมาเพื่อโปรดพิจารณา ให้ความเห็นชอบ แบบรูปรายการงานก่อสร้างฯ ดังกล่าว และลงนามในบันทึกฉบับนี้ แจ้งกองพัสดุและทรัพย์สิน เพื่อพิจารณาดำเนินการต่อไป

ลงชื่อ.....ประธานกรรมการ

(นายจิรพล บุญลือ)

นายช่างโยธาอาวุโส

ลงชื่อ.....กรรมการ

(นายวันเฉลิม แก้ววิสูตร

วิศวกรโยธาชำนาญการ

ลงชื่อ.....กรรมการ

(นายเอกชัย นิลละออง)

นายช่างโยธาอาวุโส

ความเห็นของนายกองค้การบริหารส่วนจังหวัดสระบุรี

.....

.....

(นายเรืองศักดิ์ วรรณ)

ปลัดองค์การบริหารส่วนจังหวัด ปฏิบัติหน้าที่

นายกองค้การบริหารส่วนจังหวัดสระบุรี

ความเห็นของผู้อำนวยการกองช่าง

.....

.....

(นายสุรศักดิ์ สมภักดี)

ผู้อำนวยการกองช่าง

ความเห็นของปลัดองค์การบริหารส่วนจังหวัด

.....

.....

(นายเรืองศักดิ์ วรรณ)

ปลัดองค์การบริหารส่วนจังหวัดสระบุรี

สำเนาถูกต้อง

.....

(นางนาฎยา ทองขาว)
เจ้าพนักงานพัสดุชำนาญงาน

รายละเอียดแบบรูปรายการงานก่อสร้าง
โครงการปรับปรุงถนนลาดยางแบบแอสฟัลท์ติกคอนกรีต
(Asphaltic Concrete) ทับผิวจราจรเดิมคอนกรีตเสริมเหล็ก สายบ้านโคกเชือกถึงประปา
หมู่ที่ 9 ต.ตาลเดี่ยว อ.แก่งคอย จ.สระบุรี
โดยวิธีประกวดราคาอิเล็กทรอนิกส์ (e-bidding)

1. ชื่อโครงการ

ปรับปรุงถนนลาดยางแบบแอสฟัลท์ติกคอนกรีต (Asphaltic Concrete) ทับผิวจราจรเดิมคอนกรีตเสริมเหล็ก สายบ้านโคกเชือกถึงประปา หมู่ที่ 9 ต.ตาลเดี่ยว อ.แก่งคอย จ.สระบุรี

2. วัตถุประสงค์

1. เพื่อแก้ไขปัญหาความเดือดร้อนของประชาชน ซึ่งอาจเกิดอันตรายจากการสัญจรไปมาเนื่องจากสภาพผิวจราจรเสียหาย
2. เพื่ออำนวยความสะดวกให้กับประชาชนที่ต้องการขนส่งสินค้าทางการเกษตร สินค้าทั่วไปออกไปจำหน่าย
3. เพื่อเป็นการรองรับการขยายตัวของชุมชนเมืองที่กำลังจะเกิดขึ้นในอนาคต
4. เพื่อสนับสนุนนโยบายรัฐบาลในการกระจายความเจริญของสังคมเมือง สังคมชนบท
5. เพื่อส่งเสริมให้ประชาชนมีรายได้เพิ่มขึ้น

3. รายละเอียดโครงการ

ปรับปรุงถนนลาดยางแบบแอสฟัลท์ติกคอนกรีต (Asphaltic Concrete) ทับผิวจราจรเดิมคอนกรีตเสริมเหล็ก สายบ้านโคกเชือกถึงประปา หมู่ที่ 9 ต.ตาลเดี่ยว อ.แก่งคอย จ.สระบุรี

- ขนาดผิวจราจรกว้าง 5.00 เมตร ยาว 2,150 เมตร ไม่มีไหล่ทาง หนา 0.05 เมตร หรือคิดเป็นพื้นที่ลาดยางไม่น้อยกว่า 10,750 ตร.ม. (ตามแบบแปลนขององค์การบริหารส่วนจังหวัดสระบุรี ที่ 129/62)

4. งบประมาณ

ตามข้อบัญญัติ องค์การบริหารส่วนจังหวัดสระบุรี งบประมาณรายจ่ายเพิ่มเติม ฉบับที่ 1 ประจำปีงบประมาณ พ.ศ.2562 ข้อ 5 หน้า 48 จำนวนเงิน 3,107,000.-บาท (สามล้านหนึ่งแสนเจ็ดพันบาทถ้วน)

๕. คุณสมบัติผู้เสนอราคา

ผู้ยื่นข้อเสนอจะต้องมีคุณสมบัติ ดังต่อไปนี้

- 5.1 มีความสามารถตามกฎหมาย
- 5.2 ไม่เป็นบุคคลล้มละลาย
- 5.3 ไม่อยู่ระหว่างเลิกกิจการ
- 5.4 ไม่เป็นบุคคลซึ่งอยู่ระหว่างถูกระงับการยื่นข้อเสนอหรือทำสัญญากับหน่วยงานของรัฐไว้ชั่วคราว เนื่องจากเป็นผู้ที่ไม่ผ่านเกณฑ์การประเมินผลการปฏิบัติงานของผู้ประกอบการตามระเบียบที่รัฐมนตรีว่าการกระทรวงการคลังกำหนดตามที่ประกาศเผยแพร่ในระบบเครือข่ายสารสนเทศของกรมบัญชีกลาง
- 5.5 ไม่เป็นบุคคลซึ่งถูกระงับชื่อไว้ในบัญชีรายชื่อผู้ทำงานและได้แจ้งเวียนชื่อให้เป็นผู้ทำงานของหน่วยงานของรัฐในระบบเครือข่ายสารสนเทศของกรมบัญชีกลาง ซึ่งรวมถึงนิติบุคคลที่ผู้ทำงานเป็นหุ้นส่วนผู้จัดการกรรมการผู้จัดการ ผู้บริหาร ผู้มีอำนาจในการดำเนินงานในกิจการของนิติบุคคลนั้นด้วย
- 5.6 มีคุณสมบัติและไม่มีลักษณะต้องห้ามที่คณะกรรมการนโยบายการจัดซื้อจัดจ้างและ**สามารถยื่นข้อ**พัสดุภาครัฐกำหนดในราชกิจจานุเบกษา

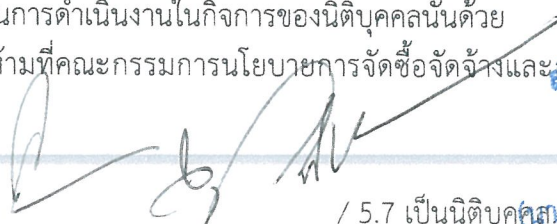
/ 5.7 เป็นนิติบุคคล **นางญา ทองขาว**
เจ้าหน้าที่งานพัสดุชำนาญงาน

5.7 เป็นนิติบุคคลผู้มีอาชีพรับจ้างที่ประกวดราคาจ้างด้วยวิธีการทางอิเล็กทรอนิกส์ดังกล่าว

5.8 ไม่เป็นผู้มีผลประโยชน์ร่วมกันกับผู้ยื่นข้อเสนอรายอื่นที่เข้ายื่นข้อเสนอให้แก่องค์การบริหารส่วนจังหวัดสระบุรี ณ วันประกาศประกวดราคาจ้างก่อสร้างด้วยวิธีประกวดราคาอิเล็กทรอนิกส์ หรือไม่เป็นผู้กระทำการอันเป็นการขัดขวางการแข่งขันราคาอย่างเป็นธรรมในการประกวดราคาอิเล็กทรอนิกส์ครั้งนี้

5.9 ไม่เป็นผู้ได้รับเอกสิทธิ์หรือความคุ้มกัน ซึ่งอาจปฏิเสธไม่ยอมขึ้นศาลไทย เว้นแต่รัฐบาลของผู้ยื่นข้อเสนอได้มีคำสั่งให้สละเอกสิทธิ์และความคุ้มกันเช่นนั้น

5.10 ผู้ยื่นข้อเสนอต้องมีผลงานก่อสร้างประเภทเดียวกันกับงานที่ประกวดราคาจ้างก่อสร้างในครั้งนี ในวงเงินไม่น้อยกว่า 40% ของวงเงินงบประมาณ และเป็นผลงานที่เป็นคู่สัญญาโดยตรงกับหน่วยงานของรัฐ รัฐวิสาหกิจ หรือหน่วยงานเอกชนที่องค์การบริหารส่วนจังหวัดสระบุรีเชื่อถือ

ผู้ยื่นข้อเสนอที่เสนอราคาในรูปแบบของ "กิจการร่วมค้า" ต้องมีคุณสมบัติดังนี้

(1) กรณีที่กิจการร่วมค้าได้จดทะเบียนเป็นนิติบุคคลใหม่ กิจการร่วมค้าจะต้องมีคุณสมบัติครบถ้วนตามเงื่อนไขที่กำหนดไว้ในเอกสารประกวดราคา และการเสนอราคาให้เสนอราคาในนาม "กิจการร่วมค้า" ส่วนคุณสมบัติด้านผลงานก่อสร้าง กิจการร่วมค้าดังกล่าวสามารถนำผลงานก่อสร้างของผู้เข้าร่วมค้ามาใช้แสดงเป็นผลงานก่อสร้างของกิจการร่วมค้าที่เข้าประกวดราคาได้

(2) กรณีที่กิจการร่วมค้าไม่ได้จดทะเบียนเป็นนิติบุคคลใหม่ นิติบุคคลแต่ละนิติบุคคลที่เข้าร่วมค้าทุกรายจะต้องมีคุณสมบัติครบถ้วนตามเงื่อนไขที่กำหนดไว้ในเอกสารประกวดราคา เว้นแต่ในกรณีที่กิจการร่วมค้าได้มีข้อตกลงระหว่างผู้เข้าร่วมค้าเป็นลายลักษณ์อักษรกำหนดให้ผู้เข้าร่วมค้ารายใดรายหนึ่งเป็นผู้รับผิดชอบหลักในการเข้าเสนอรากับหน่วยงานของรัฐ และแสดงหลักฐานดังกล่าวมาพร้อมการยื่นข้อเสนอประกวดราคาทางระบบจัดซื้อจัดจ้างภาครัฐด้วยอิเล็กทรอนิกส์ กิจการร่วมค่านั้นสามารถใช้ผลงานก่อสร้างของผู้เข้าร่วมค้าหลักรายเดียวเป็นผลงานก่อสร้างของกิจการร่วมค้าที่ยื่นข้อเสนอได้

ทั้งนี้ "กิจการร่วมค้าที่จดทะเบียนเป็นนิติบุคคลใหม่" หมายความว่า กิจการร่วมค้าที่จดทะเบียนเป็นนิติบุคคลต่อกรมพัฒนาธุรกิจการค้า กระทรวงพาณิชย์

5.11 ผู้ยื่นข้อเสนอต้องลงทะเบียนในระบบจัดซื้อจัดจ้างภาครัฐด้วยอิเล็กทรอนิกส์ (Electronic Government Procurement : e - GP) ของกรมบัญชีกลาง

5.12 ผู้ยื่นเสนอราคาควรมีโรงงานผสมแอสฟัลต์ติกคอนกรีต ซึ่งตั้งอยู่ในสายทางที่ก่อสร้าง หากจำเป็นอาจตั้งอยู่นอกสายทางภายในระยะทางขนส่ง 80 กิโลเมตร หรือใช้ระยะเวลาขนส่งไม่เกิน 2 ชั่วโมง หรือตามที่องค์การบริหารส่วนจังหวัดสระบุรีเห็นชอบ ทั้งนี้เพื่อให้ความสามารถควบคุมอุณหภูมิของส่วนผสมแอสฟัลต์ติกคอนกรีตได้ และเพื่อให้เป็นไปตามมาตรฐานของกรมทางหลวงชนบท ภายหลังได้รับการคัดเลือกเป็นคู่สัญญา

5.13 ผู้ยื่นข้อเสนอ หากได้รับการคัดเลือกเป็นคู่สัญญา จะต้องนำช่างควบคุมงานและวิศวกรผู้ควบคุมงานมาแสดงตนต่อผู้ควบคุมงานขององค์การบริหารส่วนจังหวัดสระบุรี/ประธานกรรมการตรวจรับพัสดุ ก่อนเข้าดำเนินการก่อสร้างฯ

5.14 ผู้ยื่นข้อเสนอต้องมีขีดความสามารถและความพร้อมด้านบุคลากร ด้านเครื่องจักร - เครื่องมือโรงงาน ตามรูปแบบรายการงานก่อสร้างกำหนด ภายหลังได้รับการคัดเลือกเป็นคู่สัญญา

6. ขีดความสามารถและความพร้อมที่มีอยู่ของผู้ยื่นเสนอ

6.1 ขีดความสามารถและความพร้อมที่มีอยู่ด้านบุคลากร

ผู้ยื่นข้อเสนอต้องเสนอบุคลากรหลักในด้านต่างๆ ตามข้อ 6.1.1 ซึ่งบุคลากรแต่ละด้านต้องไม่เป็นบุคคลเดียวกัน โดยเสนอไม่ต่ำกว่าเกณฑ์ที่กำหนด

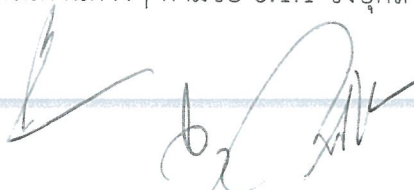
/ 6.1.1 บุคลากร (นางนงนุช หองขาว)
เจ้าพนักงานพัสดุชำนาญงาน

6.1.1 บุคลากรหลักด้านการควบคุมงานก่อสร้าง

ผู้ยื่นข้อเสนอจะต้องยื่นเอกสารหลักฐานด้านบุคลากรเพื่อประกอบการพิจารณา พร้อมสำเนา ใบอนุญาตเป็นผู้ประกอบวิชาชีพวิศวกรรมควบคุมตามพระราชบัญญัติวิศวกร พ.ศ. 2542 หรือวิชาชีพอื่นที่มีการควบคุม, หนังสือรับรองวิศวกรผู้ควบคุมงาน ภายหลังได้รับการคัดเลือกเป็นคู่สัญญา

6.2 ชีตความสามารถและความพร้อมที่มีอยู่ด้านเครื่องจักร – เครื่องมือโรงงาน

ผู้ยื่นข้อเสนอต้องเสนอเครื่องจักร – เครื่องมือ โรงงานต่างๆ ตามข้อ 6.2.1 โดยเสนอไม่ต่ำกว่าเกณฑ์ที่กำหนด ภายหลังได้รับการคัดเลือกเป็นคู่สัญญา

6.2.1 ชนิดและขนาด เครื่องจักร – เครื่องมือโรงงาน

- รถเกี่ยดิน (Motor Grader)
- รถบดสันสะเทือนหรือรถบดล้อเหล็ก 2 ล้อ ขนาดหนักไม่น้อยกว่า 8 ตัน
- รถบดล้อยาง ขนาดน้ำหนักไม่น้อยกว่า 10 ตัน
- รถบรรทุก 6 ล้อ หรือ 10 ล้อ
- รถบรรทุกน้ำ

7. ระยะเวลาดำเนินการ

กำหนดให้ ระยะเวลาดำเนินการก่อสร้าง 90 วัน

8. หน่วยงานที่รับผิดชอบ

กองช่าง องค์การบริหารส่วนจังหวัดสระบุรี ตำบลดาวเรือง อำเภอเมืองสระบุรี จังหวัดสระบุรี

9. การแบ่งงวดงาน

แบ่งจ่ายเป็น 1 งวด ของงานจ้างทั้งหมด เมื่อผู้รับจ้าง ได้ดำเนินการปรับปรุงถนนลาดยางแบบแอสฟัลท์ติกคอนกรีต (Asphaltic Concrete) ทับผิวจราจรเดิมคอนกรีตเสริมเหล็ก สายบ้านโคกเชือกถึงประปา หมู่ที่ 9 ต.ตาลเดี่ยว อ.แก่งคอย จ.สระบุรี ตามรายละเอียดที่กำหนด / สัญญาจ้าง ดังนี้

งวดที่ 1 (สุดท้าย) คิดเป็นเงินร้อยละ 100 เมื่อผู้รับจ้างดำเนินการ

- ติดตั้งป้ายประชาสัมพันธ์ แล้วเสร็จ
- ปรับเกี่ยปรับแต่งและบดอัดคันทางเดิม แล้วเสร็จ
- งาน Tack Coat แล้วเสร็จ
- งานผิวจราจร Asphaltic Concrete แล้วเสร็จ

- เก็บทำความสะอาด บริเวณสถานที่ก่อสร้างให้เป็นระเบียบเรียบร้อย, ติดตั้งเครื่องหมายจราจร, ป้ายโครงการหรือให้คณะกรรมการตรวจรับพัสดุได้ตรวจรับไว้เป็นที่เรียบร้อยแล้ว

(กำหนดเวลาแล้วเสร็จ 90 วัน)

10. คณะกรรมการจัดทำรูปแบบรายการงานก่อสร้าง

นายจิรพล บุญลือ	ตำแหน่ง	นายช่างโยธาอาวุโส	ประธานกรรมการ
นายวันเฉลิม แก้ววิสูตร	ตำแหน่ง	วิศวกรโยธาชำนาญการ	กรรมการ
นายเอกชัย นิลละออง	ตำแหน่ง	นายช่างโยธาอาวุโส	กรรมการ

/ 11. การปรับราคา... **สำเนาถูกต้อง**

(นางนงนุช ทองขาว)
เจ้าพนักงานพัสดุชำนาญการ

11. การปรับราคางานก่อสร้าง (ค่า K)

สำหรับราคางานก่อสร้างตามสัญญาจะนำสูตร Escalation Factor (K) มาใช้คำนวณราคาค่างานที่เปลี่ยนแปลงไป โดยวิธีการต่อไปนี้ ตามเงื่อนไข หลักเกณฑ์ สูตรและวิธีคำนวณที่ใช้กับสัญญาแบบปรับราคาได้ตามมติคณะรัฐมนตรี เมื่อวันที่ ๒๒ สิงหาคม 2532 เรื่อง การพิจารณาช่วยเหลือผู้ประกอบการอาชีพงานก่อสร้างตามหนังสือสำนักเลขาธิการคณะรัฐมนตรี ที่ นร 0203/ว 109 ลงวันที่ 24 สิงหาคม 2532

สูตรการปรับราคา (สูตรค่า K) จะต้องคงที่ที่ระดับกำหนดไว้ในวันแล้วเสร็จ ตามที่กำหนดไว้ในสัญญาหรือภายในระยะเวลาที่ผู้ว่าจ้างได้ขยายออกไป โดยใช้สูตรค่า K ดังนี้

$$K 2.1 = 0.30 + 0.10 * It / Io + 0.40 * Et / Eo + 0.20 * Ft / Fo$$

$$K 3.1 = 0.30 + 0.40 * At / Ao + 0.20 * Et / Eo + 0.10 * Ft / Fo$$

$$K 3.3 = 0.30 + 0.10 * Mt / Mo + 0.40 * At / Ao + 0.10 * Et / Eo + 0.10 * Ft / Fo$$

$$K 3.5 = 0.35 + 0.20 * It / Io + 0.15 * Ct / Co + 0.15 * Mt / Mo + 0.15 * St / So$$

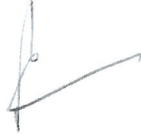
ลงชื่อ..........ประธานกรรมการ

(นายจิรพล บุญลือ)

นายช่างโยธาอาวุโส

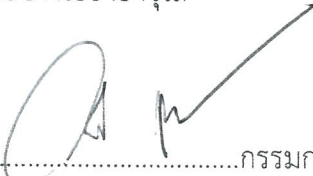
ลงชื่อ..........กรรมการ

(นายวันเฉลิม แก้ววิสูตร)

วิศวกรโยธาชำนาญการ

ลงชื่อ..........กรรมการ

(นายเอกชัย นิลละออง)

นายช่างโยธาอาวุโส

สำเนาถูกต้อง



(นางนาฏยา ทองขาว)
เจ้าพนักงานพัสดุชำนาญงาน

ปีงบประมาณ 2562 เพิ่มเติมปีที่ 1

เลขที่แบบ 129/62

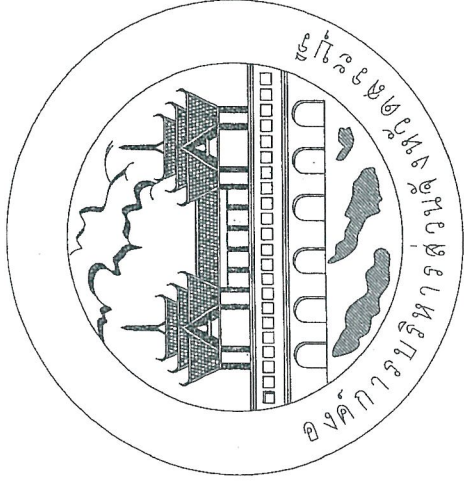

โครงการปรับปรุงผิวจราจรลาดยางแบบแอสฟัลติกคอนกรีต (Asphaltic Concrete) ที่ผิวจราจรเดิมคอนกรีตเสริมเหล็ก

สายบ้านโคกเจ็อกถึงประปา หมู่ที่ 9 ต.ตาลเดี่ยว อ.แก่งคอย จ.สระบุรี

คณะกรรมการควบคุมการปฏิบัติงานก่อสร้าง	129/62
เลขที่สัญญา	157-0-62
วันที่เริ่มสัญญา	12/12/62
และเสร็จสัญญา	
	
นางนงนุช ทองขาว	
กรรมการ	

นายผู้ช่วยประจักษ์กรภัทรศาสตร์

(นางนงนุช ทองขาว)
เจ้าพนักงานสัญญาจ้างงาน

สารบัญ	
ลำดับที่	แบบแสดง
1.	สารบัญ
2.	รายการประกอบแบบ
3.	ผังบริเวณโดยสังเขป
4.	บัญชีปริมาณงาน
5.	รูปตัดตามขวาง
6.	รูปแปลน

คณะกรรมการจัดทำแบบร่างโครงการฯ
 พจนานุกรม ฉบับ. พ. 1.198/68
 ลงวันที่ 15 ต.ค. 68
 แบบแปลนเลขที่ 129/68

ประธานกรรมการ
 กรรมการ
 กรรมการ
 กรรมการ

(Signature)
อำนาจ ก้อง
 นายก อบจ. ประจวบคีรีขันธ์



จังหวัดประจวบคีรีขันธ์

โครงการ	ปรับปรุงสภาพถนนและที่จอดรถยนต์ (Asphalt Concrete) ในบริเวณโรงเรียนเทศบาล			
เอกสารประกอบ	แบบแปลน	แบบแสดง	แบบแสดง	แบบแสดง
เรื่อง	แบบแสดง	แบบแสดง	แบบแสดง	แบบแสดง
วันที่/...../...../...../...../...../...../...../.....

อำนาจ ก้อง
 นายก อบจ. ประจวบคีรีขันธ์

รายการประกอบแบบ

- ผู้รับจ้างจะต้องทำการตรวจสอบแบบแปลนและรายละเอียดต่าง ๆ ให้เป็นที่ถูกต้อง พร้อมทั้งวางแผนการปฏิบัติงานในขณะเริ่ม ปลูกตอม ต้นขึ้นตอมและตามมาตรฐานงานก่อสร้างที่จัดของแบบก่อสร้างแต่ละรายการ โดยผู้รับจ้างจะต้องส่งแผนการปฏิบัติงาน ให้ผู้ว่าจ้างพิจารณาให้ความเห็นชอบก่อนดำเนินการ
- วัตถุประสงค์ที่นำมากำหนดไว้ในงานก่อสร้าง ก่อนนำมาใช้จะต้องได้รับความเห็นชอบจากวิศวกรก่อน วัตถุประสงค์การกำหนดมาตรฐาน ให้ใช้มาตรฐานเดิมหรือมาตรฐานที่ต่ำกว่ามาตรฐาน (มอก.) การทดสอบและพิจารณาอนุมัติใหม่ กักตักกล่าวมาใช้ในงานก่อสร้าง ให้ถือปฏิบัติตามข้อกำหนดของ มอก. สำหรับวัสดุนั้น ๆ หากภายหลังปรากฏว่าวัสดุที่นำมาใช้ในการก่อสร้างไม่ถูกต้อง ตามมาตรฐานที่กำหนดหรือไม่ตรงตาม มอก. ผู้รับจ้างยังคงต้องรับผิดชอบความเสียหายหรือความผิดพลาดที่เกิดขึ้นทั้งสิ้น
- ผู้รับจ้างจะต้องทำการก่อสร้างด้วยความระมัดระวังโดยไม่เกิดความเสียหายต่อทรัพย์สินของทางราชการและเอกชน
- ค่าระดับของชนิดหินดินดานแบบที่กำหนด (ม.ค.) เป็นระดับเสมอที่ใต้ทะเลหาะในการก่อสร้างเท่านั้น
- รถยนต์บรรทุกที่วิ่งบนทางก่อสร้างจะต้องปฏิบัติตามกฎหมายกำหนด
- ผู้ควบคุมงาน นายช่างผู้ควบคุมงานของกองการบริการสนับสนุนจังหวัดสระบุรี
- มาตรฐานการก่อสร้างให้รายการมาตรฐานงานก่อสร้างทางหลวงชนบท (มพข.) และ/หรือมาตรฐานงานทางหลวงท้องถิ่น (มถ.) ฉบับปัจจุบัน
- ที่จัดพื้นที่และจุดสิ้นสุดก่อสร้างรวมทั้งทางแยก ให้มีระดับของถนนให้ใกล้เคียงกันกับถนนเดิมโดยไม่ให้เกิดอุปสรรคต่อการจราจร และไม่มีความเสี่ยงต่อชีวิตและทรัพย์สิน
- สาธารณูปโภคและสาธารณูปการต่าง ๆ เช่น ไฟฟ้า โทรศัพท์ ประปา ท่อระบายน้ำ เป็นต้น ที่อยู่บริเวณที่ก่อสร้าง และเป็นอุปสรรคต่อการก่อสร้าง ผู้รับจ้างจะต้องดำเนินการจัดตั้งหน่วยงานที่เกี่ยวข้อง เพื่อย้ายสิ่งกีดขวางเหล่านั้นไปให้พ้น ค่าใช้จ่ายทั้งหมดของผู้รับจ้าง
- ข้อควรระวัง ให้ใช้ดินดานความหนาตามที่ผลิต โดยไม่มีสารขัดสีในการก่อสร้าง
- ในเขตดินเดิม และ/หรือ ท้องคลองเดิมบริเวณโดยรอบก่อสร้าง จะต้องดำเนินการแก้ไขดินเดิมก่อนดำเนินการก่อสร้าง

จำนวนที่และตำแหน่งการวางท่อระบายน้ำในแต่ละแนว อาจมีการเปลี่ยนแปลงได้ตามความเหมาะสม

- โดยให้อยู่ในดุลยพินิจของผู้ควบคุมงาน
- เครื่องหม้อไอน้ำของรถบรรทุก และรถพ่วง และรถพ่วง ให้เหมาะสมกับสภาพพื้นที่ได้
 - โดยให้อยู่ในดุลยพินิจของผู้ควบคุมงาน
 - ต้นหม้อไอน้ำของรถบรรทุก และรถพ่วง ให้เหมาะสมกับสภาพพื้นที่ได้
 - โดยให้อยู่ในดุลยพินิจของผู้ควบคุมงาน
 - การแก้ไขดินเดิมและมีการปรับเขตตามข้อ 12,13 และ 14 จะต้องไม่ทำให้ปริมาณยอดรวมทั้งสิ้นของยอดแต่ละรายการ น้อยกว่าที่กำหนดในแบบก่อสร้าง

- รายการใดที่ไม่ได้กำหนดไว้ในแบบหรือกำหนดไว้ในชัดเจน หรือแสดงไว้ชัดเจน หรือไม่ปัญหาในการก่อสร้าง หรือไม่เป็นไปตามหลักการที่ดี ให้รายงานและดำเนินการตามดุลยพินิจของคณะกรรมการตรวจสอบให้ตัด
- ผู้รับจ้างจะต้องมีมาตรการในการป้องกันอุบัติเหตุต่างๆ อันอาจเกิดขึ้นจากการทำงานก่อสร้างไม่ว่าในกรณีใดๆ ที่จะใส่ชุด มาตรการความปลอดภัยและสิ่งอำนวยความสะดวกที่จำเป็นแก่การทำงานก่อสร้างที่ไม่เหมาะสม ทั้งนี้เพื่อความปลอดภัยของชีวิตและทรัพย์สินที่หมิ่นเหม่ถึงอันตรายเกี่ยวกับความปลอดภัยของผู้ปฏิบัติงานและผู้ปฏิบัติงาน
- ผู้รับจ้างจะต้องติดตั้งป้ายเตือน เครื่องหมายจราจรหรือสัญญาณไฟ ในระหว่างก่อสร้างให้เป็นไปตามมาตรฐาน ระดับ Crown Slope ให้ก่อสร้างตามที่กำหนดในแบบโดยให้ตรวจสอบทุก 200 เมตร
- ความลาดคuesta อยู่ในดุลยพินิจของผู้ควบคุมงาน
- จัดหน้าเครื่องหมายจราจร ฝักกั้นรถเข้าช่วยความปลอดภัยและกีดขวาง
- การตีเส้นจราจรให้ผู้รับจ้างเสนอ Shop Drawing ต่อผู้ควบคุมงานและคณะกรรมการตรวจสอบให้ตัดให้หมดก่อน 10 วัน
- หลังจากดำเนินการก่อสร้างผิวทาง Asphaltic Concrete แล้วให้ดำเนินการตัดหญ้าตัดหญ้าตามข้างทาง ให้เรียบร้อย

คณะกรรมการจัดจ้างแบบบูรณาการจังหวัดสระบุรี
 ราชดำเนิน อ.เมือง จ.สระบุรี
 15 ม.ค. 62
 129/62
 แบบแปลนเลขที่

ประธานกรรมการ
 กรรมการ
 กรรมการ
 กรรมการ

นายสุชาติ สมภักดิ์
 ผู้อำนวยการกองช่าง

นายสุชาติ สมภักดิ์
 ผู้อำนวยการกองช่าง

นายสุชาติ สมภักดิ์
 ผู้อำนวยการกองช่าง

วันที่
 / /
 ปีที่
 / /
 หน้า
 01

นางนงนุช ทวีรัตน์
 (นางนงนุช ทวีรัตน์)
 เลขที่ ๐๑

เจ้าพนักงานพัสดุ



องค์การบริหารส่วนจังหวัดสระบุรี

โครงการ

รายการประกอบแบบ

ชื่อแบบ

(นายสุชาติ สมภักดิ์)
 ผู้อำนวยการกองช่าง

ตรวจแบบ

(นายสุชาติ สมภักดิ์)
 ผู้อำนวยการกองช่าง

(นายสุชาติ สมภักดิ์)
 ผู้อำนวยการกองช่าง

ตรวจแบบ

(นายสุชาติ สมภักดิ์)
 ผู้อำนวยการกองช่าง

ตรวจแบบ

นายสุชาติ สมภักดิ์
 ผู้อำนวยการกองช่าง

ชื่อที่งาน

รายการประกอบแบบ

ปรับปรุงผิวจราจรลาดยางแบบแอสฟัลติกคอนกรีต (Asphaltic Concrete) ที่บริเวณทางเชื่อมคอนกรีตเสริมเหล็ก

สายพานโคกเชื่อมถึงประปา หมู่ที่ 9 ต.ตาลเดี่ยว อ.แก่งคอย จ.สระบุรี

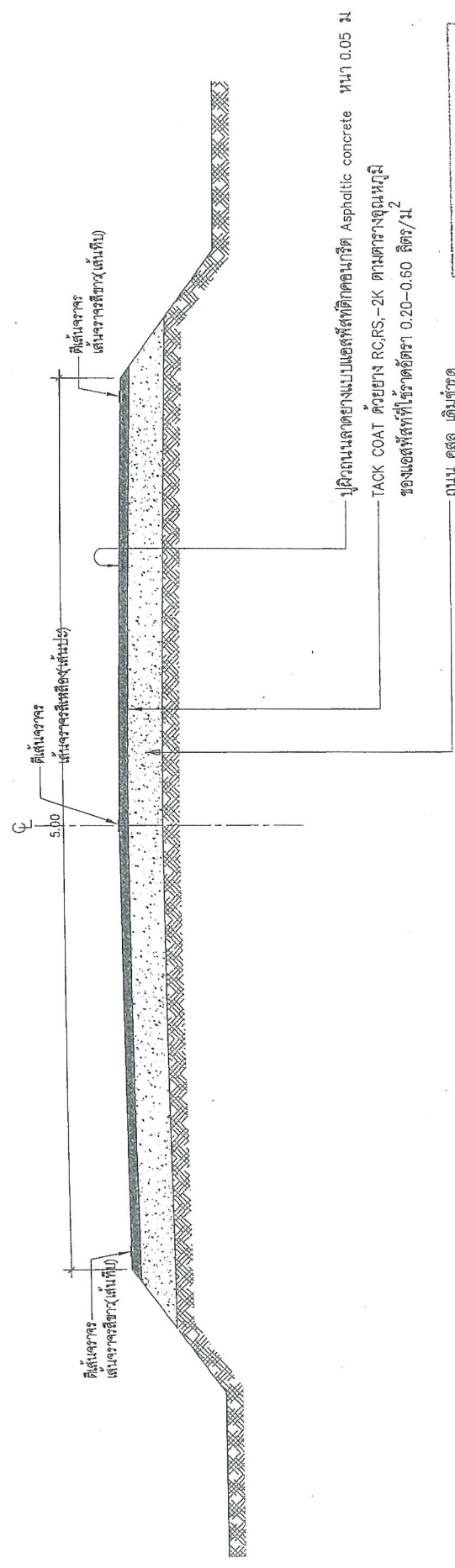

คณะกรรมการวิชาการ
 คณะกรรมการวิชาการ
 วันที่ 198/61
 18 ม.ค. 61
 189/61

[Signature]
นายสุวิทย์ ประกอบการ กิ่งนครราชสีมา

รูปตัดตามขวาง (ช่วงที่ 1, ช่วงที่ 3)

<p>องค์การวิจัยมาตรฐานและเทคโนโลยี</p>	โครงการ	ปรับปรุงผิวจราจรลาดยางแบบแอสฟัลติกคอนกรีต (Asphaltic Concrete) ที่บริเวณทางเชื่อมคอนกรีตเสริมเหล็ก		
	สำรวจออกแบบ	นายสุวิทย์ ประกอบการ กิ่งนครราชสีมา	นายสุวิทย์ ประกอบการ กิ่งนครราชสีมา	นายสุวิทย์ ประกอบการ กิ่งนครราชสีมา
	เขียนแบบ	นายสุวิทย์ ประกอบการ กิ่งนครราชสีมา	นายสุวิทย์ ประกอบการ กิ่งนครราชสีมา	นายสุวิทย์ ประกอบการ กิ่งนครราชสีมา
	จัดทาลาย	นายสุวิทย์ ประกอบการ กิ่งนครราชสีมา	นายสุวิทย์ ประกอบการ กิ่งนครราชสีมา	นายสุวิทย์ ประกอบการ กิ่งนครราชสีมา
198/61 18 ม.ค. 61 189/61		หน้างาน	หน้างาน	หน้างาน

ปรับปรุงผิวจราจรลาดยางแบบแอสฟัลติกคอนกรีต (Asphaltic Concrete) ที่บริเวณทางเดิมคอนกรีตเสริมเหล็ก

สายงาน โคนกรีตถึงประปา หมู่ที่ 9 ต.ตาลเดี่ยว อ.แก่งคอย จ.สระบุรี

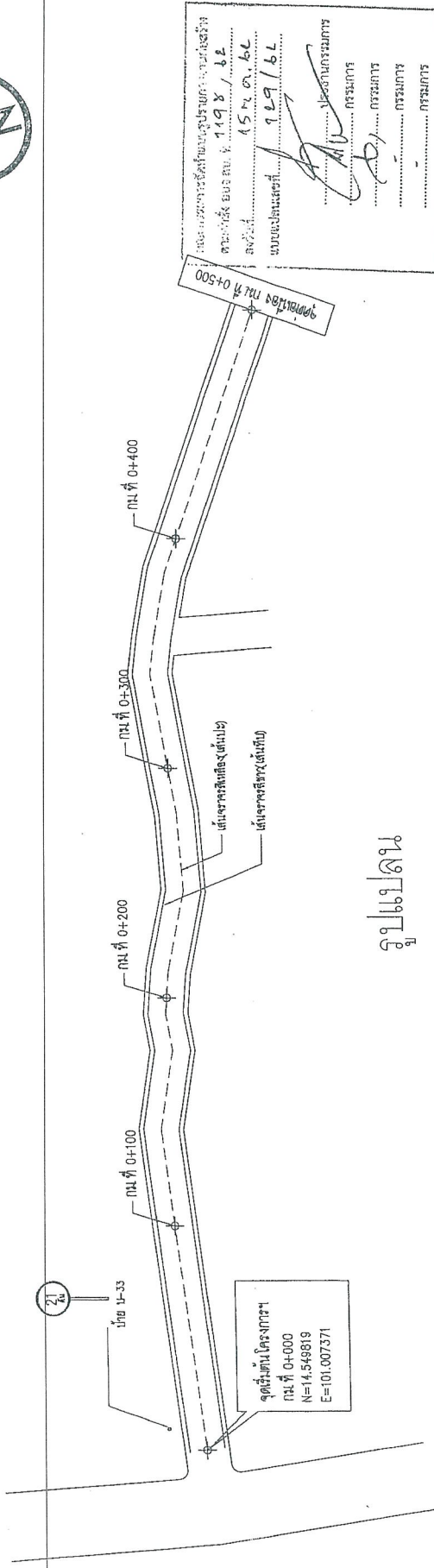

รูปแปลน

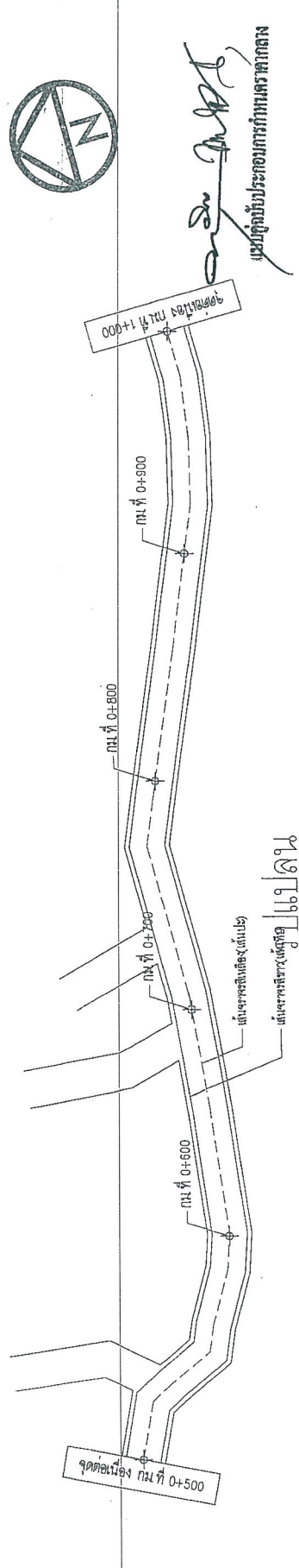

รูปแปลน

		หน่วยงาน: ภาควิชาวิศวกรรมโยธา สาขาวิชา: วิศวกรรมจราจร วิชา: วิศวกรรมจราจร			
เลขที่: 104-1077	ชื่อโครงการ: ปรับปรุงผิวจราจรลาดยางแบบแอสฟัลติกคอนกรีต (Asphaltic Concrete) ที่บริเวณทางเดิมคอนกรีตเสริมเหล็ก	ผู้จัดทำ: นายสุวิทย์ ประภอมการ	ผู้ตรวจสอบ: นายสุวิทย์ ประภอมการ	ผู้ควบคุม: นายสุวิทย์ ประภอมการ	วันที่: 15/01/62
ผู้จัดทำ: นายสุวิทย์ ประภอมการ	ผู้ตรวจสอบ: นายสุวิทย์ ประภอมการ	ผู้ควบคุม: นายสุวิทย์ ประภอมการ	ผู้ควบคุม: นายสุวิทย์ ประภอมการ	ผู้ควบคุม: นายสุวิทย์ ประภอมการ	ผู้ควบคุม: นายสุวิทย์ ประภอมการ
ชื่อ: นายสุวิทย์ ประภอมการ	ตำแหน่ง: วิศวกรจราจร	ตำแหน่ง: วิศวกรจราจร	ตำแหน่ง: วิศวกรจราจร	ตำแหน่ง: วิศวกรจราจร	ตำแหน่ง: วิศวกรจราจร
ชื่อ: นายสุวิทย์ ประภอมการ	ตำแหน่ง: วิศวกรจราจร	ตำแหน่ง: วิศวกรจราจร	ตำแหน่ง: วิศวกรจราจร	ตำแหน่ง: วิศวกรจราจร	ตำแหน่ง: วิศวกรจราจร
ชื่อ: นายสุวิทย์ ประภอมการ	ตำแหน่ง: วิศวกรจราจร	ตำแหน่ง: วิศวกรจราจร	ตำแหน่ง: วิศวกรจราจร	ตำแหน่ง: วิศวกรจราจร	ตำแหน่ง: วิศวกรจราจร
ชื่อ: นายสุวิทย์ ประภอมการ	ตำแหน่ง: วิศวกรจราจร	ตำแหน่ง: วิศวกรจราจร	ตำแหน่ง: วิศวกรจราจร	ตำแหน่ง: วิศวกรจราจร	ตำแหน่ง: วิศวกรจราจร
ชื่อ: นายสุวิทย์ ประภอมการ	ตำแหน่ง: วิศวกรจราจร	ตำแหน่ง: วิศวกรจราจร	ตำแหน่ง: วิศวกรจราจร	ตำแหน่ง: วิศวกรจราจร	ตำแหน่ง: วิศวกรจราจร
ชื่อ: นายสุวิทย์ ประภอมการ	ตำแหน่ง: วิศวกรจราจร	ตำแหน่ง: วิศวกรจราจร	ตำแหน่ง: วิศวกรจราจร	ตำแหน่ง: วิศวกรจราจร	ตำแหน่ง: วิศวกรจราจร
ชื่อ: นายสุวิทย์ ประภอมการ	ตำแหน่ง: วิศวกรจราจร	ตำแหน่ง: วิศวกรจราจร	ตำแหน่ง: วิศวกรจราจร	ตำแหน่ง: วิศวกรจราจร	ตำแหน่ง: วิศวกรจราจร

เข้าพื้นที่หน้าตัดจราจรสายงาน

ปรับปรุงผิวจราจรลาดยางแบบแอสฟัลต์ติกคอนกรีต (Asphaltic Concrete) ที่บริเวณทางเดิมคอนกรีตเสริมเหล็ก

สายบกน.โคกเค็อกถึงประปา หมู่ที่ 9 ต.ตลิ่งน้อย อ.แก่งคอย จ.สระบุรี

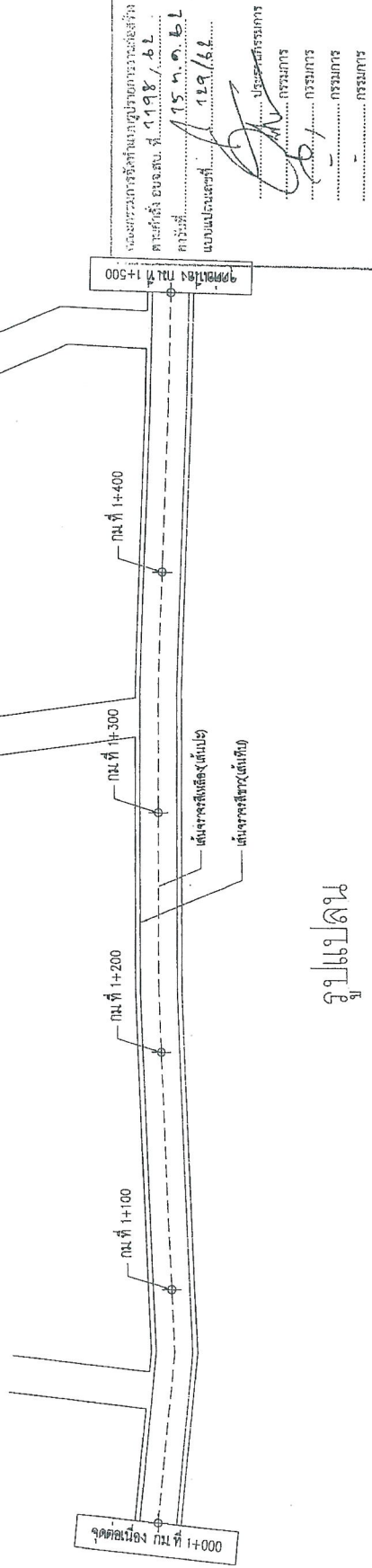

รูปแปลน

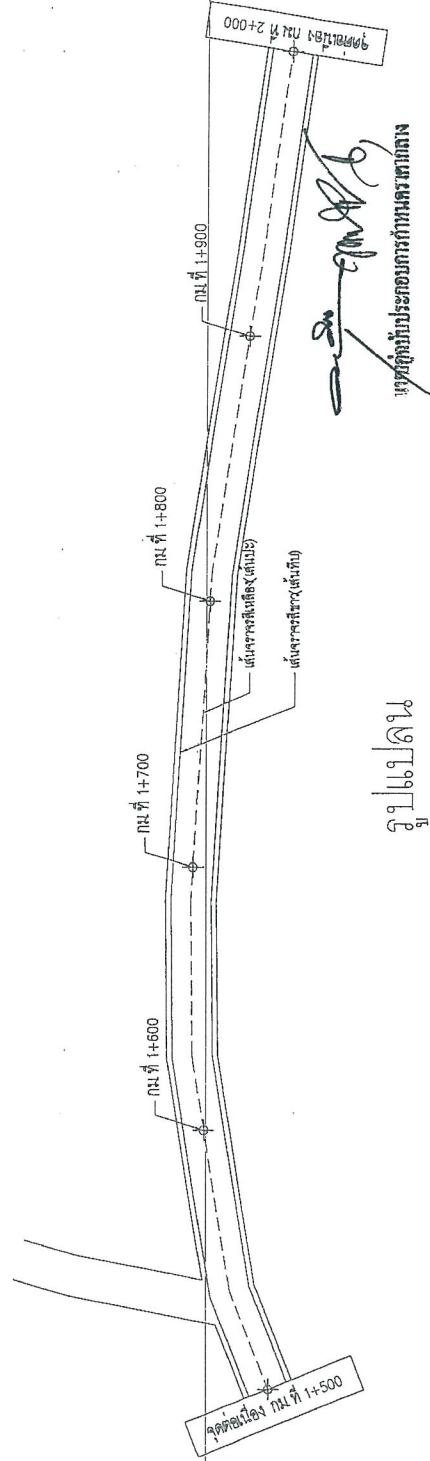

รูปแปลน

 <p>จังหวัดนครศรีธรรมราช สภาวิศวกร</p>		โครงการ	ปรับปรุงผิวจราจรลาดยางแบบแอสฟัลต์ติกคอนกรีต (Asphaltic Concrete) ที่บริเวณทางเดิมคอนกรีตเสริมเหล็ก สายบกน.โคกเค็อกถึงประปา หมู่ที่ 9 ต.ตลิ่งน้อย อ.แก่งคอย จ.สระบุรี		
		สำรวจออกแบบ	นายสุวิทย์ วัฒนศิริ	นายสุวิทย์ วัฒนศิริ	นายสุวิทย์ วัฒนศิริ
เขียนแบบ	นายสุวิทย์ วัฒนศิริ	นายสุวิทย์ วัฒนศิริ	นายสุวิทย์ วัฒนศิริ	นายสุวิทย์ วัฒนศิริ	นายสุวิทย์ วัฒนศิริ
วิศวกรรับใช้	นายสุวิทย์ วัฒนศิริ	นายสุวิทย์ วัฒนศิริ	นายสุวิทย์ วัฒนศิริ	นายสุวิทย์ วัฒนศิริ	นายสุวิทย์ วัฒนศิริ
<p>งานเขียนแบบ</p> <p>นายสุวิทย์ วัฒนศิริ</p> <p>นายสุวิทย์ วัฒนศิริ</p> <p>นายสุวิทย์ วัฒนศิริ</p> <p>นายสุวิทย์ วัฒนศิริ</p>		<p>นายสุวิทย์ วัฒนศิริ</p> <p>นายสุวิทย์ วัฒนศิริ</p> <p>นายสุวิทย์ วัฒนศิริ</p> <p>นายสุวิทย์ วัฒนศิริ</p>	<p>นายสุวิทย์ วัฒนศิริ</p> <p>นายสุวิทย์ วัฒนศิริ</p> <p>นายสุวิทย์ วัฒนศิริ</p> <p>นายสุวิทย์ วัฒนศิริ</p>	<p>นายสุวิทย์ วัฒนศิริ</p> <p>นายสุวิทย์ วัฒนศิริ</p> <p>นายสุวิทย์ วัฒนศิริ</p> <p>นายสุวิทย์ วัฒนศิริ</p>	<p>นายสุวิทย์ วัฒนศิริ</p> <p>นายสุวิทย์ วัฒนศิริ</p> <p>นายสุวิทย์ วัฒนศิริ</p> <p>นายสุวิทย์ วัฒนศิริ</p>

นายสุวิทย์ วัฒนศิริ
นายสุวิทย์ วัฒนศิริ
นายสุวิทย์ วัฒนศิริ
นายสุวิทย์ วัฒนศิริ

ปรับปรุงผิวจราจรลาดยางแบบแอสฟัลต์ติกคอนกรีต (Asphaltic Concrete) ที่บริเวณจราจรเดิมคอนกรีตเสริมเหล็ก

สายพานโคกเขือกถึงประปา หมู่ที่ 9 ต.ตาลเดี่ยว อ.แก่งคอย จ.สระบุรี

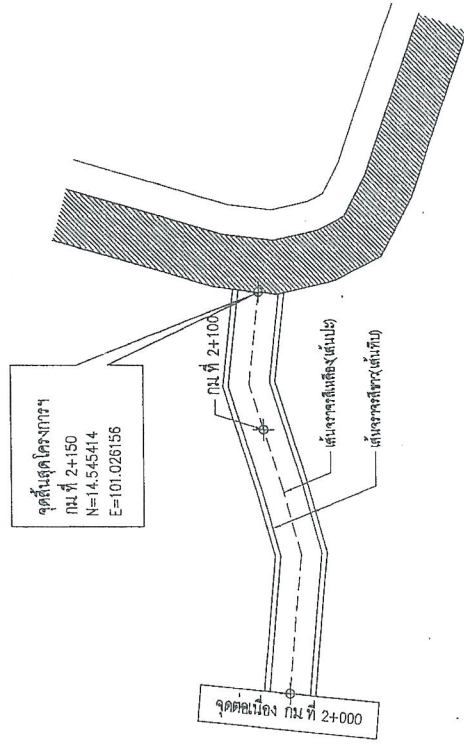

คณะกรรมการจัดทำแบบสรุปรายการการจราจร
 ตามที่สั่ง ออกฉบับที่ 1198/62
 ลงวันที่ 15 มี.ค. 62
 แบบเปลี่ยนแปลงที่ 189/62
 ประธานกรรมการ
 กรรมการ
 กรรมการ
 กรรมการ

[Signature]
 เลขที่บันทึกประกอบรายการจราจร ๓๕๓๓



โครงการ	ปรับปรุงผิวจราจรลาดยางแบบแอสฟัลต์ติกคอนกรีต (Asphaltic Concrete) ที่บริเวณจราจรเดิมคอนกรีตเสริมเหล็ก สายพานโคกเขือกถึงประปา หมู่ที่ 9 ต.ตาลเดี่ยว อ.แก่งคอย จ.สระบุรี			
สำรวจออกแบบ	<i>[Signature]</i>	นายเอกชัย นิตะธอง นานนท์ โยธาทูต	ผู้ควบคุมโครงการ	นายสุวิทย์ คุ้มภัยดี
เขียนแบบ	<i>[Signature]</i>	นายมงคล นนทวิภา	ผู้ควบคุมงานเขียนแบบ	นายสุวิทย์ คุ้มภัยดี
วิศวกรโยธา	<i>[Signature]</i>	นายวิฑูรย์ ชัยชนะ	วิศวกรโยธาควบคุมงาน	นายสุวิทย์ คุ้มภัยดี
วันที่		หน้ารวม		หน้ารวม
		รูปเล่ม		รูปเล่ม
		ราคา		ราคา
		NO SCALE		NO SCALE
		ปี/ม/ป		ปี/ม/ป
		(นางสุวิทย์ คุ้มภัยดี)		(นางสุวิทย์ คุ้มภัยดี)
		ผู้อำนวยการโครงการ		ผู้อำนวยการโครงการ

สำนักงานวิศวกรรมโยธา กรมโยธาธิการและผังเมือง

ปรับปรุงแก้ไขครั้งที่ 1

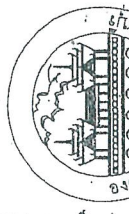

แอสฟัลต์ติกคอนกรีต
 PRIME COAT ด้วยยาง RC, MC, SC, SS - K ตามตารางคุณสมบัติที่ใช้ราคา อัตรา 0.80 - 1.40 ลิตร/ม.²
 TACK COAT ด้วยยาง RC, RS, -2K ตามตารางคุณสมบัติที่ใช้ราคา
 หินคลุกบดอัดแน่น 95 % MODIFIED PROCTOR DENSITY, CBR ≥ 80 %
 ทุกรังบดอัดแน่น 95 % STANDARD PROCTOR DENSITY, CBR ≥ 25 %

ชื่อโครงการ: ...
 งบค่าจ้าง: 148,661
 เลขที่: 157.0.61
 แผนผัง: 29/66
 หน่วยงาน: ...
 อนุมัติ: ...
 อนุมัติ: ...

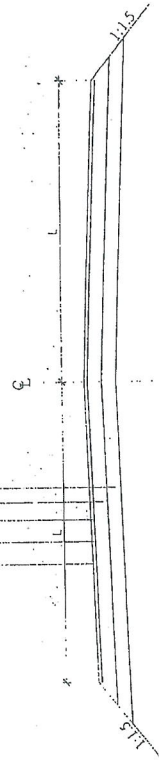

รูปตัดถนน แอสฟัลต์ติก คอนกรีต

แอสฟัลต์ติกคอนกรีต
 PRIME COAT ด้วยยาง RC, MC, SC, SS - K ตามตารางคุณสมบัติ
 ของแอสฟัลต์ที่ใช้ราคา อัตรา 0.80 - 1.40 ลิตร/ม.²
 หินคลุกบดอัดแน่น 95 % MODIFIED PROCTOR DENSITY, CBR ≥ 80 %
 ทุกรังบดอัดแน่น 95 % STANDARD PROCTOR DENSITY, CBR ≥ 25 %

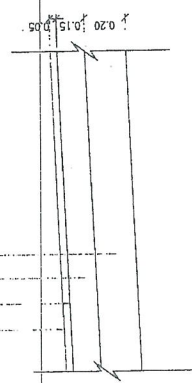

รายละเอียด ASPHALTIC CONCRETE

แอสฟัลต์ติกคอนกรีต
 TACK COAT ด้วยยาง RC, RS, -2K ตามตารางคุณสมบัติ
 ของแอสฟัลต์ที่ใช้ราคาอัตรา 0.20 - 0.60 ลิตร/ม.²
 ปรับระดับด้วย ASPHALTIC CONCRETE ให้ได้ระดับ
 โคนี่ซึ่งที่ก่อกำหนดให้
 TACK COAT ด้วยยาง RC, RS, -2K ตามตารางคุณสมบัติ
 ของแอสฟัลต์ที่ใช้ราคาอัตรา 0.20 - 0.60 ลิตร/ม.²
 งานเดิมผิวจราจรลาดยาง

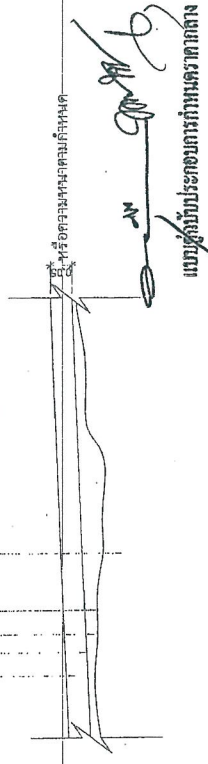

รายละเอียดงาน OVERLAY ASPHALTIC CONCRETE

- หมายเหตุ
- ปริมาณแอสฟัลต์ที่กำหนดให้เป็นค่าโดยประมาณ
 - ปริมาณแอสฟัลต์ที่ใช้เปลี่ยนแปลง ขึ้นอยู่กับความเปลี่ยนแปลงของพื้นที่ทาง, สภาพพื้นที่ก่อสร้างและวิธีดำเนินการเพื่อแก้ปัญหาการจราจรระหว่างก่อสร้าง
 - ปริมาณแอสฟัลต์ที่ใช้เปลี่ยนแปลง ขึ้นอยู่กับความเปลี่ยนแปลงพื้นที่ทาง, สภาพพื้นที่ - L หมายถึง ระยะเวลาการก่อสร้างที่กำหนดไว้ในงาน

องค์การบริหารส่วนจังหวัดสระบุรี	ถนนลาดยางแอสฟัลต์ติกคอนกรีต ASPHALTIC CONCRETE
เขียนแบบ (นายสุรเกียรติ์ นาคประไพ) ผู้ช่วยนายช่างเขียนแบบ	ตรวจแบบ (นายสุรเกียรติ์ นาคประไพ) นายช่างเขียนแบบต้นแบบ
ตรวจ (นายพรชัย แก้วบังคม) วิศวกรโยธาชำนาญการ	ตรวจ (นายสุรเกียรติ์ นาคประไพ) นายช่างเขียนแบบและออกแบบ
เห็นชอบ (นายธำมรงค์ ชื่นเม้ง) ผู้อำนวยการกองช่าง	ผู้อนุมัติ (นายเอกอรรถ วงษ์ประเสริฐ) นายช่างควบคุมการก่อสร้าง
ผู้อนุมัติ (นายเอกอรรถ วงษ์ประเสริฐ) นายช่างควบคุมการก่อสร้าง	ผู้อนุมัติ (นายเอกอรรถ วงษ์ประเสริฐ) นายช่างควบคุมการก่อสร้าง

สำเนาถูกต้อง

(นางนงนุช ทองขาว)

เจ้าพนักงานพัสดุชำนาญงาน

ตัวอย่างแผ่นป้ายแสดงรายละเอียดงานก่อสร้าง

โครงการก่อสร้างของ.....

โทร.....

ประเภทของงานสิ่งก่อสร้าง.....

ปริมาณงานก่อสร้าง.....

ชื่อ ที่อยู่ หมายเลขโทรศัพท์ ผู้รับจ้าง.....

ระยะเวลาเริ่มต้น และระยะเวลาสิ้นสุด รวมเป็นระยะเวลากี่วัน.....
วงเงินงบประมาณที่ได้ตั้งไว้หรือที่ได้รับ.....

ราคากลางค่าก่อสร้าง.....

วงเงินค่าก่อสร้างตามที่ได้ลงนามในสัญญาจ้าง.....

ชื่อกรรมการตรวจการจ้างและผู้ควบคุมงาน พร้อมหมายเลขโทรศัพท์.....

นัดตรวจรับงานจ้างวันที่.....

โครงการนี้ก่อสร้างด้วยเงินภาษีของประชาชน

หมายเหตุ วัสดุที่ใช้ทำแผ่นป้ายเป็นแผ่นไม้อัดคลุมแผ่นเหล็กหรือไม้อัดขนาดกว้างไม่น้อยกว่า 1.20 เมตร

ยาวไม่น้อยกว่า 2.40 เมตร

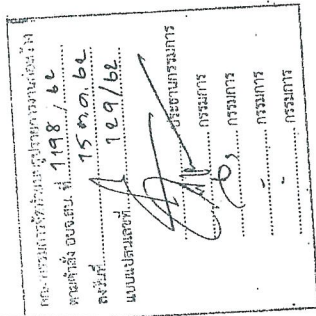

[Signature]
 หัวหน้าประกอบช่างเทคนิค
 สำนักรถยนต์

[Signature]

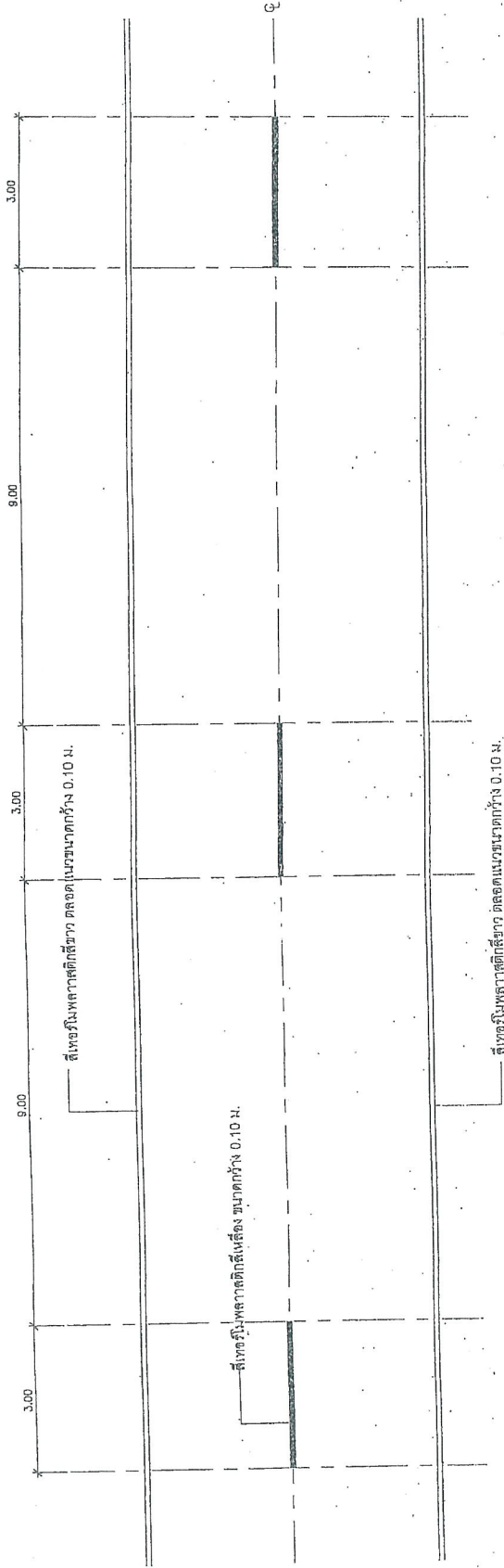
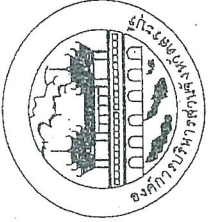

คณะกรรมการจัดทำแบบแปลนโรงเรียน
 สภาคำสั่ง ยว.ส.บ. ที่ 498/64
 ลงวันที่ 15 ต.ค. 64
 นายปลานนท์ 159/64
 ประธานกรรมการ
 กรรมการ
 กรรมการ
 กรรมการ

รายการประกอบแบบแปลนโรงเรียนจรัญ

1. เส้นแบ่งที่ดินทางจรัญฯ ใช้เส้นสี่เหลี่ยมล้อมขนาดกว้าง 10 ซม. ตีเส้นที่ทั้งกลาง
 ผิดจากจุดเดิมเป็นเส้นสี่เหลี่ยม ที่ทิศทางของจรัญฯ บนด้วยทาง 2 ช่อง
 จรัญฯ ในบริเวณที่ย่อมให้วัดแรงขึ้นหน้าไม่ได้สองทิศทาง ขนาดความยาว
 และกว้างที่ต้องตรงเดิมเป็นไปตามนี้
 - นอกเขตชุมชน เส้นยาว 3.00 ม. เส้นช่อง 9.00 ม.
 - ในเขตชุมชนเป็นยาว 1.00 ม. เส้นช่อง 3.00 ม.
 - เส้นที่แบ่งเป็นเส้นสี่เหลี่ยมให้เป็นเส้นแบ่งที่ดินทางจรัญฯ ในบริเวณที่ห้ามแซง
2. เส้นขอบทางให้ใช้เส้นทับสี่ขาจร กว้าง 10 ซม. ทั้ง 2 ทิศ ตลอดแนว

ปลานนท์
 นายผู้บังคับราชการกรมการศึกษานานาชาติ
 (นางนงนุช ทองขาว)
 เจ้าพนักงานพัสดุชำนาญงาน



๒๕๖๒

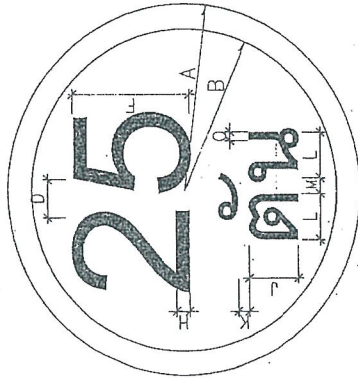

ป้ายจราจร ประเภทที่	มิติเป็นเซนติเมตร													
	A	B	C	D	E	F	G	H	J	K	L	M	N	O
1	30	26	X	X	X	20	X	3	10	2	X	X	X	X

ขอรับรองการขึ้นทะเบียนเครื่องหมายการค้า
 หมายเลขทะเบียนการค้า... 1198/66
 ลงวันที่... 18 ต.ค. 66
 เลขขอสงวนสิทธิ์... 129/66
 ประธานกรรมการ
 กรรมการ
 กรรมการ
 กรรมการ

เส้นขอบป้าย สีแดง

ตัวอักษรตัวเลข สีดำ

พื้นป้าย สีขาว

จัดให้อยู่กึ่งกลาง

ป้ายบังคับ

วัสดุที่ใช้

- เสาเหล็ก 75x75x3.2 มม.

- แผ่นป้ายเหล็กทำด้วยเหล็กอบสังกะสี หน้า 1.2 มม.

- พื้นป้าย, เส้นขอบป้าย, และตัวอักษรตัวเลขเป็นสติกเกอร์สะท้อนแสง

กันความร้อน รายละเอียดของสีตามแบบที่กำหนดไว้

การติดตั้ง

ติดตั้ง จุดเริ่มต้นของโครงการหรือบริเวณใกล้เคียงกับโครงการ

นายสุชาติ ประกอบการกำนันตราดกลาง

ชำนาญการ

๕๐/๕

(นางบุญญา ทองขาว)

เจ้าพนักงานพัสดุชำนาญงาน

ประเภทป้ายจราจรทางหลวง (ตบ.)

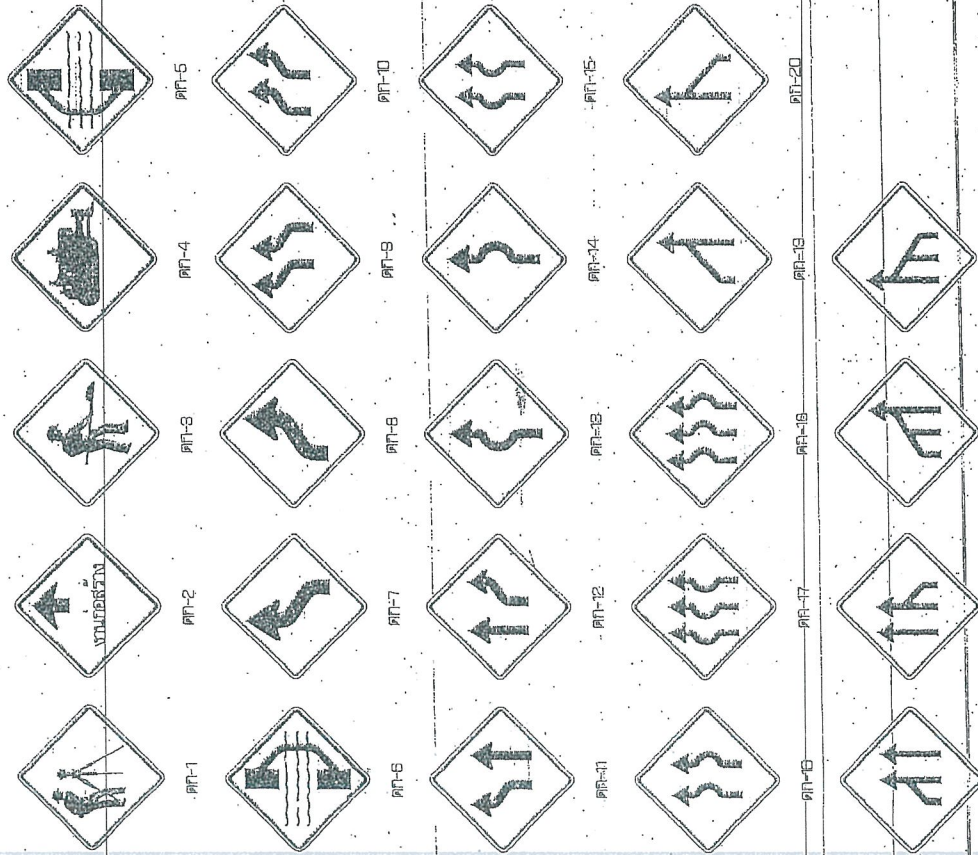

- ป้ายบอกข้างหน้า**
ขนาด 80 x 180 ซม.
สีพื้น 20 ซม.
- ป้ายเตือนข้างหน้า**
ขนาด 80 x 180 ซม.
สีพื้น 20 ซม.
- ป้ายเตือนข้างหน้า**
ขนาด 80 x 180 ซม.
สีพื้น 20 ซม.
- ป้ายเตือนข้างหน้า**
ขนาด 80 x 180 ซม.
สีพื้น 20 ซม.
- ป้ายเตือนข้างหน้า**
ขนาด 80 x 180 ซม.
สีพื้น 20 ซม.
- ป้ายเตือนข้างหน้า**
ขนาด 80 x 180 ซม.
สีพื้น 20 ซม.
- ป้ายเตือนข้างหน้า**
ขนาด 80 x 180 ซม.
สีพื้น 20 ซม.

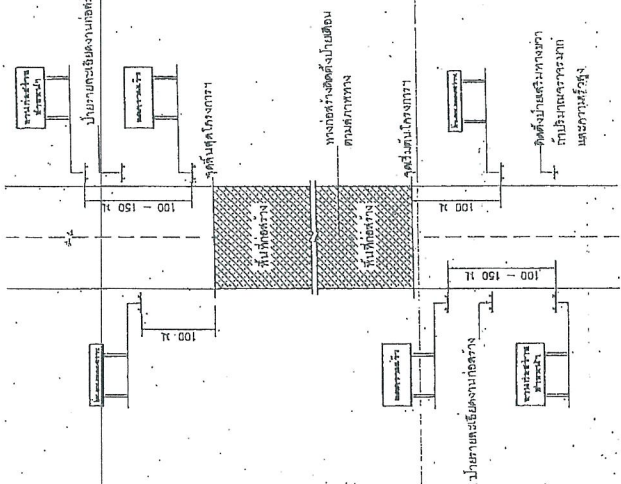

แสดงการติดตั้งป้ายจราจรระหว่งการก่อสร้างทาง

- หมายเหตุ
- ระยะห่างระหว่างป้ายหน้าตามความยาว คือ 50 เมตร
 - ความกว้างป้าย 70 ซม./90 ซม. ใช้ระยะห่าง 100 เมตร
 - ระยะห่างระหว่างป้ายหน้าและป้ายหลังคือ 50 เมตร
 - ป้ายเตือนข้างหน้า 300 เมตร ใช้ได้ตั้งแต่ระยะก่อนถึงป้ายเตือนข้างหน้า 30 เมตร โดยติดตั้งก่อนมาข้างหน้า
 - ขนาดของป้าย 50 - 60 เซนติเมตร
 - ป้ายเตือนข้างหน้าและป้ายบอกข้างหน้า
 - ป้ายเตือนข้างหน้าและป้ายบอกข้างหน้า
 - ป้ายเตือนข้างหน้าและป้ายบอกข้างหน้า

ประเภทป้ายจราจรทางหลวง (ตบ.)

จำนวน	ชื่อเครื่องหมาย	รหัส
1	ป้ายเตือนข้างหน้า	ตบ-1
2	ป้ายบอกข้างหน้า	ตบ-2
3	ป้ายบอกข้างหน้า	ตบ-3
4	ป้ายบอกข้างหน้า	ตบ-4
5	ป้ายบอกข้างหน้า	ตบ-5
6	ป้ายบอกข้างหน้า	ตบ-6
7-24	ป้ายบอกข้างหน้า	ตบ-7 ถึง ตบ-24
25-28	ป้ายบอกข้างหน้า	ตบ-25 ถึง ตบ-28

รายละเอียดติดตั้งป้ายเตือนข้างหน้า

หน้าของป้าย
ด้านหลังของป้าย
สีพื้นของป้าย

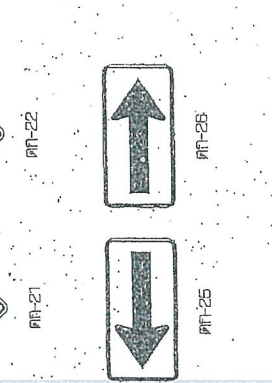

มหาวิทยาลัยเทคโนโลยีสุรนารี

นางนงนุช ทองชา

ผู้อำนวยการกองช่างเทคนิค

นางนงนุช ทองชา

ผู้อำนวยการกองช่างเทคนิค

คณะกรรมการพิจารณาเรื่องป้ายจราจรทางหลวง

ดำเนินการที่ อ.เมืองฯ, ส. 1, 198 / 51

วันที่ 15 ก.ค. 62

นาย.....

นาย.....

นาย.....

นาย.....

นาย.....

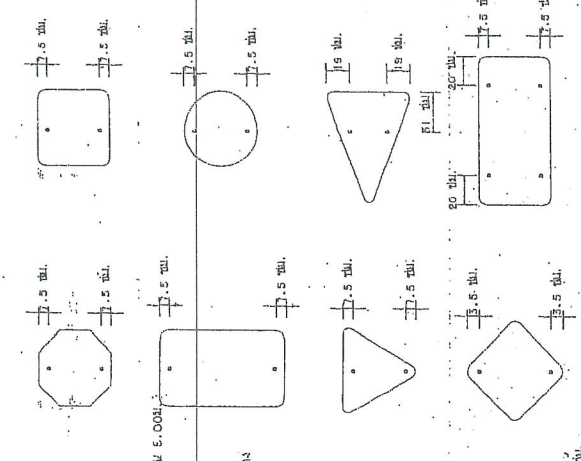

แสดงตำแหน่งการติดตั้งแผงป้ายบังคับ ป้ายเตือน

รายการประกอบแผน

1. วัสดุทำ ป้ายบังคับ ป้ายเตือน ผลิตจากกระดาษแข็งอย่างดี
2. ขันยึด ป้ายเตือน ป้ายบังคับ ผลิตจากเหล็กชุบสังกะสี ทนทาน 1.2 ซม. สูงตามเกณฑ์ มท. 50 ส่วนป้ายบังคับ ผลิตจากเหล็กชุบสังกะสี 1 ซม. มีรูยึดที่กระสวย
3. ตัวล็อกยึดป้ายเตือน ป้ายบังคับ ผลิตจากเหล็กชุบสังกะสี 1 ซม. มีรูยึดที่กระสวย
4. วัสดุทำกรอบป้ายเตือน ป้ายบังคับ ผลิตจากเหล็กชุบสังกะสี 1 ซม. มีรูยึดที่กระสวย
5. ขนบถมพื้นหลัง ป้ายเตือน ป้ายบังคับ ผลิตจากปูนซีเมนต์ 1 ส่วน ทราย 1 ส่วน

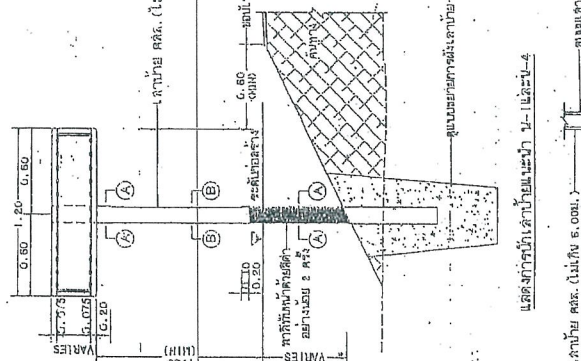

แสดงการติดตั้งป้ายแนะนำ N-2 และ N-5

รายละเอียดตามหลังป้าย N-5

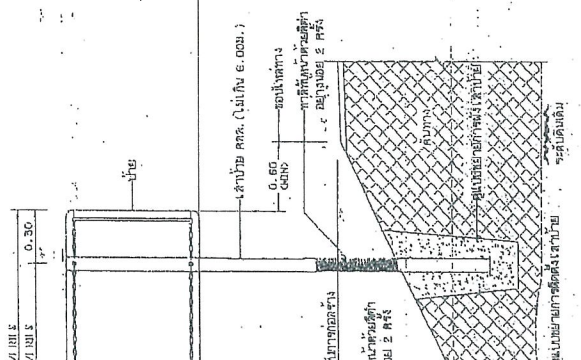
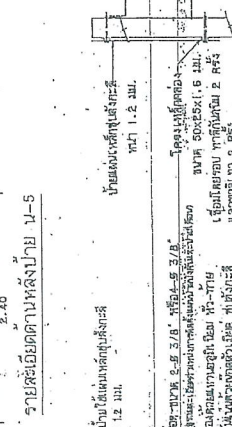

แสดงการติดตั้งป้ายแนะนำ N-1 และ N-4

รายละเอียดตามหลังป้าย N-4

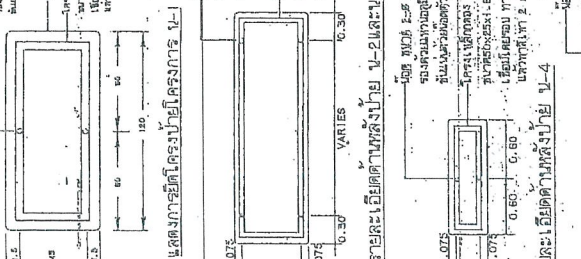
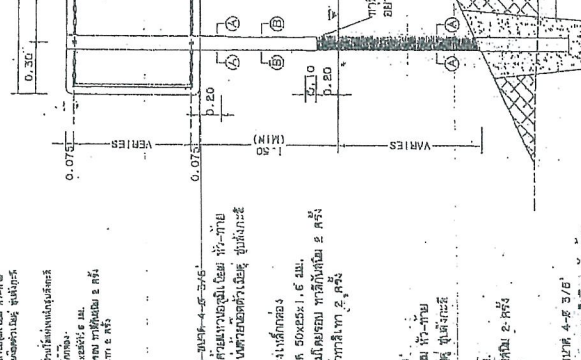
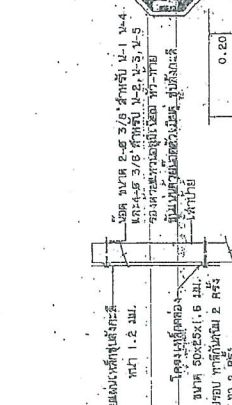

แสดงการติดตั้งป้ายแนะนำ

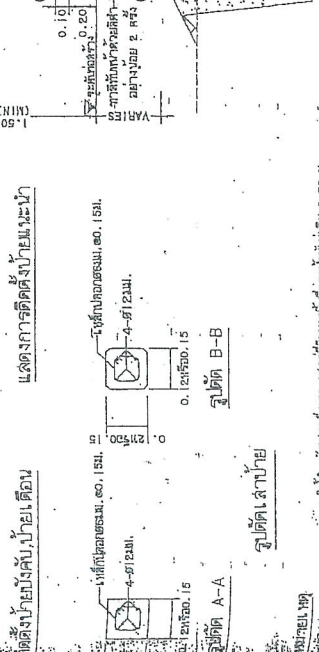

รายละเอียดตามหลังป้ายเตือน

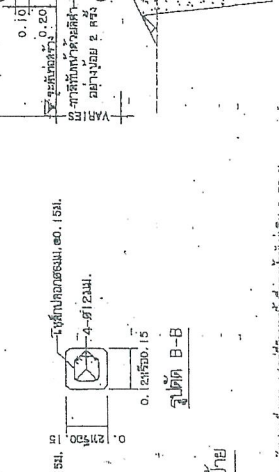

คณะกรรมการจัดทำแผนปฏิบัติการจราจร
 คณะกรรมการจัดทำแผนปฏิบัติการจราจร
 ถนนศรีสุพรรณ ถนน 119/61
 ถนนศรีสุพรรณ ถนน 119/61
 ถนนศรีสุพรรณ ถนน 119/61

แบบร่างโครงการ
 สำนักงานโครงการ
 กรมการขนส่งทางบก
 กรมการขนส่งทางบก
 กรมการขนส่งทางบก

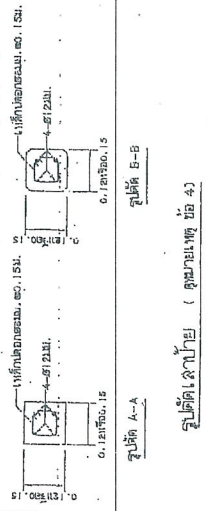
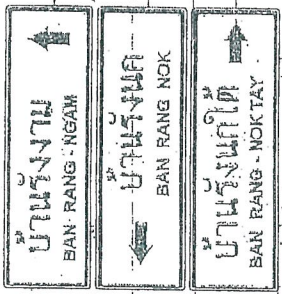

รูปตัด เสาไฟฟ้า (ดูรายละเอียด หน้า 4)

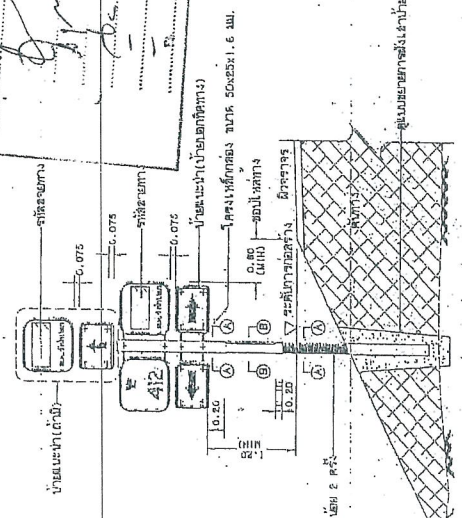

แสดงการติดตั้งเสาไฟฟ้าจราจร

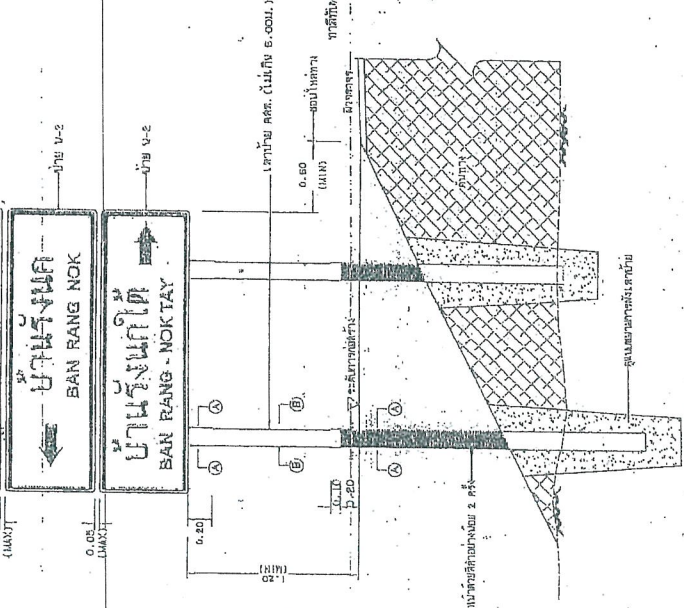

แสดงการติดตั้งเสาไฟฟ้า V-2 (ชุด) และ V-3 (ชุด)

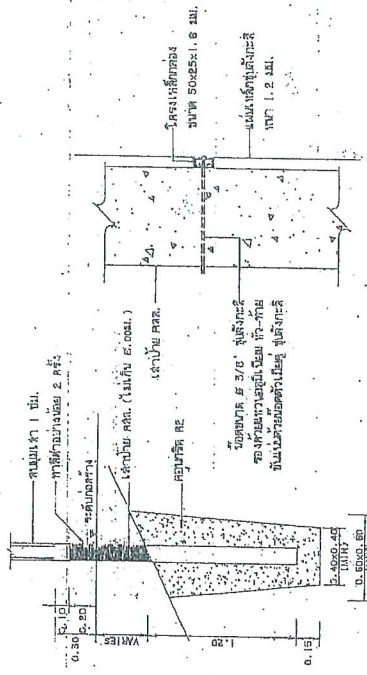

แสดงการติดตั้งเสาไฟฟ้า

รูปตัดทางแสดงการติดตั้งเสาไฟฟ้า

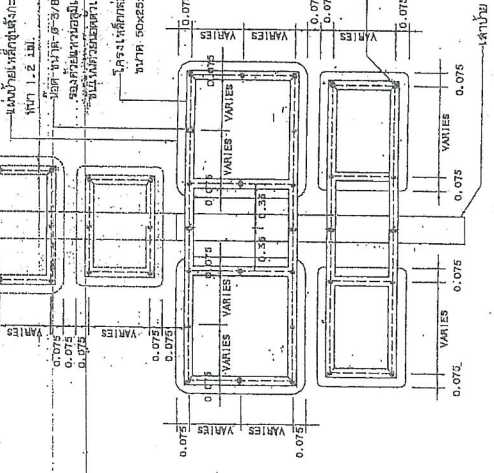

แสดงการติดตั้งเสาไฟฟ้าจราจร

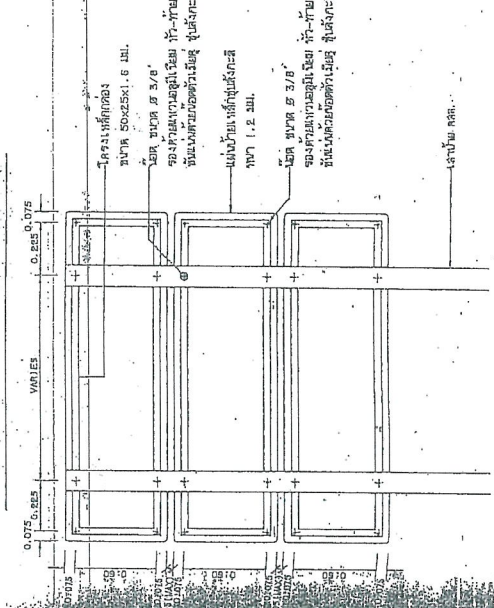

แสดงการติดตั้งเสาไฟฟ้า V-2 (ชุด) และ V-3 (ชุด)

รายละเอียดประกอบแบบ

1. วัสดุที่ใช้ทำเครื่องหมายจราจรที่ใช้กับถนนลาดยางหรือคอนกรีตให้มีความทนทานและมองเห็นได้ง่าย
2. การติดตั้งป้ายจราจรให้มีความสูงจากระดับพื้นผิวถนนไม่น้อยกว่า 1.8 เมตร
3. วัสดุที่ใช้ทำป้ายจราจรให้มีความทนทานและมองเห็นได้ง่าย
4. วัสดุที่ใช้ทำป้ายจราจรให้มีความทนทานและมองเห็นได้ง่าย
5. วัสดุที่ใช้ทำป้ายจราจรให้มีความทนทานและมองเห็นได้ง่าย
6. วัสดุที่ใช้ทำป้ายจราจรให้มีความทนทานและมองเห็นได้ง่าย
7. วัสดุที่ใช้ทำป้ายจราจรให้มีความทนทานและมองเห็นได้ง่าย
8. วัสดุที่ใช้ทำป้ายจราจรให้มีความทนทานและมองเห็นได้ง่าย

แบบร่างประกอบกรมการคมนาคม

กรมการจราจร
กรมการจราจร (แบบร่างชุด)
สำนักงานกรมการจราจรส่วนที่ ๑ กรุงเทพฯ
นายสมชาย ใจดี
นายสมชาย ใจดี

แสดงการติดตั้งเสาไฟฟ้าจราจร

แสดงการติดตั้งเสาไฟฟ้า V-2 (ชุด) และ V-3 (ชุด)