

สัญญาจ้างก่อสร้าง

สัญญาเลขที่ ๖๑/๒๕๖๓

สัญญานี้ทำขึ้น ณ องค์การบริหารส่วนจังหวัดสระบุรี ตำบล/แขวง ปากเพรียว อำเภอ/เขต เมืองสระบุรี จังหวัด สระบุรี เมื่อวันที่ ๑๐ มีนาคม ๒๕๖๓ ระหว่าง องค์การบริหารส่วนจังหวัดสระบุรี โดย นายเรืองศักดิ์ วรหาญ ปลัดองค์การบริหารส่วนจังหวัด ปฏิบัติหน้าที่ นายกองการบริหารส่วนจังหวัดสระบุรี ซึ่งต่อไปในสัญญานี้เรียกว่า "ผู้ว่าจ้าง" ฝ่ายหนึ่ง กับ ห้างหุ้นส่วนจำกัด ทรัพย์สุวรรณ มหาศาล ซึ่งจดทะเบียนเป็นนิติบุคคลคน สำนักงานทะเบียนหุ้นส่วนบริษัท จังหวัด พระนครศรีอยุธยา กรมพัฒนาธุรกิจการค้า กระทรวงพาณิชย์ มีสำนักงานใหญ่อยู่ เลขที่ ๑๙๙/๔๕๑ หมู่ ๓ ตำบล/แขวง คลองสวนพลู อำเภอ/เขต พระนครศรีอยุธยา จังหวัด พระนครศรีอยุธยา โดยนายธรรมรัตน์ อังกิตานนท์ ผู้มีอำนาจลงนาม ผูกพันนิติบุคคลปรากฏตามหนังสือรับรองของ สำนักงานทะเบียนหุ้นส่วนบริษัท จังหวัดพระนครศรีอยุธยา กรมพัฒนาธุรกิจ การค้า กระทรวงพาณิชย์ ที่ ลงวันที่ ๑๗ ธันวาคม ๒๕๖๒ แนบท้ายสัญญานี้ ซึ่งต่อไปในสัญญานี้เรียกว่า "ผู้รับจ้าง" อีกฝ่ายหนึ่ง คู่สัญญาได้ตกลงกันมีข้อความดังต่อไปนี้

ข้อ ๑. ข้อตกลงว่าจ้าง

ผู้ว่าจ้างตกลงจ้างและผู้รับจ้างตกลงรับจ้างทำงาน ขยายไหล่ทางถนนลาดยางแบบแอสฟัลติก คอนกรีต (Asphaltic Concrete) สบ.๓๑-๐๐๐๗ สายบ้านท่าศาลา-บ้านหินซ้อน ต.ท่าคล้อ-ต.หินซ้อน อ.แก่งคอย จ.สระบุรี ด้วยวิธีประกวดราคาอิเล็กทรอนิกส์ (e-bidding) ณ บริเวณถนนสบ.๓๑-๐๐๐๗ สายบ้านท่าศาลา-บ้านหินซ้อน ต.ท่าคล้อ-ต.หิน ซ้อน อ.แก่งคอย จ.สระบุรี ตำบล/แขวง ปากเพรียว อำเภอ/เขต เมืองสระบุรี จังหวัด สระบุรี ตามข้อกำหนดและเงื่อนไขแห่ง สัญญานี้รวมทั้งเอกสารแนบท้ายสัญญา

ผู้รับจ้างตกลงที่จะจัดหาแรงงานและวัสดุ เครื่องมือเครื่องใช้ ตลอดจนอุปกรณ์ต่างๆ ชนิดดีเพื่อใช้ใน งานจ้างตามสัญญานี้

ข้อ ๒. เอกสารอันเป็นส่วนหนึ่งของสัญญา

เอกสารแนบท้ายสัญญาดังต่อไปนี้ให้ถือเป็นส่วนหนึ่งของสัญญานี้

๒.๑ ผนวก ๑ แบบรูป จำนวน ๒๙ (ยี่สิบเก้า) หน้า

๒.๒ ผนวก ๒ ใบเสนอราคา จำนวน ๓ (สาม) หน้า

๒.๓ ผนวก ๓ ใบแจ้งปริมาณงานและราคา จำนวน ๒ (สอง) หน้า

๒.๔ ผนวก ๔ เงื่อนไขและหลักเกณฑ์ ประเภทงานก่อสร้าง สูตรและวิธีการคำนวณที่ใช้กับสัญญาแบบ ปรับราคาได้ (ค่า K) จำนวน ๙ (เก้า) หน้า

(ลงชื่อ) ผู้ว่าจ้าง

(นายเรืองศักดิ์ วรหาญ)

ปลัดองค์การบริหารส่วนจังหวัด ปฏิบัติหน้าที่
นายกองการบริหารส่วนจังหวัดสระบุรี

(ลงชื่อ) ผู้รับจ้าง

(นายธรรมรัตน์ อังกิตานนท์)

หุ้นส่วนผู้จัดการ
(นางสาวอัมพร ประชาชน)
นักวิชาการพัสดุปฏิบัติการ

วัสดุชั้นโหล่ทางหินคลุกพร้อมบดอัดแน่น ทั้งหมดแล้วเสร็จตลอดสาย

งวดสุดท้ายเป็นจำนวนเงิน ๗,๙๑๐,๐๐๐.๐๐ บาท (เจ็ดล้านเก้าแสนหนึ่งหมื่นบาทถ้วน) เมื่อผู้รับจ้างได้ปฏิบัติงาน -งานลงชั้น Prime Coat พร้อมปูโหล่แอสฟัลท์ติกคอนกรีต (Asphaltic Concrete) ทั้งหมดแล้วเสร็จตลอดสายทาง -ติดตั้งป้ายโครงการ (ป้ายเหล็ก) -เก็บทำความสะอาด บริเวณสถานที่ก่อสร้างให้เป็นระเบียบเรียบร้อย และคณะกรรมการตรวจรับวัสดุได้ตรวจรับไว้เป็นที่เรียบร้อยแล้ว

ข้อ ๕. เงินค่าจ้างล่วงหน้า

ผู้ว่าจ้างตกลงจ่ายเงินค่าจ้างล่วงหน้าให้แก่ผู้รับจ้างเป็นจำนวนเงิน - บาท ซึ่งเท่ากับร้อยละ - ของราคา ค่าจ้าง ตามสัญญาที่ระบุไว้ในข้อ ๔

เงินค่าจ้างล่วงหน้าดังกล่าวจะจ่ายให้ภายหลังจากที่ผู้รับจ้างได้วางหลักประกันการรับเงินค่าจ้างล่วงหน้าเป็น.....เต็มตามจำนวนเงินค่าจ้างล่วงหน้านั้นให้แก่ผู้ว่าจ้าง ผู้รับจ้างจะต้องออกใบเสร็จรับเงินค่าจ้างล่วงหน้า ตามแบบที่ผู้ว่าจ้างกำหนดให้ และผู้รับจ้างตกลงที่จะกระทำตามเงื่อนไขอันเกี่ยวกับการใช้จ่ายและการใช้คืนเงินค่าจ้างล่วงหน้า นั้นตั้งต่อไป

๕.๑ ผู้รับจ้างจะใช้เงินค่าจ้างล่วงหน้านั้นเพื่อเป็นค่าใช้จ่ายในการปฏิบัติงานตามสัญญาเท่านั้นหาก ผู้รับจ้างใช้จ่ายเงินค่าจ้างล่วงหน้า หรือส่วนใดส่วนหนึ่งของเงินค่าจ้างล่วงหน้านั้นในทางอื่นผู้ว่าจ้างอาจจะเรียกเงินค่าจ้างล่วงหน้า นั้นคืนจากผู้รับจ้างหรือบังคับเอาจากหลักประกันการรับเงินค่าจ้างล่วงหน้าได้ทันที

๕.๒ เมื่อผู้ว่าจ้างเรียกร้อง ผู้รับจ้างต้องแสดงหลักฐานการใช้จ่ายเงินค่าจ้างล่วงหน้าเพื่อพิสูจน์ว่าได้ เป็นไปตามข้อ ๕.๑ ภายในกำหนด ๑๕ (สิบห้า) วัน นับถัดจากวันได้รับแจ้งเป็นหนังสือจากผู้ว่าจ้างหากผู้รับจ้างไม่อาจแสดงหลักฐานดังกล่าวภายในกำหนด ๑๕ (สิบห้า) วัน ผู้ว่าจ้างอาจเรียกเงินค่าจ้างล่วงหน้า นั้นคืนจากผู้รับจ้าง หรือบังคับเอาจากหลัก ประกันการรับเงินค่าจ้างล่วงหน้าได้ทันที

๕.๓ (ข) (สำหรับสัญญาที่เป็นราคาเหมารวม)

ในการจ่ายเงินค่าจ้างให้แก่ผู้รับจ้างตามข้อ ๔ ผู้ว่าจ้างจะหักเงินค่าจ้างในแต่ละงวดเพื่อชดใช้ คืนเงินค่าจ้างล่วงหน้าไว้จำนวนร้อยละ - ของจำนวนเงินค่าจ้างในแต่ละงวดจนกว่าจำนวนเงินไว้จะครบตามจำนวนเงินที่หักค่า จ้างล่วงหน้าที่ผู้รับจ้างได้รับไปแล้ว ยกเว้นค่าจ้างงวดสุดท้ายจะหักไว้เป็นจำนวนเท่ากับจำนวนเงินค่าจ้างล่วงหน้าที่เหลือทั้งหมด

๕.๔ เงินจำนวนใด ๆ ก็ตามที่ผู้รับจ้างจะต้องจ่ายให้แก่ผู้ว่าจ้างเพื่อชำระหนี้หรือเพื่อชดใช้ความรับผิดชอบ ต่างๆ ตามสัญญา ผู้ว่าจ้างจะหักเอาจากเงินค่าจ้างงวดที่จะจ่ายให้แก่ผู้รับจ้างก่อนที่จะหักชดใช้คืนเงินค่าจ้างล่วงหน้า

๕.๕ ในกรณีที่มีการบอกเลิกสัญญา หากเงินค่าจ้างล่วงหน้าที่เหลือเกินกว่าจำนวนเงินที่ผู้รับจ้างจะได้รับ หลังจากหักชดใช้ในกรณีอื่นแล้ว ผู้รับจ้างจะต้องจ่ายคืนเงินจำนวนที่เหลือนั้นให้แก่ผู้ว่าจ้าง ภายใน ๗ (เจ็ด) วัน นับถัดจากวัน ได้รับแจ้งเป็นหนังสือจากผู้ว่าจ้าง

๕.๖ (ข) (สำหรับสัญญาที่เป็นราคาเหมารวม)

ผู้ว่าจ้างจะคืนหลักประกันการรับเงินค่าจ้างล่วงหน้าให้แก่ผู้รับจ้างต่อเมื่อผู้ว่าจ้างได้หักเงินค่า

(ลงชื่อ) ผู้ว่าจ้าง

(นายเรืองศักดิ์ วรหาญ)

ปลัดองค์การบริหารส่วนจังหวัด ปฏิบัติหน้าที่

นายกองค์การบริหารส่วนจังหวัดสระบุรี

(ลงชื่อ) ผู้รับจ้าง

(นายธรรมรัตน์ อังกิตานนท์)

หุ้นส่วนผู้จัดการ

(นางสาวอัมพร ประชาชน)
นักวิชาการพัสดุปฏิบัติการ

ความใดในเอกสารแนบท้ายสัญญาที่ขัดหรือแย้งกับข้อความในสัญญานี้ ให้ใช้ข้อความในสัญญานี้ บังคับ และในกรณีที่เอกสารแนบท้ายสัญญาขัดแย้งกันเอง ผู้รับจ้างจะต้องปฏิบัติตามคำวินิจฉัยของผู้ว่าจ้าง คำวินิจฉัยของผู้ว่าจ้างให้ถือเป็นที่สุด และผู้รับจ้างไม่มีสิทธิเรียกร้องค่าจ้าง ค่าเสียหายหรือค่าใช้จ่ายใดๆ เพิ่มเติมจากผู้ว่าจ้างทั้งสิ้น

ข้อ ๓. หลักประกันการปฏิบัติตามสัญญา

ในขณะที่ทำสัญญานี้ผู้รับจ้างได้นำหลักประกันเป็น หนังสือค้ำประกันของธนาคาร ธนาคาร กรุงไทย จำกัด (มหาชน) ศูนย์ปฏิบัติการอยุธยา ๑ เลขที่ ๐๐๐๑๙/๒๐๐๑๒๘/๐๐๑๕/๖๓ ลงวันที่ ๑๐ มีนาคม ๒๕๖๓ เป็นจำนวนเงิน ๕๖๕,๐๐๐.๐๐ บาท (ห้าแสนหกหมื่นห้าพันบาทถ้วน) ซึ่งเท่ากับร้อยละ ๕ (ห้า) ของราคาค่าจ้างตามสัญญา มามอบให้แก่ผู้ว่าจ้างเพื่อเป็นหลักประกันการปฏิบัติตามสัญญานี้

กรณีผู้รับจ้างใช้หนังสือค้ำประกันมาเป็นหลักประกันการปฏิบัติตามสัญญา หนังสือค้ำประกันดังกล่าว จะต้องออกโดยธนาคารที่ประกอบกิจการในประเทศไทย หรือโดยบริษัทเงินทุนหรือบริษัทเงินทุนหลักทรัพย์ที่ได้รับอนุญาตให้ประกอบกิจการเงินทุนเพื่อการพาณิชย์และประกอบธุรกิจ ค้ำประกันตามประกาศของธนาคารแห่งประเทศไทย ตามรายชื่อบริษัทเงินทุนที่ธนาคารแห่งประเทศไทยแจ้งเวียนให้ทราบตามแบบที่คณะกรรมการนโยบายการจัดซื้อจัดจ้างและการบริหารพัสดุภาครัฐกำหนดหรืออาจเป็นหนังสือค้ำประกันอิเล็กทรอนิกส์ตามวิธีการที่กรมบัญชีกลางกำหนดก็ได้ และจะต้องมีอายุการค้ำประกันตลอดไปจนกว่าผู้รับจ้างพ้นข้อผูกพันตามสัญญานี้

หลักประกันที่ผู้รับจ้างนำมามอบให้ตามวรรคหนึ่ง จะต้องมียุครอบคลุมความรับผิดชอบทั้งปวงของผู้รับจ้างตลอดอายุสัญญา ถ้าหลักประกันที่ผู้รับจ้างนำมามอบให้ดังกล่าวลดลงหรือเสื่อมค่าลง หรือมีอายุไม่ครอบคลุมถึงความรับผิดชอบของผู้รับจ้างตลอดอายุสัญญา ไม่ว่าจะด้วยเหตุใดๆ ก็ตาม รวมถึงกรณี ผู้รับจ้างส่งมอบงานล่าช้าเป็นเหตุให้ระยะเวลาแล้วเสร็จหรือวันครบกำหนดความรับผิดชอบในความชำรุดบกพร่องตามสัญญาเปลี่ยนแปลงไป ไม่ว่าจะเกิดขึ้นคราวใด ผู้รับจ้างต้องหาหลักประกันใหม่หรือหลักประกันเพิ่มเติมให้มีจำนวนครบถ้วนตามวรรคหนึ่งนำมามอบให้แก่ผู้ว่าจ้างภายใน ๐ วัน นับถัดจากวันที่ได้รับแจ้งเป็นหนังสือจากผู้ว่าจ้าง

หลักประกันที่ผู้รับจ้างนำมามอบไว้ตามข้อนี้ ผู้ว่าจ้างจะคืนให้แก่ผู้รับจ้าง โดยไม่มีดอกเบี้ย เมื่อผู้รับจ้างพ้นจากข้อผูกพัน และความรับผิดชอบทั้งปวงตามสัญญานี้แล้ว

ข้อ ๔ (ข) ค่าจ้างและการจ่ายเงิน

ผู้ว่าจ้าง ตกลงจ่าย และผู้รับจ้างตกลงรับเงินค่าจ้างจำนวนเงิน ๑๑,๓๐๐,๐๐๐.๐๐ บาท (สิบเอ็ดล้านสามแสนบาทถ้วน) ซึ่งได้รวมภาษีมูลค่าเพิ่ม จำนวน ๗๓๙,๒๕๒.๓๔ บาท (เจ็ดแสนสามหมื่นเก้าพันสองร้อยห้าสิบบาทสามสามสิบสี่สตางค์) ตลอดจน ภาษีอากรอื่น ๆ และค่าใช้จ่ายทั้งปวงด้วยแล้ว โดยถือราคาเหมารวม เป็นเกณฑ์ และกำหนดการจ่ายเงิน เป็นงวด ๆ ดังนี้

งวดที่ ๑ เป็นจำนวนเงิน ๓,๓๙๐,๐๐๐.๐๐ บาท (สามล้านสามแสนเก้าหมื่นบาทถ้วน) เมื่อผู้รับจ้างได้ปฏิบัติงาน -งานติดตั้งป้ายประชาสัมพันธ์ ปรับเปลี่ยนและבודัดคันทางเดิม พร้อมבודัดแน่นทั้งหมด แล้วเสร็จตลอดสาย -งานลง

(ลงชื่อ) ผู้ว่าจ้าง

(นายเรืองศักดิ์ วรหาญ)

ปลัดองค์การบริหารส่วนจังหวัด ปฏิบัติหน้าที่
นายกองค์การบริหารส่วนจังหวัดสระบุรี

(ลงชื่อ) ผู้รับจ้าง

(นายธรรมรัตน์ อังกิตานนท์)

หุ้นส่วนผู้จัดการ

(นางสาวอัมพร ประชาชน)
นักวิชาการพัสดุปฏิบัติการ

จ้างไว้ครบจำนวนเงินค่าจ้างล่วงหน้าตามข้อ ๕.๓ (ข)

ข้อ ๖. การหักเงินประกันผลงาน

ในการจ่ายเงินค่าจ้างให้แก่ผู้รับจ้างแต่ละงวด ผู้ว่าจ้างจะหักเงินจำนวนร้อยละ - ของเงินที่ต้องจ่ายในงวดนั้นเพื่อเป็นประกันผลงาน ในกรณีที่เงินประกันผลงานถูกหักไว้แล้วเป็นจำนวนเงินไม่ต่ำกว่า - บาท ผู้รับจ้างมีสิทธิที่จะขอเงินประกันผลงานคืน โดยนำหนังสือคำประกันของธนาคารหรือหนังสือคำประกันอิเล็กทรอนิกส์ซึ่งออกโดยธนาคารภายในประเทศมามอบให้ผู้ว่าจ้างเพื่อเป็นหลักประกันแทนก็ได้

ผู้ว่าจ้างจะคืนเงินประกันผลงาน และ/หรือหนังสือคำประกันของธนาคารดังกล่าวตามวรรคหนึ่งโดยไม่มีดอกเบี้ยให้แก่ผู้รับจ้างพร้อมกับการจ่ายเงินค่าจ้างงวดสุดท้าย

ข้อ ๗ (ข) กำหนดเวลาแล้วเสร็จและสิทธิของผู้ว่าจ้างในการบอกเลิกสัญญา

ผู้รับจ้างต้องเริ่มทำงานที่รับจ้างภายในวันที่ ๑๑ มีนาคม ๒๕๖๓ และจะต้องทำงานให้แล้วเสร็จบริบูรณ์ภายในวันที่ ๘ กรกฎาคม ๒๕๖๓ ถ้าผู้รับจ้างมีโลงมือทำงานภายในกำหนดเวลา หรือไม่สามารถทำงานให้แล้วเสร็จตามกำหนดเวลา หรือมีเหตุให้เชื่อได้ว่าผู้รับจ้างไม่สามารถทำงานให้แล้วเสร็จภายในกำหนดเวลา หรือจะแล้วเสร็จล่าช้าเกินกว่ากำหนดเวลา หรือผู้รับจ้างทำผิดสัญญาข้อใดข้อหนึ่ง หรือตกเป็นผู้ถูกพิทักษ์ทรัพย์เด็ดขาด หรือตกเป็นผู้ล้มละลาย หรือเพิกเฉยไม่ปฏิบัติตามคำสั่งของคณะกรรมการตรวจรับพัสดุหรือผู้ควบคุมงานหรือบริษัทที่ปรึกษาซึ่งได้รับมอบอำนาจจากผู้ว่าจ้าง ผู้ว่าจ้างมีสิทธิที่จะบอกเลิกสัญญานี้ได้ และมีสิทธิจ้างผู้รับจ้างรายใหม่เข้าทำงานของผู้รับจ้างให้ลุล่วงไปด้วย การใช้สิทธิบอกเลิกสัญญานั้นไม่กระทบสิทธิของผู้ว่าจ้างที่จะเรียกร้องค่าเสียหายจากผู้รับจ้าง

การที่ผู้ว่าจ้างไม่ใช้สิทธิเลิกสัญญาดังกล่าวข้างต้นไม่เป็นเหตุให้ผู้รับจ้างพ้นจากความรับผิดชอบตามสัญญา

ข้อ ๘ ความรับผิดชอบในความชำรุดบกพร่องของงานจ้าง

เมื่องานแล้วเสร็จบริบูรณ์ และผู้ว่าจ้างได้รับมอบงานจากผู้รับจ้างหรือจากผู้รับจ้างรายใหม่ ในกรณีที่มีการบอกเลิกสัญญาตามข้อ ๗ หากมีเหตุชำรุดบกพร่องหรือเสียหายเกิดขึ้นจากการจ้างนี้ ภายในกำหนด ๒ (สอง) ปี นับถัดจากวันที่ได้รับมอบงานดังกล่าว ซึ่งความชำรุดบกพร่องหรือเสียหายนั้นเกิดจากความบกพร่องของผู้รับจ้างอันเกิดจากการใช้วัสดุที่ไม่ถูกต้องหรือทำไว้ไม่เรียบร้อย หรือทำไม่ถูกต้องตามมาตรฐานแห่งหลักวิชา ผู้รับจ้างจะต้องรีบทำการแก้ไข ให้เป็นที่เรียบร้อยโดยไม่มีค่าใช้จ่าย โดยผู้ว่าจ้างไม่ต้องออกเงินใดๆ ในการนี้ทั้งสิ้น หากผู้รับจ้างไม่กระทำการดังกล่าวภายในกำหนด ๑๕ (สิบห้า) วัน นับถัดจากวันที่ได้รับแจ้งเป็นหนังสือจาก ผู้ว่าจ้างหรือไม่ทำการแก้ไขให้ถูกต้องเรียบร้อยภายในเวลาที่ผู้ว่าจ้างกำหนด ให้ผู้ว่าจ้างมีสิทธิที่จะทำการนั้นเองหรือจ้างผู้อื่นให้ทำงานนั้น โดยผู้รับจ้างต้องเป็นผู้ออกค่าใช้จ่ายเองทั้งสิ้น

ในกรณีเร่งด่วนจำเป็นต้องรีบแก้ไขเหตุชำรุดบกพร่องหรือเสียหายโดยเร็ว และไม่อาจรอให้ผู้รับจ้างแก้ไข ในระยะเวลาที่กำหนดไว้ตามวรรคหนึ่งได้ ผู้ว่าจ้างมีสิทธิเข้าจัดการแก้ไขเหตุชำรุดบกพร่องหรือเสียหายนั้นเอง หรือจ้างผู้อื่นให้ซ่อมแซมความชำรุดบกพร่องหรือเสียหาย โดยผู้รับจ้าง ต้องรับผิดชอบชำระค่าใช้จ่ายทั้งหมด

การที่ผู้ว่าจ้างทำการนั้นเอง หรือจ้างผู้อื่นให้ทำงานนั้นแทนผู้รับจ้าง ไม่ทำให้ผู้รับจ้าง หลุดพ้นจากความ

(ลงชื่อ) ผู้ว่าจ้าง

(นายเรืองศักดิ์ วรหาญ)

ปลัดองค์การบริหารส่วนจังหวัด ปฏิบัติหน้าที่
นายกองค์การบริหารส่วนจังหวัดสระบุรี

(ลงชื่อ) ผู้รับจ้าง

(นายธรรมรัตน์ อังคิณนิตย์)

หุ้นส่วนผู้จัดการ

(นางสาวอัมพร ประชาชน)
นักวิชาการพัสดุปฏิบัติการ

รับผิดชอบสัญญา หากผู้รับจ้างไม่ชดใช้ค่าใช้จ่ายหรือค่าเสียหายตามที่ผู้ว่าจ้างเรียกร้องผู้ว่าจ้างมีสิทธิบังคับจากหลักประกันการปฏิบัติตามสัญญาได้

ข้อ ๙ การจ้างช่วง

ผู้รับจ้างจะต้องไม่เอางานทั้งหมดหรือแต่บางส่วนแห่งสัญญานี้ไปจ้างช่วงอีกทอดหนึ่ง เว้นแต่การจ้างช่วงงานแต่บางส่วนที่ได้รับอนุญาตเป็นหนังสือจากผู้ว่าจ้างแล้ว การที่ผู้ว่าจ้างได้อนุญาตให้จ้างช่วงงานแต่บางส่วนดังกล่าวนี้ ไม่เป็นเหตุให้ผู้รับจ้างหลุดพ้นจากความรับผิดชอบหรือพันธะหน้าที่ตามสัญญานี้ และผู้รับจ้างจะยังคงต้องรับผิดชอบในความผิดและความประมาทเลินเล่อของผู้รับจ้างช่วง หรือของตัวแทนหรือลูกจ้างของผู้รับจ้างช่วงนั้นทุกประการ

กรณีผู้รับจ้างไปจ้างช่วงงานแต่บางส่วนโดยฝ่าฝืนความในวรรคหนึ่ง ผู้รับจ้างต้องชำระค่าปรับให้แก่ผู้ว่าจ้างเป็นจำนวนเงินในอัตราร้อยละ ๑๐ (สิบ) ของวงเงินของงานที่จ้างช่วงตามสัญญา ทั้งนี้ ไม่ตัดสิทธิผู้ว่าจ้างในการบอกเลิกสัญญา

ข้อ ๑๐ การควบคุมงานของผู้รับจ้าง

ผู้รับจ้างจะต้องควบคุมงานที่รับจ้างอย่างเอาใจใส่ ด้วยประสิทธิภาพและความชำนาญ และในระหว่างทำงานที่รับจ้างจะต้องจัดให้มีผู้แทนซึ่งทำงานเต็มเวลาเป็นผู้รับผิดชอบควบคุมงานของ ผู้รับจ้าง ผู้แทนดังกล่าวจะต้องได้รับมอบอำนาจจากผู้รับจ้าง คำสั่งหรือคำแนะนำต่างๆ ที่ผู้ว่าจ้าง คณะกรรมการตรวจรับพัสดุ ผู้ควบคุมงาน หรือบริษัทที่ปรึกษาที่ผู้ว่าจ้างแต่งตั้ง ได้แจ้งแก่ผู้แทนเช่นว่านั้น ให้ถือว่าเป็นคำสั่งหรือคำแนะนำที่ได้แจ้งแก่ผู้รับจ้าง การแต่งตั้งผู้แทนตามข้อนี้จะต้องทำเป็นหนังสือและต้องได้รับความเห็นชอบเป็นหนังสือ จากผู้ว่าจ้าง การเปลี่ยนตัวหรือแต่งตั้งผู้แทนใหม่จะทำได้หากไม่ได้รับความเห็นชอบ เป็นหนังสือจากผู้ว่าจ้างก่อน

ผู้ว่าจ้างมีสิทธิที่จะขอให้เปลี่ยนตัวผู้แทนตามวรรคหนึ่ง โดยแจ้งเป็นหนังสือไปยังผู้รับจ้าง และผู้รับจ้างจะต้องทำการเปลี่ยนตัวผู้แทนนั้นโดยพลัน โดยไม่คิดค่าจ้างหรือราคาเพิ่มหรืออ้างเป็นเหตุเพื่อขยายอายุสัญญาอันเนื่องมาจากเหตุนี้

ข้อ ๑๑ ความรับผิดชอบของผู้รับจ้าง

ผู้รับจ้างจะต้องรับผิดชอบต่ออุบัติเหตุ ความเสียหาย หรือภัยอันตรายใดๆ อันเกิดจาก การปฏิบัติงานของผู้รับจ้าง และจะต้องรับผิดชอบต่อความเสียหายจากการกระทำของลูกจ้างหรือตัวแทน ของผู้รับจ้าง และจากการปฏิบัติงานของผู้รับจ้างช่วงด้วย (ถ้ามี)

ความเสียหายใดๆ อันเกิดแก่งานที่ผู้รับจ้างได้ทำขึ้น แม้จะเกิดขึ้นเพราะเหตุสุดวิสัย ก็ตาม ผู้รับจ้างจะต้องรับผิดชอบโดยซ่อมแซมให้คืนดีหรือ เปลี่ยนใหม่โดยค่าใช้จ่ายของผู้รับจ้างเอง เว้นแต่ความเสียหายนั้นเกิดจากความผิดของผู้ว่าจ้าง ทั้งนี้ ความรับผิดชอบของผู้รับจ้างดังกล่าวในข้อนี้จะสิ้นสุดลงเมื่อผู้ว่าจ้างได้รับมอบงานครั้งสุดท้าย ซึ่งหลังจากนั้นผู้รับจ้างจะต้องรับผิดชอบเพียงในกรณีชำรุดบกพร่อง หรือความเสียหายดังกล่าวในข้อ ๘ เท่านั้น

ผู้รับจ้างจะต้องรับผิดชอบต่อบุคคลภายนอกในความเสียหายใดๆ อันเกิดจาก การปฏิบัติงานของผู้รับจ้าง หรือลูกจ้างหรือตัวแทนของผู้รับจ้าง รวมถึงผู้รับจ้างช่วง (ถ้ามี) ตามสัญญานี้ หากผู้ว่าจ้างถูกเรียกร้องหรือฟ้องร้องหรือต้องชดใช้ค่า

(ลงชื่อ) ผู้ว่าจ้าง

(นายเรืองศักดิ์ วรหาญ)

ปลัดองค์การบริหารส่วนจังหวัด ปฏิบัติหน้าที่
นายกองค์การบริหารส่วนจังหวัดสระบุรี

(ลงชื่อ) ผู้รับจ้าง

(นายธรรมรัตน์ อังกิตานนท์)

หุ้นส่วนผู้จัดการ

(นางสาวอัมพร ประชาชน)

นักวิชาการพัสดุปฏิบัติการ

เสียหายให้แก่บุคคลภายนอกไปแล้ว ผู้รับจ้างจะต้อง ดำเนินการใดๆ เพื่อให้มีการว่าต่างแก้ต่างให้แก่ผู้ว่าจ้างโดยค่าใช้จ่ายของ ผู้รับจ้างเอง รวมทั้งผู้รับจ้างจะต้องชดใช้ค่าเสียหายนั้นๆ ตลอดจนค่าใช้จ่ายใดๆ อันเกิดจากการถูกเรียกร้องหรือถูกฟ้องร้องให้แก่ ผู้ว่าจ้างทันที

ข้อ ๑๒ การจ่ายเงินแก่ลูกจ้าง

ผู้รับจ้างจะต้องจ่ายเงินแก่ลูกจ้างที่ผู้รับจ้างได้จ้างมาในอัตราและตามกำหนดเวลา ที่ผู้รับจ้างได้ตกลงหรือ ทำสัญญาไว้ต่อลูกจ้างดังกล่าว

ถ้าผู้รับจ้างไม่จ่ายเงินค่าจ้างหรือค่าทดแทนอื่นใดแก่ลูกจ้างดังกล่าวในวรรคหนึ่ง ผู้ว่าจ้างมีสิทธิที่จะเอาเงิน ค่าจ้างที่จะต้องจ่ายแก่ผู้รับจ้างมาจ่ายให้แก่ลูกจ้างของผู้รับจ้างดังกล่าว และให้ถือว่าผู้ว่าจ้างได้จ่ายเงินจำนวนนั้นเป็นค่าจ้างให้ แก่ผู้รับจ้างตามสัญญาแล้ว

ผู้รับจ้างจะต้องจัดให้มีประกันภัยสำหรับลูกจ้างทุกคนที่จ้างมาทำงาน โดยให้ครอบคลุมถึงความรับผิดชอบทั้ง ปวงของผู้รับจ้าง รวมทั้งผู้รับจ้างช่วง (ถ้ามี) ในกรณีความเสียหายที่คิดค่าสินไหมทดแทนได้ตามกฎหมาย ซึ่งเกิดจากอุบัติเหตุ หรือภัยอันตรายใดๆ ต่อลูกจ้างหรือบุคคลอื่น ที่ผู้รับจ้างหรือผู้รับจ้างช่วงจ้างมาทำงาน ผู้รับจ้างจะต้องส่งมอบกรมธรรม์ประกันภัย ดังกล่าว พร้อมทั้งหลักฐานการชำระเบี้ยประกันให้แก่ผู้ว่าจ้างเมื่อผู้ว่าจ้างเรียกร้อง

ข้อ ๑๓ การตรวจงานจ้าง

ถ้าผู้ว่าจ้างแต่งตั้งคณะกรรมการตรวจรับพัสดุ ผู้ควบคุมงาน หรือบริษัท ที่ปรึกษา เพื่อควบคุมการทำงานของ ผู้รับจ้าง คณะกรรมการตรวจ รับพัสดุ ผู้ควบคุมงาน หรือบริษัทที่ปรึกษานั้น มีอำนาจเข้าไปตรวจการงานในโรงงานและ สถานที่ก่อสร้างได้ตลอดเวลา และผู้รับจ้างจะต้องอำนวยความสะดวกและให้ความช่วยเหลือในการนั้นตามสมควร

การที่มีคณะกรรมการตรวจรับพัสดุ ผู้ควบคุมงาน หรือบริษัทที่ปรึกษานั้น หากทำให้ผู้รับจ้างพ้นความรับ ผิดชอบตามสัญญานี้ข้อใดข้อหนึ่งไม่

ข้อ ๑๔ แบบรูปและรายการละเอียดตลาดเคลื่อน

ผู้รับจ้างรับรองว่าได้ตรวจสอบและทำความเข้าใจในแบบรูปและรายการละเอียดโดยถี่ถ้วนแล้ว หาก ปรากฏว่าแบบรูปและรายการละเอียดนั้นผิดพลาดหรือคลาดเคลื่อน ไปจากหลักการทางวิศวกรรมหรือทางเทคนิค ผู้รับจ้างตกลง ที่จะปฏิบัติตามคำวินิจฉัยของผู้ว่าจ้าง คณะกรรมการตรวจรับพัสดุ ผู้ควบคุมงาน หรือบริษัทที่ปรึกษาที่ผู้ว่าจ้างแต่งตั้ง เพื่อให้ งานแล้วเสร็จบริบูรณ์ คำวินิจฉัยดังกล่าวให้ถือเป็นที่สุด โดยผู้รับจ้างจะคิดค่าจ้าง ค่าเสียหาย หรือค่าใช้จ่ายใดๆ เพิ่มขึ้น จากผู้ว่า จ้างหรือขอขยายอายุสัญญาไม่ได้

ข้อ ๑๕ การควบคุมงานโดยผู้ว่าจ้าง

ผู้รับจ้างตกลงว่าคณะกรรมการตรวจรับพัสดุ ผู้ควบคุมงาน หรือบริษัท ที่ปรึกษาที่ผู้ว่าจ้างแต่งตั้ง มี อำนาจที่จะตรวจสอบและควบคุมงานเพื่อให้เป็นไปตาม สัญญานี้ และมีอำนาจที่จะสั่งให้แก้ไขเปลี่ยนแปลงเพิ่มเติม หรือตัดทอน ซึ่งงานตามสัญญานี้ หากผู้รับจ้างขัดขืน ไม่ปฏิบัติตาม ผู้ว่าจ้าง คณะกรรมการตรวจ รับพัสดุ ผู้ควบคุมงาน หรือบริษัทที่ปรึกษา

(ลงชื่อ) ผู้ว่าจ้าง

(นายเรืองศักดิ์ วรหาญ)

ปลัดองค์การบริหารส่วนจังหวัด ปฏิบัติหน้าที่
นายกองค์การบริหารส่วนจังหวัดสระบุรี

(ลงชื่อ) ผู้รับจ้าง

(นายธรรมรัตน์ อังคิณานนท์) (นางสีดาพร ประชาชน)
หุ้นส่วนผู้จัดการ ปฏิบัติการ

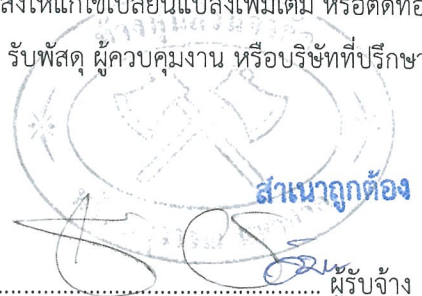

มีอำนาจ ที่จะสั่งให้หยุดการนั้นชั่วคราวได้ ความล่าช้าในกรณีเช่นนี้ ผู้รับจ้างจะถือเป็นเหตุขอขยายระยะเวลา การปฏิบัติงาน ตามสัญญาหรือเรียกชดเชยค่าเสียหายใดๆ ไม่ได้ทั้งสิ้น

ข้อ ๑๖ งานพิเศษและการแก้ไขงาน

ผู้ว่าจ้างมีสิทธิที่จะสั่งเป็นหนังสือให้ผู้รับจ้างทำงานพิเศษซึ่งไม่ได้แสดงไว้หรือรวมอยู่ในเอกสารสัญญานี้ หากงานพิเศษนั้นๆ อยู่ในขอบข่ายทั่วไปแห่งวัตถุประสงค์ของสัญญานี้ นอกจากนี้ ผู้ว่าจ้างยังมีสิทธิสั่งให้เปลี่ยนแปลงหรือแก้ไข แบบรูปและข้อกำหนดต่างๆ ในเอกสารสัญญานี้ด้วย

อัตราค่าจ้างหรือราคาที่กำหนดไว้ในสัญญานี้ ให้กำหนดใช้สำหรับงานพิเศษ หรืองานที่เพิ่มเติมขึ้น หรือตัด ทอนลงทั้งปวงตามคำสั่งของผู้ว่าจ้าง หากในสัญญาไม่ได้กำหนดไว้ถึงอัตราค่าจ้าง หรือราคาใดๆ ที่จะนำมาใช้สำหรับงานพิเศษ หรืองานที่เพิ่มเติมขึ้นหรือลดลงดังกล่าว ผู้ว่าจ้าง และผู้รับจ้างจะได้ตกลงกันที่จะกำหนดอัตราค่าจ้างหรือราคาที่จะเพิ่มขึ้นหรือลดลง รวมทั้งการขยายระยะเวลา (ถ้ามี) กันใหม่เพื่อความเหมาะสม ในกรณีที่ตกลงกันไม่ได้ ผู้ว่าจ้างจะกำหนดอัตราค่าจ้าง หรือราคาตาม แต่ผู้ว่าจ้างจะเห็นว่าเหมาะสมและถูกต้อง ซึ่งผู้รับจ้างจะต้องปฏิบัติงานตามคำสั่งของผู้ว่าจ้างไปก่อนเพื่อมิให้เกิดความเสียหาย แก่งานที่จ้าง

ข้อ ๑๗ ค่าปรับ

หากผู้รับจ้างไม่สามารถทำงานให้แล้วเสร็จภายในเวลาที่กำหนดไว้ ในสัญญาและผู้ว่าจ้างยังมีได้บอกเลิก สัญญา ผู้รับจ้างจะต้องชำระค่าปรับให้แก่ผู้ว่าจ้างเป็น จำนวนเงินวันละ ๒๘,๒๕๐.๐๐ - บาท (สองหมื่นแปดพันสองร้อยห้าสิบบ บาทถ้วน) และจะต้องชำระค่าใช้จ่ายในการควบคุมงาน (ถ้ามี) ในเมื่อผู้ว่าจ้าง ต้องจ้างผู้ควบคุมงานอีกต่อหนึ่งเป็นจำนวนเงินวัน ละ บาท (.....) นับถัดจากวันที่ครบกำหนดเวลาแล้วเสร็จของงานตามสัญญาหรือวันที่ผู้ว่าจ้างได้ขยาย เวลาทำงานให้ จนถึงวันที่ทำงานแล้วเสร็จจริง นอกจากนี้ ผู้รับจ้างยอมให้ผู้ว่าจ้างเรียกค่าเสียหายอันเกิดขึ้นจากการที่ผู้รับจ้าง ทำงานล่าช้าเฉพาะส่วนที่เกินกว่าจำนวนค่าปรับและค่าใช้จ่ายดังกล่าวได้อีกด้วย

ในระหว่างที่ผู้ว่าจ้างยังมีได้บอกเลิกสัญญานั้น หากผู้ว่าจ้างเห็นว่าผู้รับจ้าง จะไม่สามารถปฏิบัติตามสัญญา ต่อไปได้ ผู้ว่าจ้างจะใช้สิทธิบอกเลิกสัญญาและใช้สิทธิตามข้อ ๑๘ ก็ได้ และถ้าผู้ว่าจ้างได้แจ้งข้อเรียกร้องไปยังผู้รับจ้างเมื่อครบ กำหนดเวลาแล้วเสร็จของงานขอให้ชำระค่าปรับแล้ว ผู้ว่าจ้างมีสิทธิที่จะปรับผู้รับจ้างจนถึงวันบอกเลิกสัญญาได้อีกด้วย

ข้อ ๑๘ สิทธิของผู้ว่าจ้างภายหลังบอกเลิกสัญญา

ในกรณีที่ผู้ว่าจ้างบอกเลิกสัญญา ผู้ว่าจ้างอาจทำงานนั้นเองหรือว่าจ้างผู้อื่นให้ทำงานนั้นต่อจนแล้วเสร็จ ก็ได้ ผู้ว่าจ้างหรือผู้รับจ้างทำงานนั้นต่อมีสิทธิใช้เครื่องใช้ในการก่อสร้าง สิ่งที่สร้างขึ้นชั่วคราวสำหรับงานก่อสร้าง และวัสดุต่างๆ ซึ่งเห็นว่าจะต้องสงวนเอาไว้เพื่อการปฏิบัติงานตามสัญญา ตามที่เห็นสมควร

ในกรณีดังกล่าว ผู้ว่าจ้างมีสิทธิริบหรือบังคับจากหลักประกันการปฏิบัติตามสัญญาทั้งหมด หรือบางส่วน ตามแต่จะเห็นสมควร นอกจากนั้น ผู้รับจ้างจะต้องรับผิดชอบในค่าเสียหายซึ่งเป็นจำนวน เกินกว่าหลักประกันการปฏิบัติตาม สัญญา รวมทั้งค่าใช้จ่ายที่เพิ่มขึ้น ในการทำงานนั้นต่อให้แล้วเสร็จตามสัญญา ตลอดจนค่าใช้จ่ายในการควบคุมงานเพิ่ม (ถ้ามี) ซึ่ง ผู้ว่าจ้างจะหัก เอาจากเงินประกันผลงานหรือจำนวนเงินใดๆ ที่จะจ่ายให้แก่ผู้รับจ้างก็ได้

(ลงชื่อ) ผู้ว่าจ้าง

(นายเรืองศักดิ์ วรหาญ)

ปลัดองค์การบริหารส่วนจังหวัด ปฏิบัติหน้าที่
นายกองค์การบริหารส่วนจังหวัดสระบุรี

(ลงชื่อ) ผู้รับจ้าง

(นายธรรมรัตน์ อังกิตานนท์)

หัวหน้าผู้จัดการ

.....

(นางสาวอัมพร ประชาชน)
นักวิชาการพัสดุปฏิบัติการ

ข้อ ๑๙. การบังคับค่าปรับ ค่าเสียหาย และค่าใช้จ่าย

ในกรณีที่ผู้รับจ้างไม่ปฏิบัติตามสัญญาข้อหนึ่งข้อใดด้วยเหตุใดๆ ก็ตาม จนเป็นเหตุให้เกิดค่าปรับ ค่าเสียหาย หรือค่าใช้จ่ายแก่ผู้ว่าจ้าง ผู้รับจ้างต้องชดใช้ค่าปรับ ค่าเสียหาย หรือค่าใช้จ่ายดังกล่าวให้แก่ผู้ว่าจ้างโดยสิ้นเชิงภายในกำหนด ๑๕ (สิบห้า) วัน นับถัดจากวันที่ได้รับแจ้งเป็นหนังสือจากผู้ว่าจ้าง หากผู้รับจ้างไม่ชดใช้ให้ถูกต้องครบถ้วนภายในระยะเวลาดังกล่าวให้ผู้ว่าจ้างมีสิทธิที่จะหักเอาจากจำนวนเงินค่าจ้างที่ต้องชำระ หรือจากเงินประกันผลงาน ของผู้รับจ้าง หรือบังคับจากหลักประกันการปฏิบัติตามสัญญาได้ทันที

หากค่าปรับ ค่าเสียหาย หรือค่าใช้จ่ายที่บังคับจากเงินค่าจ้างที่ต้องชำระ เงินประกันผลงาน หรือหลักประกันการปฏิบัติตามสัญญาแล้วยังไม่เพียงพอ ผู้รับจ้างยินยอมชำระส่วนที่เหลือ ที่ยังขาดอยู่จนครบถ้วนตามจำนวนค่าปรับ ค่าเสียหาย หรือค่าใช้จ่ายนั้น ภายในกำหนด ๑๕ (สิบห้า) วัน นับถัดจากวันที่ได้รับแจ้งเป็นหนังสือจากผู้ว่าจ้าง

หากมีเงินค่าจ้างตามสัญญาที่หักไว้จ่ายเป็นค่าปรับ ค่าเสียหาย หรือค่าใช้จ่ายแล้วยังเหลืออยู่อีกเท่าใด ผู้ว่าจ้างจะคืนให้แก่ผู้รับจ้างทั้งหมด

ข้อ ๒๐ การทำบริเวณก่อสร้างให้เรียบร้อย

ผู้รับจ้างจะต้องรักษาบริเวณสถานที่ปฏิบัติงานตามสัญญานี้ รวมทั้งโรงงานหรือ สิ่งอำนวยความสะดวกในการทำงานของผู้รับจ้าง ลูกจ้าง ตัวแทน หรือผู้รับจ้างช่วง (ถ้ามี) ให้สะอาด ปลอดภัย และมีประสิทธิภาพในการใช้งานตลอดระยะเวลาการจ้าง และเมื่อทำงานเสร็จสิ้นแล้วจะต้องขนย้ายบรรดาเครื่องใช้ในการทำงานจ้างรวมทั้งวัสดุ ขยะมูลฝอย และสิ่งก่อสร้างชั่วคราวต่างๆ (ถ้ามี) ทั้งจะต้องกลบเกลี่ยพื้นดินให้เรียบร้อยเพื่อให้บริเวณทั้งหมดอยู่ในสภาพที่สะอาดและใช้การได้ทันที

ข้อ ๒๑ การงดหรือลดค่าปรับ หรือการขยายเวลาปฏิบัติงานตามสัญญา

ในกรณีที่มีเหตุเกิดจากความผิดหรือความบกพร่องของฝ่ายผู้ว่าจ้าง หรือเหตุสุดวิสัย หรือเกิดจากพฤติการณ์อันหนึ่งอันใดที่ผู้รับจ้างไม่ต้องรับผิดชอบตามกฎหมาย หรือเหตุอื่นตามที่กำหนด ในกฎกระทรวง ซึ่งออกตามความในกฎหมายว่าด้วยการจัดซื้อจัดจ้างและการบริหารพัสดุภาครัฐ ทำให้ผู้รับจ้างไม่สามารถทำงานให้แล้วเสร็จตามเงื่อนไขและกำหนดเวลาแห่งสัญญานี้ได้ ผู้รับจ้างจะต้องแจ้งเหตุหรือพฤติการณ์ดังกล่าวพร้อมหลักฐานเป็นหนังสือให้ผู้ว่าจ้างทราบ เพื่อของดหรือลดค่าปรับ หรือขยายเวลาทำงานออกไปภายใน ๑๕ (สิบห้า) วันนับถัดจากวันที่เหตุนั้นสิ้นสุดลง หรือตามที่กำหนดในกฎกระทรวงดังกล่าว แล้วแต่กรณี

ถ้าผู้รับจ้างไม่ปฏิบัติให้เป็นไปตามความในวรรคหนึ่ง ให้ถือว่าผู้รับจ้างได้ละสิทธิเรียกร้อง ในการที่จะของดหรือลดค่าปรับ หรือขยายเวลาทำงานออกไปโดยไม่มีเงื่อนไขใดๆ ทั้งสิ้น เว้นแต่ กรณีเหตุเกิดจากความผิดหรือความบกพร่องของฝ่ายผู้ว่าจ้าง ซึ่งมีหลักฐานชัดเจน หรือผู้ว่าจ้างทราบดี อยู่แล้วตั้งแต่ต้น

การงดหรือลดค่าปรับ หรือขยายกำหนดเวลาทำงานตามวรรคหนึ่ง อยู่ในดุลพินิจของผู้ว่าจ้างที่จะพิจารณาตามที่เห็นสมควร

ข้อ ๒๒. การใช้เรือไทย

(ลงชื่อ) ผู้ว่าจ้าง

(นายเรืองศักดิ์ วรหาญ)

ปลัดองค์การบริหารส่วนจังหวัด ปฏิบัติหน้าที่
นายกองค์การบริหารส่วนจังหวัดสระบุรี

(ลงชื่อ) ผู้รับจ้าง

(นายธรรมรัตน์ อังคิณนุกาญจน์)

หัวหน้าผู้จัดการ

๐๒๖

(นางสาวอัมพร ประชาชน)
นักวิชาการพัสดุปฏิบัติการ

ในการปฏิบัติตามสัญญาฯ หากผู้รับจ้างจะต้องส่งหรือนำเข้าจากต่างประเทศรวมทั้งเครื่องมือและอุปกรณ์ที่ต้องนำเข้ามาเพื่อปฏิบัติงานตามสัญญา ไม่ว่าผู้รับจ้างจะเป็นผู้นำของเข้ามาเองหรือนำเข้ามาโดยผ่านตัวแทนหรือบุคคลอื่นใด ถ้าสิ่งของนั้นต้องนำเข้ามาโดยทางเรือในเส้นทางเดินเรือที่มีเรือไทยเดินอยู่และสามารถให้บริการรับขนได้ตามที่รัฐมนตรีว่าการกระทรวงคมนาคมประกาศกำหนด ผู้รับจ้างต้องจัดการให้สิ่งของดังกล่าวบรรทุกโดยเรือไทยหรือเรือที่มีสิทธิเช่นเดียวกับเรือไทยจากต่างประเทศมายังประเทศไทยแล้วแต่จะได้รับอนุญาตจากกรมเจ้าท่าก่อนบรรทุกของนั้นลงเรืออื่นที่มีเรือไทยหรือเป็นของที่รัฐมนตรีว่าการกระทรวงคมนาคมประกาศยกเว้นให้บรรทุกโดยเรืออื่นได้ ทั้งนี้ ไม่ว่าการส่งหรือนำเข้าสิ่งของดังกล่าวจากต่างประเทศจะเป็นแบบใด

ในการส่งมอบงานตามสัญญาฯ ให้แก่ผู้ว่าจ้าง ถ้างานนั้นมีสิ่งของตามวรรคหนึ่ง ผู้รับจ้างจะต้องส่งมอบใบตราส่ง (Bill of lading) หรือสำเนาใบตราส่งสำหรับของนั้น ซึ่งแสดงว่าได้บรรทุกมาโดยเรือไทยหรือเรือที่มีสิทธิเช่นเดียวกับเรือไทยให้แก่ผู้ว่าจ้างพร้อมกับการส่งมอบงานด้วย

ในกรณีที่สิ่งของดังกล่าวไม่ได้บรรทุกจากต่างประเทศมายังประเทศไทยโดยเรือไทยหรือเรือที่มีสิทธิเช่นเดียวกับเรือไทย ผู้รับจ้างต้องส่งมอบหลักฐานซึ่งแสดงว่าได้รับอนุญาตจากกรมเจ้าท่า ให้บรรทุกของโดยเรืออื่นได้หรือหลักฐานซึ่งแสดงว่าได้ชำระค่าธรรมเนียมพิเศษ เนื่องจากการไม่บรรทุกของโดยเรือไทยตามกฎหมาย ว่าด้วยการส่งเสริมการพาณิชย์แล้วอย่างใดอย่างหนึ่งแก่ผู้ว่าจ้างด้วย

ในกรณีที่ผู้รับจ้างไม่ส่งมอบหลักฐานอย่างใดอย่างหนึ่งดังกล่าวในวรรคสองและวรรคสามให้แก่ผู้ว่าจ้างแต่จะขอส่งมอบงานดังกล่าวให้ผู้ว่าจ้างก่อนโดยยังไม่รับชำระเงินค่าจ้าง ผู้ว่าจ้างมีสิทธิรับงานดังกล่าวไว้ก่อน และชำระเงินค่าจ้างเมื่อผู้รับจ้างได้ปฏิบัติถูกต้องครบถ้วนดังกล่าวแล้วได้

ข้อ ๒๓. มาตรฐานฝีมือช่าง

ผู้รับจ้างตกลงเป็นเงื่อนไขสำคัญว่า ผู้รับจ้างจะต้องมีและใช้ผู้ผ่านการทดสอบมาตรฐานฝีมือช่างจาก..... หรือผู้เสนอราคาจะต้องมีและใช้ผู้มีวุฒิปับัตรระดับ ปวช. ปวส. และปวท. หรือเทียบเท่าจากสถาบันการศึกษาที่ ก.พ. รับรองให้เข้ารับราชการได้ ในอัตราไม่ต่ำกว่าร้อยละ ๑๐ (สิบ) ของแต่ละสาขาช่าง แต่จะต้องมีช่างจำนวนอย่างน้อย ๑ (หนึ่ง) คน ในแต่ละสาขาช่างดังต่อไปนี้

ช่างก่อสร้าง หรือช่างโยธา

ผู้รับจ้างจะต้องจัดทำบัญชีแสดงจำนวนช่างทั้งหมดโดยจำแนกตามแต่ละสาขาช่างและ ระดับช่าง พร้อมกับบรรยายชื่อช่างผู้ผ่านการทดสอบมาตรฐานฝีมือช่างหรือผู้มีวุฒิปับัตรดังกล่าวในวรรคหนึ่งนำมาแสดงพร้อมหลักฐานต่างๆ ต่อคณะกรรมการตรวจรับพัสดุหรือผู้ควบคุมงาน ก่อนเริ่มลงมือทำงาน และพร้อมที่จะให้ผู้ว่าจ้างหรือเจ้าหน้าที่ของผู้ว่าจ้างตรวจสอบดูได้ตลอด เวลาการทำงานตามสัญญาฯ นี้ของผู้รับจ้าง

ข้อ ๒๔. การปรับราคาค่าจ้าง

ผู้ว่าจ้างและผู้รับจ้าง ตกลงกันให้ใช้สัญญาปรับราคาได้ สำหรับราคางานก่อสร้างตามสัญญาฯ นี้โดยการนำสูตร Escalation Factor (K) มาใช้คำนวณราคาค่างานที่เปลี่ยนแปลงไป โดยวิธีการต่อไปนี้ ตามเงื่อนไข หลักเกณฑ์ สูตร

(ลงชื่อ) ผู้ว่าจ้าง

(นายเรืองศักดิ์ วรทาญ)

ปลัดองค์การบริหารส่วนจังหวัด ปฏิบัติหน้าที่
นายกองค์การบริหารส่วนจังหวัดสระบุรี

(ลงชื่อ) ผู้รับจ้าง

(นายธรรมรัตน์ อังกิตานนท์)

หัวหน้าผู้จัดการ

(นางสาวอัมพร ประชาชน)
นักวิชาการพัสดุปฏิบัติการ

และวิธีคำนวณที่ใช้กับสัญญาแบบปรับราคาได้ตามมติคณะรัฐมนตรีเมื่อวันที่ ๒๒ สิงหาคม ๒๕๓๒ เรื่องการพิจารณาช่วยเหลือผู้ประกอบอาชีพงานก่อสร้าง ตามหนังสือสำนักเลขาธิการคณะรัฐมนตรี ที่ นร ๐๒๐๓/ว ๑๐๙ ลงวันที่ ๒๔ สิงหาคม ๒๕๓๒

สูตรการปรับราคา (สูตรค่า K) จะต้องคงที่ที่ระดับที่กำหนดไว้ในวันแล้วเสร็จตามที่กำหนดไว้ในสัญญา หรือภายในระยะเวลาที่ ผู้ว่าจ้าง ได้ขยายออกไป โดยจะใช้สูตรของทางราชการที่ได้รับปฏิบัติตามภาคผนวก ๔

$$K_{๒.๑} = ๐.๓๐ + ๐.๑๐ * It / Io + ๐.๔๐ * Et / Eo + ๐.๒๐ * Ft / Fo$$

$$K_{๓.๑} = ๐.๓๐ + ๐.๔๐ * At / Ao + ๐.๒๐ * Et / Eo + ๐.๑๐ * Ft / Fo$$

$$K_{๓.๓} = ๐.๓๐ + ๐.๑๐ * Mt / Mo + ๐.๔๐ * At / Ao + ๐.๑๐ * Et / Eo + ๐.๑๐ * Ft / Fo$$

สัญญานี้ทำขึ้นเป็นสองฉบับ มีข้อความถูกต้องตรงกัน คู่สัญญาได้อ่านและเข้าใจข้อความ โดยละเอียดตลอดแล้ว จึงได้ลงลายมือชื่อ พร้อมทั้งประทับตรา (ถ้ามี) ไว้เป็นสำคัญต่อหน้าพยาน และคู่สัญญาต่างยึดถือไว้ฝ่ายละหนึ่งฉบับ



(ลงชื่อ).....ผู้ว่าจ้าง

(นายเรืองศักดิ์ วรรณ)

(ลงชื่อ).....ผู้รับจ้าง

(นายธรรมรัตน์ อังกิตานนท์)

(ลงชื่อ).....พยาน

(นางสาวอัมพร ประชาชน)

(ลงชื่อ).....พยาน

(นางพจนีย์ ทับเงิน)

เลขที่โครงการ ๖๒๐๖๗๐๓๗๐๙๘

เลขคุมสัญญา ๖๓๐๒๒๒๐๐๘๙๒๑

สำเนาถูกต้อง

(ลายมือชื่อ)

(นางสาวอัมพร ประชาชน)
นักวิชาการพัสดุปฏิบัติการ

ใบเสนอราคาจ้างด้วยวิธีการประกวดราคาอิเล็กทรอนิกส์
(e-bidding) แนบท้ายสัญญาจ้างก่อสร้าง เลขที่ ๖๑ /๒๕๖๓
ลงวันที่ ๑๐ มีนาคม ๒๕๖๓ จำนวน ๓ หน้า

ลงชื่อ..........ผู้ว่าจ้าง
(.....นายเรืองศักดิ์ วรหาญ.....)
ปลัดองค์การบริหารส่วนจังหวัด ปฏิบัติหน้าที่
นายกองค์การบริหารส่วนจังหวัดสระบุรี

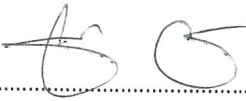
ลงชื่อ..........ผู้รับจ้าง
(.....นายธรรมรัตน์ อังกิตานนท์.....)
หุ้นส่วนผู้จัดการ



ลงชื่อ..........พยาน
(.....นางสาวอัมพร ประชาชน.....)
นักวิชาการพัสดุปฏิบัติการ

ลงชื่อ..........พยาน
(.....นางพนีย์ ทับเงิน.....)
นักบริหารงานการคลัง ระดับต้น

สำเนาถูกต้อง



(นางสาวอัมพร ประชาชน)
นักวิชาการพัสดุปฏิบัติการ

ใบเสนอราคาจ้างด้วยวิธีประกวดราคาอิเล็กทรอนิกส์ (e-bidding)

เรียน นายองค์การบริหารส่วนจังหวัดสระบุรี

๑. ข้าพเจ้า ห้างหุ้นส่วนจำกัด ทรัพย์สุวรรณ มหาศาล เลขที่ ๑๙๙/๔๕๑ หมู่ที่ ๓ ตำบล คลองสวนพลู อำเภอ พระนครศรีอยุธยา จังหวัด พระนครศรีอยุธยา รหัสไปรษณีย์ ๑๓๐๐๐ โทรศัพท์ ๐๘๑๕๖๖๓๔๐๕ โดย นายธรรมรัตน์ อังกิตานนท์ ผู้ลงนามข้างท้ายนี้ ได้พิจารณาเงื่อนไขต่าง ๆ ในเอกสารประกวดราคาอิเล็กทรอนิกส์ และเอกสารเพิ่มเติม (ถ้ามี) เลขที่ ๑๒/๒๕๖๒ โดยตลอดและยอมรับข้อกำหนดและเงื่อนไขนั้นแล้ว รวมทั้งรับรองว่าข้าพเจ้าเป็นผู้มีคุณสมบัติครบถ้วนตามที่กำหนดและไม่เป็นผู้ทำงานของทางราชการ

๒. ข้าพเจ้าขอเสนอที่จะทำงาน ประกวดราคาจ้างก่อสร้างขยายไหล่ทางถนนลาดยางแบบแอสฟัลท์ติกคอนกรีต (Asphaltic Concrete) สบ.๓๑-๐๐๐๗ สายบ้านท่าศาลา-บ้านหินซ้อน ต.ท่าคล้อ-ต.หินซ้อน อ.แก่งคอย จ.สระบุรี ด้วยวิธีประกวดราคาอิเล็กทรอนิกส์ (e-bidding) ตามข้อกำหนดเงื่อนไขแบบรูปรายการละเอียดแห่งเอกสารประกวดราคาอิเล็กทรอนิกส์ ตามราคาตั้งที่ได้ระบุไว้ในบัญชีรายการก่อสร้างหรือใบแจ้งปริมาณและราคาแนบท้ายใบเสนอราคานี้ เป็นเงินทั้งสิ้น ๑๑,๓๐๐,๐๐๐.๐๐ บาท ซึ่งได้รวมภาษีมูลค่าเพิ่มตลอดจนภาษีอากรอื่นๆ และค่าใช้จ่ายที่พึงปวงไว้ด้วยแล้ว

๓. คำเสนอนี้จะยืนอยู่เป็นระยะเวลา ๒๔๐ วัน นับแต่วันเสนอราคา และ องค์การบริหารส่วนจังหวัดสระบุรี อาจรับคำเสนอนี้ ณ เวลาใดก็ได้ก่อนที่จะครบกำหนดระยะเวลาดังกล่าว หรือระยะเวลาที่ได้ยืดออกไปตามเหตุผลอันสมควรที่ องค์การบริหารส่วนจังหวัดสระบุรี ร้องขอ

๔. กำหนดเวลาส่งมอบ ข้าพเจ้ารับรองที่จะส่งมอบงานตามเงื่อนไขที่เอกสารประกวดราคาอิเล็กทรอนิกส์กำหนดไว้

๕. ในกรณีที่ข้าพเจ้าได้รับการพิจารณาให้เป็นผู้ชนะการประกวดราคาอิเล็กทรอนิกส์ ข้าพเจ้ารับรองที่จะ

๕.๑ ทำสัญญาตามแบบสัญญาจ้างแนบท้ายเอกสารการประกวดราคาอิเล็กทรอนิกส์ กับ องค์การบริหารส่วนจังหวัดสระบุรี ภายใน ๑๕ วัน นับถัดจากวันที่ได้รับหนังสือให้ไปทำสัญญา

๕.๒ มอบหลักประกันการปฏิบัติตามสัญญา ตามที่ระบุไว้ในข้อ ๗ ของเอกสารประกวดราคาอิเล็กทรอนิกส์ ให้แก่ องค์การบริหารส่วนจังหวัดสระบุรี ก่อนหรือขณะที่ได้ลงนามในสัญญาเป็นจำนวนร้อยละ ๕ ของราคาตามสัญญาที่ได้ระบุไว้ในใบเสนอราคานี้ เพื่อเป็นหลักประกันการปฏิบัติตามสัญญาโดยถูกต้องและครบถ้วน

หากข้าพเจ้าไม่ปฏิบัติตามที่ระบุไว้ข้างต้นนี้ ข้าพเจ้ายอมให้ องค์การบริหารส่วนจังหวัดสระบุรี ริบ หลักประกันการเสนอราคาหรือเรียกกรังจากผู้ออกหนังสือค้ำประกัน รวมทั้งยินดีชดใช้ค่าเสียหายใดที่อาจมีแก่ องค์การบริหารส่วนจังหวัดสระบุรี และ องค์การบริหารส่วนจังหวัดสระบุรี มีสิทธิจะให้ผู้เสนอราคารายอื่นเป็นผู้ประกวดราคาได้หรือองค์การบริหารส่วนจังหวัดสระบุรี อาจเรียกประกวดราคาใหม่ก็ได้

๖. ข้าพเจ้ายอมรับว่า องค์การบริหารส่วนจังหวัดสระบุรี ไม่มีความผูกพันที่จะรับคำเสนอนี้ หรือใบเสนอราคาใดๆ รวมทั้งไม่ต้องรับผิดชอบในค่าใช้จ่ายใด ๆ อันอาจเกิดขึ้นในการที่ข้าพเจ้าได้เข้าเสนอราคา

(ลงชื่อ).....ประธานคณะกรรมการ
(
(ลงชื่อ).....กรรมการ
(
(ลงชื่อ).....กรรมการ

๗. เพื่อเป็นหลักประกันในการปฏิบัติโดยถูกต้อง ตามที่ได้ทำความเข้าใจและตามความผูกพันแห่งคำ
เสนอนี้ ข้าพเจ้ามอบ หนังสือค้ำประกันอิเล็กทรอนิกส์ เพื่อเป็นหลักประกันการเสนอราคาเป็นเงินจำนวน
๖๗๗,๐๐๐.๐๐ บาท มาพร้อมนี้

๘. ข้าพเจ้าได้ตรวจทานตัวเลขและตรวจสอบเอกสารต่าง ๆ ที่ได้ยื่นพร้อมใบเสนอราคานี้โดย
ละเอียดแล้ว และเข้าใจดีว่า องค์การบริหารส่วนจังหวัดสระบุรี ไม่ต้องรับผิดชอบใด ๆ ในความผิดพลาด หรือ ตกหล่น

๙. ใบเสนอราคานี้ได้ยื่นเสนอโดยบริสุทธิ์ยุติธรรม และปราศจากกลฉ้อฉล หรือการสมรู้ร่วมคิดกัน
โดยไม่ชอบด้วยกฎหมายกับบุคคลใดบุคคลหนึ่ง หรือหลายบุคคล หรือกับห้างหุ้นส่วน บริษัทใด ๆ ที่ได้ยื่นเสนอราคา
ในคราวเดียวกัน

เสนอมา ณ วันที่ ๑๙ สิงหาคม พ.ศ. ๒๕๖๒

(นายธรรมรัตน์ อังกิตานนท์)

หุ้นส่วนผู้จัดการ

ใบเสนอราคาเลขที่ 6208160019468

รหัสอ้างอิง OTP LDml

เลขประจำตัวผู้เสียภาษี ๐๑๔๓๕๔๕๐๐๑๐๘๒

(ลงชื่อ).....ประธานคณะกรรมการ
()
(ลงชื่อ).....กรรมการ
()
(ลงชื่อ).....กรรมการ
()

สำเนาถูกต้อง



(นางสาวอัมพร ประชาชน)
นักวิชาการพัสดุปฏิบัติการ

สำเนาถูกต้อง



(นางสาวอัมพร ประชาชน)
นักวิชาการพัสดุปฏิบัติการ

ใบแจ้งปริมาณงานและราคาแนบท้ายสัญญาจ้างก่อสร้าง เลขที่ ๖๑ /๒๕๖๓
ลงวันที่ ๑๐ มีนาคม ๒๕๖๓ จำนวน ๒ หน้า

ลงชื่อ..........ผู้ว่าจ้าง
(.....นายเรืองศักดิ์ วรรณ.....)
ปลัดองค์การบริหารส่วนจังหวัด ปฏิบัติหน้าที่
นายกองค์การบริหารส่วนจังหวัดสระบุรี

ลงชื่อ..........ผู้รับจ้าง
(.....นายธรรมรัตน์ อังกิตานนท์.....)
หุ้นส่วนผู้จัดการ



ลงชื่อ..........พยาน
(.....นางสาวอัมพร ประชาชน.....)
นักวิชาการพัสดุปฏิบัติการ

ลงชื่อ..........พยาน
(.....นางพนีย์ ทับเงิน.....)
นักบริหารงานการคลัง ระดับต้น

สำเนาถูกต้อง



(นางสาวอัมพร ประชาชน)
นักวิชาการพัสดุปฏิบัติการ

แบบสรุปราคากลางงานก่อสร้างทาง สะพาน และท่อเหลี่ยม

โครงการ/งานก่อสร้าง ประเภทราคาจ้างก่อสร้างขยายไหล่ทางถนนลาดยางแบบแอสฟัลต์คอกอนกรีต (Asphaltic Concrete) สม.ถ1-0007 สายบ้านท่าศาลา-บ้านเนินขื่อน ต.พาดลือ-ด.หินขื่อน อ.แก่งคอย จ.สระบุรี หน่วยงานเข้าของโครงการ/งานก่อสร้าง องค์การบริหารส่วนจังหวัดสระบุรี

เมื่อวันที่ 19 มี.ค. 62

เสนอราคาโดย หจก. ตรีพีเอสสุวรรณ วิทยาศาสตร์

ลำดับที่ตามสัญญา	ลำดับที่	รายการ	หน่วย	จำนวน	ราคาต่อหน่วย	ราคาทุน
3.1	1	งานดินคันทาง				
	1.1	งานดิน (EARTHWORK)				
	1.1.1	งานถางป่าและขุดออก				
	1.1.1.1	งานถางป่าและขุดออก ขนาดเบา (CLEARING AND GRUBBING)	ตร.ม.	46,140.000	1.00	46,140.00
	2	งานโครงสร้างทาง และผิวจราจร				
	2.1	งานรองพื้นทางและชั้นทาง (SUBBASE AND BASE COURSES)				
	2.1.1	งานพื้นทาง (BASE COURSES)				
6.1	2.1.1.1	งานพื้นทางหินคลุก (CRUSHED ROCK SOIL AGGREGATE TYPE BASE)	ลบ.ม.	13,255.000	300.00	3,976,500.00
	2.2	งานผิวทาง (SURFACE COURSES)				
	2.2.1	งานเพิ่พรมโค้ด และแทคโค้ด (PRIME COAT & TACK COAT)				
8.1	2.2.1.1	งานลาดแอสฟัลต์พรมโค้ด (PRIME COAT) (พื้นทางหินคลุก)	ตร.ม.	30,760.000	26.00	799,760.00
	2.2.2	งานแอสฟัลต์คอกอนกรีต (ASPHALT CONCRETE)				
9.1	2.2.2.1	งานชั้นผิวทางแอสฟัลต์คอกอนกรีต หนา.....ซม. (ASPHALT CONCRETE WEARING COURSE)	ตร.ม.	30,760.000	200.00	6,152,000.00
	3	งานอื่นๆ				
	3.1	งานเบ็ดเตล็ด (MISCELLANEOUS)				
	3.1.1	เครื่องหมายและหมุดสัญญาณทาง (MARKER AND GUIDE POST)				
12.1	3.1.1.1	หมุดกิโลเมตร (KILOMETER STONE) (DWG.NO.MD - 402)	หลัก	15.000	2,236.11	33,541.65
12.2	3.1.2	ป้ายโครงการ(ป้ายเหล็ก)	ชุด	1.000	4,840.00	4,840.00
รวมค่าแรงและวัสดุ						11,012,781.65
กำไร + ภาษี						287,218.35
รวมเป็นเงินทั้งสิ้น						11,300,000.00

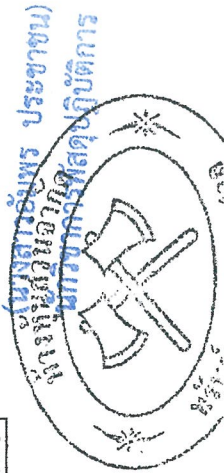

ลงชื่อ ผู้เสนอราคา
นายธรรมรัตน์ ยังกิตานนท์
ช่างสำรวจ

๕ ๒๒๐๖๒๐๖๓๑๑

เงื่อนไขและหลักเกณฑ์ ประเภทงานก่อสร้าง สูตรและวิธีการคิดคำนวณที่ใช้กับ
สัญญาแบบปรับราคาได้ (ค่า K) แนบท้ายสัญญาจ้างก่อสร้าง เลขที่ ๖๑ /๒๕๖๓
ลงวันที่ ๑๐ มีนาคม ๒๕๖๓ จำนวน ๙ หน้า

ลงชื่อ.....ผู้ว่าจ้าง
(.....นายเรืองศักดิ์ วรรณ.....)
ปลัดองค์การบริหารส่วนจังหวัด ปฏิบัติหน้าที่
นายกองค์การบริหารส่วนจังหวัดสระบุรี

ลงชื่อ.....ผู้รับจ้าง
(.....นายธรรมรัตน์ อังกิตานนท์.....)
หุ้นส่วนผู้จัดการ



ลงชื่อ.....พยาน
(.....นางสาวอัมพร ประชาชน.....)
นักวิชาการพัสดุปฏิบัติการ

ลงชื่อ.....พยาน
(.....นางพจนีย์ ทับเงิน.....)
นักบริหารงานการคลัง ระดับต้น

สำเนาถูกต้อง

อ.อ.พ.

(นางสาวอัมพร ประชาชน)
นักวิชาการพัสดุปฏิบัติการ

1. เอกสารสูตรเงื่อนไข หลักเกณฑ์ สัญญาแบบปรับราคาได้
2. การตรวจสอบค่า K
 - กรณีมีเงินเพิ่ม ปกติ
 - การมีเงินลดและเพิ่มในครั้งเดียวกัน
 - กรณีงานเสร็จเกินเวลาสัญญา ซึ่งมีการเปรียบเทียบค่า K เดือนที่ส่งงาน กับค่า K เดือนที่หมดสัญญา
3. หนังสือร้องขอค่า K ที่เกิน 90 วัน
4. ตัวอย่างดัชนีราคาของกระทรวงพาณิชย์

สำเนาถูกต้อง



(นางสาวอัมพร ประชาชน)
นักวิชาการพัสดุปฏิบัติการ
สำเนาถูกต้อง



(นางสาวอัมพร ประชาชน)
นักวิชาการพัสดุปฏิบัติการ

เงื่อนไข หลักเกณฑ์ ประเภทงานก่อสร้าง สูตรและวิธีการคำนวณที่ใช้กับสัญญาแบบปรับราคาได้

ก. เงื่อนไขและหลักเกณฑ์

1. สัญญาแบบปรับราคา ได้นี้ให้ใช้กับงานก่อสร้างทุกประเภท รวมถึงงานปรับปรุงและซ่อมแซม ซึ่งเบิกจ่ายค่างานในลักษณะ หมวดค่าครุภัณฑ์ ที่ดินและสิ่งก่อสร้าง หมวดเงินอุดหนุนและหมวดรายจ่ายอื่น ที่เบิกจ่ายในลักษณะค่าที่ดินและสิ่งก่อสร้าง ที่อยู่ในเงื่อนไขและหลักเกณฑ์ตามที่ได้กำหนดนี้
2. สัญญาแบบปรับราคาได้นี้ให้ใช้ทั้งในกรณีเพิ่มหรือลดค่างานจากค่างานเดิมตามสัญญา เมื่อดัชนีราคา ซึ่งจัดทำขึ้นโดยกระทรวงพาณิชย์ มีการเปลี่ยนแปลงสูงขึ้น หรือลดลงจากเดิม ขณะเมื่อวันเปิดของประกวดราคา สำหรับกรณีที่จัดจ้างโดยวิธีอื่น ให้ใช้วันเปิดของราคาแทน
3. การนำสัญญาแบบปรับราคาได้ไปใช้นั้น ผู้ว่าจ้างต้องแจ้งและประกาศให้ผู้รับจ้างทราบ เช่น ในประกาศประกวดราคาฯ และต้องระบุในสัญญาจ้างด้วยว่างานจ้างเหมา นั้น ๆ จะใช้สัญญาแบบปรับราคาได้ พร้อมทั้งกำหนดประเภทของงานก่อสร้าง สูตรและวิธีการคำนวณ ที่ให้มีการปรับเพิ่มหรือลดค่างานไว้ให้ชัดเจน
 ในกรณีที่ม้งานก่อสร้างหลายประเภทในงานจ้างคราวเดียวกัน จะต้องแยกประเภทงานก่อสร้างแต่ละประเภทให้ชัดเจนตามลักษณะของงานก่อสร้างนั้น ๆ และให้สอดคล้องกับสูตรที่กำหนดไว้
4. การขอเงินเพิ่มค่างานก่อสร้างตามสัญญาแบบปรับราคาได้นี้ เป็นหน้าที่ของผู้รับจ้างที่จะต้องเรียกร้องภายในกำหนด 90 วัน นับตั้งแต่วันที่ผู้รับจ้างได้ส่งมอบงานงวดสุดท้าย หากพ้นกำหนดนี้ไปแล้ว ผู้รับจ้างไม่มีสิทธิที่จะเรียกร้องเงินเพิ่มค่างานก่อสร้างจากผู้ว่าจ้างได้อีกต่อไป และในกรณีที่ผู้ว่าจ้างจะต้องเรียกเงินคืนจากผู้รับจ้าง ให้ผู้ว่าจ้างที่เป็นคู่สัญญาเรียกเงินคืนจากผู้รับจ้างโดยเร็ว หรือให้หักค่างานของงวดต่อไป หรือให้หักเงินจากหลักประกันสัญญา แล้วแต่กรณี
5. การพิจารณาคำนวณเงินเพิ่มหรือลด และการจ่ายเงินเพิ่มหรือเรียกเงินคืนจากผู้รับจ้างตามเงื่อนไขของสัญญาแบบปรับราคาได้ ต้องได้รับการตรวจสอบและเห็นชอบจากสำนักงบประมาณและให้ถือการพิจารณาวินิจฉัยของสำนักงบประมาณเป็นที่สิ้นสุด

ข. ประเภทงานก่อสร้างและสูตรที่ใช้กับสัญญาแบบปรับราคาได้

สำเนาถูกต้อง

ในการพิจารณาเพิ่มหรือลดราคาค่าจ้างเหมาก่อสร้าง ให้คำนวณตามสูตรดังนี้

นางสาวอัมพร ประชาชน,
นักวิชาการพัสดุปฏิบัติการ
สำเนาถูกต้อง

- P = (PO) X (K)
- กำหนดให้ P = ราคาค่างานต่อหน่วยหรือราคาค่างานเป็นงวดที่จะต้องจ่ายให้ผู้รับจ้าง
- PO = ราคาค่างานต่อหน่วยที่ผู้รับจ้างประมูลได้ หรือราคาค่างานเป็นงวดซึ่งระบุไว้ในสัญญาแล้วแต่กรณี
- K = ESCALATION FATOR ที่หักด้วย 4% เมื่อต้องเพิ่มค่างานหรือบวกเพิ่ม 4% เมื่อต้องเรียกค่างานคืน

(นางสาวอัมพร ประชาชน)
นักวิชาการพัสดุปฏิบัติการ

หมวดที่ 1 งานอาคาร

งานอาคาร หมายถึง ตัวอาคาร เช่น ที่ทำการ โรงเรียน โรงพยาบาล หอพัก ที่พักอาศัย หอประชุม อิมจันทร์ ยิมเนเซียม สระว่ายน้ำ โรงอาหาร คลังพัสดุ โรงงาน รั้ว เป็นต้น และให้หมายความรวมถึง

- 1.1 ไฟฟ้าของอาคารบรรจบถึงสายเมนจำหน่าย แต่ไม่รวมถึงหม้อแปลงและระบบไฟฟ้าภายในบริเวณ
- 1.2 ประปาของอาคารบรรจบถึงท่อเมนจำหน่าย แต่ไม่รวมถึงระบบประปาภายในบริเวณ
- 1.3 ระบบท่อหรือระบบสายต่าง ๆ ที่ติดตั้งหรือฝังอยู่ในส่วนของอาคาร เช่น ท่อปรับอากาศ ท่อก๊าซ สายไฟฟ้า สำหรับเครื่องปรับอากาศ สายล่อฟ้า ฯลฯ
- 1.4 ทางระบายน้ำของอาคารจนถึงทางระบายน้ำภายนอก
- 1.5 ส่วนประกอบที่จำเป็นสำหรับอาคาร เฉพาะส่วนที่ติดกับอาคารโดยต้องสร้าง หรือประกอบพร้อมกับการก่อสร้างอาคาร แต่ไม่รวมถึงเครื่องจักรหรือเครื่องมือกลที่นำมาประกอบหรือติดตั้ง เช่น ลิฟท์ เครื่องคอมพิวเตอร์ เครื่องสูบน้ำ เครื่องปรับอากาศ พัดลม ฯลฯ
- 1.6 ทางเท้ารอบอาคาร ดินถม ดินดัก ห่างจากอาคารโดยรอบไม่เกิน 3 เมตร

ใช้สูตร $K = 0.25 + 0.15 I_t/I_o + 0.10 C_t/C_o + 0.40 M_t/M_o + 0.10 S_t/S_o$

หมวดที่ 2 งานดิน

2.1 งานดิน หมายถึง การขุดดิน การตักดิน การบดอัดดิน การขุดเปิดหน้าดิน การเกลี่ยบดอัดดิน การขุด - ถมบดอัดแน่นเขื่อน คลอง คันคลอง คันกันน้ำ คันทาง ซึ่งต้องใช้เครื่องจักรเครื่องมือกลปฏิบัติงาน สำหรับการถมดินให้หมายความถึงการถมดินหรือทรายหรือวัสดุอื่น ที่มีการควบคุมคุณสมบัติของวัสดุนั้น ๆ และมีข้อกำหนดวิธีการถม รวมทั้งมีการบดอัดแน่นโดยใช้เครื่องจักร เครื่องมือกลเพื่อให้ได้มาตรฐานที่กำหนดไว้ เช่นเดียวกับงานก่อสร้างถนนหรือเขื่อนชลประทาน

ทั้งนี้ ให้รวมถึงงานประเภท EMBANKMENT , EXCAVATION , SUBBASE , SELECTED MATERIAL , UNITREATED BASE และ SHOULDER :

ใช้สูตร $K = 0.30 + 0.10 I_t/I_o + 0.40 E_t/E_o + 0.20 F_t/F_o$

2.2 งานหินเรียง หมายถึง งานหินขนาดใหญ่นำมาเรียงกันเป็นชั้นให้เป็นระเบียบจนได้ความหนาที่ต้องการ โดยในช่องว่างระหว่างหินใหญ่จะแซมด้วยหินย่อยหรือกรวดขนาดต่าง ๆ และทรายให้เต็มช่องว่าง มีการควบคุมคุณสมบัติของวัสดุและมีข้อกำหนดวิธีปฏิบัติโดยใช้เครื่องจักร เครื่องมือกล หรือแรงคน และให้หมายความรวมถึงงานหินทิ้ง งานหินเรียงยาแนว หรืองานหินใหญ่ ที่มีลักษณะคล้ายคลึงกัน เพื่อการป้องกันกัดเซาะพังทลายของลาดตลิ่งและท้องลำน้ำ

ใช้สูตร $K = 0.40 + 0.20 I_t/I_o + 0.20 M_t/M_o + 0.20 F_t/F_o$

2.3 งานเจาะระเบิดหิน หมายถึง งานเจาะระเบิดหินทั่ว ๆ ไป ระยะทางที่ขุดไป - กลับไม่เกิน 2 กิโลเมตร ยกเว้นงานเจาะระเบิดอุโมงค์ซึ่งต้องใช้เทคนิคขั้นสูง

ใช้สูตร $K = 0.45 + 0.15 I_t/I_o + 0.10 M_t/M_o + 0.20 E_t/E_o + 0.10 F_t/F_o$

(นางสาวอัมพร ประชาชน)

นักวิชาการพัสดุปฏิบัติการ

สำหรับงานนี้

(Signature)

(นางสาวอัมพร ประชาชน)

นักวิชาการพัสดุปฏิบัติการ

หมวดที่ 3 งานทาง

3.1 งานผิวทาง PRIME COAT, TACK COAT, SEAL COAT

ใช้สูตร K = 0.30 + 0.40 At/Ao + 0.20Et/Eo + 0.10 Fv/Fo

3.2 งานผิวทาง SURFACE TREATMENT SLURRY SEAL

ใช้สูตร K = 0.30 + 0.10 Mt/Mo + 0.30 At/Ao + 0.20 Et/Eo + 0.10 Fv/Fo

3.3 งานผิวทาง ASPHALTIC CONCRETE, PENETRATION MACADAM

ใช้สูตร K = 0.30 + 0.10 Mt/Mo + 0.40 At/Ao + 0.10 Et/Eo + 0.10 Fv/Fo

3.4 งานผิวถนนคอนกรีตเสริมเหล็ก หมายถึง ผิวถนนคอนกรีตที่ใช้เหล็กเสริม ซึ่งประกอบด้วยตะแกรงเหล็กเส้นหรือตะแกรงลวดเหล็กกล้าเชื่อมติด (WELDED STEEL WIREFARRIC) เหล็กเดี่ยว (DOWEL BAR) เหล็กยัด (DEFORMED TIE BAR) และรอยต่อต่าง ๆ (JOINT) ทั้งนี้ให้หมายความรวมถึงแผ่นคอนกรีตเสริมเหล็กบริเวณคอสะพาน (R.C. BRIDGE APPROACH) ด้วย

ใช้สูตร K = 0.30 + 0.10 It/Io + 0.35 Ct/Co + 0.10 Mt/Mo + 0.15 St/So

3.5 งานท่อระบายน้ำคอนกรีตเสริมเหล็กและงานบ่อพัก หมายถึง ท่อคอนกรีตเสริมเหล็กสำหรับงานระบายน้ำ (PRECAST REINFORCED CONCRETE DRAINAGE PIPE) งานวางระบายน้ำคอนกรีตเสริมเหล็ก งานลาดคอนกรีตเสริมเหล็กวางระบายน้ำและบริเวณลาดคอสะพาน รวมทั้งงานบ่อพักคอนกรีตเสริมเหล็กและงานคอนกรีตเสริมเหล็กอื่นที่มีรูปแบบและลักษณะงานคล้ายคลึงกัน เช่น งานบ่อพัก (MANHOLE) ท่อร้อยสายโทรศัพท์ ท่อร้อยสายไฟฟ้า เป็นต้น

ใช้สูตร K = 0.35 + 0.20 It/Io + 0.15Ct/Co + 0.15Mt/Mo + 0.15St/So

3.6 งานโครงสร้างคอนกรีตเสริมเหล็กและงานเชื่อมกันตลิ่ง หมายถึง สะพานคอนกรีตเสริมเหล็ก โครงสร้างฐานรากคอนกรีตเสริมเหล็กคอสะพาน (R.C. BEARING UNIT) ท่อเหลี่ยมคอนกรีตเสริมเหล็ก (R.C. BOX CULVERT) หอถังน้ำโครงสร้างคอนกรีตเสริมเหล็ก เชื่อมกันตลิ่งคอนกรีตเสริมเหล็ก ท่าเทียบคอนกรีตเสริมเหล็กและสิ่งก่อสร้างอื่นที่มีลักษณะคล้ายคลึงกัน

ใช้สูตร K = 0.30 + 0.10It/Io + 0.15 Ct/Co + 0.20Mt/Mo + 0.25St/So

3.7 งานโครงสร้างเหล็ก หมายถึง สะพานเหล็กสำหรับคนเดินข้ามถนน โครงเหล็ก สำหรับติดตั้งป้ายจราจร ชนิดแขวนสูง เสาไฟฟ้าแรงสูง เสาวิทยุ เสาโทรทัศน์ หรืองานโครงสร้างอื่นที่มีลักษณะคล้ายคลึงกัน แต่ไม่รวมถึงงานติดตั้งเสาโครงเหล็กสายส่งของการไฟฟ้าฝ่ายผลิตแห่งประเทศไทย

ใช้สูตร K = 0.25 + 0.10It/Io + 0.05Ct/Co + 0.20Mt/Mo + 0.40St/So

หมวดที่ 4 งานชลประทาน

4.1 งานอาคารชลประทานไม่รวมบานเหล็ก หมายถึง อาคารคอนกรีตเสริมเหล็ก (นางสาวอัมพร ประทุมมา) (นางสาวอัมพร ประทุมมา) นวัตกรรมที่สร้างเป็น นวัตกรรมที่สร้างเป็น ท่อลอด ไชพอน และอาคารชลประทานชนิดอื่น ๆ ที่ไม่มีบานระบายเหล็ก แต่ไม่รวมถึงงานอาคารชลประทานขนาดใหญ่ เช่น ฝ่าย ทางระบายน้ำล้น หรืออาคารชลประทานประกอบของเขื่อน เป็นต้น

ใช้สูตร K = 0.40 + 0.20 It/Io + 0.10Ct/Co + 0.10 Mt/Mo + 0.20St/So

สำเนาถูกต้อง
สำเนาถูกต้อง
อ.อ.อ.

4.2 งานอาคารชลประทานรวมบานเหล็ก หมายถึง อาคารคอนกรีตเสริมเหล็กชนิดต่าง ๆ ที่ก่อสร้างในแนวคันคลองส่งน้ำหรือคลองระบายน้ำ เพื่อควบคุมระดับและหรือปริมาณน้ำ ได้แก่ ท่อส่งน้ำเข้านา ท่อระบายน้ำ ประตูระบายน้ำ อาคารอัดน้ำ ท่อลอดและอาคารชลประทานชนิดอื่น ๆ ที่มีระบายน้ำ แต่ไม่รวมถึงงานอาคารชลประทานขนาดใหญ่ เช่น ฝ่ายทางระบายน้ำล้นหรืออาคารชลประทานประกอบของเขื่อน เป็นต้น

$$\text{ใช้สูตร } K = 0.35 + 0.20I/I_0 + 0.10C/C_0 + 0.10M/M_0 + 0.25S/S_0$$

4.3 งานบานระบาย TRASMRACK และ STEEL LINER หมายถึง บานระบายเหล็กเครื่องก้านและโครงยก รวมทั้ง BU;K HEAD GATE และงานท่อเหล็ก

$$\text{ใช้สูตร } K = 0.35 + 0.20 I/I_0 + 0.45G/G_0$$

4.4 งานเหล็กเสริมคอนกรีต และ ANCHOR BAR หมายถึง เหล็กเส้นที่ใช้เสริมในงานคอนกรีตและเหล็ก ANCHOR BAR ของงานฝ่าย ทางระบายน้ำล้น หรืออาคารชลประทาน ประกอบของเขื่อน ซึ่งมีสัญญาแยกจ่ายเฉพาะงานเหล็กดังกล่าว เท่านั้น

$$\text{ใช้สูตร } K = 0.25 + 0.15I/I_0 + 0.60 St/S_0$$

4.5 งานคอนกรีตไม่รวมเหล็กและคอนกรีตคาคดของ หมายถึง งานคอนกรีตเสริมเหล็กที่หักส่วนของเหล็กออกมาแยกคำนวณต่างหากของงานฝ่าย ทางระบายน้ำล้นหรืออาคารชลประทานประกอบของเขื่อน ซึ่งมีสัญญาแยกจ่ายเฉพาะงานคอนกรีตดังกล่าวเท่านั้น

$$\text{ใช้สูตร } K = 0.40 + 0.15I/I_0 + 0.25C/C_0 + 0.20M/M_0$$

4.6 งานเจาะ หมายถึง การเจาะพร้อมทั้งฝังท่อกรุขนาดรูในไม่น้อยกว่า 48 มิลลิเมตร ในชั้นดินหินผุหรือหินที่แตกหักเพื่ออัดฉีดน้ำปูนและให้รวมถึงงานซ่อมแซมมาตรฐานรากอาคารชลประทาน ถนนและอาคารต่าง ๆ โดยการอัดฉีดน้ำปูน

$$\text{ใช้สูตร } K = 0.40 + 0.20I/I_0 + 0.10M/M_0 + 0.20E/E_0 + 0.10F/F_0$$

4.7 งานอัดฉีดน้ำปูน ค่าอัดฉีดน้ำปูนจะเพิ่มหรือลด ให้เฉพาะราคาซีเมนต์ที่เปลี่ยนแปลงตามดัชนีราคาของซีเมนต์ ที่กระทรวงพาณิชย์จัดทำขึ้น ในเดือนที่ส่งงานแต่ละงวด กับเดือนที่เปิดซองประกวดราคา

หมวดที่ 5 งานระบบสาธารณูปโภค

5.1 งานวางท่อ AC และ PVC

5.1.1 ในกรณีผู้ว่าจ้างเป็นผู้จัดหาท่อ และหรืออุปกรณ์ให้

$$\text{ใช้สูตร } K = 0.50 + 0.25I/I_0 + 0.25M/M_0$$

5.1.2 ในกรณีผู้รับจ้างเป็นผู้จัดหาท่อ AC และหรืออุปกรณ์

$$\text{ใช้สูตร } K = 0.40 + 0.10I/I_0 + 0.10M/M_0 + 0.40A_c/A_{c_0}$$

5.1.3 ในกรณีผู้รับจ้างเป็นผู้จัดหาท่อ PVC และหรืออุปกรณ์

$$\text{ใช้สูตร } K = 0.40 + 0.10I/I_0 + 0.10M/M_0 + 0.40PVC_c/PVC_0$$

5.2 งานวางท่อเหล็กเหนียวและท่อ HIGH DENSITY POLYETHYLENE

5.2.1 ในกรณีผู้ว่าจ้างจัดหาท่อและหรืออุปกรณ์ให้

$$\text{ใช้สูตร } K = 0.40 + 0.10I/I_0 + 0.15M/M_0 + 0.20E/E_0 + 0.45F/F_0$$

สำเนาถูกต้อง

Qm

สำเนาถูกต้อง
(นางสาวอัมพร ประชาชน)
นักวิชาการพัสดุปฏิบัติการ

(นางสาวอัมพร ประชาชน)
นักวิชาการพัสดุปฏิบัติการ

5.2.2 ในกรณีที่ผู้รับจ้างเป็นผู้จัดหาท่อเหล็กเหนียวและหรืออุปกรณ์และให้รวมถึง งาน TRANSMISSION CONDUIT

$$\text{ใช้สูตร } K = 0.40 + 0.10It/Io + 0.10Mt/Mo + 0.10Et/Eo + 0.30GIPt/GIPo$$

5.2.3 ในกรณีที่ผู้รับจ้างเป็นผู้จัดหาท่อ HYDENSITY POLYETHYLENE และหรืออุปกรณ์

$$\text{ใช้สูตร } K = 0.50 + 0.10It/Io + 0.10Mt/Mo + 0.30Pet/Peo$$

5.3 งานปรับปรุงระบบอุโมงค์ล่งน้ำและงาน SECONDARY LINING

$$\text{ใช้สูตร } K = 0.40 + 0.10It/Io + 0.15Et/Eo + 0.35 GIPt/GIPo$$

5.4 งานวางท่อ PVC หุ้มด้วยคอนกรีต

$$\text{ใช้สูตร } K = 0.30 + 0.10It/Io + 0.20 Ct/Co + 0.05Mt/Mo + 0.05St/So + 0.30PVCt/PVCo$$

5.5 งานวางท่อ PVC กลบทราย

$$\text{ใช้สูตร } K = 0.25 + 0.05It/Io + 0.05Mt/Mo + 0.65PVCt/PVCo$$

5.6 งานวางท่อเหล็กออบดังกะดี

$$\text{ใช้สูตร } K = 0.25 + 0.25It/Io + 0.50GIPt/GIPo$$

ประเภทงานและสูตรต่อไปนี้เป็นเฉพาะงานก่อสร้างของการไฟฟ้าฝ่ายผลิตแห่งประเทศไทยเท่านั้น

5.7 งานก่อสร้างระบบสายส่งแรงสูงและสถานีไฟฟ้าย่อย

5.7.1 งานติดตั้งเสาโครงเหล็กสายส่งและอุปกรณ์ รวมทั้งงานติดตั้งอุปกรณ์ไฟฟ้าสถานีไฟฟ้าย่อย

สำหรับงานติดตั้ง เสา โครงเหล็กสายส่งและอุปกรณ์ ประกอบด้วย ลักษณะงานดังนี้ คือ PRELIMINARY WORK (ยกเว้น BOUNDARY POST) , TOWERS , INSULATOR STRING AND OVERHEAD GROUND WIRE ASSEMBLIES , CONDUCTOR AND OVERHEAD GROUND WIRE STRINGING , LINE ACCESSORIES GROUNDING MATERIALS

สำหรับงานติดตั้งอุปกรณ์ไฟฟ้าสถานีไฟฟ้าย่อย หมายถึง เฉพาะการติดตั้งอุปกรณ์ไฟฟ้าเท่านั้น

$$\text{ใช้สูตร } K = 0.60 + 0.25It/Io + 0.15 Ft/Fo$$

5.7.2 งานก่อสร้างฐานเสาไฟฟ้า (TOWER FOUNDATION) และงานติดตั้ง BOUNDARY POST

$$\text{ใช้สูตร } K = 0.35 + 0.20It/Io + 0.20Ct/Co + 0.10St/So + 0.15Ft/Fo$$

5.7.3 งานก่อสร้างฐานรากอุปกรณ์ไฟฟ้าสถานีไฟฟ้าย่อย

$$\text{ใช้สูตร } K = 0.50 + 0.20It/Io + 0.15Ct/Co + 0.15St/So$$

5.8 งานหล่อและตอกเสาเข็มคอนกรีตอัดแรง

5.8.1 งานเสาเข็มคอนกรีตอัดแรง

$$\text{ใช้สูตร } K = 0.35 + 0.15It/Io + 0.20Ct/Co + 0.30St/So$$

5.8.2 งานเสาเข็มแบบ CAST IN PLACE

$$\text{ใช้สูตร } K = 0.30 + 0.10It/Io + 0.25Ct/Co + 0.35St/So$$

สำเนาถูกต้อง



(นางสาวอัมพร ประชาชน)

นักวิชาการพัสดุปฏิบัติการ
สำเนาถูกต้อง



(นางสาวอัมพร ประชาชน)

นักวิชาการพัสดุปฏิบัติการ

ประเภทงานและสูตรต่อไปนี้จะเฉพาะงานก่อสร้างของการไฟฟ้าส่วนภูมิภาคเท่านั้น

5.9 งานก่อสร้างสายส่งแรงสูงระบบแรงดัน 69 – 115 KV.

5.9.1 ในกรณีที่ผู้ว่าจ้างเป็นผู้จัดหาวัสดุและหรืออุปกรณ์ให้

ให้สูตร $K = 0.80 + 0.05 It/Io + 0.10Mt/Mo + 0.05Ft/Fo$

5.9.2 ในกรณีที่ผู้รับจ้างเป็นผู้จัดหาวัสดุและหรืออุปกรณ์ให้

ให้สูตร $K = 0.45 + 0.05It/Io + 0.20Mt/Mo + 0.05Ft/Fo + 0.25Wt/Wo$

ดัชนีราคาที่ใช้คำนวณตามสูตรที่ใช้กับสัญญาแบบปรับราคาได้ จัดทำขึ้นโดยกระทรวงพาณิชย์

- K = ESCALATION FACTOR
- It = ดัชนีราคาผู้บริโภคทั่วไปของประเทศ ในเดือนที่ส่งงานแต่ละงวด
- Io = ดัชนีราคาผู้บริโภคทั่วไปของประเทศ ในเดือนที่เปิดของประกวดราคา
- Ct = ดัชนีราคาซีเมนต์ ในเดือนที่ส่งงานแต่ละงวด
- Co = ดัชนีราคาซีเมนต์ในเดือนที่เปิดของประกวดราคา
- Mt = ดัชนีราคาวัสดุก่อสร้าง (ไม่รวมเหล็กและซีเมนต์) ในเดือนที่ส่งงานแต่ละงวด
- Mo = ดัชนีราคาวัสดุก่อสร้าง (ไม่รวมเหล็กและซีเมนต์) ในเดือนที่เปิดของประกวดราคา
- St = ดัชนีราคาเหล็ก ในเดือนที่ส่งงานแต่ละงวด
- So = ดัชนีราคาเหล็ก ในเดือนที่เปิดของประกวดราคา
- Gt = ดัชนีราคาเหล็กแผ่นเรียบที่ผลิตในประเทศ ในเดือนที่ส่งงานแต่ละงวด
- Go = ดัชนีราคาเหล็กแผ่นเรียบที่ผลิตในประเทศ ในเดือนที่เปิดของประกวดราคา
- At = ดัชนีราคาแอลพีจีเอ ในเดือนที่ส่งงานแต่ละงวด
- Ao = ดัชนีราคาแอลพีจีเอ ในเดือนที่เปิดของประกวดราคา
- Et = ดัชนีราคาเครื่องจักรกลและบริภัณฑ์ ในเดือนที่ส่งงานแต่ละงวด
- Eo = ดัชนีราคาเครื่องจักรกลและบริภัณฑ์ ในเดือนที่เปิดของประกวดราคา
- Ft = ดัชนีราคาน้ำมันดีเซลหมุนเร็ว ในเดือนที่ส่งงานแต่ละงวด
- Fo = ดัชนีราคาน้ำมันดีเซลหมุนเร็ว ในเดือนที่เปิดของประกวดราคา
- ACt = ดัชนีราคาท่อซีเมนต์ใยหิน ในเดือนที่ส่งงานแต่ละงวด
- ACo = ดัชนีราคาท่อซีเมนต์ใยหิน ในเดือนที่เปิดของประกวดราคา
- PVct = ดัชนีราคาท่อ PVC ในเดือนที่ส่งงานแต่ละงวด
- PVCo = ดัชนีราคาท่อ PVC ในเดือนที่เปิดของประกวดราคา
- GIPt = ดัชนีราคาท่อเหล็กออบลึงกะลีสี่ ในเดือนที่ส่งงานแต่ละงวด
- GIPo = ดัชนีราคาท่อเหล็กออบลึงกะลีสี่ ในเดือนที่เปิดของประกวดราคา
- Pot = ดัชนีราคาท่อ HYDENSITY POLYETHYLENE ในเดือนที่ส่งงานแต่ละงวด
- PEo = ดัชนีราคาท่อ HYDENSITY POLYETHYLENE ในเดือนที่เปิดของประกวดราคา

สำเนาถูกต้อง

Signature

(นางสาวอัมพร ประชาชน)
นักวิชาการพัสดุปฏิบัติการ

สำเนาถูกต้อง

Signature

(นางสาวอัมพร ประชาชน)
นักวิชาการพัสดุปฏิบัติการ

Wt = ดัชนีราคาสายไฟฟ้า ในเดือนที่ส่งงานแต่ละงวด

Wo = ดัชนีราคาสายไฟฟ้า ในเดือนที่เปิดของประกวดราคา

ค. วิธีการคำนวณที่ใช้กับสัญญาแบบปรับปรุงราคาได้

1. การคำนวณค่า K จากสูตรตามลักษณะงานนั้น ๆ ให้ใช้ตัวเลขดัชนีราคาวัสดุก่อสร้างของกระทรวงพาณิชย์ โดยใช้ฐานของปี 2530 เป็นเกณฑ์ในการคำนวณ
2. การคำนวณค่า K สำหรับกรณีที่ทีมงานก่อสร้างหลายประเภทรวมอยู่ในสัญญาเดียวกัน จะต้องแยกค่างานก่อสร้างแต่ละประเภทให้ชัดเจนตามลักษณะของงานนั้น และให้สอดคล้องกับสูตรที่ได้กำหนดไว้
3. การคำนวณค่า K กำหนดให้ใช้เลขทศนิยม 3 ตำแหน่งทุกขั้นตอนโดยไม่มีการปัดเศษ และกำหนดให้ทำเลขสัมพันธ์ (เปรียบเทียบ) ให้เป็นผลสำเร็จก่อน แล้วจึงนำผลลัพธ์ไปคูณกับตัวเลขคงที่หน้าเลขสัมพันธ์ นั้น
4. ให้พิจารณาเงินเพิ่มหรือลดราคาค่างานจากราคาที่ผู้รับจ้างทำสัญญาตกลงกับผู้ว่าจ้าง เมื่อค่า K ตามสูตรสำหรับงานก่อสร้างนั้น ๆ ในเดือนที่ส่งมอบงานมีค่าเปลี่ยนแปลงไปจากค่า K ในเดือนเปิดของราคามากกว่า 4% ขึ้นไป โดยนำเฉพาะส่วนที่เกิน 4 % มาคำนวณปรับเพิ่มหรือลดค่างานแล้วแต่กรณี (โดยไม่คิด 4 % แรกให้)
5. ในกรณีที่ผู้รับจ้างไม่สามารถทำการก่อสร้างให้เสร็จตามระยะเวลาในสัญญาโดยเป็นความผิดของผู้รับจ้าง ค่า K ตามสูตรต่าง ๆ ที่จะนำมาใช้ในการคำนวณค่างานให้ใช้ค่า K ของเดือนสุดท้ายตามอายุสัญญา หรือค่า K ของเดือนที่ส่งมอบงานจริง แล้วแต่ที่ว่าค่า K ตัวใดจะมีค่าน้อยกว่า
6. การจ่ายเงินแต่ละงวด ให้จ่ายค่าจ้างงานที่ผู้รับจ้างทำได้แต่ละงวดตามสัญญาไปก่อน ส่วนค่างานเพิ่มหรือค่างานลดลงซึ่งจะคำนวณได้ต่อเมื่อทราบดัชนีราคาวัสดุก่อสร้างซึ่งนำมาคำนวณหาค่า K ของเดือนที่ส่งมอบงานงวดนั้น ๆ เป็นที่แน่นอนแล้ว เมื่อคำนวณเงินเพิ่มได้ให้ขอทำความตกลงเรื่องการเงินกับสำนักงบประมาณ

สำเนาถูกต้อง





(นางสาวอัมพร ประชาชน)
นักวิชาการพัสดุปฏิบัติการ
สำเนาถูกต้อง



นางสาวอัมพร ประชาชน)
นักวิชาการพัสดุปฏิบัติการ

แบบแนบท้ายสัญญาจ้างก่อสร้าง เลขที่ ๖๑/๒๕๖๓
ลงวันที่ ๑๐ มีนาคม ๒๕๖๓ จำนวน ๒๙ หน้า

ลงชื่อ..........ผู้ว่าจ้าง
(.....นายเรืองศักดิ์ วรหาญ.....)
ปลัดองค์การบริหารส่วนจังหวัด ปฏิบัติหน้าที่
นายกองค์การบริหารส่วนจังหวัดสระบุรี

ลงชื่อ..........ผู้รับจ้าง
(.....นายธรรมรัตน์ อังกิตานนท์.....)
หุ้นส่วนผู้จัดการ



ลงชื่อ..........พยาน
(.....นางสาวอัมพร ประชาชน.....)
นักวิชาการพัสดุปฏิบัติการ

ลงชื่อ..........พยาน
(.....นางพนัญย์ ทับเงิน.....)
นักบริหารงานการคลัง ระดับต้น

สำเนาถูกต้อง



(นางสาวอัมพร ประชาชน)
นักวิชาการพัสดุปฏิบัติการ

แบบแผนที่ใช้มีอยู่ ๒๕๖๒ เลขที่ ๒๕๖๒
ฉบับที่ ๒๕๖๒ จำนวน ๒๕๖๒

ลงชื่อ.....
ตำแหน่ง.....

ลงชื่อ.....
ตำแหน่ง.....

ลงชื่อ.....
ตำแหน่ง.....

ลงชื่อ.....
ตำแหน่ง.....

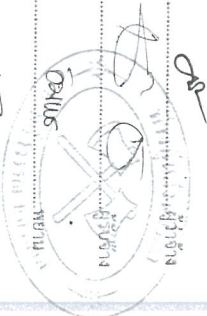
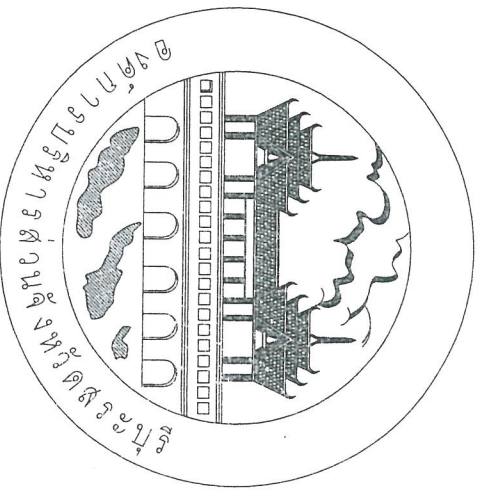

โครงการขยายเส้นทางถนนลาดยางแบบแอสฟัลท์ติกคอนกรีต (Asphaltic Concrete)

ส.ป.ถ 1-0007 สายบ้านท่าศาลา - บ้านหินซ้อน ต.ท่าศาลา - ต.หินซ้อน อ.เมืองบุรีรัมย์

สัญญา

(นางสาวอภิญญา ประทุมมา)
ผู้อำนวยการศูนย์ปฏิบัติการ ๒561

วันที่ ๒๐/๒๕๖1

ตำแหน่ง.....
.....

.....

.....

.....

วันที่ ๑๐ มิ.ย. ๒๕๖๓ จำนวน ๒๗๖

ลงชื่อ.....
 ลงชื่อ.....
 ลงชื่อ.....

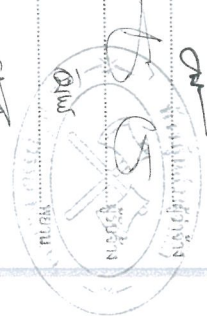

สารบัญ		แผนที่
ลำดับที่	แบบแสดง	แผนที่
1.	สารบัญ	1
2.	บัญชีปริมาณงาน	2
3.	ผังบริเวณโดยสังเขป	3
4.	รูปตัดมาตรฐานตามขวาง	4
5.	รูปแปลน	5-21

แบบฉบับที่ระบุรายการแนบมา

คณะกรรมการจัดทำแบบร่างโครงการในข้อ ๕.๓.๑
 งบประมาณ ๘,๑๘,๐๐๐ / ๒๕๖๓
 ลงวันที่ ๒๖ ต.ค. ๒๕๖๓
 หน่วยงานแม่เหล็ก ๒๐ / ๒๕๖๓
 ๐๒๖

<p>กระทรวงศึกษาธิการ สำนักงานเลขาธิการสภาการศึกษา</p>	โครงการ	รายละเอียดงานและขอบเขตการศึกษา (Scope of Work)	ที่เสนอ	วันที่	หน้า
	เลขที่	๘๓๓-๑-๐๐๐๗ ชุดร่างแบบ - บ้านใหม่ ๓ ไร่ ๓๖๖๖ ตารางวา	บ้านใหม่ ๓ ไร่ ๓๖๖๖ ตารางวา	๒๕๖๓	๑
	ผู้เสนอ	บริษัท เอ็ม.ซี.อี. จำกัด	บ้านใหม่ ๓ ไร่ ๓๖๖๖ ตารางวา	๒๕๖๓	๑
	ผู้รับ	บริษัท เอ็ม.ซี.อี. จำกัด	บ้านใหม่ ๓ ไร่ ๓๖๖๖ ตารางวา	๒๕๖๓	๑

โครงการขยายไหล่ทางถนนลาดยางแบบแอสฟัลติกคอนกรีต (Asphaltic Concrete)

ส.ป.ถ 1-0007 สายบ้านท่าศาลา - บ้านหินซอน ต.ท่าศาลา - ต.หินซอน อ.แก่งคอย จ.สระบุรี

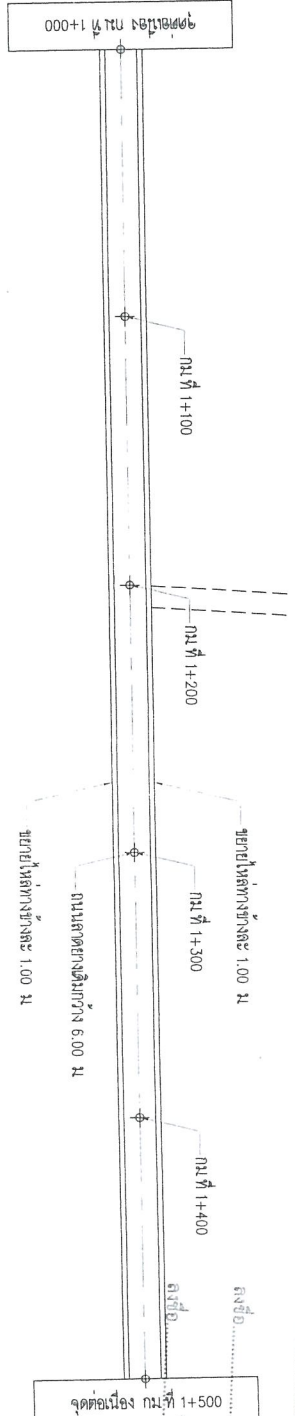

รูปแปลน

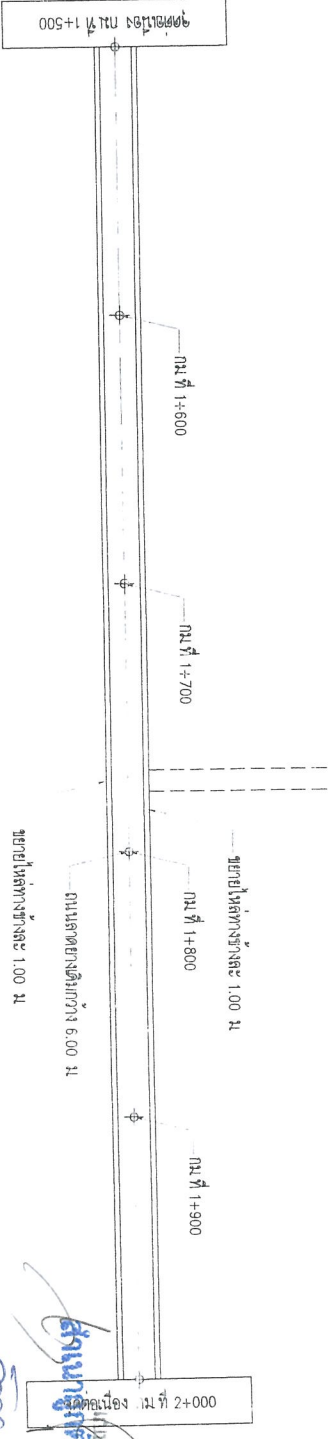

รูปแปลน



วิศวกร
 วิศวกร
 วิศวกร
 วิศวกร

วิศวกร
 วิศวกร
 วิศวกร
 วิศวกร

โครงการ	ขยายไหล่ทางบนแอสฟัลติกคอนกรีต (Asphaltic Concrete) ส.ป.ถ 1-0007 สายบ้านท่าศาลา - บ้านหินซอน ต.ท่าศาลา - ต.หินซอน อ.แก่งคอย จ.สระบุรี	ผู้ควบคุมงาน	นาย.....	ผู้ตรวจสอบ	นาย.....	วิศวกร	นาย.....	NO SCALE	หน้า 6
สัญญา	ตำแหน่ง	ตำแหน่ง	ตำแหน่ง	ตำแหน่ง

โครงการขุดลอกและปรับปรุงผิวจราจร (Asphaltic Concrete) ในโครงการขุดลอกและปรับปรุงผิวจราจร

สัญญาที่ ๑๐๐๐๗ สายงานทางลาด - งานหินซอมน ต.ท่าศาลา - ต.หินซอมน อ.แม่จอน จ.เชียงราย

วันที่ ๑๐ มีนาคม ๒๕๖๑

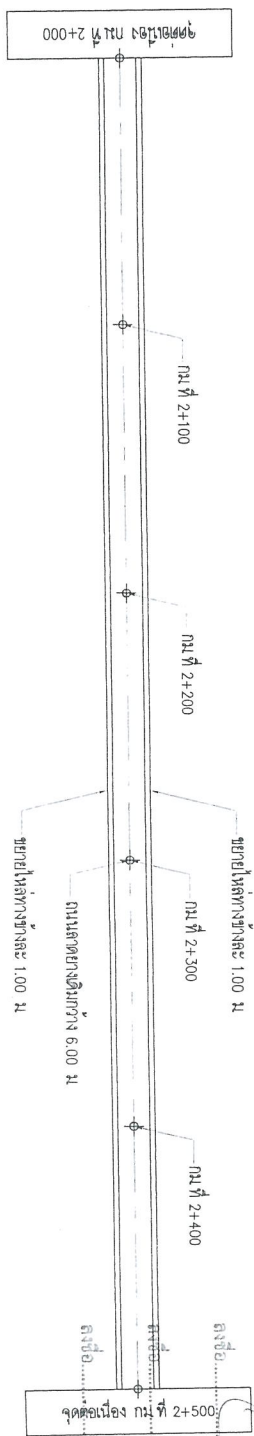

รูปแปลน

รายละเอียดโครงการ
 ๑๕๓ / ๒๕๖๑
 ๑๐ / ๒๕๖๑
 ๑๐ / ๒๕๖๑
 ๑๐ / ๒๕๖๑

ชื่อโครงการ :
 ชื่อผู้จ้าง :
 ชื่อผู้รับจ้าง :
 ที่อยู่ :
 โทรศัพท์ :
 โทรสาร :
 ๑๐ / ๒๕๖๑

วันที่ :
 ๑๐ / ๒๕๖๑

ชื่อ :
 ตำแหน่ง :
 ๑๐ / ๒๕๖๑

ชื่อ :
 ตำแหน่ง :
 ๑๐ / ๒๕๖๑

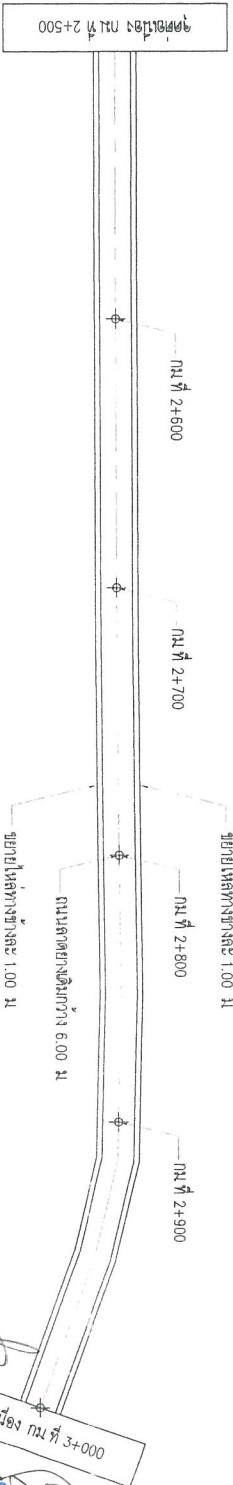

รูปแปลน

<p>กรมการช่างเทคนิค ๑๐๐๐๐๐</p>	โครงการ	โครงการขุดลอกและปรับปรุงผิวจราจร (Asphaltic Concrete) สายงานทางลาด - งานหินซอมน ต.ท่าศาลา - ต.หินซอมน อ.แม่จอน จ.เชียงราย	วันที่	๑๐ / ๒๕๖๑	หน้า	๗
	ผู้จัดทำ	นายวิชาญ นามวิเศษ วิชาช่างเทคนิค	ชื่อ	วิชาญ นามวิเศษ	ตำแหน่ง	ช่างเทคนิค
	ผู้ตรวจสอบ	นายวิชาญ นามวิเศษ วิชาช่างเทคนิค	ชื่อ	วิชาญ นามวิเศษ	ตำแหน่ง	ช่างเทคนิค

โครงการขยายไหล่ทางถนนลาดยางแบบแอสฟัลต์ติกคอนกรีต (Asphaltic Concrete)

ช.ม.ท 1-0007 สายบ้านท่าศาลา - บ้านหินซอมน ต.ท่าศาลา - ต.หินซอมน อ.แม่กลอง จ.สมุทรสาคร

เอกสารแนบท้ายสัญญาข้อที่ 1-1 1-2

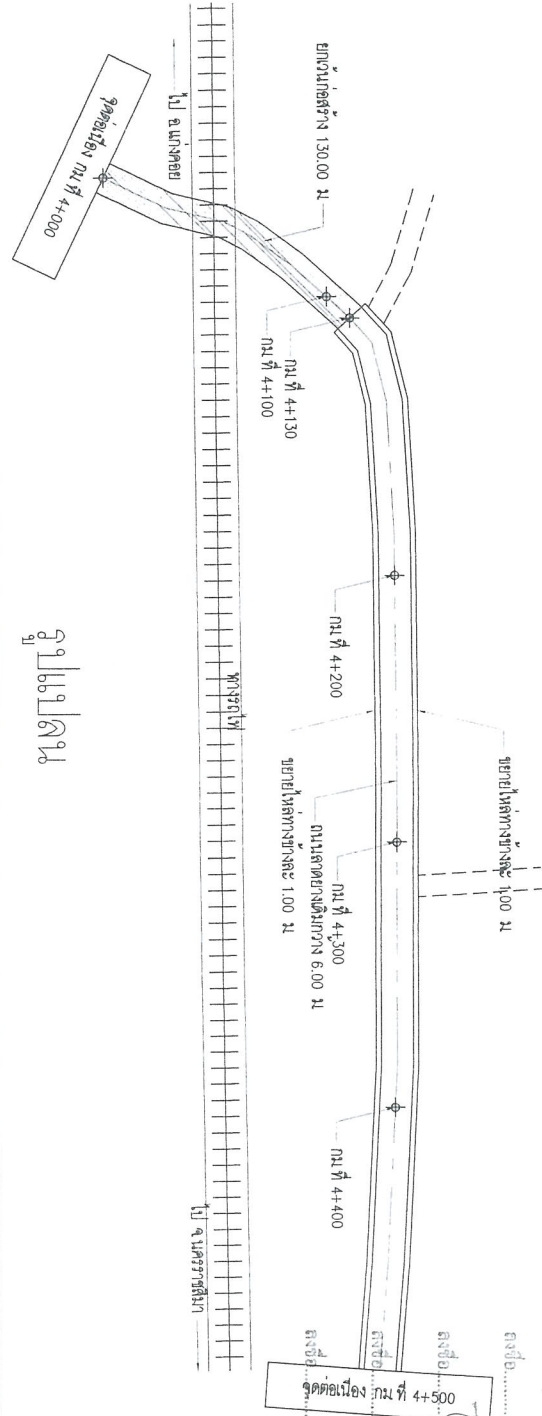

รูปแปลน

Official stamp and signature area containing: 'นางสมนึก วัฒนศิริ' (Mrs. Somnuk Wattanasiri), 'ผู้ควบคุมงาน' (Supervisor), 'ผู้ว่าจ้าง' (Employer), 'ผู้รับจ้าง' (Contractor), and 'ผู้ตรวจรับ' (Inspector). It also includes a circular north-south orientation marker and a signature: 'สมนึก วัฒนศิริ'.

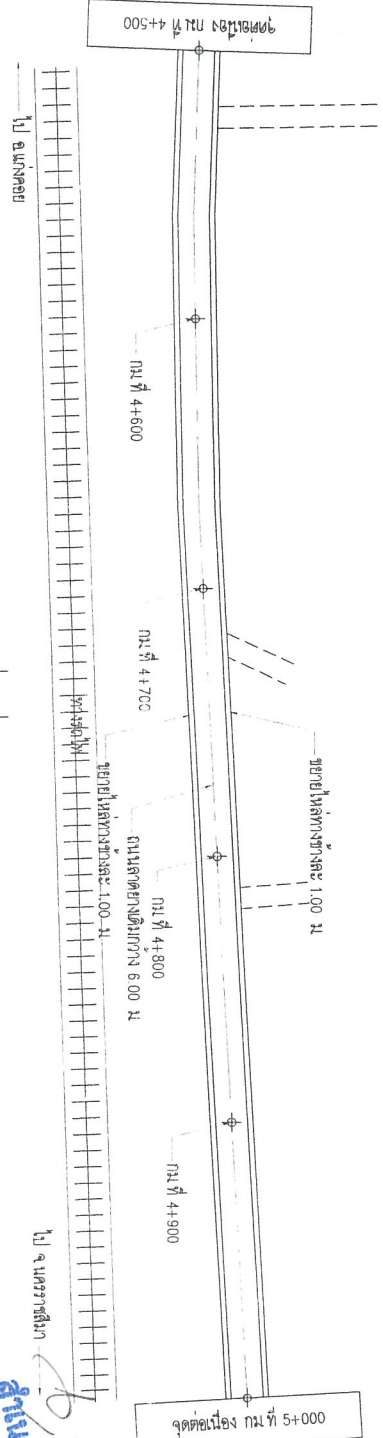

รูปแปลน

Official stamp and signature area containing: 'สมนึก วัฒนศิริ' (Somnuk Wattanasiri), 'ผู้ควบคุมงาน' (Supervisor), and 'ผู้รับจ้าง' (Contractor). It includes a circular north-south orientation marker and a signature: 'สมนึก วัฒนศิริ'.

โครงการขยายไหล่ทางถนนลาดยางแบบแอสฟัลต์ติกคอนกรีต (Asphaltic Concrete)

โครงการ	ช.ม.ท 1-0007 สายบ้านท่าศาลา - บ้านหินซอมน อ.แม่กลอง จ.สมุทรสาคร
ผู้ว่าจ้าง	นายสมนึก วัฒนศิริ บริษัท สมบัติ จำกัด
ผู้ควบคุมงาน	นายสมนึก วัฒนศิริ บริษัท สมบัติ จำกัด
ผู้รับจ้าง	นายสมนึก วัฒนศิริ บริษัท สมบัติ จำกัด
ผู้ตรวจรับ	นายสมนึก วัฒนศิริ บริษัท สมบัติ จำกัด
วันที่	9

โครงการขุดลอกและถมดินถนนลาดยางแบบแอสฟัลติกคอนกรีต (Asphaltic Concrete)

เอกสารแบบท้ายสัญญาข้อที่ ๑๒

ส.ป.ถ 1-0007 สายบ้านท่าศาลา - บ้านหินซอณ ต.ท่าศาลา - ต.หินซอณ อ.แม่จอกอย จ.สุโขทัย

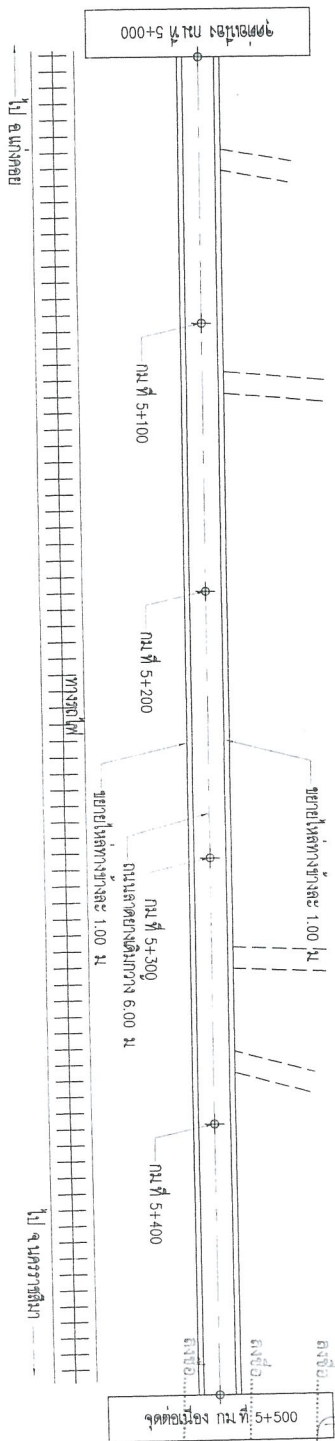

รูปแบบถนน

วิศวกรควบคุมการก่อสร้าง
 นาย.....
 วิศวกร
 นาย.....
 วิศวกร
 นาย.....
 วิศวกร
 นาย.....
 วิศวกร
 นาย.....
 วิศวกร
 นาย.....

งบประมาณรวม ๑,๒๕๖,๐๐๐ บาท
 ค่าจ้าง ๒๖๕,๐๐๐ / ๒๕๖,๐๐๐
 งบลงทุน ๑๐๐ / ๒๕๖,๐๐๐

๒๖ ธ.ค. ๒๕๖๑
 ๒๐ / ๒๕๖๑

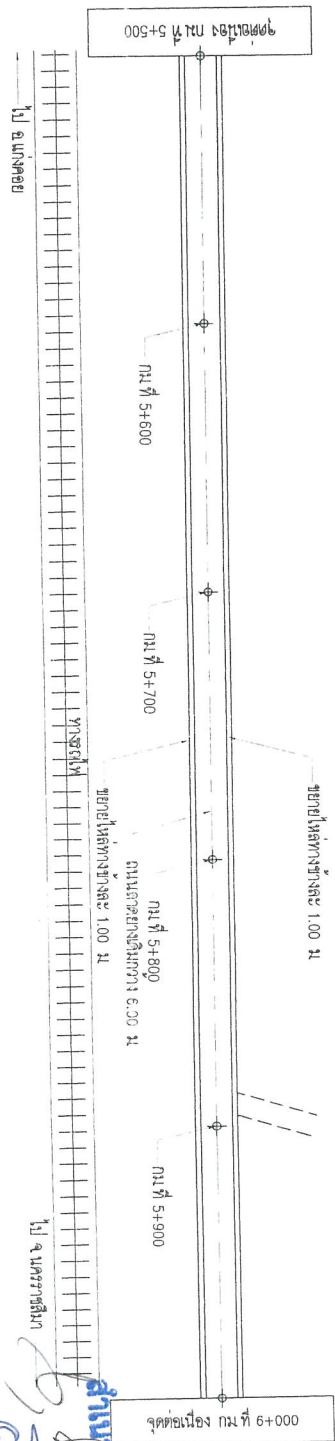

รูปแบบถนน

(นางสาวอัมพร ประชาชน)

	โครงการ	ขุดลอกและถมดินถนนลาดยางแบบแอสฟัลติกคอนกรีต	สัญญา	NO SCALE	หน้าที่	10
	หน่วยงาน	กรมการขนส่งทางบก	กรมการขนส่งทางบก	กรมการขนส่งทางบก	กรมการขนส่งทางบก	กรมการขนส่งทางบก
ผู้ควบคุม	นาย.....	นาย.....	นาย.....	นาย.....	นาย.....	นาย.....
ผู้ตรวจสอบ	นาย.....	นาย.....	นาย.....	นาย.....	นาย.....	นาย.....

โครงการขยายไหล่ทางถนนลาดยางแบบแอสฟัลท์ติกคอนกรีต (Asphaltic Concrete)

เอกสารแนบท้ายสัญญาชิ้นที่ .../ท.../ท.../...

สป.ถ 1-0007 สายบ้านท่าศาลา - บ้านหินซอน ต.ท่าศาลอ - ต.หินซอน อ.แก่งคอย จ.สระบุรี



แบบแผนท้ายสัญญาจ้างก่อสร้าง เลขที่
สป.ถ 1-0007 จำนวน 1ชุด
วันที่ ๑๐ มี.ค. ๕๕

ลงชื่อ..... ผู้จ้าง
..... ผู้รับจ้าง
ลงชื่อ..... พบบน
..... พบบน

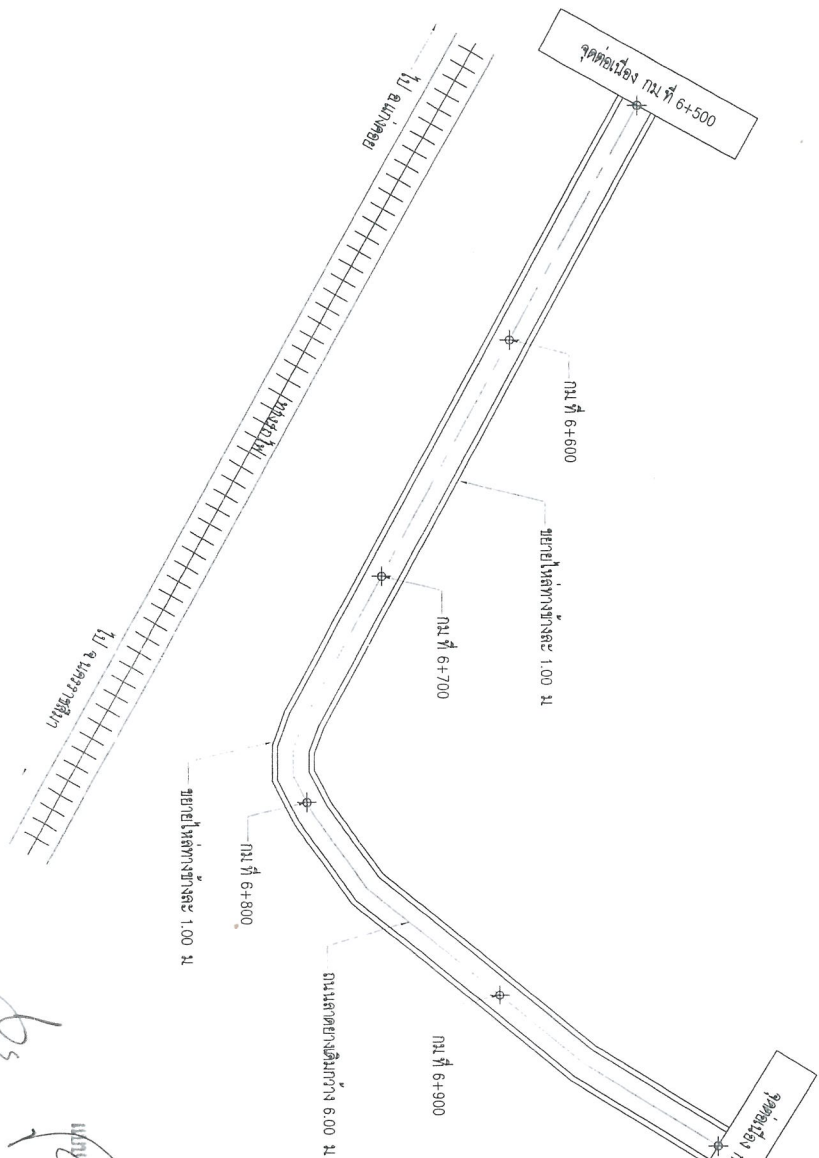

รูปแปลน

คณะกรรมการจัดซื้อแบบร่างรายการประเมินราคา
ตามคำสั่ง ของ สนบ ที่ 848 / 2561
ครั้งที่ ๒๖ ส.อ. ๒561
วงเงินไม่เกินค่า... ๒๐ / ๒561

บริษัท จำกัด
เลขที่ ๐๖๒๓๐๑๖
เลขที่ ๐๖๒๓๐๑๖
เลขที่ ๐๖๒๓๐๑๖

นางสาว...
นางสาว...
นางสาว...

โครงการ	ชื่อโครงการ	ขยายไหล่ทางถนนลาดยางแบบแอสฟัลท์ติกคอนกรีต (Asphaltic Concrete)			เลขที่สัญญา	๓๓๑-๐๐๐๗
	ผู้ว่าราชการ	นางสาว...	นาย...	นาย...	วันที่สัญญา	๑๐/๓/๕๕
ผู้ว่าราชการ	ชื่อผู้ว่าราชการ	นาย...	นาย...	นาย...	วันที่รับใช้สัญญา	๑๐/๓/๕๕
	ตำแหน่ง	นาย...	นาย...	นาย...	วันที่รับใช้สัญญา	๑๐/๓/๕๕
ผู้ว่าราชการ	ชื่อผู้ว่าราชการ	นางสาว...	นางสาว...	นางสาว...	วันที่รับใช้สัญญา	๑๐/๓/๕๕
ผู้ว่าราชการ	ตำแหน่ง	นางสาว...	นางสาว...	นางสาว...	วันที่รับใช้สัญญา	๑๐/๓/๕๕

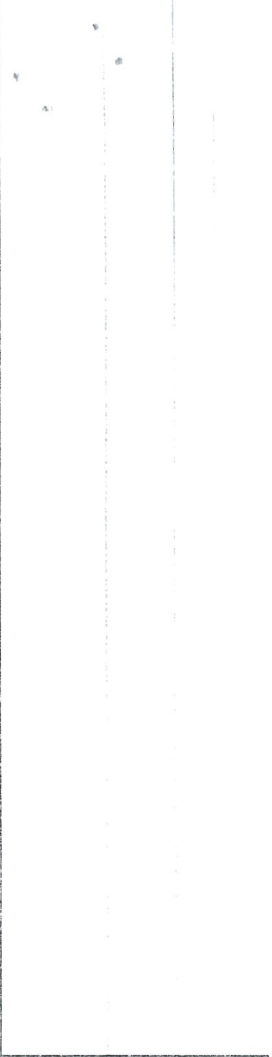

โครงการขยายไหล่ทางถนนลาดยางแบบอสฟัลท์ติกคอนกรีต (Asphaltic Concrete)

เอกสารแบบท้ายสัญญาที่ ๒๑ ท.๑

ส.ป.ถ 1-0007 สายบ้านท่าศาลา - บ้านหินซอน ต.ท่าศาลอ - ต.หินซอน อ.แก่งคอย จ.สระบุรี

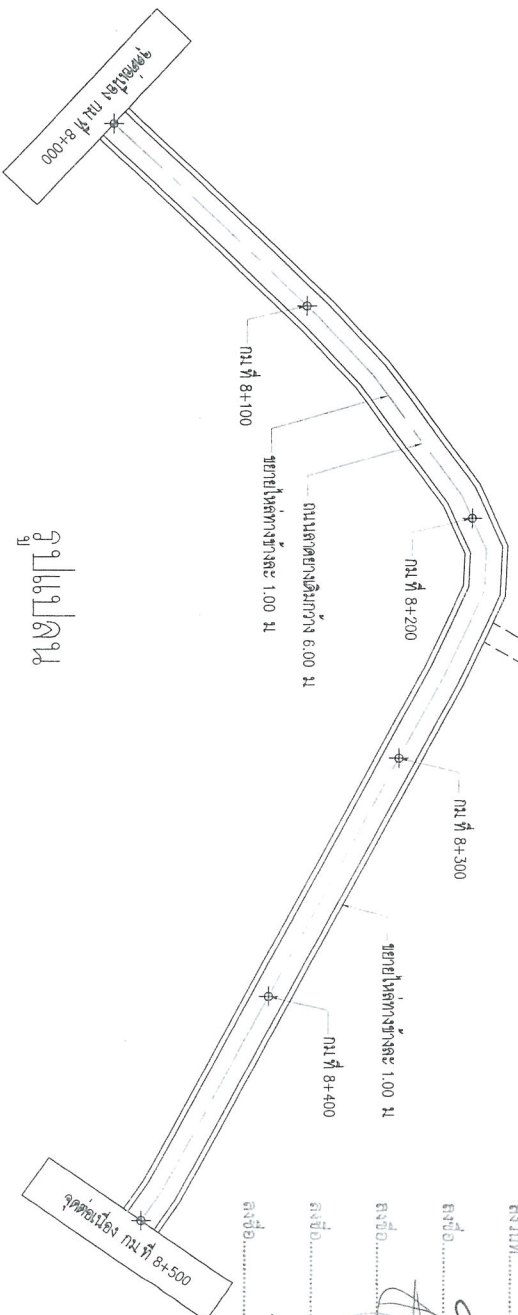

รูปแบบถนน

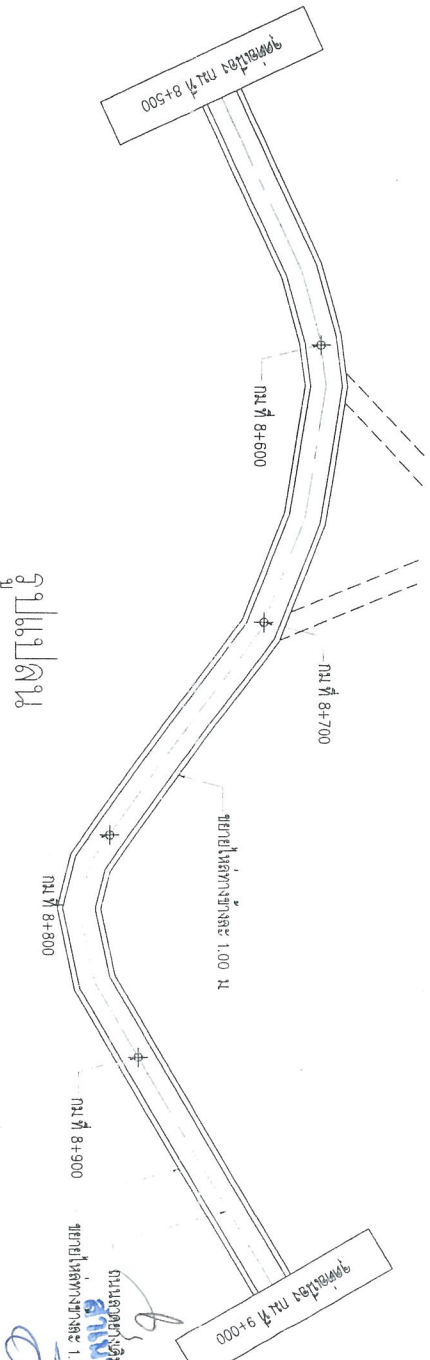

รูปแบบถนน

ผู้รับจ้าง: บริษัท อี.เอส.อี. จำกัด (มหาชน) ๒๑๖ หมู่ ๑๐ ตำบลท่าศาลา อำเภอท่าศาลา จังหวัดสระบุรี

ผู้ควบคุมงาน: นาย อ. ส. ส. (Signature) ๒๑๖ หมู่ ๑๐ ตำบลท่าศาลา อำเภอท่าศาลา จังหวัดสระบุรี

ผู้ตรวจงาน: นาย อ. ส. ส. (Signature) ๒๑๖ หมู่ ๑๐ ตำบลท่าศาลา อำเภอท่าศาลา จังหวัดสระบุรี

วันที่: ๒๑/๑๑/๕๖

สถานที่: ๒๑๖ หมู่ ๑๐ ตำบลท่าศาลา อำเภอท่าศาลา จังหวัดสระบุรี

ผู้รับจ้าง: บริษัท อี.เอส.อี. จำกัด (มหาชน) ๒๑๖ หมู่ ๑๐ ตำบลท่าศาลา อำเภอท่าศาลา จังหวัดสระบุรี

ผู้ควบคุมงาน: นาย อ. ส. ส. (Signature) ๒๑๖ หมู่ ๑๐ ตำบลท่าศาลา อำเภอท่าศาลา จังหวัดสระบุรี

ผู้ตรวจงาน: นาย อ. ส. ส. (Signature) ๒๑๖ หมู่ ๑๐ ตำบลท่าศาลา อำเภอท่าศาลา จังหวัดสระบุรี

วันที่: ๒๑/๑๑/๕๖

สถานที่: ๒๑๖ หมู่ ๑๐ ตำบลท่าศาลา อำเภอท่าศาลา จังหวัดสระบุรี

	โครงการ	ขยายไหล่ทางถนนลาดยางแบบอสฟัลท์ติกคอนกรีต (Asphaltic Concrete) สายบ้านท่าศาลา - บ้านหินซอน ต.ท่าศาลอ - ต.หินซอน อ.แก่งคอย จ.สระบุรี		มาตรา	NO SCALE	วันที่	14
	ผู้ควบคุมงาน	นาย อ. ส. ส.	นาย อ. ส. ส.	นาย อ. ส. ส.	นาย อ. ส. ส.	นาย อ. ส. ส.	นาย อ. ส. ส.
ผู้ตรวจงาน	นาย อ. ส. ส.	นาย อ. ส. ส.	นาย อ. ส. ส.	นาย อ. ส. ส.	นาย อ. ส. ส.	นาย อ. ส. ส.	นาย อ. ส. ส.
ผู้รับจ้าง	บริษัท อี.เอส.อี. จำกัด (มหาชน)	นาย อ. ส. ส.	นาย อ. ส. ส.	นาย อ. ส. ส.	นาย อ. ส. ส.	นาย อ. ส. ส.	นาย อ. ส. ส.

โครงการขยายไหล่ทางถนนลาดยางแบบแอสฟัลติกคอนกรีต (Asphaltic Concrete)

ส.ป.ถ 1-0007 สายบ้านท่าศาลา - บ้านหินซ้อน ต.ท่าศาลา - ต.หินซ้อน อ.แก่งคอย

เอกสารแบบท้ายสัญญาข้อที่ ... ๒๑ ... หน้า ๑๒

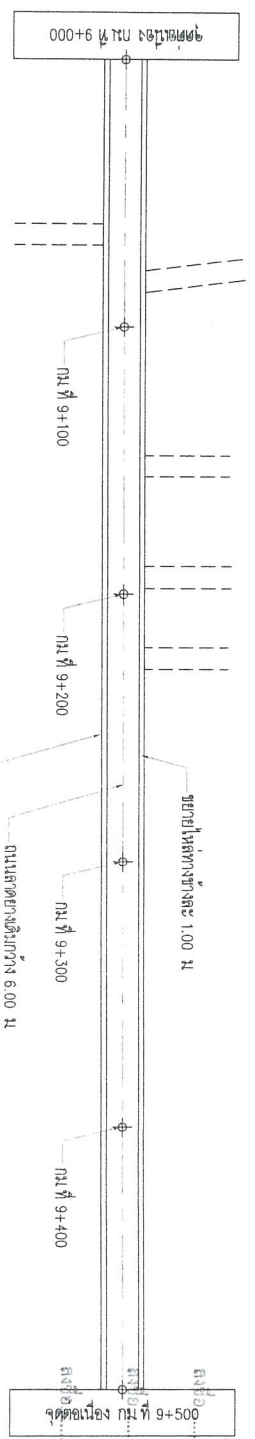

รูปแบบถนน

กรมการช่างเทคนิคทางหลวงชนบท
 อนุมัติ 26 ต.ค. ๒561
 อนุมัติ ๒๐/๒๕61
 อนุมัติ ๒๕/๒๕๖๑
 อนุมัติ ๒๕/๒๕๖๑
 อนุมัติ ๒๕/๒๕๖๑

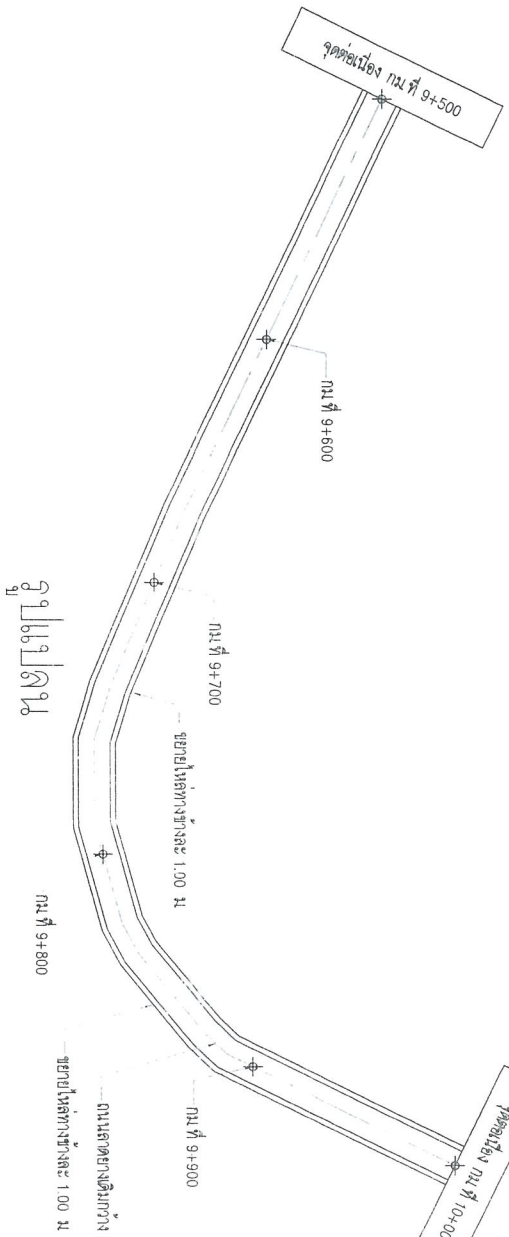

รูปแบบถนน

สัญญาผูกมัด

	โครงการ	ขยายไหล่ทางถนนลาดยางแบบแอสฟัลติกคอนกรีต (Asphaltic Concrete) ส.ป.ถ 1-0007 สายบ้านท่าศาลา - บ้านหินซ้อน ต.ท่าศาลา - ต.หินซ้อน อ.แก่งคอย จ.สระบุรี	ผู้ควบคุมโครงการ	นางสาว อ. น. น.	ผู้ควบคุมโครงการ	นางสาว อ. น. น.	ผู้ควบคุมโครงการ	นางสาว อ. น. น.	ผู้ควบคุมโครงการ	นางสาว อ. น. น.
	ชื่อแบบ	แบบขยายไหล่ทาง	ผู้ควบคุมโครงการ	นางสาว อ. น. น.	ผู้ควบคุมโครงการ	นางสาว อ. น. น.	ผู้ควบคุมโครงการ	นางสาว อ. น. น.	ผู้ควบคุมโครงการ	นางสาว อ. น. น.
สาขา	วิศวกรรมโยธา	ผู้ควบคุมโครงการ	นางสาว อ. น. น.	ผู้ควบคุมโครงการ	นางสาว อ. น. น.	ผู้ควบคุมโครงการ	นางสาว อ. น. น.	ผู้ควบคุมโครงการ	นางสาว อ. น. น.	



โครงการขยายไหล่ทางถนนลาดยางแบบแอสฟัลติกคอนกรีต (Asphaltic Concrete)

สถานี 1-0007 สายงานเทศบาล - บ้านหินซอน ต.ท่าค้อ อ.แก่งคอย จ.สระบุรี

ผู้ว่าจ้าง: บริษัท ส.อ.อ. 2561 จำกัด
 26 ต.อ. 2561
 ถนนพหลโยธิน กม.ที่ 11+500

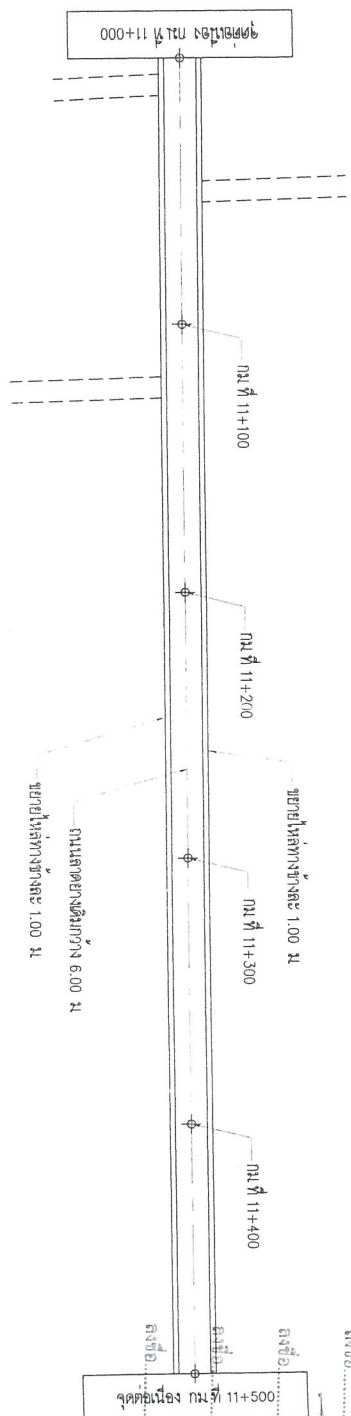

รูปแปลน

ผู้ว่าจ้าง: ส.อ.อ. 2561 จำกัด
 26 ต.อ. 2561
 ถนนพหลโยธิน กม.ที่ 11+500
 26 ต.อ. 2561
 ถนนพหลโยธิน กม.ที่ 11+500

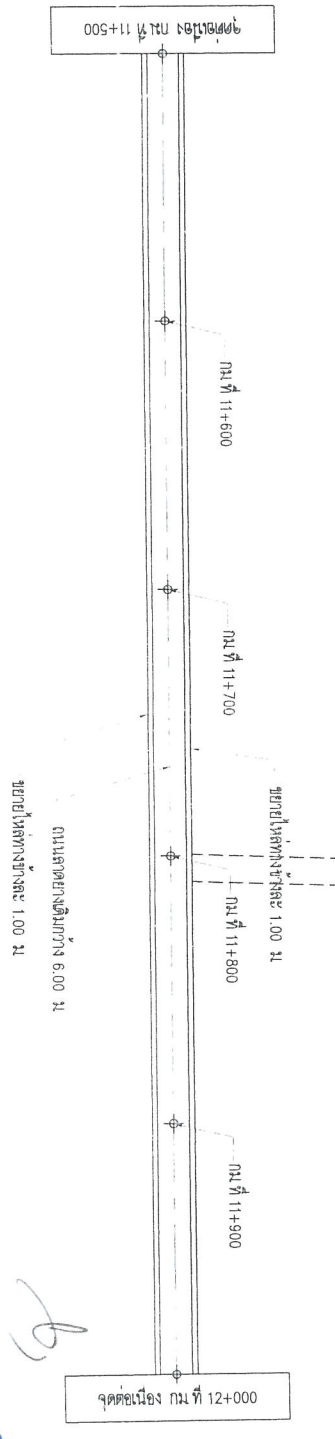

รูปแปลน

ผู้ว่าจ้าง: ส.อ.อ. 2561 จำกัด
 26 ต.อ. 2561
 ถนนพหลโยธิน กม.ที่ 11+500

	โครงการ	ขยายไหล่ทางถนนลาดยางแบบแอสฟัลติกคอนกรีต (Asphaltic Concrete) สถานี 1-0007 สายงานเทศบาล - บ้านหินซอน อ.ท่าค้อ - อ.แก่งคอย จ.สระบุรี
	ผู้ว่าจ้าง	บริษัท ส.อ.อ. 2561 จำกัด
สัญญา	สัญญา	
ผู้ควบคุมงาน	นายแพทย์ ชัยวัฒน์ ชัยวัฒน์ วิศวกรโยธา	นายแพทย์ ชัยวัฒน์ ชัยวัฒน์ วิศวกรโยธา
ผู้ควบคุมงาน	นายแพทย์ ชัยวัฒน์ ชัยวัฒน์ วิศวกรโยธา	นายแพทย์ ชัยวัฒน์ ชัยวัฒน์ วิศวกรโยธา
ผู้ควบคุมงาน	นายแพทย์ ชัยวัฒน์ ชัยวัฒน์ วิศวกรโยธา	นายแพทย์ ชัยวัฒน์ ชัยวัฒน์ วิศวกรโยธา
ผู้ควบคุมงาน	นายแพทย์ ชัยวัฒน์ ชัยวัฒน์ วิศวกรโยธา	นายแพทย์ ชัยวัฒน์ ชัยวัฒน์ วิศวกรโยธา
ผู้ควบคุมงาน	นายแพทย์ ชัยวัฒน์ ชัยวัฒน์ วิศวกรโยธา	นายแพทย์ ชัยวัฒน์ ชัยวัฒน์ วิศวกรโยธา
ผู้ควบคุมงาน	นายแพทย์ ชัยวัฒน์ ชัยวัฒน์ วิศวกรโยธา	นายแพทย์ ชัยวัฒน์ ชัยวัฒน์ วิศวกรโยธา
ผู้ควบคุมงาน	นายแพทย์ ชัยวัฒน์ ชัยวัฒน์ วิศวกรโยธา	นายแพทย์ ชัยวัฒน์ ชัยวัฒน์ วิศวกรโยธา

โครงการขยายไหล่ทางถนนลาดยางแบบแอสฟัลท์ติกคอนกรีต (Asphaltic Concrete)

สัญญา 1-0007 สายบ้านท่าศาลา - บ้านหินซ้อน ต.ท่าศาลา - ต.หินซ้อน อ.แก่งคอย จ.สระบุรี

เอกสารแนบท้ายสัญญาข้อที่ 44-๑ หน้า 1๒

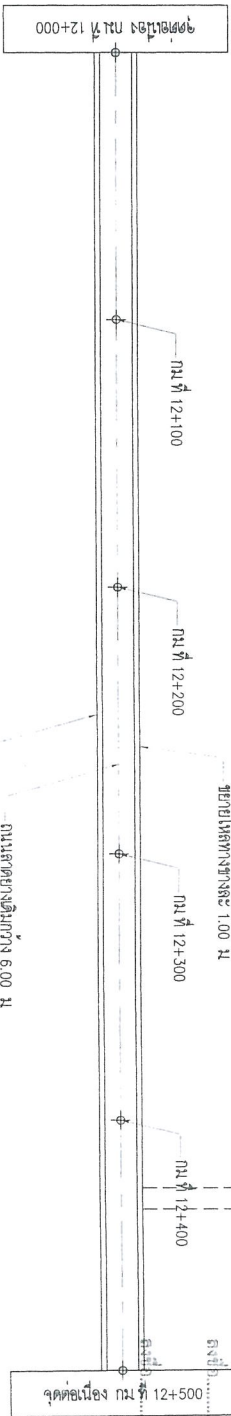

รูปแปลน

คณะกรรมการจัดซื้อจัดจ้างฯ
 วันที่ ๒๖ ธ.ค. ๒๕๖๑
 เลขที่ ๒๐ / ๒๕๖๑
 18

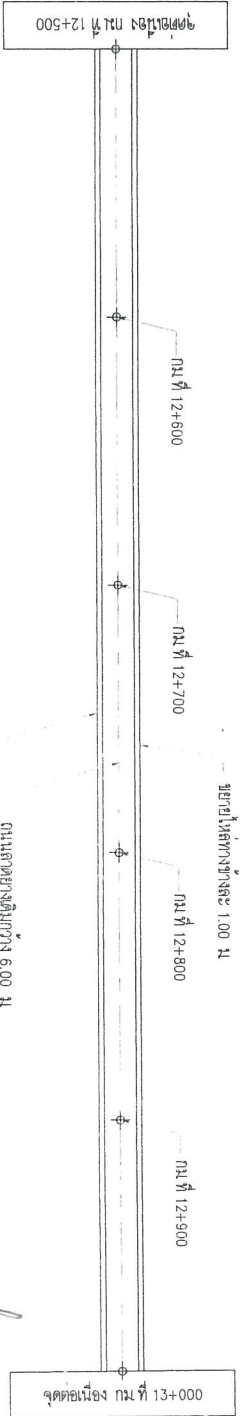

รูปแปลน

18

18

	โครงการ	ขยายไหล่ทางบนทางหลวงชนบทแอสฟัลท์ติกคอนกรีต (Asphaltic Concrete) สัญญา 1-0007 สายบ้านท่าศาลา - บ้านหินซ้อน อ.แก่งคอย จ.สระบุรี		
	ชื่อถนน	บ้านท่าศาลา - บ้านหินซ้อน		
ผู้จัดทำ	ผู้ตรวจสอบ	ผู้ควบคุมงาน	ผู้รับจ้าง	วันที่
.....	18

โครงการขยายไหล่ทางถนนลาดยางแบบผสมฟลิกติกคอนกรีต (Asphaltic Concrete)

สัญญา 1-0007 สายบางพาดตาก - บ้านหินซอเนน ต. ทาดลอ - ต. หินซอเนน อ. แก่งคอย จ. สระบุรี

เอกสารแบบท้ายสัญญาวันที่ 1.9 หน้า 12/1

ฉบับแก้ไขท้ายสัญญาครั้งที่ 1
วันที่ 10 มี.ค. 2561



ลงชื่อ.....
ลงชื่อ.....
ลงชื่อ.....
ลงชื่อ.....

รูปแปลน

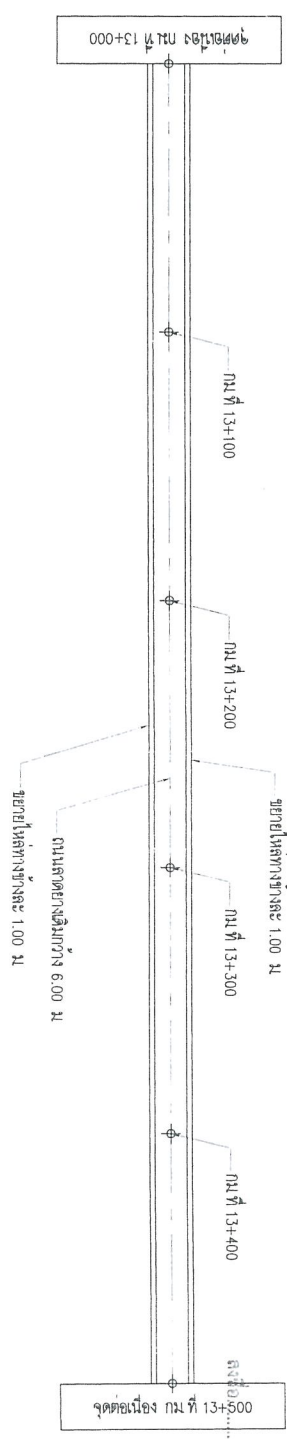

สัญญาฉบับแก้ไขท้ายสัญญาครั้งที่ 1
วันที่ 10 มี.ค. 2561
ฉบับแก้ไขครั้งที่ 20/2561
วันที่ 05/22/017
วันที่ 05/22/017

รูปแปลน

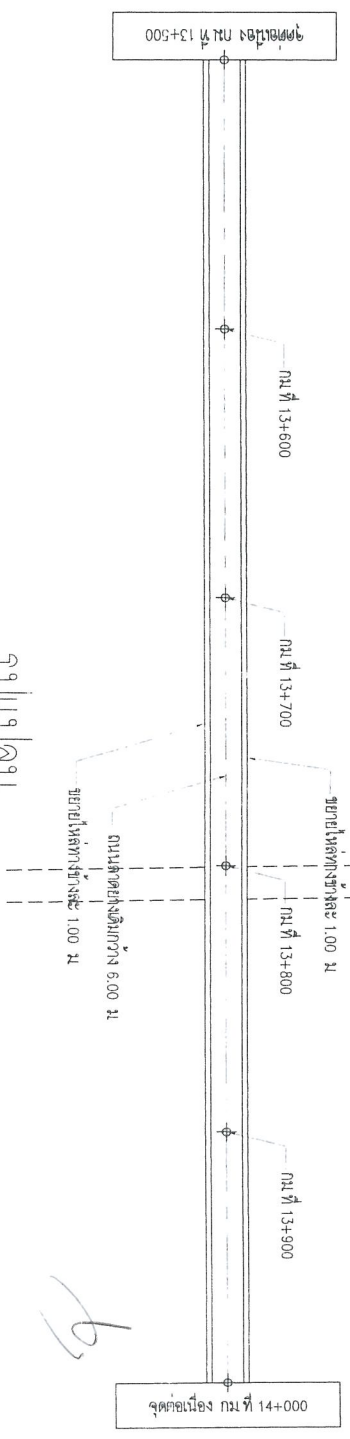

สัญญาฉบับแก้ไขท้ายสัญญาครั้งที่ 1
วันที่ 10 มี.ค. 2561
ฉบับแก้ไขครั้งที่ 20/2561
วันที่ 05/22/017
วันที่ 05/22/017

	โครงการ	ขยายไหล่ทางถนนลาดยางแบบผสมฟลิกติกคอนกรีต (Asphaltic Concrete) สัญญา 1-0007 สายบางพาดตาก - บ้านหินซอเนน ต. ทาดลอ - ต. หินซอเนน อ. แก่งคอย จ. สระบุรี		
	ชื่อแบบ	นางสาว นภัฏวิภา	นางสาว นภัฏวิภา	นางสาว นภัฏวิภา
	ผู้ควบคุมแบบ	นางสาว นภัฏวิภา	นางสาว นภัฏวิภา	นางสาว นภัฏวิภา
	ผู้ควบคุมงาน	นางสาว นภัฏวิภา	นางสาว นภัฏวิภา	นางสาว นภัฏวิภา
	ผู้ควบคุม	นางสาว นภัฏวิภา	นางสาว นภัฏวิภา	นางสาว นภัฏวิภา
	NO SCALE	9/4/1		หน้า 19



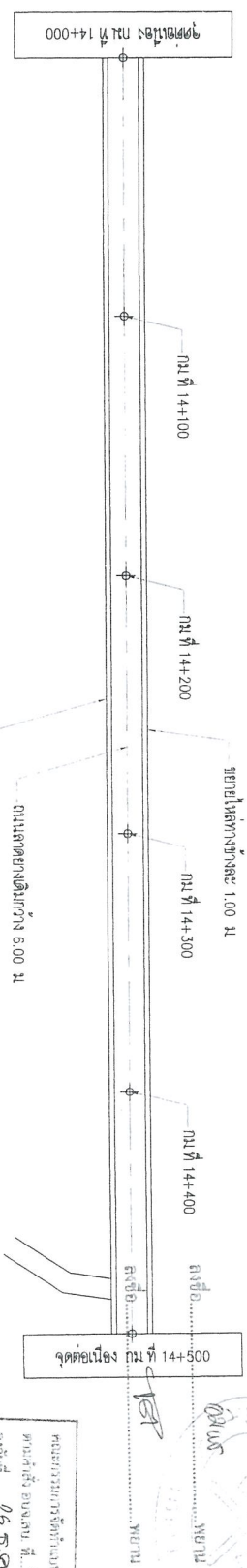

โครงการขยายไหล่ทางถนนลาดยางแบบสฟัลท์เทคคอนกรีต (Asphaltic Concrete)

ส.ป.ถ 1-0007 สายบ้านท่าศาลา - บ้านหินซอน ต.ท่าศาลา อ.แก่งคอย จ.สระบุรี

เอกสารแบบรายละเอียดที่ ๓๑ ๒๓/๖๓

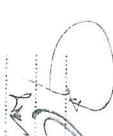



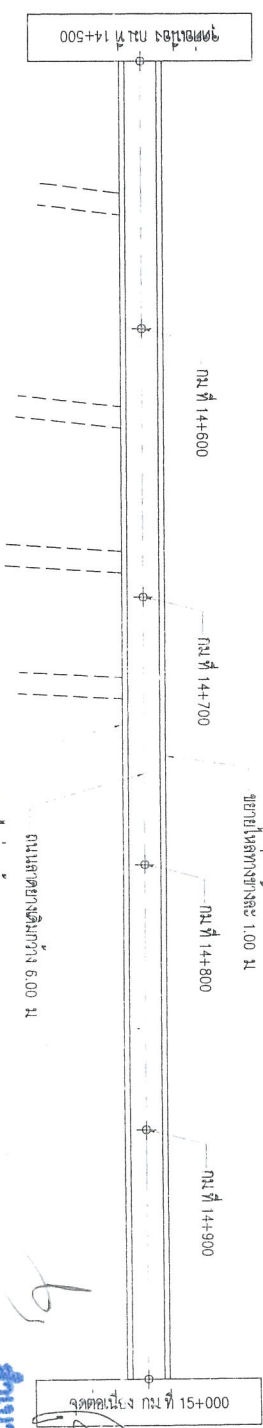

รูปแบบถนน

วิศวกรโครงการ: 
 อนุมัติ: 
 อนุมัติ: 
 อนุมัติ: 
 อนุมัติ: 



รูปแบบถนน

วิศวกรโครงการ: 
 อนุมัติ: 
 อนุมัติ: 
 อนุมัติ: 

 ภาควิชาวิศวกรรมจราจร คณะวิศวกรรมศาสตร์ จุฬาลงกรณ์มหาวิทยาลัย	โครงการ	ขยายไหล่ทางบนสองทางแบบลาดยางสฟัลท์เทคคอนกรีต (Asphaltic Concrete) ส.ป.ถ 1-0007 สายบ้านท่าศาลา - บ้านหินซอน อ.แก่งคอย จ.สระบุรี			วันที่	20
	ผู้จัดทำ	ผู้ตรวจสอบ	ผู้ควบคุมงาน	ผู้ดำเนินการ	NO SCALE	หน้า
ชื่อ	ตำแหน่ง	ตำแหน่ง	ตำแหน่ง	ตำแหน่ง	ตำแหน่ง	ตำแหน่ง

โครงการขยายไหล่ทางถนนลาดยางแบบแอสฟัลต์ติกคอนกรีต (Asphaltic Concrete)

ส.ป.ถ 1-0007 สายบ้านท่าศาลา - บ้านหินซอมน ต.ท่าศาลา - ต.หินซอมน อ.แก่งคอย จ.สระบุรี

เอกสารแบบท้ายสัญญาที่ ๕๑ หน้า ๒๔



แบบแปลนที่ ๐๒.๐๑๓๓๖
 ๐๒.๐๑๓๓๖
 ๒๕/๖

ผู้ว่าจ้าง

ผู้รับจ้าง

พยาน

พยาน

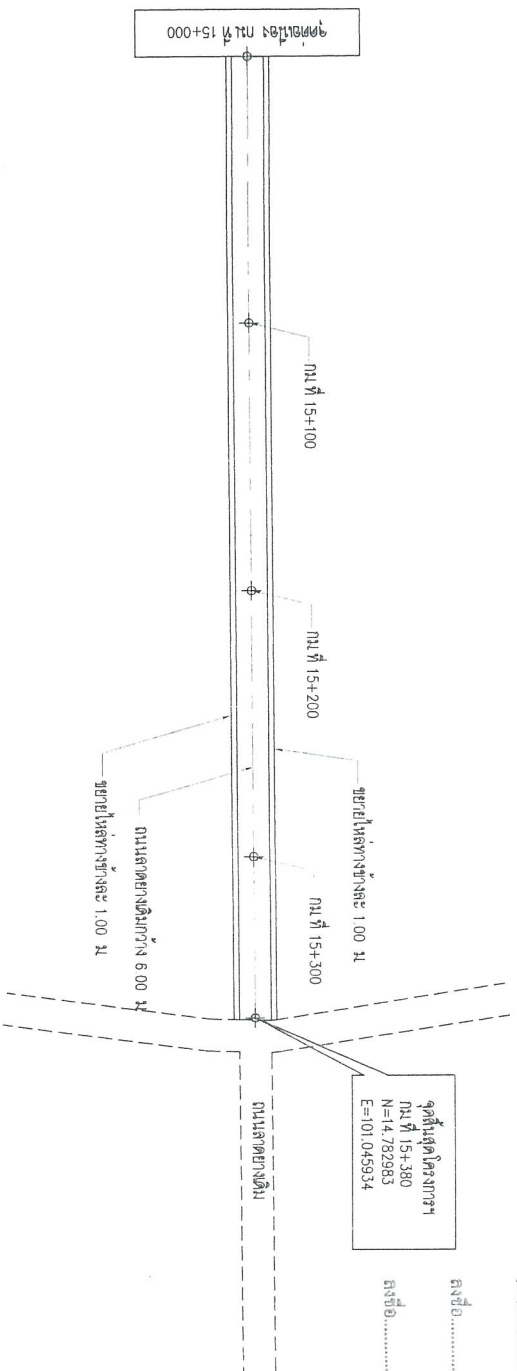

รูปแปลน

แบบพิมพ์ที่ออกโดยกรมการช่าง
 ตามคำสั่ง ยวช.บ. ที่ 888 / 2561
 ลงวันที่ 26 ต.ค. 2561
 ๒๐ / ๒561
 กรมการช่าง
 กรมการช่าง
 กรมการช่าง
 กรมการช่าง
 กรมการช่าง
 กรมการช่าง
 กรมการช่าง
 กรมการช่าง
 กรมการช่าง

	โครงการ	ขยายไหล่ทางถนนลาดยางแบบแอสฟัลต์ติกคอนกรีต (Asphaltic Concrete)	ส.ป.ถ 1-0007 สายบ้านท่าศาลา - บ้านหินซอมน ต.ท่าศาลา - ต.หินซอมน อ.แก่งคอย จ.สระบุรี	กรมการช่าง
	ชื่อแบบ	ขยายไหล่ทางถนนลาดยางแบบแอสฟัลต์ติกคอนกรีต	กรมการช่าง	กรมการช่าง
ผู้จัดทำ	นายสมชาย ใจดี	นายสมชาย ใจดี	นายสมชาย ใจดี	นายสมชาย ใจดี
ผู้ตรวจสอบ	นายสมชาย ใจดี	นายสมชาย ใจดี	นายสมชาย ใจดี	นายสมชาย ใจดี
วันที่	21	21	21	21



กรมการขนส่งทางบก

เอกสารแนบท้ายสัญญาข้อที่ ๒๑๕/๒๕๖๓ หน้า ๑๕

แบบขนานบัญชีบัญชีเลขที่ ๖๑/๒๕๖๓

วันที่ ๑๐ มี.ค. ๒๕๖๓

ลงชื่อ.....

ลงชื่อ.....

ลงชื่อ.....

ลงชื่อ.....

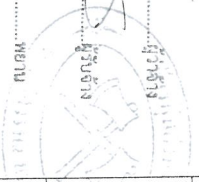

รูปตัดถนน แอสฟัลติก คอนกรีต

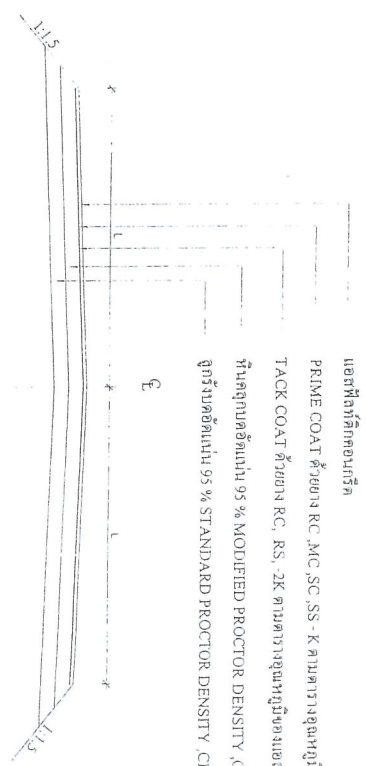

แอสฟัลติกคอนกรีต

PRIME COAT ตัวอย่าง RC, MC, SC, SS - K ตามตารางคุณสมบัติของแอสฟัลติกที่โรยอัตรา 0.80 - 1.40 ลิตร/ม²

TACK COAT ตัวอย่าง RC, RS, -2K ตามตารางคุณสมบัติของแอสฟัลติกที่โรยอัตรา

หินลูกบาศก์ขนาด 95% MODIFIED PROCTOR DENSITY, CBR ≥ 80%

ถูกปรับลดแน่น 95% STANDARD PROCTOR DENSITY, CBR ≥ 25%

แอสฟัลติกคอนกรีต

PRIME COAT ตัวอย่าง RC, MC, SC, SS - K ตามตารางคุณสมบัติ

ของแอสฟัลติกที่โรยอัตรา 0.80 - 1.40 ลิตร/ม²

หินลูกบาศก์ขนาด 95% MODIFIED PROCTOR DENSITY, CBR ≥ 80%

ถูกปรับลดแน่น 95% STANDARD PROCTOR DENSITY, CBR ≥ 25%

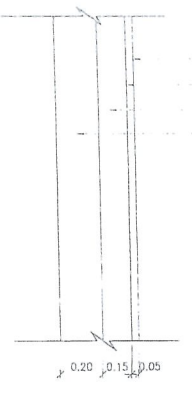

รายละเอียด ASPHALTIC CONCRETE

แอสฟัลติกคอนกรีต

TACK COAT ตัวอย่าง RC, RS, -2K ตามตารางคุณสมบัติ

ของแอสฟัลติกที่โรยอัตรา 0.20 - 0.60 ลิตร/ม²

ปรับระดับด้วย ASPHALTIC CONCRETE ให้โรยระดับ

ให้เต็มพื้นที่ลูกบาศก์ให้

TACK COAT ตัวอย่าง RC, RS, -2K ตามตารางคุณสมบัติ

ของแอสฟัลติกที่โรยอัตรา 0.20 - 0.60 ลิตร/ม²

ถนนเดิมด้วยจรรยาโดยาง

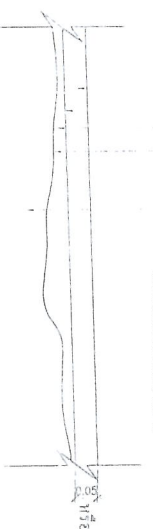

รายละเอียดงาน OVERLAY ASPHALTIC CONCRETE

หมายเหตุ

- ปริมาณแอสฟัลติกที่ใช้คำนวณเป็นค่าโดยประมาณ

- ปริมาณแอสฟัลติกที่ใช้คำนวณขึ้นอยู่กับความหนาแน่นของหินและสภาพพื้นที่

- ก่อสร้างและวิธีดำเนินการก่อสร้างเพื่อให้เกิดความปลอดภัยในการจราจรทางรถสองฝั่ง

- ปริมาณของวัสดุที่ใส่ที่แน่นอน ขึ้นอยู่กับความหนาแน่นของหินและสภาพพื้นที่

- L, M, B เป็น รายละเอียดงานข้างบนที่ปรากฏที่ถนนเดิม

คำนวณการปรับพื้นที่หน้าตัดการจราจรรถสองฝั่ง
ตามค่าตั้ง ของแบบ Y: 98 / 050
ขนาดหน้าตัดของหิน 6.6 ซม. ร. 2561
ของแบบถนน 00 / 2561

นาย.....

นาย.....

นาย.....

นาย.....

นาย.....

(นางสาวอัมรินทร์ ประชาชน)
นักวิทยาศาสตร์ปฏิบัติการ

ตัวอย่างแบบแปลนแสดงรายละเอียดงานก่อสร้าง

เอกสารแนบท้ายสัญญาข้อที่ พ.๑ หน้า 1๗๗

แบบแปลนช่างสถาปัตย์ปฏิบัติงานก่อสร้าง เลขที่ ๗๑/๒๕๖๓

ลงวันที่ ๑๐ สิงหาคม ๒๕๖๓ จำนวน ๒๐๗ หน้า

ลงชื่อ ผู้จ้าง

ลงชื่อ ผู้รับจ้าง

ลงชื่อ นาย

ลงชื่อ นาย



ประเภทของงานสิ่งก่อสร้าง.....
ปริมาณงานก่อสร้าง.....

โครงการก่อสร้างขององค์การบริหารส่วนจังหวัดสระบุรี
โทร 036-211852

ชื่อ ที่อยู่ หมายเลข โทรศัพท์ ผู้รับจ้าง.....

ระยะเวลาเริ่มต้น และระยะเวลาสิ้นสุด ความเป็นระยะเวลาสัญญา.....

วงเงินงบประมาณที่ตกลงไว้หรือที่ได้รับ.....

ราคาากลางค่าก่อสร้าง.....

วงเงินค่าก่อสร้างตามที่ได้ลงนามในสัญญาจ้าง.....

ชื่อกรรมการตรวจการจ้างและควบคุมงาน พร้อมหมายเลขโทรศัพท์.....

.....

.....

.....

.....

โครงการก่อสร้างตามเงินภาษีของประชาชน

หมายเหตุ
วัสดุที่ใช้ทำแบบแปลนไปยู่ให้ใช้แบบไปยู่มีลักษณะและสีหรือ ไม่เอตขนาดวาง ไม่เอตยาว 120 เมตร

ยาว ไม่เอตยาว 2.40 เมตร

Signature

สัญญาถูกต้อง

Signature

คณะกรรมการจัดตั้งในรูปผู้บริหารระดับสูง
ตามคำสั่ง ของ สน. ที่ 818 / ๒561
ลงวันที่ ๒๕.๓.๒561
แบบแปลนเลขที่ ๑๐/๒561
.....
.....
.....

(ในลักษณะพร้อม พร. ระเบียบฯ)
นักวิชาการพิเศษระดับชำนาญการ



เอกสารแนบท้ายสัญญาข้อที่ ๒๑ หน้า ๒๕๗

แบบแปลนป้ายสัญลักษณ์จราจร เลขที่ ๒๐/๒๕๖๑
ลงวันที่ ๑๐ มี.ค. ๒๕๖๑ จำนวน ๒๕๗ หน้า

ลงชื่อ..... ผู้จ้าง
ลงชื่อ..... ผู้รับจ้าง
ลงชื่อ..... วิศวกร
ลงชื่อ..... วิศวกร

แนบป้าย ด้านหลังกระจกหลังป้าย
เสาในทิศทางเดิม 2 ครั้ง แต่ทาท่อหรือท่อเจาะ
2 ครั้งใช้สี TOA หรือ เทียนทา (สีขาว)

เสาเหล็ก $\varnothing 75 \times 75 \times 3.2$ มม.

กรมการช่างศิลป์ สำนักช่างสิบหมู่
ถนนอู่เตี้ย ยอง ลพ. ที่ 818 ๒๕๖๑
ลงวันที่ ๒๖ ธ.ค. ๒๕๖๑
นางแผนมณี ๒๐/๒๕๖๑
นางแผนมณี..... วิศวกร
นางแผนมณี..... วิศวกร

นางต๋องน้อย วิศวกร
นางต๋องน้อย วิศวกร

ขนาดป้าย ๘๐ x ๒๖๐ เซนติเมตร
วัสดุที่ใช้ ฟ้าสีเหลืองเข้มขนาดสีจราจรที่ กว. ๑.๒ มม. ตาม ม.บ.จ. ๓๘๘
การติดตั้ง ติดตั้ง จดสีบนพื้นปูนที่สีจราจรที่ กว. ๒.๕ x ๒.๕ มิลลิเมตร
โครงสร้าง ไม้โครง
หมายเหตุ 1. พื้นปูนสีเดิมและสีจราจรเดิมที่ติดอยู่บน
2. เสาที่รองรับป้ายจราจรเดิมที่ติดอยู่บน
3. สีขาวที่ใช้ในป้ายจราจรเดิมที่ติดอยู่บน
สีเดิมหรือสีที่ทาสีก่อนหน้าป้ายจราจร

แปลนป้ายจราจรท้าย

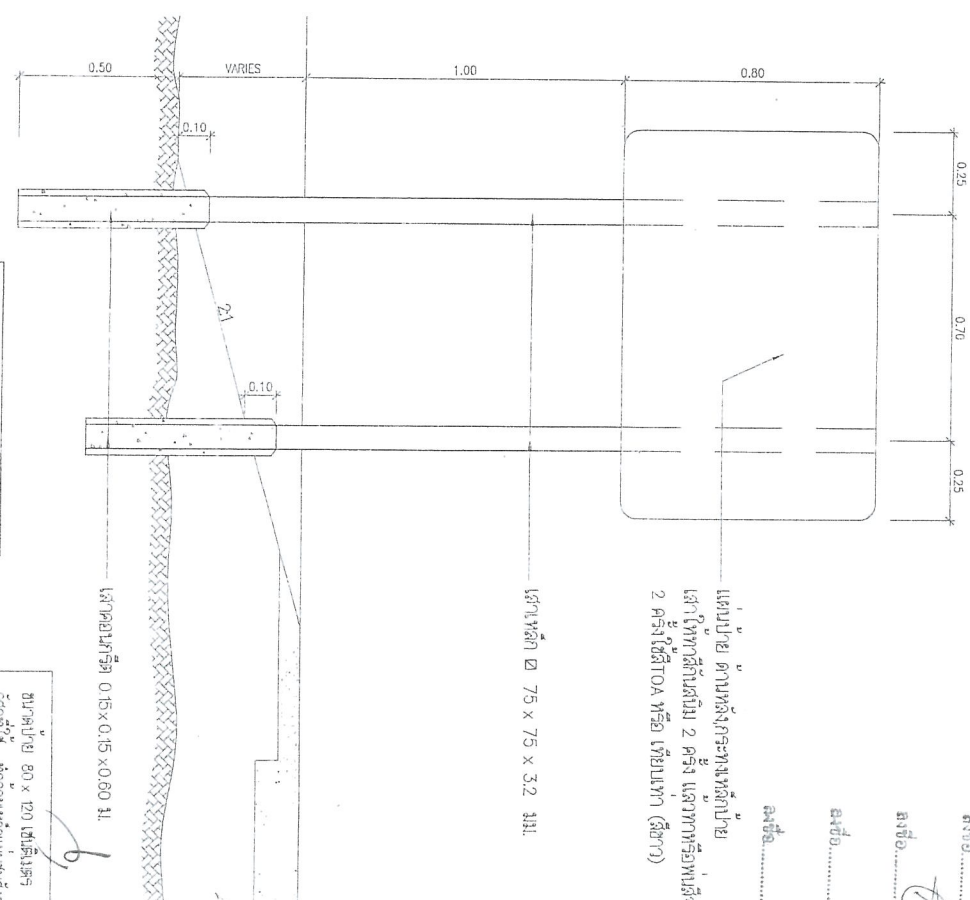

องค์การบริหารส่วนจังหวัดสระบุรี
ประเภท.....
งบประมาณ.....
วงเงินค่าก่อสร้าง..... (บาท)
แหล่งเงินที่ก่อสร้าง.....
ประเภทผลงาน.....
โครงการของสำนักงานโยธาธิการและผังเมืองจังหวัด

ด้านหน้า

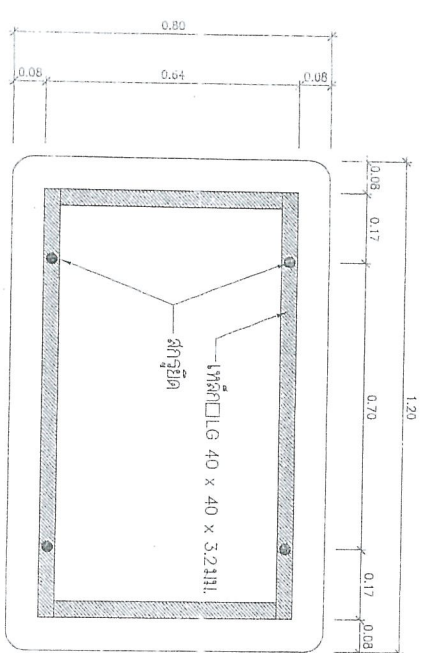

ด้านหลัง

(นางสาวอัมพร ประชาชน)
นักวิชาการพัสดุปฏิบัติการ

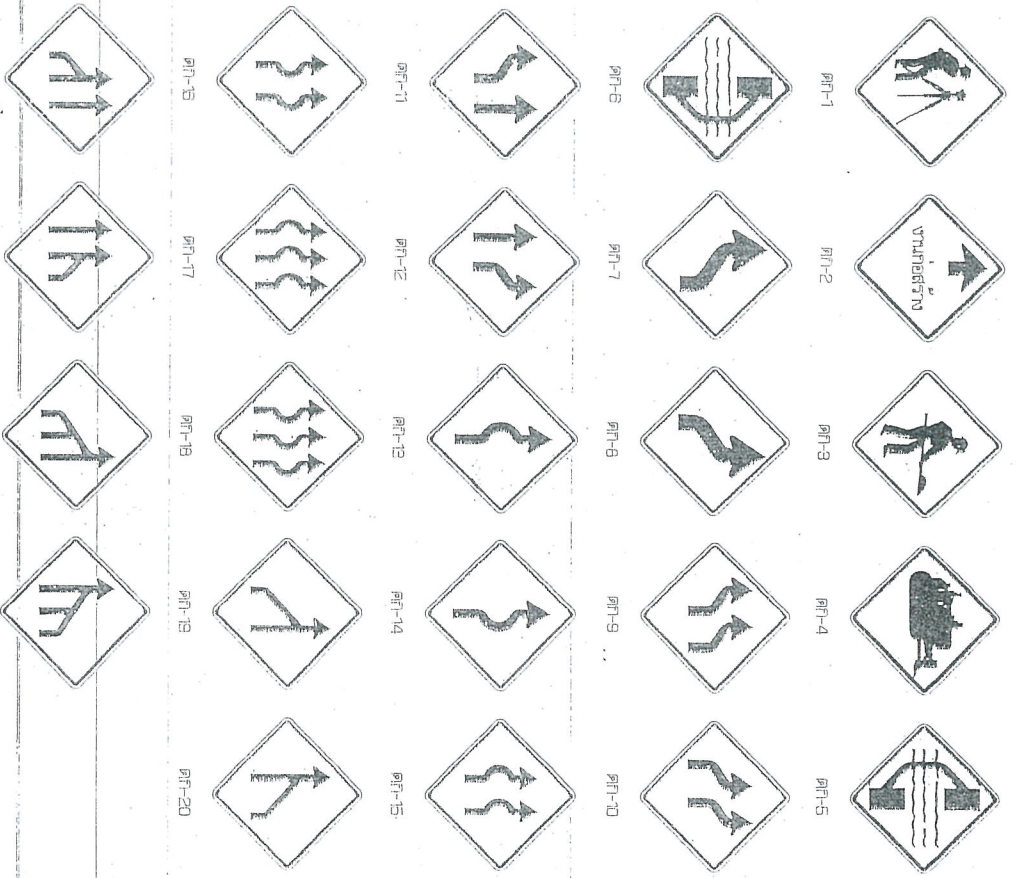

ป้ายจราจรชนิดสี่เหลี่ยม

1. สามเหลี่ยมด้านเดียว
2. สามเหลี่ยมด้านกลับ
3. สี่เหลี่ยมผืนผ้า
4. สี่เหลี่ยมจัตุรัส

รูป	ชื่อ	ขนาด
รูป 1	สามเหลี่ยมด้านเดียว	PK-1
รูป 2	สามเหลี่ยมด้านกลับ	PK-2
รูป 3	สี่เหลี่ยมผืนผ้า	PK-3
รูป 4	สี่เหลี่ยมจัตุรัส	PK-4
รูป 5	สามเหลี่ยมด้านเดียว	PK-5
รูป 6	สี่เหลี่ยมผืนผ้า	PK-6
รูป 7-24	สี่เหลี่ยมจัตุรัส	PK-7 ถึง PK-24
รูป 25-26	สี่เหลี่ยมผืนผ้า	PK-25 ถึง PK-26

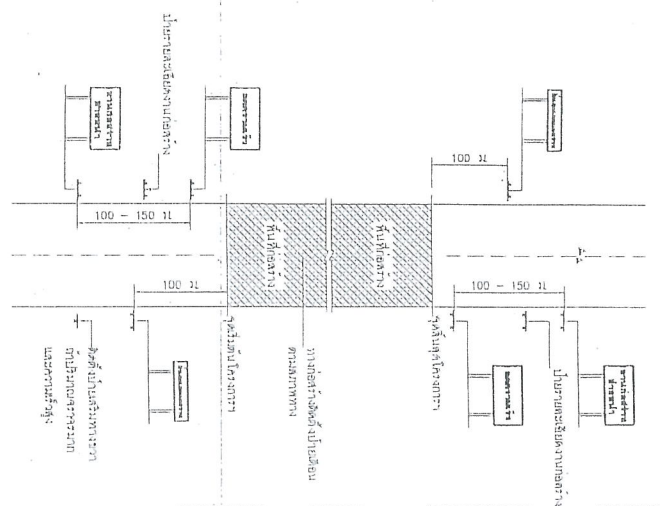

แบบคำขออนุญาตตั้งป้ายจราจรบนทางบก (กบ.)

นางนันทิยา นันทิยา
นางนันทิยา นันทิยา
เลขที่ 123 หมู่ 1 ตำบล 123 อำเภอ 123 จังหวัด 123

สถานที่ตั้ง
เลขที่ 123 หมู่ 1 ตำบล 123 อำเภอ 123 จังหวัด 123

ขนาดป้าย
ขนาดป้าย 45 x 150 ซม.
สีพื้น 15 ซม.

ชนิดป้าย
ป้ายเตือนภัยอันตราย

ประเภทป้าย
ป้ายเตือนภัยอันตราย

1. ความเร็วต่ำกว่า 70 กม./ชม. (ระยะห่าง 100 เมตร)
2. ความเร็วต่ำกว่า 70 กม./ชม. (ระยะห่าง 150 เมตร)
3. ความเร็วต่ำกว่า 70 กม./ชม. (ระยะห่าง 200 เมตร)
4. ความเร็วต่ำกว่า 70 กม./ชม. (ระยะห่าง 250 เมตร)
5. ความเร็วต่ำกว่า 70 กม./ชม. (ระยะห่าง 300 เมตร)
6. ความเร็วต่ำกว่า 70 กม./ชม. (ระยะห่าง 350 เมตร)
7. ความเร็วต่ำกว่า 70 กม./ชม. (ระยะห่าง 400 เมตร)
8. ความเร็วต่ำกว่า 70 กม./ชม. (ระยะห่าง 450 เมตร)
9. ความเร็วต่ำกว่า 70 กม./ชม. (ระยะห่าง 500 เมตร)
10. ความเร็วต่ำกว่า 70 กม./ชม. (ระยะห่าง 550 เมตร)
11. ความเร็วต่ำกว่า 70 กม./ชม. (ระยะห่าง 600 เมตร)
12. ความเร็วต่ำกว่า 70 กม./ชม. (ระยะห่าง 650 เมตร)
13. ความเร็วต่ำกว่า 70 กม./ชม. (ระยะห่าง 700 เมตร)
14. ความเร็วต่ำกว่า 70 กม./ชม. (ระยะห่าง 750 เมตร)
15. ความเร็วต่ำกว่า 70 กม./ชม. (ระยะห่าง 800 เมตร)
16. ความเร็วต่ำกว่า 70 กม./ชม. (ระยะห่าง 850 เมตร)
17. ความเร็วต่ำกว่า 70 กม./ชม. (ระยะห่าง 900 เมตร)
18. ความเร็วต่ำกว่า 70 กม./ชม. (ระยะห่าง 950 เมตร)
19. ความเร็วต่ำกว่า 70 กม./ชม. (ระยะห่าง 1000 เมตร)
20. ความเร็วต่ำกว่า 70 กม./ชม. (ระยะห่าง 1050 เมตร)
21. ความเร็วต่ำกว่า 70 กม./ชม. (ระยะห่าง 1100 เมตร)
22. ความเร็วต่ำกว่า 70 กม./ชม. (ระยะห่าง 1150 เมตร)
23. ความเร็วต่ำกว่า 70 กม./ชม. (ระยะห่าง 1200 เมตร)
24. ความเร็วต่ำกว่า 70 กม./ชม. (ระยะห่าง 1250 เมตร)
25. ความเร็วต่ำกว่า 70 กม./ชม. (ระยะห่าง 1300 เมตร)

ขอตั้งป้ายจราจรบนทางบก (กบ.)

เลขที่ 123 หมู่ 1 ตำบล 123 อำเภอ 123 จังหวัด 123

นางนันทิยา นันทิยา

นางนันทิยา นันทิยา

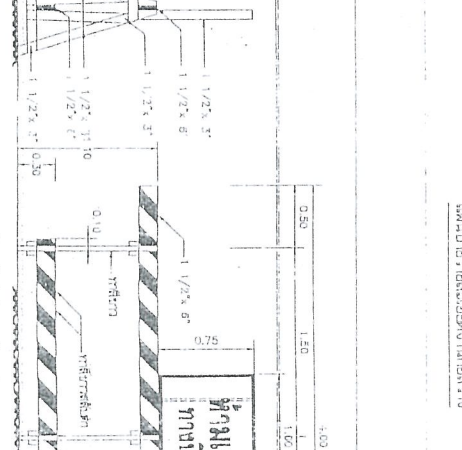
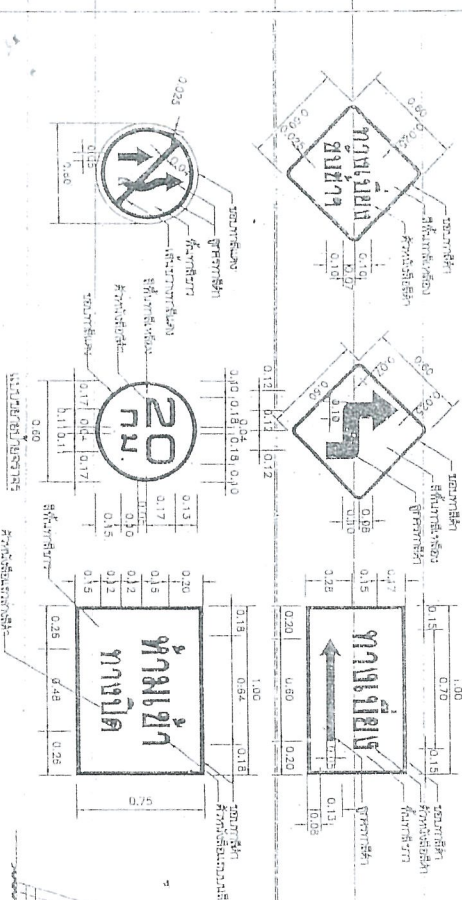
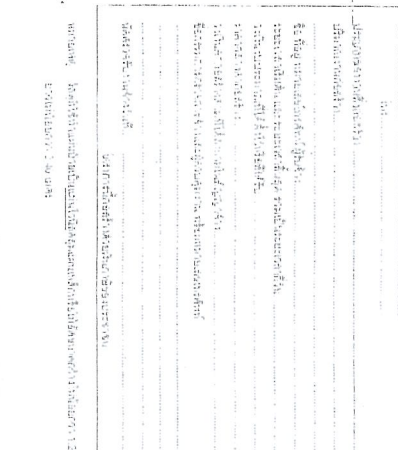
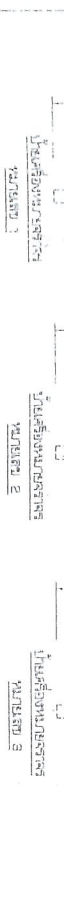
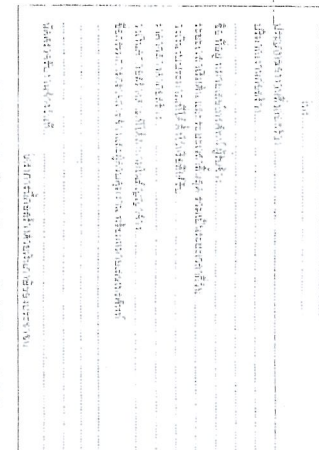
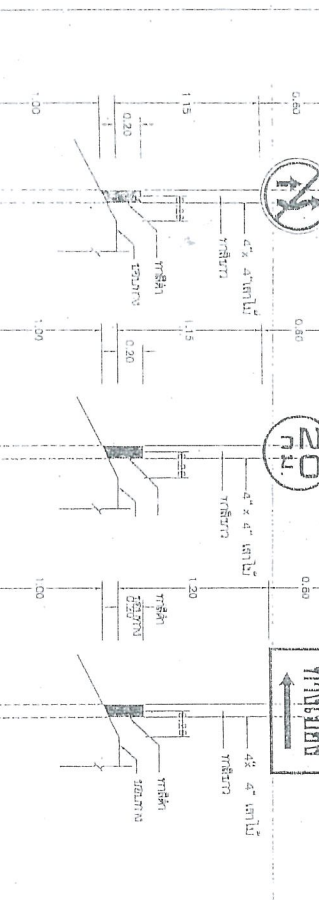
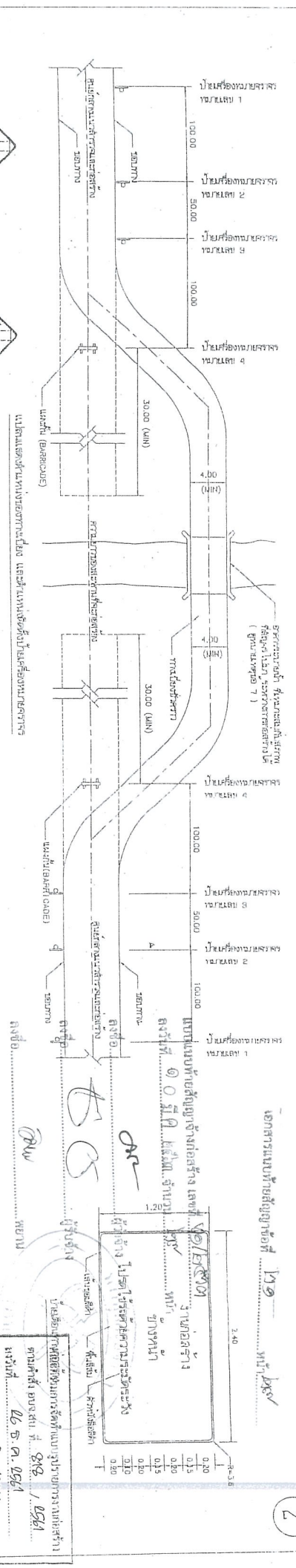

เอกสารแนบท้ายสัญญาข้อที่ 129 หมู่ 18
แผนผังท้ายสัญญาจ้างก่อสร้าง
 งบประมาณปี ๒๕๖๑
 งบปี ๒๕๖๑ งบปี ๒๕๖๑
 งบปี ๒๕๖๑ งบปี ๒๕๖๑

ผู้จ้าง: บริษัท สยาม จำกัด
 ผู้รับจ้าง: บริษัท สยาม จำกัด

วันที่: ๒๐ ธ.ค. ๒๕๖๑
 งบปี ๒๕๖๑ งบปี ๒๕๖๑

ทางเดินเท้า
 ถนน
 ทางขับ

ข้อควรระวัง: 1. พื้นที่ว่างที่ว่างจากสิ่งปลูกสร้างและสิ่งกีดขวางอื่น ๆ 2. พื้นที่ว่างที่ว่างจากสิ่งปลูกสร้างและสิ่งกีดขวางอื่น ๆ 3. พื้นที่ว่างที่ว่างจากสิ่งปลูกสร้างและสิ่งกีดขวางอื่น ๆ 4. พื้นที่ว่างที่ว่างจากสิ่งปลูกสร้างและสิ่งกีดขวางอื่น ๆ 5. พื้นที่ว่างที่ว่างจากสิ่งปลูกสร้างและสิ่งกีดขวางอื่น ๆ

กรมการช่าง
กรมการช่าง
กรมการช่าง
กรมการช่าง

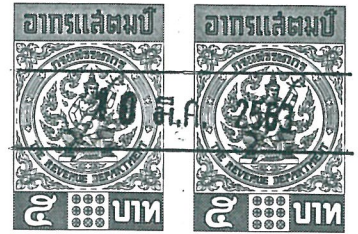

หนังสือค้ำประกัน
(หลักประกันสัญญาจ้าง)

เลขที่ 00019/200128/0015/63

วันที่ 10 มีนาคม 2563

ข้าพเจ้า บมจ.ธนาคารกรุงไทย ศูนย์ปฏิบัติการอยุธยา 1

สำนักงานตั้งอยู่เลขที่ อาคารสาขาอยุธยา ชั้น 4 ก.19/5 ถนนนเรศวร ต.หอรัตนไชย อ.พระนครศรีอยุธยา จ.พระนครศรีอยุธยา 13000

โดย นางสาว จิราพร ธารีฤกษ์

ผู้มีอำนาจลงนามผูกพันธนาคาร ขอทำหนังสือค้ำประกันฉบับนี้ไว้ต่อ องค์การบริหารส่วนจังหวัดสระบุรี

ซึ่งต่อไปนี้เรียกว่า "ผู้ว่าจ้าง" ดังมีข้อความต่อไปนี้

๑. ตามที่ ห้างหุ้นส่วนจำกัด ทรัพย์สุวรรณ มหาศาล

ซึ่งต่อไปนี้เรียกว่า

"ผู้รับจ้าง" ได้ทำสัญญาจ้าง ขยายไหล่ทางถนนลาดยางแบบแอสฟัลท์ติกคอนกรีต(Asphaltic Concrete) สบ.ถ1-007

สายบ้านท่าศาลา-บ้านหินซ้อน ต.ท่าคล้อ-ต.หินซ้อน อ.แก่งคอย จ.สระบุรี

กับผู้ว่าจ้าง

ตามสัญญาเลขที่ 61/2563

ลงวันที่ 10 มีนาคม 2563

ซึ่งผู้รับจ้าง

ต้องวางหลักประกันการปฏิบัติตามสัญญาต่อผู้ว่าจ้าง เป็นจำนวนเงิน - 565,000.00 บาท -

(-ห้าแสนหกหมื่นห้าพันบาทถ้วน -)

ซึ่งเท่ากับร้อยละ (ห้า) (5 %) ของมูลค่าทั้งหมดของสัญญา

ข้าพเจ้ายินยอมผูกพันตน โดยไม่มีเงื่อนไขที่จะค้ำประกัน ในการชำระเงินให้ตามสิทธิเรียกร้องของผู้ว่าจ้าง

จำนวนไม่เกิน - 565,000.00 บาท -

(-ห้าแสนหกหมื่นห้าพันบาทถ้วน -)

ในฐานะเป็นลูกหนี้ร่วม ในกรณี que ผู้รับจ้างก่อให้เกิดความเสียหายใดๆ หรือต้องชำระค่าปรับ หรือค่าใช้จ่ายใดๆ หรือผู้รับจ้างมิได้ปฏิบัติตามภาระหน้าที่ใดๆ ที่กำหนดในสัญญาดังกล่าวข้างต้น ทั้งนี้ โดยผู้ว่าจ้างไม่จำเป็นต้องเรียกร้องให้ผู้รับจ้างชำระหนี้ดังกล่าวก่อน

๒. หนังสือค้ำประกันนี้มีผลใช้บังคับตั้งแต่วันที่ทำสัญญาจ้างดังกล่าวข้างต้นจนถึงวันที่ 11 กันยายน 2565

และข้าพเจ้าจะไม่เพิกถอนการค้ำประกันภายในระยะเวลาที่กำหนดไว้

๓. หากผู้ว่าจ้างได้ขยายระยะเวลาให้แก่ผู้รับจ้าง ให้ถือว่าข้าพเจ้ายินยอมในกรณีนั้นๆ ด้วย โดยให้ขยายระยะเวลาการค้ำประกันนี้ออกไปตลอดระยะเวลาที่ผู้ว่าจ้างได้ขยายระยะเวลาให้แก่ผู้รับจ้างดังกล่าวข้างต้น

ข้าพเจ้าได้ลงนามและประทับตราไว้ต่อหน้าพยานเป็นสำคัญ

สำเนาถูกต้อง

O2u



ลงชื่อ นางสาว จิราพร ธารีฤกษ์

ผู้ค้ำประกัน

(นางสาว จิราพร ธารีฤกษ์)

ตำแหน่ง ผู้จัดการศูนย์ปฏิบัติการ

(นางสาวอัมพร ประชาชน
นักวิชาการพัฒนาปฏิบัติการ

ลงชื่อ นาย แวน วรรณวิมลรักษ์ พยาน

ลงชื่อ นายมานพ จำนงค์เวช พยาน

(นาย แวน วรรณวิมลรักษ์)

(นายมานพ จำนงค์เวช)