



ประกาศองค์การบริหารส่วนจังหวัดสระบุรี

เรื่อง ประกวดราคาจ้างก่อสร้างวางท่อระบายน้ำพร้อมบ่อพักบริเวณริมถนนอดิเรกสาร หมู่ที่ ๒,๓,๔,๖ ต.บ้านแก้ง
อ.เฉลิมพระเกียรติ จ.สระบุรี ด้วยวิธีประกวดราคาอิเล็กทรอนิกส์ (e-bidding)

องค์การบริหารส่วนจังหวัดสระบุรี มีความประสงค์จะ ประกวดราคาจ้างก่อสร้างวางท่อระบายน้ำพร้อมบ่อพักบริเวณริมถนนอดิเรกสาร หมู่ที่ ๒,๓,๔,๖ ต.บ้านแก้ง อ.เฉลิมพระเกียรติ จ.สระบุรี ด้วยวิธีประกวดราคาอิเล็กทรอนิกส์ (e-bidding) ราคาของงานก่อสร้างในการประกวดราคาครั้งนี้เป็นเงินทั้งสิ้น ๑๘,๐๘๑,๖๗๖.๗๒ บาท (สิบแปดล้านแปดหมื่นหนึ่งพันหกร้อยเจ็ดสิบหกบาทเจ็ดสิบสองสตางค์) โดยองค์การบริหารส่วนจังหวัดสระบุรี จะจัดจ้างตามราคาไม่เกินงบประมาณที่ตั้งไว้ เป็นเงิน ๑๖,๕๗๐,๐๐๐.๐๐ บาท (สิบหกล้านบาทห้าแสนเจ็ดหมื่นบาทถ้วน)

ผู้ยื่นข้อเสนอจะต้องมีคุณสมบัติ ดังต่อไปนี้

๑. มีความสามารถตามกฎหมาย

๒. ไม่เป็นบุคคลล้มละลาย

๓. ไม่อยู่ระหว่างเลิกกิจการ

๔. ไม่เป็นบุคคลซึ่งอยู่ระหว่างถูกระงับการยื่นข้อเสนอหรือทำสัญญากับหน่วยงานของรัฐไว้ชั่วคราว

เนื่องจากเป็นผู้ที่ไม่ผ่านเกณฑ์การประเมินผลการปฏิบัติงานของผู้ประกอบการตามระเบียบที่รัฐมนตรีว่าการกระทรวงการคลังกำหนดตามที่ประกาศเผยแพร่ในระบบเครือข่ายสารสนเทศของกรมบัญชีกลาง

๕. ไม่เป็นบุคคลซึ่งถูกระงับชื่อไว้ในบัญชีรายชื่อผู้ทำงานและได้แจ้งเวียนชื่อให้เป็นผู้ทำงานของหน่วยงานของรัฐในระบบเครือข่ายสารสนเทศของกรมบัญชีกลาง ซึ่งรวมถึงนิติบุคคลที่ผู้ทำงานเป็นหุ้นส่วนผู้จัดการ กรรมการผู้จัดการ ผู้บริหาร ผู้มีอำนาจในการดำเนินงานในกิจการของนิติบุคคลนั้นด้วย

๖. มีคุณสมบัติและไม่มีลักษณะต้องห้ามตามที่คณะกรรมการนโยบายการจัดซื้อจัดจ้างและการบริหารพัสดุภาครัฐกำหนดในราชกิจจานุเบกษา

๗. เป็นนิติบุคคลผู้มีอาชีพรับจ้างงานที่ประกวดราคาอิเล็กทรอนิกส์ดังกล่าว

๘. ไม่เป็นผู้มีผลประโยชน์ร่วมกันกับผู้ยื่นเสนอราคารายอื่นที่เข้ายื่นข้อเสนอให้แก่องค์การบริหารส่วนจังหวัดสระบุรี ณ วันประกาศประกวดราคาอิเล็กทรอนิกส์ หรือไม่เป็นผู้กระทำการอันเป็นการขัดขวางการแข่งขันราคาอย่างเป็นธรรม ในการประกวดราคาอิเล็กทรอนิกส์ครั้งนี้

๙. ไม่เป็นผู้ได้รับเอกสิทธิ์หรือความคุ้มกัน ซึ่งอาจปฏิเสธไม่ยอมขึ้นศาลไทย เว้นแต่รัฐบาลของผู้ยื่นข้อเสนอได้มีคำสั่งให้สละเอกสิทธิ์และความคุ้มกันเช่นนั้น

๑๐. ผู้ยื่นข้อเสนอต้องมีผลงานก่อสร้างประเภทเดียวกันกับงานที่ประกวดราคาจ้างก่อสร้างในวงเงินไม่น้อยกว่า ๖,๖๒๘,๐๐๐.๐๐ บาท (หกล้านบาทหกแสนสองหมื่นแปดพันบาทถ้วน) และเป็นผลงานที่เป็นคู่สัญญาโดยตรงกับหน่วยงานของรัฐ หรือหน่วยงานเอกชนที่องค์การบริหารส่วนจังหวัดสระบุรีเชื่อถือ

ผู้ยื่นข้อเสนอที่เสนอราคาในรูปแบบของ "กิจการร่วมค้า" ต้องมีคุณสมบัติดังนี้

(๑) กรณีที่กิจการร่วมค้าได้จดทะเบียนเป็นนิติบุคคลใหม่ กิจการร่วมค้าจะต้องมีคุณสมบัติครบถ้วน

สำเนาถูกต้อง

(นางนาฎยา ทองขาว)
เจ้าพนักงานพัสดุชำนาญ

ตามเงื่อนไขที่กำหนดไว้ในเอกสารประกวดราคา และการเสนอราคาให้เสนอราคาในนาม "กิจการร่วมค้า" ส่วน
คุณสมบัติด้านผลงานก่อสร้าง กิจการร่วมค้าดังกล่าวสามารถนำผลงานก่อสร้างของผู้เข้าร่วมค้ามาใช้แสดงเป็นผลงาน
ก่อสร้างของกิจการร่วมค้าที่เข้าประกวดราคาได้

(๒) กรณีที่กิจการร่วมค้าไม่ได้จดทะเบียนเป็นนิติบุคคลใหม่ นิติบุคคลแต่ละนิติบุคคลที่เข้าร่วมค้าทุกรายจะต้องมีคุณสมบัติครบถ้วนตามเงื่อนไขที่กำหนดไว้ในเอกสารประกวดราคา เว้นแต่ในกรณีที่กิจการร่วมค้าได้มีข้อตกลงระหว่างผู้เข้าร่วมค้าเป็นสายลักษณะอักษรกำหนดให้ผู้เข้าร่วมค้ารายใดรายหนึ่งเป็นผู้รับผิดชอบหลักในการเข้า
เสนอราคากับหน่วยงานของรัฐ และแสดงหลักฐานดังกล่าวมาพร้อมการยื่นข้อเสนอประกวดราคาทางระบบจัดซื้อจัด
จ้างภาครัฐด้วยอิเล็กทรอนิกส์ กิจการร่วมค่านั้นสามารถใช้ผลงานก่อสร้างของผู้เข้าร่วมค้าหลักรายเดียวเป็นผลงาน
ก่อสร้างของกิจการร่วมค้าที่ยื่นข้อเสนอได้

ทั้งนี้ "กิจการร่วมค้าที่จดทะเบียนเป็นนิติบุคคลใหม่" หมายความว่า กิจการร่วมค้าที่จดทะเบียนเป็น
นิติบุคคลต่อกรมพัฒนาธุรกิจการค้า กระทรวงพาณิชย์

๑๑. ผู้ยื่นข้อเสนอต้องลงทะเบียนในระบบจัดซื้อจัดจ้างภาครัฐด้วยอิเล็กทรอนิกส์ (Electronic
Government Procurement : e - GP) ของกรมบัญชีกลาง

ผู้ยื่นข้อเสนอต้องยื่นข้อเสนอและเสนอราคาทางระบบจัดซื้อจัดจ้างภาครัฐด้วยอิเล็กทรอนิกส์ ในวันที่
..... ระหว่างเวลา น. ถึง น.

ผู้สนใจสามารถขอซื้อเอกสารประกวดราคาด้วยอิเล็กทรอนิกส์ ในราคาชุดละ ๓๐๐.๐๐ บาท ผ่านทาง
ระบบจัดซื้อจัดจ้างภาครัฐด้วยอิเล็กทรอนิกส์และชำระเงินผ่านทางธนาคาร ตั้งแต่วันที่ ถึงวันที่
..... โดยดาวน์โหลดเอกสารผ่านทางระบบจัดซื้อจัดจ้างภาครัฐด้วยอิเล็กทรอนิกส์ ได้ภายหลังจากชำระเงิน
เป็นที่เรียบร้อยแล้วจนถึงก่อนวันเสนอราคา

ผู้สนใจสามารถดูรายละเอียดได้ที่เว็บไซต์ www.saraburipao.go.th. หรือ
www.gprocurement.go.th หรือสอบถามทางโทรศัพท์หมายเลข ๐-๓๖๖๗-๙๗๗๘ ในวันและเวลาราชการ

ประกาศ ณ วันที่ เมษายน พ.ศ. ๒๕๖๓



(นายเรืองศักดิ์ วรรณภู)

ปลัดองค์การบริหารส่วนจังหวัด ปฏิบัติหน้าที่

นายกองค์การบริหารส่วนจังหวัดสระบุรี

หมายเหตุ ผู้ประกอบการสามารถจัดเตรียมเอกสารประกอบการเสนอราคา (เอกสารส่วนที่ ๑ และเอกสารส่วนที่ ๒)
ในระบบ e-GP ได้ตั้งแต่วันที่ซื้อเอกสารจนถึงวันเสนอราคา

นางนงนุช ทองขาว



(นางนงนุช ทองขาว)
เจ้าพนักงานพัสดุชำนาญงาน

เอกสารประกวดราคาจ้างก่อสร้างด้วยการประกวดราคาอิเล็กทรอนิกส์ (e-bidding)

เลขที่

การจ้างก่อสร้างวางท่อระบายน้ำพร้อมบ่อพักบริเวณริมถนนอดิเรกสาร หมู่ที่ ๒,๓,๔,๖ ต.บ้านแก้ง

อ.เฉลิมพระเกียรติ จ.สระบุรี

ตามประกาศ องค์การบริหารส่วนจังหวัดสระบุรี

ลงวันที่ เมษายน ๒๕๖๓

องค์การบริหารส่วนจังหวัดสระบุรี ซึ่งต่อไปเรียกว่า "องค์การบริหารส่วนจังหวัดสระบุรี" มีความประสงค์จะ ประกวดราคาจ้างก่อสร้าง วางท่อระบายน้ำพร้อมบ่อพักบริเวณริมถนนอดิเรกสาร หมู่ที่ ๒,๓,๔,๖ ต.บ้านแก้ง อ.เฉลิมพระเกียรติ จ.สระบุรี ณ บริเวณริมถนนอดิเรกสาร หมู่ที่ ๒,๓,๔,๖ ต.บ้านแก้ง อ.เฉลิมพระเกียรติ จ.สระบุรี ด้วยวิธีประกวดราคาอิเล็กทรอนิกส์ (e-bidding) โดยมีข้อแนะนำและข้อกำหนดดังต่อไปนี้

๑. เอกสารแนบท้ายเอกสารประกวดราคาอิเล็กทรอนิกส์

- ๑.๑ แบบรูปและรายการละเอียด
- ๑.๒ แบบใบเสนอราคาที่กำหนดไว้ในระบบจัดซื้อจัดจ้างภาครัฐด้วยอิเล็กทรอนิกส์
- ๑.๓ สัญญาจ้างก่อสร้าง
- ๑.๔ แบบหนังสือค้ำประกัน
 - (๑) หลักประกันการเสนอราคา
 - (๒) หลักประกันสัญญา
- ๑.๕ สูตรการปรับราคา
- ๑.๖ บทนิยาม
 - (๑) ผู้ที่มีผลประโยชน์ร่วมกัน
 - (๒) การขัดขวางการแข่งขันอย่างเป็นธรรม
- ๑.๗ แบบบัญชีเอกสารที่กำหนดไว้ในระบบจัดซื้อจัดจ้างภาครัฐด้วยอิเล็กทรอนิกส์
 - (๑) บัญชีเอกสารส่วนที่ ๑
 - (๒) บัญชีเอกสารส่วนที่ ๒
- ๑.๘ รายละเอียดแบบรูปรายการงานก่อสร้าง
..... ฯลฯ.....

๒. คุณสมบัติของผู้ยื่นข้อเสนอ

- ๒.๑ มีความสามารถตามกฎหมาย
- ๒.๒ ไม่เป็นบุคคลล้มละลาย
- ๒.๓ ไม่อยู่ระหว่างเลิกกิจการ
- ๒.๔ ไม่เป็นบุคคลซึ่งอยู่ระหว่างถูกระงับการยื่นข้อเสนอหรือทำสัญญากับหน่วยงานของรัฐไว้

ชั่วคราว เนื่องจากเป็นผู้ที่ไม่ผ่านเกณฑ์การประเมินผลการปฏิบัติงานของผู้ประกอบการตามระเบียบที่รัฐมนตรีว่าการ

สำนักงานท้องถิ่น



(นางนงนุช ทองขาว)
เจ้าพนักงานพัสดุชำนาญงาน

กระทรวงการคลังกำหนดตามที่ประกาศเผยแพร่ในระบบเครือข่ายสารสนเทศของกรมบัญชีกลาง

๒.๕ ไม่เป็นบุคคลซึ่งถูกระบุชื่อไว้ในบัญชีรายชื่อผู้ทำงานและได้แจ้งเวียนชื่อให้เป็นผู้ทำงานของหน่วยงานของรัฐในระบบเครือข่ายสารสนเทศของกรมบัญชีกลาง ซึ่งรวมถึงนิติบุคคลที่ผู้ทำงานเป็นหุ้นส่วนผู้จัดการ กรรมการผู้จัดการ ผู้บริหาร ผู้มีอำนาจในการดำเนินงานในกิจการของนิติบุคคลนั้นด้วย

๒.๖ มีคุณสมบัติและไม่มีลักษณะต้องห้ามตามที่คณะกรรมการนโยบายการจัดซื้อจัดจ้างและการบริหารพัสดุภาครัฐกำหนดในราชกิจจานุเบกษา

๒.๗ เป็นนิติบุคคลผู้มีอาชีพรับจ้างงานที่ประกวดราคาอิเล็กทรอนิกส์ดังกล่าว

๒.๘ ไม่เป็นผู้มีผลประโยชน์ร่วมกันกับผู้ยื่นข้อเสนอรายอื่นที่เข้ายื่นข้อเสนอให้แก่ องค์การบริหารส่วนจังหวัดสระบุรี ณ วันประกาศประกวดราคาอิเล็กทรอนิกส์ หรือไม่เป็นผู้กระทำการอันเป็นการขัดขวางการแข่งขันอย่างเป็นธรรม ในการประกวดราคาอิเล็กทรอนิกส์ครั้งนี้

๒.๙ ไม่เป็นผู้ได้รับเอกสิทธิ์หรือความคุ้มกัน ซึ่งอาจปฏิเสธไม่ยอมขึ้นศาลไทย เว้นแต่รัฐบาลของผู้ยื่นข้อเสนอได้มีคำสั่งให้สละเอกสิทธิ์และความคุ้มกันเช่นนั้น

๒.๑๐ ผู้ยื่นข้อเสนอต้องมีผลงานก่อสร้างประเภทเดียวกันกับงานที่ประกวดราคาจ้างก่อสร้างในวงเงินไม่น้อยกว่า ๖,๖๒๘,๐๐๐.๐๐ บาท (หกล้านหกแสนสองหมื่นแปดพันบาทถ้วน) และเป็นผลงานที่เป็นคู่สัญญาโดยตรงกับหน่วยงานของรัฐ หรือหน่วยงานเอกชนที่องค์การบริหารส่วนจังหวัดสระบุรีเชื่อถือ

ผู้ยื่นข้อเสนอที่เสนอราคาในรูปแบบของ "กิจการร่วมค้า" ต้องมีคุณสมบัติ ดังนี้

(๑) กรณีที่กิจการร่วมค้าได้จดทะเบียนเป็นนิติบุคคลใหม่ กิจการร่วมค้าจะต้องมีคุณสมบัติครบถ้วนตามเงื่อนไขที่กำหนดไว้ในเอกสารประกวดราคา และการเสนอราคาให้เสนอราคาในนาม "กิจการร่วมค้า" ส่วนคุณสมบัติด้านผลงานก่อสร้าง กิจการร่วมค้าดังกล่าวสามารถนำผลงานก่อสร้างของผู้เข้าร่วมค้ามาใช้แสดงเป็นผลงานก่อสร้างของกิจการร่วมค้าที่เข้าประกวดราคาได้

(๒) กรณีที่กิจการร่วมค้าไม่ได้จดทะเบียนเป็นนิติบุคคลใหม่ นิติบุคคลแต่ละนิติบุคคลที่เข้าร่วมค้าทุกรายจะต้องมีคุณสมบัติครบถ้วนตามเงื่อนไขที่กำหนดไว้ในเอกสารประกวดราคา เว้นแต่ ในกรณีที่กิจการร่วมค้าได้มีข้อตกลงระหว่างผู้เข้าร่วมค้าเป็นลายลักษณ์อักษรกำหนดให้ผู้เข้าร่วมค้ารายใดรายหนึ่งเป็นผู้รับผิดชอบหลักในการเข้าเสนอรากับหน่วยงานของรัฐ และแสดงหลักฐานดังกล่าวมาพร้อมการยื่นข้อเสนอประกวดราคาทางระบบจัดซื้อจัดจ้างภาครัฐด้วยอิเล็กทรอนิกส์ กิจการร่วมค้านั้นสามารถใช้ผลงานก่อสร้างของผู้เข้าร่วมค้าหลักรายเดียวเป็นผลงานก่อสร้างของกิจการร่วมค้าที่ยื่นเสนอราคาได้

ทั้งนี้ "กิจการร่วมค้าที่จดทะเบียนเป็นนิติบุคคลใหม่" หมายความว่า กิจการร่วมค้าที่จดทะเบียนเป็นนิติบุคคลต่อกรมพัฒนาธุรกิจการค้า กระทรวงพาณิชย์

๒.๑๑ ผู้ยื่นข้อเสนอต้องลงทะเบียนในระบบจัดซื้อจัดจ้างภาครัฐด้วยอิเล็กทรอนิกส์ (Electronic Government Procurement : e - GP) ของกรมบัญชีกลาง

๓. หลักฐานการยื่นข้อเสนอ

ผู้ยื่นข้อเสนอจะต้องเสนอเอกสารหลักฐานยื่นมาพร้อมกับการเสนอราคาทางระบบจัดซื้อจัดจ้างภาครัฐด้วยอิเล็กทรอนิกส์ โดยแยกเป็น ๒ ส่วน คือ

สำเนาถูกต้อง

(นางนาฎยา ทองขาว)
เจ้าพนักงานพัสดุชำนาญงาน

๓.๑ ส่วนที่ ๑ อย่างน้อยต้องมีเอกสารดังต่อไปนี้

(๑) ในกรณีผู้ยื่นข้อเสนอเป็นนิติบุคคล

(ก) ห้างหุ้นส่วนสามัญหรือห้างหุ้นส่วนจำกัด ให้ยื่นสำเนาหนังสือรับรองการจดทะเบียนนิติบุคคล บัญชีรายชื่อหุ้นส่วนผู้จัดการ ผู้มีอำนาจควบคุม (ถ้ามี) พร้อมทั้งรับรองสำเนาถูกต้อง

(ข) บริษัทจำกัดหรือบริษัทมหาชนจำกัด ให้ยื่นสำเนาหนังสือรับรองการจดทะเบียนนิติบุคคล หนังสือบริคณห์สนธิ บัญชีรายชื่อกรรมการผู้จัดการ ผู้มีอำนาจควบคุม (ถ้ามี) และบัญชีผู้ถือหุ้นรายใหญ่ (ถ้ามี) พร้อมทั้งรับรองสำเนาถูกต้อง

(๒) ในกรณีผู้ยื่นข้อเสนอเป็นบุคคลธรรมดาหรือคณะบุคคลที่มีใช้นิติบุคคล ให้ยื่นสำเนาบัตรประจำตัวประชาชนของผู้ยื่น สำเนาข้อตกลงที่แสดงถึงการเข้าเป็นหุ้นส่วน (ถ้ามี) สำเนาบัตรประจำตัวประชาชนของผู้เป็นหุ้นส่วน หรือสำเนาหนังสือเดินทางของผู้เป็นหุ้นส่วนที่มีได้ถือสัญชาติไทย พร้อมทั้งรับรองสำเนาถูกต้อง

(๓) ในกรณีผู้ยื่นข้อเสนอเป็นผู้ยื่นข้อเสนอร่วมกันในฐานะเป็นผู้ร่วมค้า ให้ยื่นสำเนาสัญญาของการเข้าร่วมค้า และเอกสารตามที่ระบุไว้ใน (๑) หรือ (๒) ของผู้ร่วมค้า แล้วแต่กรณี

(๔) เอกสารเพิ่มเติมอื่นๆ

(๔.๑) สำเนาใบสำคัญแสดงการจดทะเบียนห้างหุ้นส่วนบริษัท พร้อมทั้งรับรองสำเนาถูกต้อง (ถ้ามี)

(๔.๒) สำเนาใบทะเบียนภาษีมูลค่าเพิ่ม พร้อมทั้งรับรองสำเนาถูกต้อง (ถ้ามี)

(๕) บัญชีเอกสารส่วนที่ ๑ ทั้งหมดที่ได้ยื่นพร้อมกับการเสนอราคาทางระบบจัดซื้อจัดจ้างภาครัฐด้วยอิเล็กทรอนิกส์ ตามแบบในข้อ ๑.๗ (๑) โดยไม่ต้องแนบในรูปแบบ PDF File (Portable Document Format)

ทั้งนี้ เมื่อผู้ยื่นข้อเสนอดำเนินการแนบไฟล์เอกสารตามบัญชีเอกสารส่วนที่ ๑ ครบถ้วน ถูกต้องแล้ว ระบบจัดซื้อจัดจ้างภาครัฐด้วยอิเล็กทรอนิกส์จะสร้างบัญชีเอกสารส่วนที่ ๑ ตามแบบในข้อ ๑.๗ (๑) ให้โดยผู้ยื่นข้อเสนอไม่ต้องแนบบัญชีเอกสารส่วนที่ ๑ ดังกล่าวในรูปแบบ PDF File (Portable Document Format)

๓.๒ ส่วนที่ ๒ อย่างน้อยต้องมีเอกสารดังต่อไปนี้

(๑) ในกรณีที่ผู้ยื่นข้อเสนอมอบอำนาจให้บุคคลอื่นกระทำการแทนให้แนบหนังสือมอบอำนาจซึ่งติดอากรแสตมป์ตามกฎหมาย โดยมีหลักฐานแสดงตัวตนของผู้มอบอำนาจและผู้รับมอบอำนาจ ทั้งนี้หากผู้รับมอบอำนาจเป็นบุคคลธรรมดาต้องเป็นผู้ที่บรรลุนิติภาวะตามกฎหมายแล้วเท่านั้น

(๒) หลักประกันการเสนอราคา ตามข้อ ๕

(๓) สำเนาหนังสือรับรองผลงานก่อสร้างพร้อมทั้งรับรองสำเนาถูกต้อง

(๔) บัญชีเอกสารส่วนที่ ๒ ทั้งหมดที่ได้ยื่นพร้อมกับการเสนอราคาทางระบบจัดซื้อจัดจ้างภาครัฐด้วยอิเล็กทรอนิกส์ตามแบบในข้อ ๑.๗ (๒) โดยไม่ต้องแนบในรูปแบบ PDF File (Portable Document Format)

ทั้งนี้ เมื่อผู้ยื่นข้อเสนอดำเนินการแนบไฟล์เอกสารตามบัญชีเอกสารส่วนที่ ๒ ครบถ้วน

สำเนาถูกต้อง

๒๕

(นางนงนุช ทองขาว)
เจ้าพนักงานพัสดุชำนาญ

ถูกต้องแล้ว ระบบจัดซื้อจัดจ้างภาครัฐด้วยอิเล็กทรอนิกส์จะสร้างบัญชีเอกสารส่วนที่ ๒ ตามแบบในข้อ ๑.๗ (๒) ให้ โดยผู้ยื่นข้อเสนอไม่ต้องแนบบัญชีเอกสารส่วนที่ ๒ ดังกล่าวในรูปแบบ PDF File (Portable Document Format)

๔. การเสนอราคา

๔.๑ ผู้ยื่นข้อเสนอต้องยื่นข้อเสนอ และเสนอราคาทางระบบจัดซื้อจัดจ้างภาครัฐด้วย อิเล็กทรอนิกส์ตามที่กำหนดไว้ในเอกสารประกวดราคาอิเล็กทรอนิกส์นี้ โดยไม่มีเงื่อนไขใดๆ ทั้งสิ้น และจะต้องกรอก ข้อความให้ถูกต้องครบถ้วน พร้อมทั้งหลักฐานแสดงตัวตนและทำการยืนยันตัวตนของผู้ยื่นข้อเสนอโดยไม่ต้องแนบบั เสนอราคาในรูปแบบ PDF File (Portable Document Format)

๔.๒ ให้ผู้ยื่นข้อเสนอกรอกรายละเอียดการเสนอราคาในใบเสนอราคาตามแบบเอกสาร ประกวดราคาจ้างก่อสร้างด้วยวิธีประกวดราคาอิเล็กทรอนิกส์ (e-bidding) ข้อ ๑.๒ ให้ครบถ้วนโดยไม่ต้องยื่นใบแจ้ง ปริมาณงานและราคา และใบบัญชีรายการก่อสร้างในรูปแบบ PDF File (Portable Document Format)

ในการเสนอราคาให้เสนอราคาเป็นเงินบาทและเสนอราคาได้เพียงครั้งเดียวและราคา เดียว โดยเสนอราคารวม หรือราคาต่อหน่วย หรือราคาต่อรายการ ตามเงื่อนไขที่ระบุไว้ท้ายใบเสนอราคาให้ถูกต้อง ทั้งนี้ ราคารวมที่เสนอจะต้องตรงกันทั้งตัวเลขและตัวหนังสือ ถ้าตัวเลขและตัวหนังสือไม่ตรงกัน ให้ถือตัวหนังสือเป็น สำคัญ โดยคิดราคารวมทั้งสิ้นซึ่งรวมค่าภาษีมูลค่าเพิ่ม ภาษีอากรอื่น และค่าใช้จ่ายที่ส่งไปไว้แล้ว

ราคาที่เสนอจะต้องเสนอกำหนดยื่นราคาไม่น้อยกว่า ๒๕๐ วัน ตั้งแต่วันเสนอราคาโดย ภายในกำหนดยื่นราคา ผู้ยื่นข้อเสนอต้องรับผิดชอบราคาที่ตนได้เสนอไว้และจะถอนการเสนอราคามีได้

๔.๓ ผู้ยื่นข้อเสนอจะต้องเสนอกำหนดเวลาดำเนินการก่อสร้างแล้วเสร็จไม่เกิน ๑๕๐ วัน นับถัดจากวันลงนามในสัญญาจ้างหรือจากวันที่ได้รับหนังสือแจ้งจาก องค์การบริหารส่วนจังหวัดสระบุรี ให้เริ่มทำงาน

๔.๔ ก่อนเสนอราคา ผู้ยื่นข้อเสนอควรตรวจดูร่างสัญญา แบบรูป และรายการละเอียด ฯลฯ ให้ถี่ถ้วนและเข้าใจเอกสารประกวดราคาจ้างอิเล็กทรอนิกส์ทั้งหมดเสียก่อนที่จะตกลงยื่นข้อเสนอตามเงื่อนไขใน เอกสารประกวดราคาจ้างอิเล็กทรอนิกส์

๔.๕ ผู้ยื่นข้อเสนอจะต้องยื่นข้อเสนอและเสนอราคาทางระบบจัดซื้อจัดจ้างภาครัฐด้วย อิเล็กทรอนิกส์ในวันที่ ระหว่างเวลา น. ถึง น. และเวลาในการเสนอ ราคาให้ถือตามเวลาของระบบจัดซื้อจัดจ้างภาครัฐด้วยอิเล็กทรอนิกส์เป็นเกณฑ์

เมื่อพ้นกำหนดเวลายื่นข้อเสนอและเสนอราคาแล้ว จะไม่รับเอกสารการยื่นข้อเสนอและ เสนอราคาใดๆ โดยเด็ดขาด

๔.๖ ผู้ยื่นข้อเสนอต้องจัดทำเอกสารสำหรับใช้ในการเสนอราคาในรูปแบบไฟล์เอกสาร ประเภท PDF File (Portable Document Format) โดยผู้ยื่นข้อเสนอต้องเป็นผู้รับผิดชอบตรวจสอบความครบถ้วน ถูกต้อง และชัดเจนของเอกสาร PDF File ก่อนที่จะยืนยันการเสนอราคา แล้วจึงส่งข้อมูล (Upload) เพื่อเป็นการ เสนอราคาให้แก่องค์การบริหารส่วนจังหวัดสระบุรี ผ่านทางระบบจัดซื้อจัดจ้างภาครัฐด้วยอิเล็กทรอนิกส์

๔.๗ คณะกรรมการพิจารณาผลการประกวดราคาอิเล็กทรอนิกส์จะดำเนินการตรวจสอบ คุณสมบัติของผู้ยื่นข้อเสนอแต่ละรายว่า เป็นผู้ยื่นข้อเสนอที่มีผลประโยชน์ร่วมกันกับผู้ยื่นเสนอรายอื่นตามข้อ ๑.๖

สำเนาถูกต้อง



(นางนงญา ทองขาว)
เจ้าพนักงานพัสดุชำนาญงาน

(๑) หรือไม่ หากปรากฏว่าผู้ยื่นข้อเสนอรายใดเป็นผู้ยื่นข้อเสนอที่มีผลประโยชน์ร่วมกันกับผู้ยื่นข้อเสนอรายอื่น คณะกรรมการฯ จะตัดรายชื่อผู้ยื่นข้อเสนอราคาที่มีผลประโยชน์ร่วมกันนั้นออกจากการเป็นผู้ยื่นข้อเสนอ

หากปรากฏต่อคณะกรรมการพิจารณาผลการประกวดราคาอิเล็กทรอนิกส์ว่า ก่อนหรือในขณะที่ มีการพิจารณาข้อเสนอ มีผู้ยื่นข้อเสนอรายใดกระทำการอันเป็นการขัดขวางการแข่งขันอย่างเป็นธรรมตามข้อ ๑.๖ (๒) และคณะกรรมการฯ เชื่อว่ามีการกระทำอันเป็นการขัดขวางการแข่งขันอย่างเป็นธรรม คณะกรรมการฯ จะตัดรายชื่อผู้ยื่นข้อเสนอรายนั้นออกจากการเป็นผู้ยื่นข้อเสนอ และองค์การบริหารส่วนจังหวัดสระบุรี จะพิจารณาลงโทษผู้ยื่นข้อเสนอดังกล่าวเป็นผู้ที่งาน เว้นแต่ องค์การบริหารส่วนจังหวัดสระบุรี จะพิจารณาเห็นว่าผู้ยื่นข้อเสนอรายนั้น มิใช่เป็นผู้ริเริ่มให้มีการกระทำดังกล่าวและได้ให้ความร่วมมือเป็นประโยชน์ต่อการพิจารณาขององค์การบริหารส่วนจังหวัดสระบุรี

๔.๘ ผู้ยื่นข้อเสนอจะต้องปฏิบัติ ดังนี้

(๑) ปฏิบัติตามเงื่อนไขที่ระบุไว้ในเอกสารประกวดราคาอิเล็กทรอนิกส์

(๒) ราคาที่เสนอจะต้องเป็นราคาโดยรวมภาษีมูลค่าเพิ่ม และภาษีอื่นๆ (ถ้ามี) รวมค่าใช้จ่าย

จ่ายทั้งปวงไว้ด้วยแล้ว

(๓) ผู้ยื่นข้อเสนอจะต้องลงทะเบียนเพื่อเข้าสู่กระบวนการเสนอราคา ตามวัน เวลา ที่

กำหนด

(๔) ผู้ยื่นข้อเสนอจะถอนการเสนอราคาที่เสนอแล้วไม่ได้

(๕) ผู้ยื่นข้อเสนอต้องศึกษาและทำความเข้าใจในระบบและวิธีการเสนอราคาด้วยวิธี

ประกวดราคาอิเล็กทรอนิกส์ ของกรมบัญชีกลางที่แสดงไว้ในเว็บไซต์ www.gprocurement.go.th

๕. หลักประกันการเสนอราคา

ผู้ยื่นข้อเสนอต้องวางหลักประกันการเสนอราคาพร้อมกับการเสนอราคาทางระบบการจัดซื้อจัดจ้างภาครัฐด้วยอิเล็กทรอนิกส์ โดยใช้หลักประกันอย่างหนึ่งอย่างใดดังต่อไปนี้ จำนวน ๘๒๘,๕๐๐.๐๐ บาท (แปดแสนสองหมื่นแปดพันห้าร้อยบาทถ้วน)

๕.๑ เช็ครีหรือตราพท์ที่ธนาคารเซ็นส่งจ่าย ซึ่งเป็นเช็ครีหรือตราพท์ลงวันที่ที่ใช้เช็ครีหรือตราพท์นั้นชำระต่อเจ้าหน้าที่ในวันที่ยื่นข้อเสนอ หรือก่อนวันนั้นไม่เกิน ๓ วันทำการ

๕.๒ หนังสือค้ำประกันอิเล็กทรอนิกส์ของธนาคารภายในประเทศตามแบบที่คณะกรรมการนโยบายกำหนด

๕.๓ พันธบัตรรัฐบาลไทย

๕.๔ หนังสือค้ำประกันของบริษัทเงินทุนหรือบริษัทเงินทุนหลักทรัพย์ที่ได้รับอนุญาตให้ประกอบกิจการเงินทุนเพื่อการพาณิชย์และประกอบธุรกิจค้ำประกันตามประกาศของธนาคารแห่งประเทศไทย ตามรายชื่อบริษัทเงินทุนที่ธนาคารแห่งประเทศไทยแจ้งเวียนให้ทราบ โดยอนุโลมให้ใช้ตามตัวอย่างหนังสือค้ำประกันของธนาคารที่คณะกรรมการนโยบายกำหนด

กรณีที่ผู้ยื่นข้อเสนอ นำเช็ครีหรือตราพท์ที่ธนาคารเซ็นส่งจ่ายหรือพันธบัตรรัฐบาลไทยหรือหนังสือค้ำประกันของบริษัทเงินทุนหรือบริษัทเงินทุนหลักทรัพย์ มาวางเป็นหลักประกันการเสนอราคาจะต้องส่งต้นฉบับเอกสาร

นางนงนุช ทองขาว

๒๕๖๕

(นางนงนุช ทองขาว)
เจ้าพนักงานพัสดุชำนาญงาน

ดังกล่าวมาให้องค์การบริหารส่วนจังหวัดสระบุรีตรวจสอบความถูกต้องในวันที่..... ระหว่าง

เวลา น. ถึง น.

กรณีที่ผู้ยื่นข้อเสนอที่ยื่นข้อเสนอในรูปแบบของ "กิจการร่วมค้า" ประสงค์จะใช้หนังสือคำประกันอิเล็กทรอนิกส์ของธนาคารในประเทศเป็นหลักประกันการเสนอราคา ให้ระบุชื่อผู้ยื่นข้อเสนอในหนังสือคำประกันอิเล็กทรอนิกส์ฯ ดังนี้

(๑) กรณีที่กิจการร่วมค้าได้จดทะเบียนเป็นนิติบุคคลใหม่ ให้ระบุชื่อกิจกรรมร่วมค้าดังกล่าว เป็นผู้ยื่นข้อเสนอ

(๒) กรณีที่กิจการร่วมค้าไม่ได้จดทะเบียนเป็นนิติบุคคลใหม่ ให้ระบุชื่อผู้เข้าร่วมค้ารายที่สัญญาร่วมค้ากำหนดให้เป็นผู้ยื่นข้อเสนอกับหน่วยงานของรัฐเป็นผู้ยื่นข้อเสนอ

ทั้งนี้ "กิจการร่วมค้าที่จดทะเบียนเป็นนิติบุคคลใหม่" หมายความว่า กิจการร่วมค้าที่จดทะเบียนเป็นนิติบุคคลต่อกรมพัฒนาธุรกิจการค้า กระทรวงพาณิชย์

หลักประกันการเสนอราคาตามข้อนี้ องค์กรบริหารส่วนจังหวัดสระบุรีจะคืนให้ผู้ยื่นข้อเสนอหรือผู้ค้าประกันภายใน ๑๕ วัน นับถัดจากวันที่องค์การบริหารส่วนจังหวัดสระบุรีได้พิจารณาเห็นชอบรายงานผลคัดเลือกผู้ชนะการประกวดราคาเรียบร้อยแล้ว เว้นแต่ผู้ยื่นข้อเสนอรายที่คัดเลือกไว้ซึ่งเสนอราคาต่ำสุดหรือได้คะแนนรวมสูงสุดไม่เกิน ๓ ราย ให้คืนได้ต่อเมื่อได้ทำสัญญาหรือข้อตกลง หรือผู้ยื่นข้อเสนอได้พ้นจากข้อผูกพันแล้ว

การคืนหลักประกันการเสนอราคา ไม่ว่าในกรณีใด ๆ จะคืนให้โดยไม่มีดอกเบี้ย

๖. หลักเกณฑ์และสิทธิในการพิจารณา

๖.๑ การพิจารณาผลการยื่นข้อเสนอประกวดราคาอิเล็กทรอนิกส์ครั้งนี้ องค์กรบริหารส่วนจังหวัดสระบุรีจะพิจารณาตัดสินโดยใช้หลักเกณฑ์ ราคา

๖.๒ การพิจารณาผู้ชนะการยื่นข้อเสนอ

กรณีใช้หลักเกณฑ์ราคาในการพิจารณาผู้ชนะการยื่นข้อเสนอ องค์กรบริหารส่วนจังหวัดสระบุรี จะพิจารณาจาก ราคารวม

๖.๓ หากผู้ยื่นข้อเสนอรายใดมีคุณสมบัติไม่ถูกต้องตามข้อ ๒ หรือยื่นหลักฐานการยื่นข้อเสนอไม่ถูกต้อง หรือไม่ครบถ้วนตามข้อ ๓ หรือยื่นข้อเสนอไม่ถูกต้องตามข้อ ๔ แล้ว คณะกรรมการพิจารณาผล การประกวดราคาอิเล็กทรอนิกส์จะไม่รับพิจารณาข้อเสนอของผู้ยื่นข้อเสนอรายนั้น เว้นแต่ผู้ยื่นข้อเสนอรายใดเสนอเอกสารทางเทคนิคหรือรายละเอียดคุณลักษณะเฉพาะของพัสดุที่จะจ้างไม่ครบถ้วน หรือเสนอรายละเอียดแตกต่างไปจากเงื่อนไขที่องค์การบริหารส่วนจังหวัดสระบุรีกำหนดไว้ในประกาศและเอกสารประกวดราคาอิเล็กทรอนิกส์ ในส่วนที่มีสาระสำคัญและความแตกต่างนั้น ไม่มีผลทำให้เกิดการได้เปรียบเสียเปรียบต่อผู้ยื่นข้อเสนอรายอื่น หรือเป็นการผิดพลาดเล็กน้อย คณะกรรมการฯ อาจพิจารณาผ่อนปรนการตัดสินสิทธิผู้ยื่นข้อเสนอรายนั้น

๖.๔ องค์กรบริหารส่วนจังหวัดสระบุรีสงวนสิทธิไม่พิจารณาข้อเสนอของผู้ยื่นข้อเสนอโดยไม่มี การผ่อนผัน ในกรณีดังต่อไปนี้

(๑) ไม่ปรากฏชื่อผู้ยื่นข้อเสนอรายนั้นในบัญชีรายชื่อผู้รับเอกสารประกวดราคาอิเล็กทรอนิกส์ทางระบบจัดซื้อจัดจ้างด้วยอิเล็กทรอนิกส์ หรือบัญชีรายชื่อผู้ซื้อเอกสารประกวดราคาอิเล็กทรอนิกส์

อำนาจออก

๒๖
(นรนาฎยา ทองขาว)
เจ้าพนักงานพัสดุชำนาญ

ทางระบบจัดซื้อจัดจ้างด้วยอิเล็กทรอนิกส์ ขององค์การบริหารส่วนจังหวัดสระบุรี

(๒) ไม่กรอกชื่อผู้ยื่นข้อเสนอในการเสนอราคาทางระบบจัดซื้อจัดจ้างด้วยอิเล็กทรอนิกส์

(๓) เสนอรายละเอียดแตกต่างไปจากเงื่อนไขที่กำหนดในเอกสารประกวดราคาอิเล็กทรอนิกส์ที่เป็นสาระสำคัญ หรือมีผลทำให้เกิดความได้เปรียบเสียเปรียบแก่ผู้ยื่นข้อเสนอรายอื่น

๖.๕ ในการตัดสินใจการประกวดราคาอิเล็กทรอนิกส์หรือในการทำสัญญา คณะกรรมการพิจารณาผลการประกวดราคาอิเล็กทรอนิกส์หรือองค์การบริหารส่วนจังหวัดสระบุรี มีสิทธิให้ผู้ยื่นข้อเสนอชี้แจงข้อเท็จจริงเพิ่มเติมได้ องค์การบริหารส่วนจังหวัดสระบุรีมีสิทธิที่จะไม่รับข้อเสนอ ไม่รับราคา หรือไม่ทำสัญญา หากข้อเท็จจริงดังกล่าวไม่เหมาะสมหรือไม่ถูกต้อง

๖.๖ องค์การบริหารส่วนจังหวัดสระบุรีทรงไว้ซึ่งสิทธิที่จะไม่รับราคาต่ำสุด หรือราคาหนึ่งราคาใด หรือราคาข้อเสนอทั้งหมดก็ได้ และอาจพิจารณาเลือกจ้างในจำนวน หรือขนาด หรือเฉพาะรายการหนึ่งรายการใด หรืออาจจะยกเลิก การประกวดราคาอิเล็กทรอนิกส์โดยไม่พิจารณาจัดจ้างเลยก็ได้ สุดแต่จะพิจารณา ทั้งนี้เพื่อประโยชน์ของทางราชการเป็นสำคัญ และให้ถือว่าการตัดสินใจขององค์การบริหารส่วนจังหวัดสระบุรีเป็นเด็ดขาด ผู้ยื่นข้อเสนอจะเรียกร้องค่าใช้จ่าย หรือค่าเสียหายใดๆ มิได้ รวมทั้ง องค์การบริหารส่วนจังหวัดสระบุรีจะพิจารณายกเลิกการประกวดราคาอิเล็กทรอนิกส์และลงโทษผู้ยื่นข้อเสนอเป็นผู้ทำงาน ไม่ว่าจะเป็นผู้ยื่นข้อเสนอที่ได้รับการคัดเลือกหรือไม่ก็ตาม หากมีเหตุที่เชื่อได้ว่าผู้ยื่นข้อเสนอกระทำการโดยไม่สุจริต เช่น การเสนอเอกสารอันเป็นเท็จ หรือใช้ชื่อบุคคลธรรมดา หรือนิติบุคคลอื่นมาเสนอราคาแทน เป็นต้น

ในกรณีที่ผู้ยื่นข้อเสนอรายที่เสนอราคาต่ำสุด เสนอราคาต่ำจนคาดหมายได้ว่าไม่อาจดำเนินงานตามเอกสารประกวดราคาอิเล็กทรอนิกส์ได้ คณะกรรมการพิจารณาผลการประกวดราคาอิเล็กทรอนิกส์หรือองค์การบริหารส่วนจังหวัดสระบุรี จะให้ผู้ยื่นข้อเสนอชี้แจงและแสดงหลักฐานที่ทำให้เชื่อได้ว่าผู้ยื่นข้อเสนอสามารถดำเนินงานตามเอกสารประกวดราคาอิเล็กทรอนิกส์ให้เสร็จสมบูรณ์ หากคำชี้แจงไม่เป็นที่รับฟังได้ องค์การบริหารส่วนจังหวัดสระบุรี มีสิทธิที่จะไม่รับข้อเสนอหรือไม่รับราคาของผู้ยื่นข้อเสนอรายนั้น ทั้งนี้ผู้ยื่นข้อเสนอดังกล่าวไม่มีสิทธิเรียกร้องค่าใช้จ่ายหรือค่าเสียหายใดๆ จากองค์การบริหารส่วนจังหวัดสระบุรี

๖.๗ ก่อนลงนามในสัญญา องค์การบริหารส่วนจังหวัดสระบุรี อาจประกาศยกเลิกการประกวดราคาอิเล็กทรอนิกส์ หากปรากฏว่ามีกรกระทำที่เข้าลักษณะผู้ยื่นข้อเสนอที่ชนะการประกวดราคาหรือที่ได้รับการคัดเลือกมีผลประโยชน์ร่วมกัน หรือมีส่วนได้เสียกับผู้ยื่นข้อเสนอรายอื่น หรือขัดขวางการแข่งขันอย่างเป็นธรรม หรือสมยอมกันกับผู้ยื่นข้อเสนอรายอื่น หรือเจ้าหน้าที่ในการเสนอราคา หรือสื่อว่ากระทำการทุจริตอื่นใดในการเสนอราคา

๗. การทำสัญญาจ้างก่อสร้าง

ผู้ชนะการประกวดราคาอิเล็กทรอนิกส์จะต้องทำสัญญาจ้างตามแบบสัญญา ดังระบุในข้อ ๑.๓ หรือทำข้อตกลงเป็นหนังสือกับองค์การบริหารส่วนจังหวัดสระบุรี ภายใน ๑๕ วัน นับถัดจากวันที่ได้รับแจ้ง และจะต้องวางหลักประกันสัญญาเป็นจำนวนเงินเท่ากับร้อยละ ๕ ของราคาค่าจ้างที่ประกวดราคาอิเล็กทรอนิกส์ ให้องค์การบริหารส่วนจังหวัดสระบุรียึดถือไว้ในขณะทำสัญญาโดยใช้หลักประกันอย่างหนึ่งอย่างใด ดังต่อไปนี้

ด้านถูกต้อง



(นางนงนุช ทองขาว)
เจ้าพนักงานพัสดุชำนาญงาน

๗.๑ เงินสด

๗.๒ เชื้อหรือตราฟรท์ที่ธนาคารเซ็นส่งจ่าย ซึ่งเป็นเชื้อหรือตราฟรท์ลงวันที่ที่ใช้เชื้อหรือตราฟรท์นั้น ชำระต่อเจ้าหน้าทีในวันทำสัญญา หรือก่อนวันนั้นไม่เกิน ๓ วันทำการ

๗.๓ หนังสือค้ำประกันของธนาคารภายในประเทศ ตามตัวอย่างที่คณะกรรมการนโยบายกำหนด ดังระบุในข้อ ๑.๔ (๒) หรือจะเป็นหนังสือค้ำประกันอิเล็กทรอนิกส์ตามวิธีการที่กรมบัญชีกลางกำหนด

๗.๔ หนังสือค้ำประกันของบริษัทเงินทุน หรือบริษัทเงินทุนหลักทรัพย์ที่ได้รับอนุญาตให้ประกอบกิจการเงินทุนเพื่อการพาณิชย์และประกอบธุรกิจค้ำประกันตามประกาศของธนาคารแห่งประเทศไทย ตามรายชื่อบริษัทเงินทุนที่ธนาคารแห่งประเทศไทยแจ้งเวียนให้ทราบ โดยอนุโลมให้ใช้ตามตัวอย่างหนังสือค้ำประกันของธนาคารที่คณะกรรมการนโยบายกำหนด ดังระบุในข้อ ๑.๔ (๒)

๗.๕ พันธบัตรรัฐบาลไทย

หลักประกันนี้จะคืนให้ โดยไม่มีดอกเบี้ยภายใน ๑๕ วันนับถัดจากวันที่ผู้ชนะการประกวดราคาอิเล็กทรอนิกส์ (ผู้รับจ้าง) พ้นจากข้อผูกพันตามสัญญาจ้างแล้ว

๘. ค่าจ้างและการจ่ายเงิน

องค์การบริหารส่วนจังหวัดสระบุรีจะจ่ายค่าจ้างซึ่งได้รวมภาษีมูลค่าเพิ่ม ตลอดจนภาษีอื่น ๆ และค่าใช้จ่ายทั้งปวงแล้ว โดยถือราคาเหมารวมเป็นเกณฑ์ และกำหนดการจ่ายเงินเป็น จำนวน ๓ งวด ดังนี้

งวดที่ ๑ เป็นจำนวนเงินในอัตราร้อยละ ๑๐ ของค่าจ้าง เมื่อผู้รับจ้างได้ปฏิบัติงาน

- งานขุดลอกดินและเลนแล้วเสร็จ
- งานรื้อท่อ คสล. เดิมพร้อมขนทิ้งแล้วเสร็จ
- งานขุดปรับระดับท่อระบายน้ำแล้วเสร็จ

ให้แล้วเสร็จภายใน ๓๐ วัน

งวดที่ ๒ เป็นจำนวนเงินในอัตราร้อยละ ๔๐ ของค่าจ้าง เมื่อผู้รับจ้างได้ปฏิบัติงาน

- งานวางท่อและบ่อพักได้ความยาวรวมไม่น้อยกว่า ๑,๘๐๐ เมตร แล้วเสร็จ
- งานหินคลุกบดอัดผิวจราจรได้ความยาวไม่น้อยกว่า ๑,๘๐๐ เมตร แล้วเสร็จ

ให้แล้วเสร็จภายใน ๘๐ วัน

งวดสุดท้าย เป็นจำนวนเงินในอัตราร้อยละ ๕๐ ของค่าจ้าง เมื่อผู้รับจ้างได้ปฏิบัติงาน

- งานวางท่อและบ่อพักได้ความยาวรวมไม่น้อยกว่า ๑,๘๐๐ เมตร แล้วเสร็จ
- งานหินคลุกบดอัดผิวจราจรได้ความยาวไม่น้อยกว่า ๑,๘๐๐ เมตร แล้วเสร็จ
- งานทางเชื่อม คสล. แล้วเสร็จ

- งานอื่นๆ เก็บทำความสะอาด บริเวณสถานที่ก่อสร้างให้เป็นระเบียบเรียบร้อยตามสัญญาและ

คณะกรรมการตรวจรับพัสดุ ได้ตรวจรับไว้เป็นที่เรียบร้อยแล้ว

๙. อัตราค่าปรับ

ค่าปรับตามสัญญาจ้างแนบท้ายเอกสารประกวดราคาอิเล็กทรอนิกส์นี้ หรือข้อตกลงจ้างเป็นหนังสือจะกำหนด ดังนี้

สำเนาถูกต้อง

(นางกาญจนา ทองขาว)
เจ้าพนักงานพัสดุชำนาญงาน

๙.๑ กรณีที่ผู้รับจ้างนำงานที่รับจ้างไปจ้างช่วงให้ผู้อื่นทำอีกทอดหนึ่งโดยไม่ได้รับอนุญาตจากองค์การบริหารส่วนจังหวัดสระบุรี จะกำหนดค่าปรับสำหรับการฝ่าฝืนดังกล่าวเป็นจำนวนร้อยละ ๑๐.๐๐ ของวงเงินของงานจ้างช่วงนั้น

๙.๒ กรณีที่ผู้รับจ้างปฏิบัติผิดสัญญาจ้างก่อสร้าง นอกเหนือจากข้อ ๙.๑ จะกำหนดค่าปรับเป็นรายวันเป็นจำนวนเงินตายตัวในอัตราร้อยละ ๐.๒๕ ของราคางานจ้าง

๑๐. การรับประกันความชำรุดบกพร่อง

ผู้ชนะการประกวดราคาอิเล็กทรอนิกส์ซึ่งได้ทำสัญญาจ้าง ตามแบบ ดังระบุในข้อ ๑.๓ หรือ ข้อตกลงจ้างเป็นหนังสือแล้วแต่กรณี จะต้องรับประกันความชำรุดบกพร่องของงานจ้างที่เกิดขึ้นภายในระยะเวลาไม่น้อยกว่า ๒ ปี นับถัดจากวันที่องค์การบริหารส่วนจังหวัดสระบุรีได้รับมอบงาน โดยต้องบริหารจัดการซ่อมแซมแก้ไขให้ใช้การได้ดั้งเดิมภายใน ๑๕ วัน นับถัดจากวันที่ได้รับแจ้งความชำรุดบกพร่อง

๑๑. ข้อสงวนสิทธิในการยื่นข้อเสนอและอื่น ๆ

๑๑.๑ เงินค่าจ้างสำหรับงานจ้างครั้งนี้ ได้มาจากเงินงบประมาณประจำปี พ.ศ. ๒๕๖๒

การลงนามในสัญญาจะกระทำต่อเมื่อ องค์การบริหารส่วนจังหวัดสระบุรีได้รับอนุมัติเงินค่าก่อสร้างจากเงินงบประมาณประจำปี พ.ศ. ๒๕๖๒

๑๑.๒ เมื่อองค์การบริหารส่วนจังหวัดสระบุรีได้คัดเลือกผู้ยื่นข้อเสนอรายใดให้เป็นผู้รับจ้าง และได้ตกลงจ้าง ตามการประกวดราคาอิเล็กทรอนิกส์แล้ว ถ้าผู้รับจ้างจะต้องส่งหรือนำสิ่งของมาเพื่องานจ้างดังกล่าว เข้ามาจากต่างประเทศ และของนั้นต้องนำเข้ามาโดยทางเรือในเส้นทางที่มีเรือไทยเดินอยู่ และสามารถให้บริการรับขนได้ตามที่รัฐมนตรีว่าการกระทรวงคมนาคมประกาศกำหนด ผู้ยื่นข้อเสนอซึ่งเป็นผู้รับจ้างจะต้องปฏิบัติตามกฎหมายว่าด้วยการส่งเสริมการพาณิชย์ ดังนี้

(๑) แจ้งการส่งหรือนำสิ่งของดังกล่าวเข้ามาจากต่างประเทศต่อกรมเจ้าท่า ภายใน ๗ วัน นับตั้งแต่วันที่ผู้รับจ้างส่งหรือซื้อของจากต่างประเทศ เว้นแต่เป็นของที่รัฐมนตรีว่าการกระทรวงคมนาคมประกาศยกเว้นให้บรรทุกโดยเรืออื่นได้

(๒) จัดการให้สิ่งของดังกล่าวบรรทุกโดยเรือไทย หรือเรือที่มีสิทธิเช่นเดียวกับเรือไทย จากต่างประเทศมายังประเทศไทย เว้นแต่จะได้รับอนุญาตจากกรมเจ้าท่า ให้บรรทุกสิ่งของนั้น โดยเรืออื่นที่มีธงเรือไทย ซึ่งจะต้องได้รับอนุญาตเช่นนั้นก่อนบรรทุกของลงเรืออื่น หรือเป็นของที่รัฐมนตรีว่าการกระทรวงคมนาคมประกาศยกเว้นให้บรรทุกโดยเรืออื่น

(๓) ในกรณีที่ไม่ปฏิบัติตาม (๑) หรือ (๒) ผู้รับจ้างจะต้องรับผิดชอบตามกฎหมายว่าด้วยการส่งเสริมการพาณิชย์

๑๑.๓ ผู้ยื่นข้อเสนอซึ่งองค์การบริหารส่วนจังหวัดสระบุรีได้คัดเลือกแล้ว ไม่ไปทำสัญญาหรือ ข้อตกลงจ้างเป็นหนังสือภายในเวลาที่กำหนดดังระบุไว้ในข้อ ๗ องค์การบริหารส่วนจังหวัดสระบุรีจะริบหลักประกัน การยื่นข้อเสนอ หรือเรียกออกจากผู้ออกหนังสือค้ำประกัน การยื่นข้อเสนอทันที และอาจพิจารณาเรียกหรือให้ชดใช้ความเสียหายอื่น (ถ้ามี) รวมทั้งจะพิจารณาให้เป็นผู้ทิ้งงาน ตามระเบียบกระทรวงการคลังว่าด้วยการจัดซื้อจัดจ้างและการบริหารพัสดุภาครัฐ

สำเนาถูกต้อง

๒๕๖๒

(นางนภฎา ทองขาว)
เจ้าพนักงานพัสดุชำนาญงาน

๑๑.๔ องค์การบริหารส่วนจังหวัดสระบุรีสิทธิที่จะแก้ไขเพิ่มเติมเงื่อนไข หรือข้อกำหนด
ในแบบสัญญาหรือข้อตกลงจ้างเป็นหนังสือให้เป็นไปตามความเห็นของสำนักงานอัยการสูงสุด (ถ้ามี)

๑๑.๕ ในกรณีที่เอกสารแนบท้ายเอกสารประกวดราคาอิเล็กทรอนิกส์นี้ มีความขัดหรือแย้งกัน
ผู้ยื่นข้อเสนอจะต้องปฏิบัติตามคำวินิจฉัยขององค์การบริหารส่วนจังหวัดสระบุรี คำวินิจฉัยดังกล่าวให้ถือเป็นที่สุด และ
ผู้ยื่นข้อเสนอไม่มีสิทธิเรียกร้องค่าใช้จ่ายใดๆ เพิ่มเติม

๑๑.๖ องค์การบริหารส่วนจังหวัดสระบุรี อาจประกาศยกเลิกการจัดจ้างในกรณีต่อไปนี้ได้
โดยที่ผู้ยื่นข้อเสนอจะเรียกร้องค่าเสียหายใดๆ จากองค์การบริหารส่วนจังหวัดสระบุรีไม่ได้

(๑) องค์การบริหารส่วนจังหวัดสระบุรีไม่ได้รับการจัดสรรเงินที่จะใช้ในการจัดจ้างหรือ
ได้รับจัดสรรแต่ไม่เพียงพอที่จะทำการจัดจ้างครั้งนี้ต่อไป

(๒) มีการกระทำที่เข้าลักษณะผู้ยื่นข้อเสนอที่ชนะการจัดจ้างหรือที่ได้รับการคัดเลือกมี
ผลประโยชน์ร่วมกัน หรือมีส่วนได้เสียกับผู้ยื่นข้อเสนอรายอื่น หรือขัดขวางการแข่งขันอย่างเป็นธรรมหรือสมยอมกัน
กับผู้ยื่นข้อเสนอรายอื่น หรือเจ้าหน้าที่ในการเสนอราคา หรือสื่อว่ากระทำการทุจริตอื่นใดในการเสนอราคา

(๓) การทำการจัดจ้างครั้งนี้ต่อไปอาจก่อให้เกิดความเสียหายแก่องค์การบริหารส่วน
จังหวัดสระบุรี หรือกระทบต่อประโยชน์สาธารณะ

(๔) กรณีอื่นในทำนองเดียวกับ (๑) (๒) หรือ (๓) ตามที่กำหนดในกฎกระทรวงซึ่งออก
ตามความในกฎหมายว่าด้วยการจัดซื้อจัดจ้างและการบริหารพัสดุภาครัฐ

๑๒. การปรับราคาค่างานก่อสร้าง

การปรับราคาค่างานก่อสร้างตามสูตรการปรับราคาดังระบุในข้อ ๑.๕ จะนำมาใช้ในกรณีที่ ค่า
งานก่อสร้างลดลงหรือเพิ่มขึ้น โดยวิธีการต่อไปนี้

ตามเงื่อนไข หลักเกณฑ์ สูตรและวิธีคำนวณที่ใช้กับสัญญาแบบปรับราคาได้ตามมติคณะรัฐมนตรี
เมื่อวันที่ ๒๒ สิงหาคม ๒๕๓๒ เรื่อง การพิจารณาช่วยเหลือผู้ประกอบการอาชีพงานก่อสร้าง ตามหนังสือสำนักเลขาธิการ
คณะรัฐมนตรี ที่ นร ๐๒๐๓/ว ๑๐๙ ลงวันที่ ๒๔ สิงหาคม ๒๕๓๒

สูตรการปรับราคา (สูตรค่า K) จะต้องคงที่ที่ระดับที่กำหนดไว้ในวันแล้วเสร็จตามที่กำหนดไว้ใน
สัญญา หรือภายในระยะเวลาที่องค์การบริหารส่วนจังหวัดสระบุรีได้ขยายออกไป โดยจะใช้สูตรของทางราชการที่ได้
ระบุในข้อ ๑.๕ ดังนี้

$$K_{๒.๑} = ๐.๓๐ + ๐.๑๐ * It / Io + ๐.๔๐ * Et / Eo + ๐.๒๐ * Ft / Fo$$

$$K_{๓.๕} = ๐.๓๕ + ๐.๒๐ * It / Io + ๐.๑๕ * Ct / Co + ๐.๑๕ * Mt / Mo + ๐.๑๕ * St / So$$

๑๓. มาตรฐานฝีมือช่าง

เมื่อองค์การบริหารส่วนจังหวัดสระบุรีได้คัดเลือกผู้ยื่นข้อเสนอรายใดให้เป็นผู้รับจ้างและได้ตกลง
จ้างก่อสร้างตามประกาศนี้แล้ว ผู้ยื่นข้อเสนอจะต้องตกลงว่าในการปฏิบัติงานก่อสร้างดังกล่าว ผู้เสนอราคาจะต้องมี
และใช้ผู้มีวุฒิบัตรระดับ ปวช. ปวส. และปวท. หรือเทียบเท่าจากสถาบันการศึกษาที่ ก.พ. รับรองให้เข้ารับราชการได้
ในอัตราไม่ต่ำกว่าร้อยละ ๑๐ ของแต่ละ สาขาช่างแต่จะต้องมีจำนวนช่างอย่างน้อย ๑ คน ในแต่ละสาขาช่าง ดังต่อไปนี้

สำเนาถูกต้อง

๕/๕

(นางนงนุช ทองขาว)
เจ้าพนักงานพัสดุชำนาญงาน

๑๓.๑ ช่างก่อสร้าง หรือช่างโยธา

๑๔. การปฏิบัติตามกฎหมายและระเบียบ

ในระหว่างระยะเวลาการก่อสร้าง ผู้ยื่นข้อเสนอที่ได้รับการคัดเลือกให้เป็นผู้รับจ้างต้องปฏิบัติตามหลักเกณฑ์ที่กฎหมายและระเบียบได้กำหนดไว้โดยเคร่งครัด

๑๕. การประเมินผลการปฏิบัติงานของผู้ประกอบการ

องค์การบริหารส่วนจังหวัดสระบุรี สามารถนำผลการปฏิบัติงานแล้วเสร็จตามสัญญาของผู้ยื่นข้อเสนอที่ได้รับการคัดเลือกให้เป็นผู้รับจ้างเพื่อนำมาประเมินผลการปฏิบัติงานของผู้ประกอบการ

ทั้งนี้ หากผู้ยื่นข้อเสนอที่ได้รับการคัดเลือกไม่ผ่านเกณฑ์ที่กำหนดจะถูกระงับการยื่นข้อเสนอหรือทำสัญญากับองค์การบริหารส่วนจังหวัดสระบุรี ไว้ชั่วคราว

องค์การบริหารส่วนจังหวัดสระบุรี

เมษายน ๒๕๖๓

ดำเนินถูกต้อง

(นางนาฎยา ทองขาว)
เจ้าพนักงานพัสดุชำนาญงาน



บันทึกข้อความ

ส่วนราชการ กองช่าง ฝ่ายสำรวจและออกแบบ โทร.0-3621-4090

ที่ สบ 51005/ ๑๑๑

วันที่ ๓ มีนาคม 2563

เรื่อง รายงานขอความเห็นชอบการจัดทำแบบรูปารายการงานก่อสร้าง

เรียน นายกองค้การบริหารส่วนจังหวัดสระบุรี

ตามคำสั่งองค์การบริหารส่วนจังหวัดสระบุรี ที่ 818/2561 ลงวันที่ 26 ธันวาคม 2561 เรื่อง แต่งตั้งคณะกรรมการจัดทำแบบรูปารายการงานก่อสร้าง (งบประมาณมากกว่าห้าล้านบาท) โครงการวางท่อระบายน้ำพร้อมบ่อดัก บริเวณริมถนนอดิเรกสาร หมู่ที่ 2,3,4,6 ตำบลบ้านแก้ง อำเภอเฉลิมพระเกียรติ จังหวัดสระบุรี ตามข้อบัญญัติองค์การบริหารส่วนจังหวัดสระบุรี ประจำปีงบประมาณ พ.ศ. 2562 ข้อ 1 หน้า 91 นั้น

ขอเรียนว่า คณะกรรมการจัดทำแบบรูปารายการงานก่อสร้างฯ ได้ดำเนินการจัดทำแบบรูปารายการงานก่อสร้างโครงการวางท่อระบายน้ำพร้อมบ่อดัก บริเวณริมถนนอดิเรกสาร หมู่ที่ 2,3,4,6 ตำบลบ้านแก้ง อำเภอเฉลิมพระเกียรติ จังหวัดสระบุรี ตามข้อบัญญัติองค์การบริหารส่วนจังหวัดสระบุรี ประจำปีงบประมาณ พ.ศ.2562 ข้อ 1 หน้า 91 แล้วเสร็จ พร้อมนี้คณะกรรมการจัดทำแบบรูปารายการงานก่อสร้างขอเบิกจ่ายค่าตอบแทนคณะกรรมการฯ ตามหนังสือกระทรวงการคลังด่วนที่สุด ที่ กค 0402.5/ว 85 เรื่องหลักเกณฑ์การเบิกจ่ายค่าตอบแทนบุคคลหรือคณะกรรมการ ลงวันที่ 6 กันยายน 2561 รายละเอียดตามเอกสารที่แนบมาพร้อมนี้

จึงเรียนมาเพื่อโปรดพิจารณา ให้ความเห็นชอบ แบบรูปารายการงานก่อสร้างฯ ดังกล่าว และลงนามในบันทึกฉบับนี้ แจ้งกองพัสดุและทรัพย์สินเพื่อพิจารณาดำเนินการต่อไป

ลงชื่อ.....ประธานกรรมการ

(นางสรารัตน์ สุขะตัน)

นักบริหารงานช่างระดับต้น

ลงชื่อ.....กรรมการ

(นายมารุต ชาวสวน)

วิศวกรโยธาชำนาญการ

ลงชื่อ.....กรรมการ

(นายจิรพล บุญลือ)

นายช่างโยธาอาวุโส

ความเห็นของนายกองค้การบริหารส่วนจังหวัดสระบุรี

.....

.....

.....

(นายเรืองศักดิ์ วรรณ)

ปลัดองค์การบริหารส่วนจังหวัด ปฏิบัติหน้าที่

นายกองค้การบริหารส่วนจังหวัดสระบุรี

ความเห็นของผู้อำนวยการกองช่าง

.....

.....

(นายสุรศักดิ์ สมภักดี)

ผู้อำนวยการกองช่าง

ความเห็นของปลัดองค์การบริหารส่วนจังหวัด

.....

.....

(นายเรืองศักดิ์ วรรณ)

ปลัดองค์การบริหารส่วนจังหวัดสระบุรี

สำเนาถูกต้อง

(นางนาฏยา ทองขาว)
เจ้าพนักงานพัสดุชำนาญงาน

3 มีนาคม ๖๓

รายละเอียดแบบรูปรายการก่อสร้าง
โครงการวางท่อระบายน้ำพร้อมบ่อพัก บริเวณริมถนนอดิเรกสาร หมู่ที่ 2,3,4,6
ตำบลบ้านแก่ง อำเภอเฉลิมพระเกียรติ จังหวัดสระบุรี
โดยวิธีประกวดราคาอิเล็กทรอนิกส์ (e-bidding)

1. ชื่อโครงการ

วางท่อระบายน้ำพร้อมบ่อพัก บริเวณริมถนนอดิเรกสาร หมู่ที่ 2,3,4,6 ตำบลบ้านแก่ง
อำเภอเฉลิมพระเกียรติ จังหวัดสระบุรี

2. วัตถุประสงค์

1. เพื่อแก้ไขปัญหาความเดือดร้อนของประชาชน ซึ่งเกิดน้ำท่วมขังบ้านเรือนและชุมชนเนื่องจาก
บริเวณข้างไม่มีท่อระบายน้ำ
2. เพื่อเป็นการรองรับการขยายตัวของชุมชนเมืองที่กำลังจะเกิดขึ้นในอนาคต
3. เพื่อสนับสนุนนโยบายรัฐบาลในการกระจายความเจริญของสังคมเมือง สังคมชนบท
4. เพื่อสร้างคุณภาพชีวิตที่ดีให้แก่ประชาชนในพื้นที่

3. รายละเอียดโครงการ

วางท่อระบายน้ำพร้อมบ่อพัก บริเวณริมถนนอดิเรกสาร หมู่ที่ 2,3,4,6 ตำบลบ้านแก่ง
อำเภอเฉลิมพระเกียรติ จังหวัดสระบุรี

- โดยดำเนินการวางท่อระบายน้ำ ขนาดเส้นผ่าศูนย์กลาง 1.00 เมตร x 1.00 พร้อมบ่อพักทุก
ระยะ 10 เมตร ความยาวรวมไม่น้อยกว่า 3,400 (ตามแบบแปลนขององค์การบริหารส่วนจังหวัดสระบุรี
ที่ 69/61)

4. งบประมาณ

ตามข้อบัญญัติองค์การบริหารส่วนจังหวัดสระบุรี ประจำปีงบประมาณ พ.ศ. 2562 ข้อ 1
หน้า 91 จำนวน 16,570,000.- บาท (สิบหกล้านบาทห้าแสนเจ็ดหมื่นบาทถ้วน)

๕. คุณสมบัติผู้เสนอราคา

ผู้ยื่นข้อเสนอจะต้องมีคุณสมบัติ ดังต่อไปนี้

- 5.1 มีความสามารถตามกฎหมาย
- 5.2 ไม่เป็นบุคคลล้มละลาย
- 5.3 ไม่อยู่ระหว่างเลิกกิจการ
- 5.4 ไม่เป็นบุคคลซึ่งอยู่ระหว่างถูกระงับการยื่นข้อเสนอหรือทำสัญญากับหน่วยงานของรัฐไว้ชั่วคราว
เนื่องจากเป็นผู้ที่ไม่ผ่านเกณฑ์การประเมินผลการปฏิบัติงานของผู้ประกอบการตามระเบียบที่รัฐมนตรีว่าการ
กระทรวงการคลังกำหนดตามที่ประกาศเผยแพร่ในระบบเครือข่ายสารสนเทศของกรมบัญชีกลาง
- 5.5 ไม่เป็นบุคคลซึ่งถูกระงับชื่อไว้ในบัญชีรายชื่อผู้ทำงานและได้แจ้งเวียนชื่อให้เป็นผู้ทำงานของ
หน่วยงานของรัฐในระบบเครือข่ายสารสนเทศของกรมบัญชีกลาง ซึ่งรวมถึงนิติบุคคลที่ผู้ทำงานเป็นหุ้นส่วน
ผู้จัดการกรรมการผู้จัดการ ผู้บริหาร ผู้มีอำนาจในการดำเนินงานในกิจการของนิติบุคคลนั้นด้วย
- 5.6 มีคุณสมบัติและไม่มีลักษณะต้องห้ามที่คณะกรรมการนโยบายการจัดซื้อจัดจ้างและการบริหาร
พัสดุภาครัฐกำหนดในราชกิจจานุเบกษา
- 5.7 เป็นนิติบุคคลผู้มีอาชีพรับจ้างที่ประกวดราคาจ้างด้วยวิธีการทางอิเล็กทรอนิกส์ดังกล่าว

สำเนาถูกต้อง

(นางนงนุช ทองขาว)
เจ้าพนักงานพัสดุชำนาญงาน

5.8 ไม่เป็นผู้มีผลประโยชน์ร่วมกันกับผู้ยื่นข้อเสนอรายอื่นที่เข้ายื่นข้อเสนอให้แก่องค์การบริหารส่วนจังหวัดสระบุรี ณ วันประกาศประกวดราคาจ้างก่อสร้างด้วยวิธีประกวดราคาอิเล็กทรอนิกส์ หรือไม่เป็นผู้กระทำการอันเป็นการขัดขวางการแข่งขันราคาอย่างเป็นธรรมในการประกวดราคาอิเล็กทรอนิกส์ครั้งนี้

5.9 ไม่เป็นผู้ได้รับเอกสิทธิ์หรือความคุ้มกัน ซึ่งอาจปฏิเสธไม่ยอมขึ้นศาลไทย เว้นแต่รัฐบาลของผู้ยื่นข้อเสนอได้มีคำสั่งให้สละเอกสิทธิ์และความคุ้มกันเช่นนั้น

5.10 ผู้ยื่นข้อเสนอต้องมีผลงานก่อสร้างประเภทเดียวกันกับงานที่ประกวดราคาจ้างก่อสร้างในครั้งนี้อย่างน้อย 40 % ของวงเงินงบประมาณ และเป็นผลงานที่เป็นคู่สัญญาโดยตรงกับหน่วยงานของรัฐวิสาหกิจ หรือหน่วยงานเอกชนที่องค์การบริหารส่วนจังหวัดสระบุรีเชื่อถือ

ผู้ยื่นข้อเสนอที่เสนอราคาในรูปแบบของ "กิจการร่วมค้า" ต้องมีคุณสมบัติดังนี้

(1) กรณีที่กิจการร่วมค้าได้จดทะเบียนเป็นนิติบุคคลใหม่ กิจการร่วมค้าจะต้องมีคุณสมบัติครบถ้วนตามเงื่อนไขที่กำหนดไว้ในเอกสารประกวดราคา และการเสนอราคาให้เสนอราคาในนาม "กิจการร่วมค้า" ส่วนคุณสมบัติด้านผลงานก่อสร้าง กิจการร่วมค้าดังกล่าวสามารถนำผลงานก่อสร้างของผู้เข้าร่วมค้ำมาใช้แสดงเป็นผลงานก่อสร้างของกิจการร่วมค้าที่เข้าประกวดราคาได้

(2) กรณีที่กิจการร่วมค้าไม่ได้จดทะเบียนเป็นนิติบุคคลใหม่ นิติบุคคลแต่ละนิติบุคคลที่เข้าร่วมค้ำทุกรายจะต้องมีคุณสมบัติครบถ้วนตามเงื่อนไขที่กำหนดไว้ในเอกสารประกวดราคา เว้นแต่ในกรณีที่กิจการร่วมค้าได้มีข้อตกลงระหว่างผู้เข้าร่วมค้ำเป็นลายลักษณ์อักษรกำหนดให้ผู้เข้าร่วมค้ำรายใดรายหนึ่งเป็นผู้รับผิดชอบหลักในการเข้าเสนอราคากับหน่วยงานของรัฐ และแสดงหลักฐานดังกล่าวมาพร้อมการยื่นข้อเสนอประกวดราคาทางระบบจัดซื้อจัดจ้างภาครัฐด้วยอิเล็กทรอนิกส์ กิจการร่วมค้ำนั้นสามารถใช้ผลงานก่อสร้างของผู้เข้าร่วมค้ำหลักรายเดียวเป็นผลงานก่อสร้างของกิจการร่วมค้าที่ยื่นข้อเสนอได้

ทั้งนี้ "กิจการร่วมค้าที่จดทะเบียนเป็นนิติบุคคลใหม่" หมายความว่า กิจการร่วมค้าที่จดทะเบียนเป็นนิติบุคคลต่อกรมพัฒนาธุรกิจการค้า กระทรวงพาณิชย์

5.11 ผู้ยื่นข้อเสนอต้องลงทะเบียนในระบบจัดซื้อจัดจ้างภาครัฐด้วยอิเล็กทรอนิกส์ (Electronic Government Procurement : e - GP) ของกรมบัญชีกลาง

5.12 ผู้ยื่นข้อเสนอ ซึ่งได้รับคัดเลือกเป็นคู่สัญญา จะต้องนำช่างผู้ควบคุมงานและวิศวกรผู้ควบคุมงานมาแสดงตนต่อผู้ควบคุมงานขององค์การบริหารส่วนจังหวัดสระบุรี/ประธานและคณะกรรมการตรวจรับพัสดุก่อนเข้าดำเนินการก่อสร้างฯ

5.13 ยื่นข้อเสนอต้องมีขีดความสามารถและความพร้อมด้านบุคลากร ด้านเครื่องจักร - เครื่องมือโรงงาน ตามรูปแบบรายการก่อสร้างกำหนด ภายหลังจากได้รับคัดเลือกเป็นคู่สัญญา

6. ขีดความสามารถและความพร้อมที่มีอยู่ในวันยื่นข้อเสนอของผู้ยื่นเสนอ

6.1 ขีดความสามารถและความพร้อมที่มีอยู่ในวันยื่นข้อเสนอด้านบุคลากร

ผู้ยื่นข้อเสนอต้องเสนอบุคลากรหลักในด้านต่างๆ ตามข้อ 6.1.1 ซึ่งบุคลากรแต่ละด้านต้องไม่เป็นบุคคลเดียวกัน โดยเสนอไม่ต่ำกว่าเกณฑ์ที่กำหนด

6.1.1 บุคลากรหลักด้านการควบคุมงานก่อสร้าง

ผู้ยื่นข้อเสนอจะต้องยื่นเอกสารหลักฐานด้านบุคลากรเพื่อประกอบการพิจารณา พร้อมสำเนาใบอนุญาตเป็นผู้ประกอบวิชาชีพวิศวกรรมควบคุมตามพระราชบัญญัติวิศวกร พ.ศ. 2542 หรือวิชาชีพอื่นที่มีการควบคุม, หนังสือรับรองวิศวกรควบคุมงาน ภายหลังจากได้รับคัดเลือกเป็นคู่สัญญา

สำเนาถูกต้อง



(นางนาฏยา ทองขาว)
เจ้าพนักงานพัสดุชำนาญงาน

6.2 ขีดความสามารถและความพร้อมด้านเครื่องจักร - เครื่องมือโรงงาน

ผู้ยื่นข้อเสนอต้องเสนอเครื่องจักร - เครื่องมือ โรงงานต่างๆ ตามข้อ 6.2.1 โดยเสนอไม่ต่ำกว่าเกณฑ์ที่กำหนด ภายหลังจากได้รับคัดเลือกเป็นคู่สัญญา

6.2.1 ชนิดและขนาด เครื่องจักร - เครื่องมือโรงงาน

- รถขุดตัก (Excavator)
- รถเกี่ยดิน (Motor Grader)
- รถบดสันสะเทือนหรือรถบดล้อเหล็ก 2 ล้อ ขนาดหนักไม่น้อยกว่า 8 ตัน
- รถบรรทุก 6 ล้อ หรือ 10 ล้อ
- รถบรรทุกน้ำ

7. ระยะเวลาดำเนินการ

กำหนดให้ ระยะเวลาดำเนินการก่อสร้าง 150 วัน

8. หน่วยงานที่รับผิดชอบ

กองช่าง องค์การบริหารส่วนจังหวัดสระบุรี ตำบลดาวเรือง อำเภอเมืองสระบุรี จังหวัดสระบุรี

9. การแบ่งงวดงาน

แบ่งจ่ายเป็น 3 งวด ของงานจ้างทั้งหมด เมื่อผู้รับจ้าง ได้ดำเนินการวางท่อระบายน้ำพร้อมบ่อพัก บริเวณริมถนนอดิเรกสาร หมู่ที่ 2,3,4,6 ตำบลบ้านแก่ง อำเภอเฉลิมพระเกียรติ จังหวัดสระบุรี ตามรายละเอียดที่กำหนด / สัญญาจ้าง ดังนี้

งวดที่ 1 คิดเป็นเงินร้อยละ 10 เมื่อผู้รับจ้างดำเนินการ

- งานขุดลอกดินและเลนแล้วเสร็จ
 - งานรื้อท่อ คสล.เดิมพร้อมขนทิ้งแล้วเสร็จ
 - งานขุดปรับระดับท่อระบายน้ำแล้วเสร็จ
- (กำหนดเวลาแล้วเสร็จ 30 วัน)

งวดที่ 2 คิดเป็นเงินร้อยละ 40 เมื่อผู้รับจ้างดำเนินการ

- งานวางท่อและบ่อพักได้ความยาวรวมไม่น้อยกว่า 1,800 เมตร แล้วเสร็จ
 - งานหินคลุกบดอัดผิวจราจรได้ความยาวไม่น้อยกว่า 1,800 เมตร แล้วเสร็จ
- (กำหนดเวลาแล้วเสร็จ 50 วัน)

งวดที่ 3 (งวดสุดท้าย) คิดเป็นเงินร้อยละ 50 เมื่อผู้รับจ้างดำเนินการ

- งานวางท่อและบ่อพักได้ความยาวรวมไม่น้อยกว่า 1,800 เมตร แล้วเสร็จ
- งานหินคลุกบดอัดผิวจราจรได้ความยาวไม่น้อยกว่า 1,800 เมตร แล้วเสร็จ
- งานทางเชื่อม คสล.แล้วเสร็จ

-- งานอื่น ๆ เก็บทำความสะอาด บริเวณสถานที่ก่อสร้างให้เป็นระเบียบเรียบร้อย และคณะกรรมการตรวจรับพัสดุ ได้ตรวจรับไว้ เป็นที่เรียบร้อยแล้ว

(กำหนดเวลาแล้วเสร็จ 70 วัน)

10. คณะกรรมการจัดทำรูปแบบรายการงานก่อสร้าง

นางสรารัตน์ สุขมะดัน	ตำแหน่ง	นักบริหารงานช่างระดับต้น	ประธานกรรมการ
นายมารุต ชาวสวน	ตำแหน่ง	วิศวกรโยธาชำนาญการ	กรรมการ
นายจิรพล บุญลือ	ตำแหน่ง	นายช่างโยธาอาวุโส	กรรมการ

สำเนาถูกต้อง



(นางนงกญา ทองขาว)
เจ้าพนักงานพัสดุชำนาญงาน

11. การปรับราคางานก่อสร้าง (ค่า k)

สำหรับราคางานก่อสร้างตามสัญญาจะนำสูตร Escalation Factor (K) มาใช้คำนวณราคาค่างานที่เปลี่ยนแปลงไป โดยวิธีการต่อไปนี้ ตามเงื่อนไข หลักเกณฑ์ สูตรและวิธีคำนวณที่ใช้กับสัญญาแบบปรับราคาได้ตามมติคณะรัฐมนตรี เมื่อวันที่ ๒๒ สิงหาคม 2532 เรื่อง การพิจารณาช่วยเหลือผู้ประกอบการอาชีพงานก่อสร้างตามหนังสือสำนักเลขาธิการคณะรัฐมนตรี ที่ นร 0203/ว 109 ลงวันที่ 24 สิงหาคม 2532

สูตรการปรับราคา (สูตรค่า K) จะต้องคงที่ที่ระดับกำหนดไว้ในวันแล้วเสร็จ ตามที่กำหนดไว้ในสัญญาหรือภายในระยะที่ผู้ว่าจ้างได้ขยายออกไป โดยใช้สูตรค่า (K) ดังนี้

$$K 2.1 = 0.35 + 0.10 * It/Io + 0.40 * Et/Eo + 0.20 * Ft/Fo$$

$$K 3.5 = 0.35 + 0.20 * It/Io + 0.35 * Ct/Co + 0.10 * Mt/Mo + 0.15 * St/So$$

ลงชื่อ..........ประธานกรรมการ

(นางสรารัตน์ สุขมุดิน)

นักบริหารงานช่างระดับต้น

ลงชื่อ..........กรรมการ

(นายมารุต ชาวสวน)

วิศวกรโยธาชำนาญการ

ลงชื่อ..........กรรมการ

(นายจิรพล บุญลือ)

นายช่างโยธาอาวุโส

สำเนาถูกต้อง



(นางนงญา ทองขาว)
เจ้าพนักงานพัสดุชำนาญงาน



บันทึกข้อความ

ส่วนราชการ กองช่าง ฝ่ายสำรวจและออกแบบ โทร 0-3621-2543

ที่ สบ 51005/1352

วันที่ 31 มีนาคม 2563

เรื่อง ขออนุมัติกำหนดราคากลางงานก่อสร้าง

เรียน นายองค์การบริหารส่วนจังหวัดสระบุรี

ตามคำสั่งองค์การบริหารส่วนจังหวัดสระบุรี ที่ 429/2563 ลงวันที่ 24 มีนาคม 2563 ได้แต่งตั้งคณะกรรมการกำหนดราคากลาง สำหรับประกวดราคาจ้างก่อสร้างวางท่อระบายน้ำพร้อมบ่อพัก บริเวณริมถนนอดิเรกสาร หมู่ที่ 2,3,4,6 ต.บ้านแก้ง อ.เฉลิมพระเกียรติ จ.สระบุรี ด้วยวิธีประกวดราคาอิเล็กทรอนิกส์(e-bidding) เพื่อดำเนินการตามระเบียบกระทรวงการคลังว่าด้วยการจัดซื้อ จัดจ้างและการบริหารพัสดุภาครัฐ พ.ศ.2560 และพระราชบัญญัติการจัดซื้อจัดจ้างและการบริหารพัสดุภาครัฐ พ.ศ.2560 นั้น

คณะกรรมการกำหนดราคากลาง ได้พิจารณากำหนดราคากลางดังกล่าว ตามข้อบัญญัติองค์การบริหารส่วนจังหวัดสระบุรี ประจำปีงบประมาณ พ.ศ. 2562 ข้อ 1 หน้า 91 ซึ่งตั้งจ่ายไว้ 16,570,000-บาท โดยอ้างอิงจากราคาวัสดุก่อสร้างของสำนักงานพาณิชย์จังหวัดสระบุรี และพาณิชย์กรุงเทพฯ ราคาในท้องถิ่น และหลักเกณฑ์การคำนวณราคากลางงานก่อสร้างของกรมบัญชีกลางจำนวน 18,081,676.72-บาท (สิบแปดล้านแปดหมื่นหนึ่งพันหกกร้อยเจ็ดสิบหกบาทเจ็ดสิบสองสตางค์) พร้อมนี้ คณะกรรมการกำหนดราคากลางขอเบิกจ่ายค่าตอบแทนคณะกรรมการ ฯ ตามหนังสือกระทรวงการคลังด่วนที่สุด ที่ กค 0402.5/ว 85 เรื่อง หลักเกณฑ์การเบิกจ่ายค่าตอบแทนบุคคลหรือคณะกรรมการ ลงวันที่ 6 กันยายน 2561 พร้อมแนบรายงานการประชุมคณะกรรมการกำหนดราคากลาง

จึงเรียนมาเพื่อโปรดพิจารณาอนุมัติ และจ่ายค่าตอบแทนคณะกรรมการ ฯ ตามระเบียบพัสดุต่อไป

ความคิดเห็น เห็นควรอนุมัติให้ทำต่อไป

(ลงชื่อ).....ประธานกรรมการ

(นางสรารัตน์ สุมาตตัน)

หัวหน้าฝ่ายก่อสร้างและซ่อมบำรุง

(ลงชื่อ).....

(นายสุรศักดิ์ สมภักดี)

ผู้อำนวยการกองช่าง

(ลงชื่อ).....กรรมการ

(นายมารุต ขาวสวน)

วิศวกรโยธาชำนาญการ

ความคิดเห็น ไม่เห็นด้วย

(ลงชื่อ).....

(นายเรืองศักดิ์ วรรณ)

ปลัดองค์การบริหารส่วนจังหวัดสระบุรี

(ลงชื่อ).....กรรมการ

(นายจิรพล บุญลือ)

นายช่างโยธาอาวุโส

ความคิดเห็น ไม่เห็นด้วย

(ลงชื่อ).....

(นายเรืองศักดิ์ วรรณ)

ปลัดองค์การบริหารส่วนจังหวัดสระบุรีปฏิบัติหน้าที่

(ลงชื่อ).....กรรมการ

(นายสมโภชน์ กลมปล้อง)

นายช่างโยธาอาวุโส

นายองค์การบริหารส่วนจังหวัดสระบุรี สถานะถูกต้อง

(ลงชื่อ).....กรรมการ

(นายกิตติ ทองขาว)

นายช่างโยธาชำนาญงาน

วันที่อนุมัติเห็นชอบ..... 1 มีฯ 63

(นางนงนุช ทองขาว)
เจ้าพนักงานพัสดุชำนาญงาน

ตารางแสดงวงเงินงบประมาณที่ได้รับจัดสรรและราคากลางในงานจ้างก่อสร้าง

1. ชื่อโครงการ

ประกวดราคาจ้างก่อสร้างวางท่อระบายน้ำพร้อมบ่อพักบริเวณริมถนนอดิเรกสาร หมู่ที่ 2,3,4,6 ต.บ้านแก่ง อ.เฉลิมพระเกียรติ จ.สระบุรี ด้วยวิธีประกวดราคาอิเล็กทรอนิกส์ (e-bidding) / วางท่อระบายน้ำพร้อมบ่อพักบริเวณถนนอดิเรกสาร หมู่ที่ 2,3,4,6 ต.บ้านแก่ง อ.เฉลิมพระเกียรติ จ.สระบุรี

2. หน่วยงานเจ้าของโครงการ องค์การบริหารส่วนจังหวัดสระบุรี / องค์การบริหารส่วนจังหวัดสระบุรี

3. วงเงินงบประมาณที่ได้รับจัดสรร 16,570,000.00 บาท

4. ลักษณะงาน

โดยสังเขป วางท่อระบายน้ำพร้อมบ่อพัก

5. ราคากลางคำนวณ ณ วันที่ 01 เมษายน 2563 เป็นเงิน 18,081,676.72 บาท

6. บัญชีประมาณการราคากลาง

6.1 แบบสรุปราคากลางงานทางสะพานและท่อเหลี่ยม

7. รายชื่อคณะกรรมการกำหนดราคากลาง

7.1 สราวรรณ์ สุขมะดัน ประธานกรรมการกำหนดราคากลาง หัวหน้าฝ่ายก่อสร้างและซ่อมบำรุง

7.2 กิตติ ทองขาว กรรมการกำหนดราคากลาง นายช่างโยธาชำนาญงาน

7.3 มารุต ชาวสวน กรรมการกำหนดราคากลาง วิศวกรโยธาชำนาญการ

7.4 สมโภชน์ กลมปล้อง กรรมการกำหนดราคากลาง นายช่างโยธาอาวุโส

7.5 จิรพล บุญลือ กรรมการกำหนดราคากลาง นายช่างโยธาอาวุโส

สราวรรณ์ สุขมะดัน

03 เมษายน 2563 10:16:56

สำเนาถูกต้อง

๗

(นางนาฎยา ทองขาว)

เจ้าพนักงานพัสดุชำนาญงาน

ตารางแสดงวงเงินงบประมาณที่ได้รับจัดสรรและราคากลางในงานจ้างก่อสร้าง

1. ชื่อโครงการ
 ประกวดราคาจ้างก่อสร้างวางท่อระบายน้ำพร้อมบ่อพักบริเวณริมถนนอดิเรกสาร หมู่ที่ 2,3,4,6 ต.บ้านแก่ง อ.เฉลิมพระเกียรติ จ.สระบุรี ด้วยวิธีประกวดราคาอิเล็กทรอนิกส์ (e-bidding) / วางท่อระบายน้ำพร้อมบ่อพักบริเวณริมถนนอดิเรกสาร หมู่ที่ 2,3,4,6 ต.บ้านแก่ง อ.เฉลิมพระเกียรติ จ.สระบุรี
 หน่วยงานเจ้าของโครงการ องค์กรบริหารส่วนจังหวัดสระบุรี / องค์กรบริหารส่วนจังหวัดสระบุรี
2. วงเงินงบประมาณที่ได้รับจัดสรร 16,570,000.00 บาท
4. ลักษณะงาน
 โดยสังเขป วางท่อระบายน้ำพร้อมบ่อพัก

5. ราคากลางคำนวณ ณ วันที่ เป็นเงิน 18,081,676.72 บาท
6. บัญชีประมาณการราคากลาง
 6.1 แบบสรุปราคากลางงานทางสะพานและท่อเหลี่ยม
7. รายชื่อคณะกรรมการกำหนดราคากลาง
 7.1 สรารัตน์ สุขมะดัน ประธานกรรมการกำหนดราคากลาง หัวหน้าฝ่ายก่อสร้างและซ่อมบำรุง กิ่ง ✓
 7.2 กิตติ ทองขาว กรรมการกำหนดราคากลาง นายช่างโยธาชำนาญงาน
 7.3 มารุต ชาวสวน กรรมการกำหนดราคากลาง วิศวกรโยธาชำนาญการ
 7.4 สมโภชน์ กลมปล้อง กรรมการกำหนดราคากลาง นายช่างโยธาอาวุโส
 7.5 จีรพล บุญลือ กรรมการกำหนดราคากลาง นายช่างโยธาอาวุโส

จีรพล บุญลือ

31 มีนาคม 2563 12:06:15

สำเนาถูกต้อง

๑๗/๖

(นางนงญา ทองขาว)
 เจ้าพนักงานพัสดุชำนาญงาน

แบบฟอร์มรายงานหรือสรุปราคากลางงานก่อสร้างทาง สะพาน และท่อเหลี่ยม

ชื่อโครงการ/งานก่อสร้าง งบประมาณราคาจ้างก่อสร้างทางท่อระบายน้ำพร้อมบ่อพักบริเวณริมถนนอติรัตนสาร หมู่ที่ 2,3,4,6 ต.บ้านแก้ง อ.เฉลิมพระเกียรติ จ.สระบุรี ด้วยวิธีประกวดราคาอิเล็กทรอนิกส์ (e-bidding)

หน่วยงานเจ้าของโครงการ/งานก่อสร้าง องค์การบริหารส่วนจังหวัดสระบุรี/องค์การบริหารส่วนจังหวัดสระบุรี

ลำดับที่ ตามสัญญา	รายการงานก่อสร้าง	หน่วย	จำนวน	ราคาต่อหน่วย	ราคาทุน	FN	ราคาต่อหน่วย X FN	ราคากลาง
1	1. งานวางท่อระบายน้ำ พร้อมบ่อพัก 1.1 ชุดลอกดินและเลน	ลบ.ม.	5,400.000	24.84	134,136.00	1.2880	31.99	172,767.16
2	1.2 งานวางท่อระบายน้ำคสล.ค.ก.1.00 X 1.00 ม. (ไม่มีเลน)	เมตร	3,060.000	2,318.54	7,094,732.40	1.2880	2,986.27	9,138,015.33
3	1.3 งานบ่อพักคสล.(ตามแบบอบจ.สบ)	ชุด	340.000	12,724.73	4,326,408.20	1.2880	16,389.45	5,572,413.76
4	1.4 งานฝาบ่อพัก 1.5 งานรองพื้นทางและพื้นทาง (SUBBASE AND BASE COURSES) 1.5.1 งานรองพื้นทาง (SUBBASES)	ชุด	340.000	1,001.15	340,391.00	1.2880	1,289.48	438,423.60
5	1.5.1.1 งานรองพื้นทางวัสดุมวลรวม (SOIL AGGREGATE SUBBASE)	ลบ.ม.	6,120.000	219.00	1,340,280.00	1.2880	282.07	1,726,280.64
6	1.5.2 งานพื้นทาง (BASE COURSES) 1.5.2.1 งานพื้นที่ทางหินคลุก (CRUSHED ROCK SOIL AGGREGATE TYPE BASE)	ลบ.ม.	1,530.000	313.86	480,205.80	1.2880	404.25	618,505.07
7	1.6 งานทางเชื่อมคสลหนา 0.15 เมตร	ตร.ม.	950.000	334.29	317,575.50	1.2880	430.56	409,037.24

จ.รพด นุญชื้อ

31 มีนาคม 2563 12:06:58

ท่านผู้กอง

หน้า 1 จาก 2

(นางนงนุช ทองขาว)

เจ้าพนักงานพัสดุชำนาญงาน

แบบฟอร์มรายงานหรือสรุปราคากลางงานก่อสร้างทาง สะพาน และท่อเหลี่ยม

ชื่อโครงการ/งานก่อสร้าง ประเภทราคาจากก่อสร้างวางท่อระบายน้ำพร้อมบ่อพักบริเวณถนนอดีตเทศบาล หมู่ที่ 2,3,4,6 ตำบลบ้านแก้ง อ.เสลิมพระเกียรติ จ.สระบุรี ด้วยวิธีประกวดราคาอิเล็กทรอนิกส์ (e-bidding)

หน่วยงานเจ้าของโครงการ/งานก่อสร้าง องค์การบริหารส่วนจังหวัดสระบุรี/องค์การบริหารส่วนจังหวัดสระบุรี

ลำดับที่ ตามสัญญา	รายการงานก่อสร้าง	หน่วย	จำนวน	ราคาต่อหน่วย	ราคาทุน	FN	ราคาต่อหน่วย X FN	ราคากลาง
8	1.7 ป้ายโครงการ(ป้ายเหล็ก)	ชุด	1.000	4,840.00	4,840.00	1.2880	6,233.92	6,233.92
รวมราคากลาง								18,081,676.72

Handwritten signature and initials

ฝ่ายบุคคล

จรรยา นฤสิทธิ์
31 มีนาคม 2563 12:06:58

นางนฤสิทธิ์ นฤสิทธิ์
(นางนฤสิทธิ์ นฤสิทธิ์)
หน้า 2 จาก 2
สำนักงานพัสดุชำนาญงาน

แบบฟอร์มรายงานหรือสรุปราคากลางก่อสร้างทาง สะพาน และท่อเหลี่ยม

ชื่อโครงการ/งานก่อสร้าง ประกาศราคาจ้างก่อสร้างวางท่อระบายน้ำพร้อมบ่อพักบริเวณริมถนนอติธรรสาร หมู่ที่ 2,3,4,6 ต.บ้านแก่ง อ.เฉลิมพระเกียรติ จ.สระบุรี ด้วยวิธีประกวดราคาอิเล็กทรอนิกส์ (e-bidding)

หน่วยงานเจ้าของโครงการ/งานก่อสร้าง องค์การบริหารส่วนจังหวัดสระบุรี/องค์การบริหารส่วนจังหวัดสระบุรี

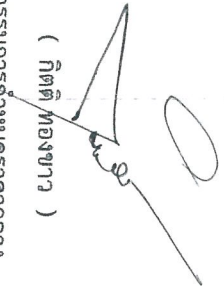
(กิตติ ทองขาว)
กรรมการกำหนดราคากลาง
(จีรพล บุญลือ)
กรรมการกำหนดราคากลาง

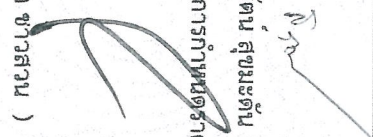
(สราตน์ สุขมะดัน)
ประธานกรรมการกำหนดราคากลาง
(มารุต ชาวสวน)
กรรมการกำหนดราคากลาง

(สมไชชน กุลมปล่อง)
กรรมการกำหนดราคากลาง

สำเนาถูกต้อง

จีรพล บุญลือ

31 มีนาคม 2563

(นางนงนุชา ทองขาว)
เจ้าพนักงานพัสดุชำนาญงาน

งบประมาณปี 2562

แบบเลขที่ 69/61

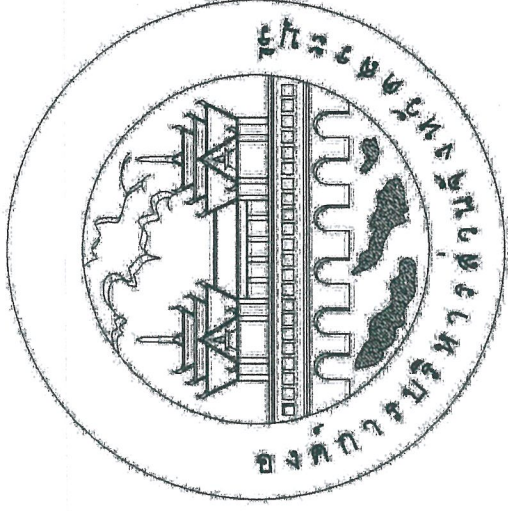

ชื่อหน่วยงาน/ชื่อหน่วยงานที่รับผิดชอบ	918 / 2561
วันที่	05.08.2561
เลขที่	414
ชื่อผู้รับทราบ
ตำแหน่ง
ชื่อผู้รับทราบ
ตำแหน่ง
ชื่อผู้รับทราบ
ตำแหน่ง

นางสาวสุกัญญา
ผู้อำนวยการกองบริหารงาน

โครงการวางท่อระบายน้ำพร้อมบ่อพัก

บริเวณริมถนนอดิเรกสาร หมู่ที่ 2,3,4,6 ตำบลบ้านแก่ง

อำเภอเฉลิมพระเกียรติ จังหวัดสระบุรี

อำนาจสิทธิ์

29/1

(นางนงนุช ทองขาว)
เจ้าพนักงานพัสดุชำนาญงาน

โครงการวางท่อระบายน้ำพร้อมบ่อพัก
บริเวณริมถนนเอ็ดดิเรกสาร หมู่ที่ 2,3,4,6 ตำบลบ้านแก่ง
อำเภอเฉลิมพระเกียรติ จังหวัดสระบุรี

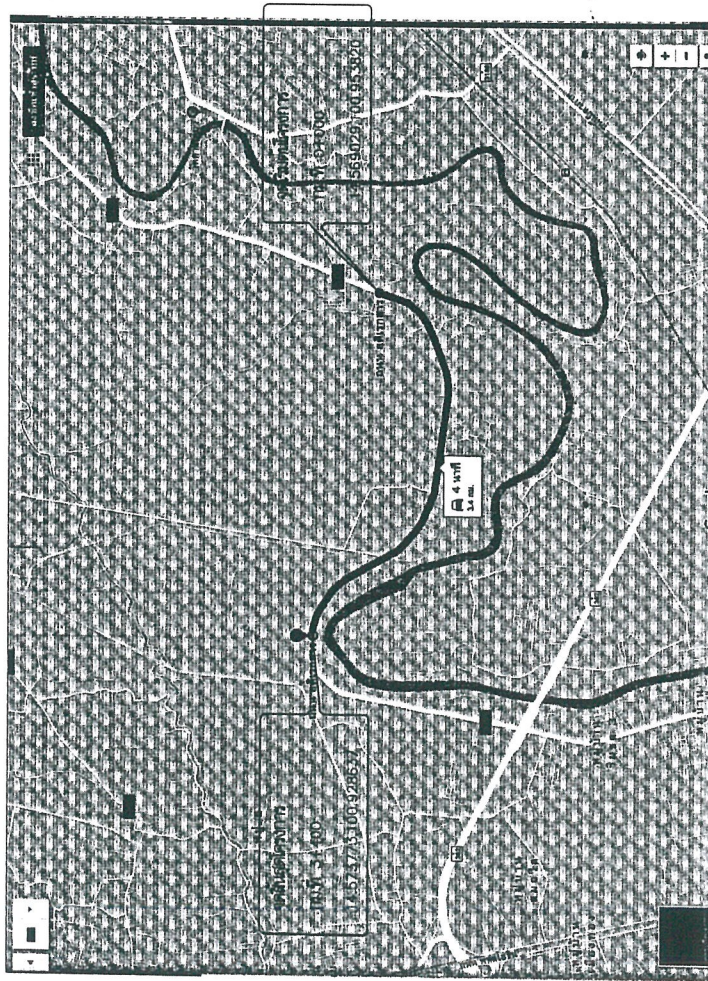

รายละเอียดการประกอบโครงการวางท่อระบายน้ำพร้อมบ่อพัก
รวมระยะทาง 3.400 กิโลเมตร
- กม.ที่ 0+000 ถึง กม.ที่ 3+400 ระยะทาง 3.400 กิโลเมตร

(การนี้ที่ไม่สามารถดำเนินการได้ตามแบบรายการข้างต้น วางท่อระบายน้ำพร้อมบ่อพัก
ได้ตามสภาพพื้นที่ได้ขอยกเว้นรายละเอียดของตัวคูณคูณงาน แต่จะต้องได้ปริมาณงาน
ไม่น้อยกว่าที่กำหนดไว้ในแบบแปลน และรายการก่อสร้าง)

สำรวจบัญชี		
แผ่นที่	รายการ	หมายเหตุ
1.	แผนที่สังเขป , รายละเอียด ,สำรวจบัญชี	
2.	รายการประกอบแบบ	\$13 156
3.	รูปตัดตามขวาง	01.00.0567 69/51
4.-7.	รูปแบบสันตามยาว	

แบบโครงการวางท่อระบายน้ำพร้อมบ่อพัก

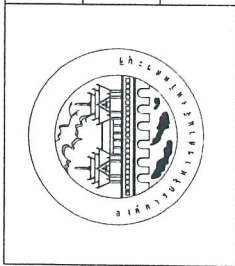

โครงการ วางท่อระบายน้ำพร้อมบ่อพัก
สถานที่ บริเวณริมถนนเอ็ดดิเรกสาร หมู่ที่ 2,3,4,6 ตำบลบ้านแก่ง อำเภอเฉลิมพระเกียรติ จังหวัดสระบุรี
วัตถุประสงค์ วางท่อระบายน้ำจากอาคารและอาคารกลาง 1,000x1,000 เมตร พร้อมบ่อพักท่อประปา 10.00 เมตร
ค่าความยาวรวมไม่น้อยกว่า 3.400 เมตร

องค์การบริหารส่วนจังหวัดสระบุรี			
ตำแหน่ง	ชื่อ	ตำแหน่ง	ชื่อ
ผู้อำนวยการ	นายประจักษ์ วัฒนศิริ	รองผู้อำนวยการ	นายประจักษ์ วัฒนศิริ
รองผู้อำนวยการ	นายประจักษ์ วัฒนศิริ	ผู้อำนวยการกองช่าง	นายประจักษ์ วัฒนศิริ
ผู้อำนวยการกองช่าง	นายประจักษ์ วัฒนศิริ	ผู้อำนวยการกองช่าง	นายประจักษ์ วัฒนศิริ
ผู้อำนวยการกองช่าง	นายประจักษ์ วัฒนศิริ	ผู้อำนวยการกองช่าง	นายประจักษ์ วัฒนศิริ

งานวางท่อระบายน้ำลาดสล. พร้อมบ่อพัก

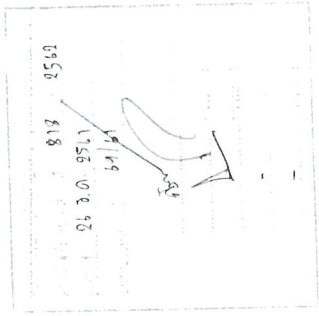
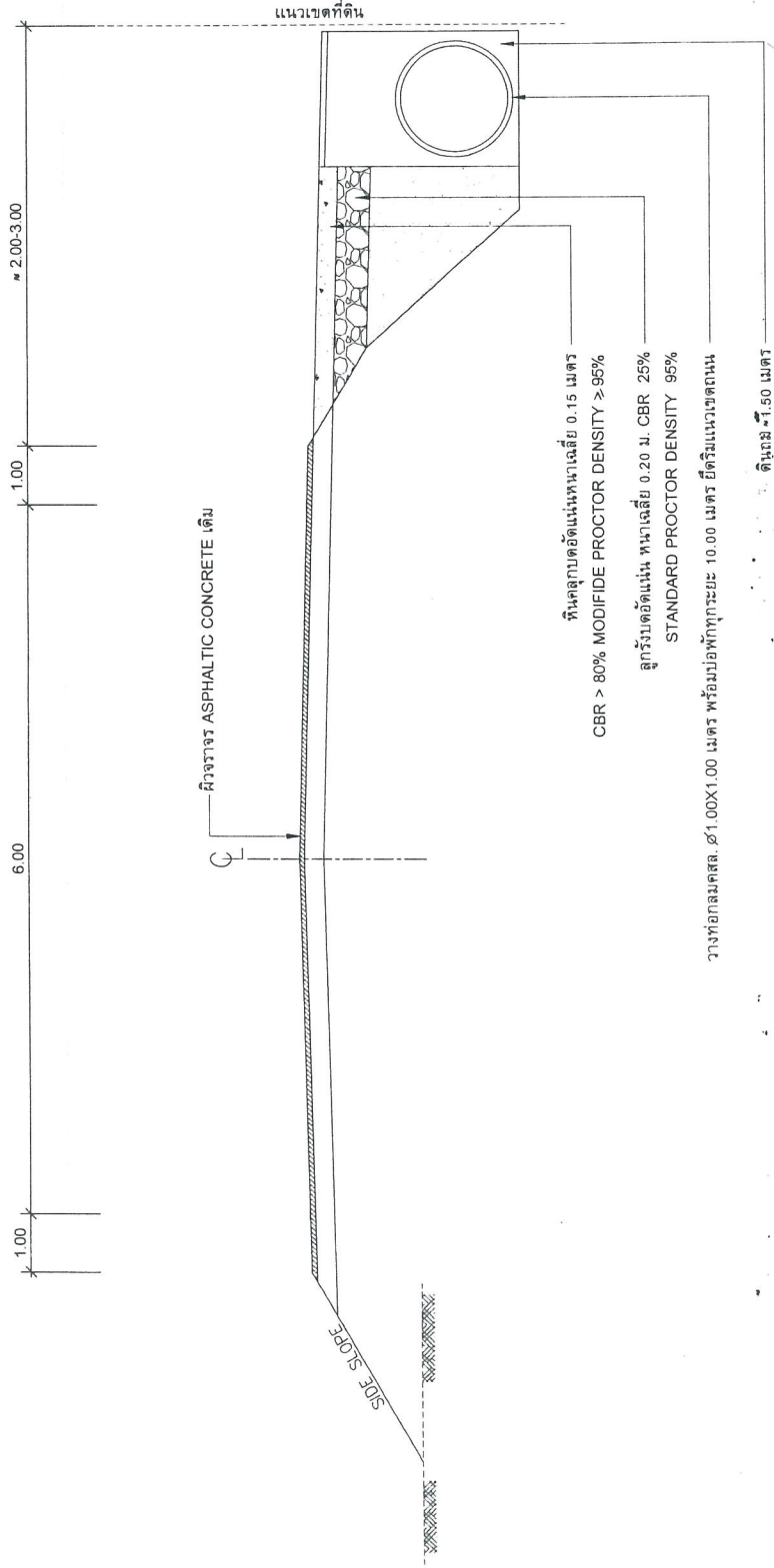

รูปตัดตามขวาง

แบบฉบับประกอบภาพพิมพ์โครงการ

- หมายเหตุ
- จุดเริ่มต้นและจุดสิ้นสุดโครงการข้างผู้ควบคุมงานระบุหน้างาน
 - ระยะมิติที่ไม่ชัดเจนหรือขัดแย้งให้อยู่ในดุลยพินิจของผู้ควบคุมงาน
 - ก่อนเข้าดำเนินการผู้รับจ้างต้องเสนอระดับการวางท่อระบายน้ำมาให้ช่างผู้ควบคุมงาน และคณะกรรมการตรวจการจ้างพิจารณาอนุมัติ
 - จุดวางท่ออาจมีการเปลี่ยนแปลงได้ตามความเหมาะสมของสภาพหน้างาน
 - ขึ้นอยู่กับดุลยพินิจของผู้ควบคุมงาน

	องค์การบริหารส่วนจังหวัดสระบุรี		วิศวกร	วิศวกร	วิศวกร	วิศวกร
	สักรวและออกแบบ	วิศวกร	วิศวกร	วิศวกร	วิศวกร	วิศวกร
วิศวกร	วิศวกร	วิศวกร	วิศวกร	วิศวกร	วิศวกร	วิศวกร
วิศวกร	วิศวกร	วิศวกร	วิศวกร	วิศวกร	วิศวกร	วิศวกร

เจ้าพนักงานพัสดุชำนาญงาน

โครงการวางท่อระบายน้ำพรอมบอพัก
หมู่ที่ 2, 3, 4, 6 ตำบลบ้านแก่ง อำเภอเฉลิมพระเกียรติ จังหวัดสระบุรี

บริเวณริมถนนเอทีเรกสาร์

ระยะทาง 3.400 กิโลเมตร

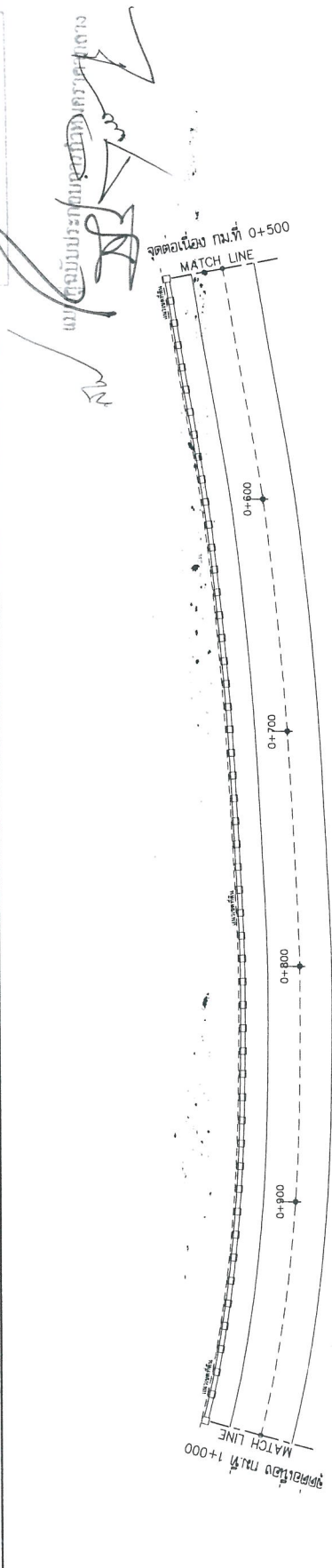
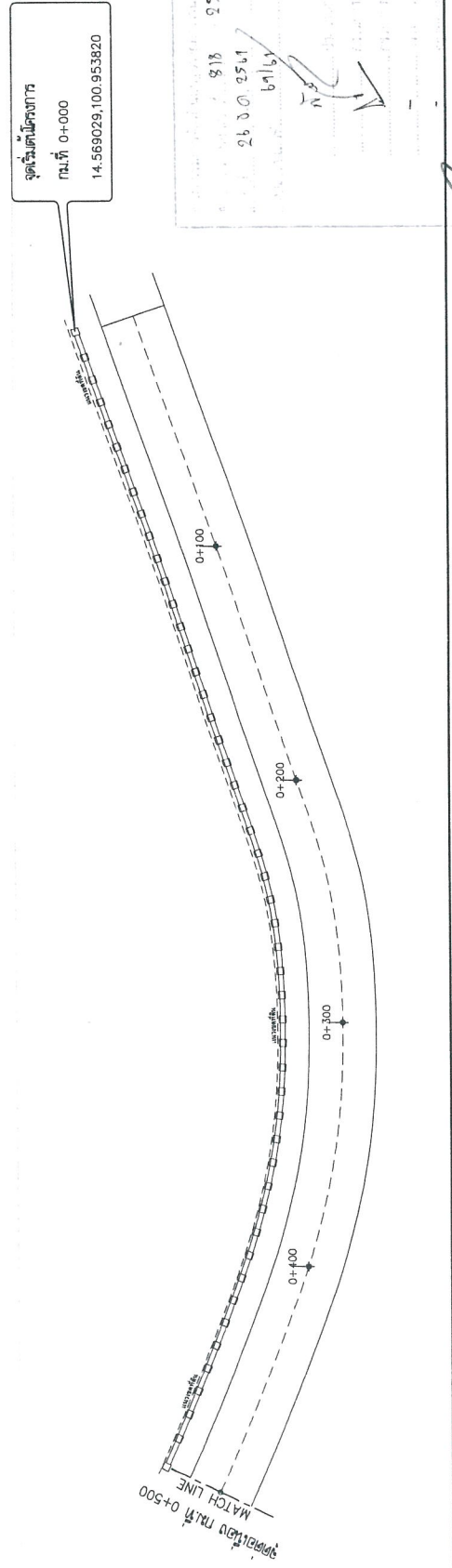

หมายเหต
-จุดเริ่มต้นและจุดสิ้นสุดโครงการข้างผู้ควบคุมงานระบุที่หน้างาน
-ระยะที่ไม้ชัดเจนหรือขัดแย้งให้อยู่ในดุลยพินิจของผู้ควบคุมงาน
-ก่อนเข้าดำเนินการผู้รับจ้างต้องเสนอระดับการวางท่อระบายน้ำมาให้ช่างผู้ควบคุมงาน
และคณะกรรมการตรวจสอบการจ้างพิจารณาอนุมัติ
-ความท้ออาจมีการเปลี่ยนแปลงได้ตามความเหมาะสมของสภาพหน้างาน
ขึ้นอยู่กับดุลยพินิจของผู้ควบคุมงาน



องค์การบริหารส่วนจังหวัดสระบุรี		โครงการ	
สำรวจและออกแบบ	วิศวกร	บริษัทเอกชนผู้ดำเนินการ	โครงการท่อระบายน้ำพรอมบอพัก หมู่ที่ 2,3,4,6 ตำบลบ้านแก่ง อำเภอเฉลิมพระเกียรติ จังหวัดสระบุรี
เขียนแบบ	วิศวกรและช่างเทคนิค	นายศักดิ์ ธรรมจักร	ผู้ดำเนินการก่อสร้าง
			สัญญา
			วันที่ 69/61

ชื่อโครงการ	ชื่อผู้รับจ้าง	วันที่
โครงการท่อระบายน้ำพรอมบอพัก หมู่ที่ 2,3,4,6 ตำบลบ้านแก่ง อำเภอเฉลิมพระเกียรติ จังหวัดสระบุรี	นายศักดิ์ ธรรมจักร	69/61
ชื่อผู้ควบคุมงาน	ชื่อผู้ดำเนินการก่อสร้าง	ชื่อผู้รับจ้าง
นายศักดิ์ ธรรมจักร	นายศักดิ์ ธรรมจักร	นายศักดิ์ ธรรมจักร
ตำแหน่ง	ตำแหน่ง	ตำแหน่ง
วิศวกร	วิศวกร	วิศวกร
ชื่อผู้ควบคุมงาน	ชื่อผู้ดำเนินการก่อสร้าง	ชื่อผู้รับจ้าง
นายศักดิ์ ธรรมจักร	นายศักดิ์ ธรรมจักร	นายศักดิ์ ธรรมจักร

สำนักงานเทศบาลเมืองบ้านนา

บริเวณริมถนนเอติเรกาสาร์
โครงการวางท่อระบายน้ำพรอมบอพัก
หมู่ที่ 2,3,4,6 ตำบลบ้านแก่ง อำเภอเฉลิมพระเกียรติ จังหวัดสระบุรี
ระยะทาง 3.400 กิโลเมตร

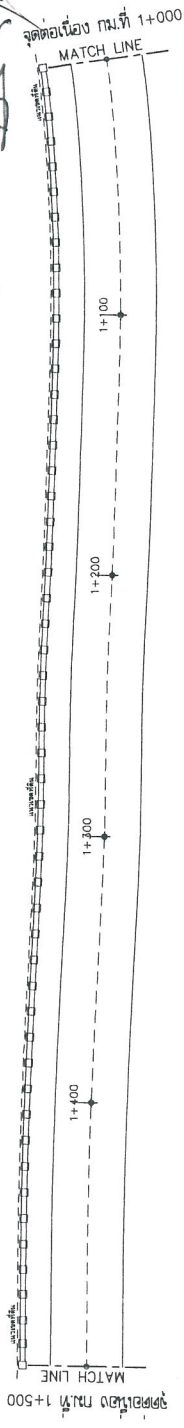

นายสุวิมลประไพเอวารักษ์พรกลาง

วันที่ 26 มิ.ย. 2561
26 มิ.ย. 2561
69/61

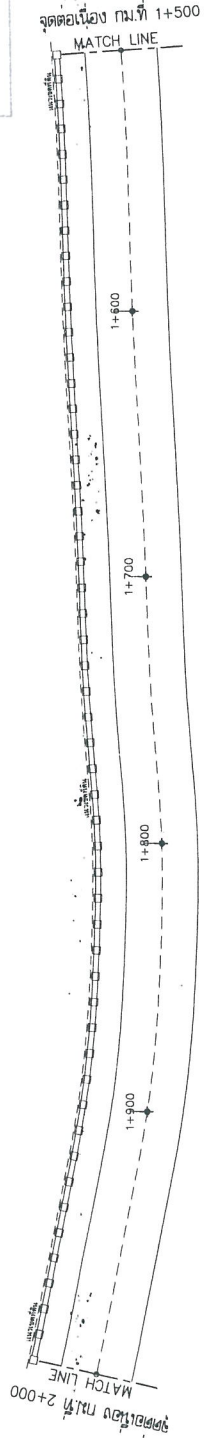

หมายเหตุ
-จุดเริ่มต้นและจุดสิ้นสุดโครงการของผู้ควบคุมงานระบุหน้างาน
-ระยะวัดที่ไม่ชัดเจนหรือขัดแย้งให้อยู่ในดุลยพินิจของผู้ควบคุมงาน
-ก่อนเข้าดำเนินการผู้รับจ้างต้องเสนอระดับการวางท่อระบายน้ำให้ช่างผู้ควบคุมงาน
และคณะกรรมการตรวจการจ้างพิจารณาอนุมัติ
-จุดวางท่ออาจมีการเปลี่ยนแปลงได้ตามความเหมาะสมของสภาพหน้างาน
ขึ้นอยู่กับดุลยพินิจของผู้ควบคุมงาน

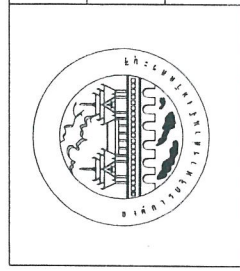

องค์การบริหารส่วนจังหวัดสระบุรี		โครงการ	โครงการระบายน้ำพรอมบอพัก หมู่ที่ 2,3,4,6 ตำบลบ้านแก่ง อำเภอเฉลิมพระเกียรติ
ส่วนและออกแบบ	วิศวกร	บริษัท/สถานประกอบการ	ผู้ว่าราชการจังหวัด
เขียนแบบ	นักทนายวิศวกรรม และออกแบบ	ชื่อตำแหน่ง	นาย/นาง/นางสาว
		ชื่อตำแหน่ง	นาย/นาง/นางสาว

สำนักงานเทศบาลเมือง

โครงการวางท่อระบายน้ำพรอมบ่อพัก

บริเวณริมถนนเอติเรกสาร
 ทμήที่ 2,3,4,6 ตำบลบางแก่ง อำเภอเฉลิมพระเกียรติ จังหวัดสระบุรี
 ระยะทาง 3.400 กิโลเมตร

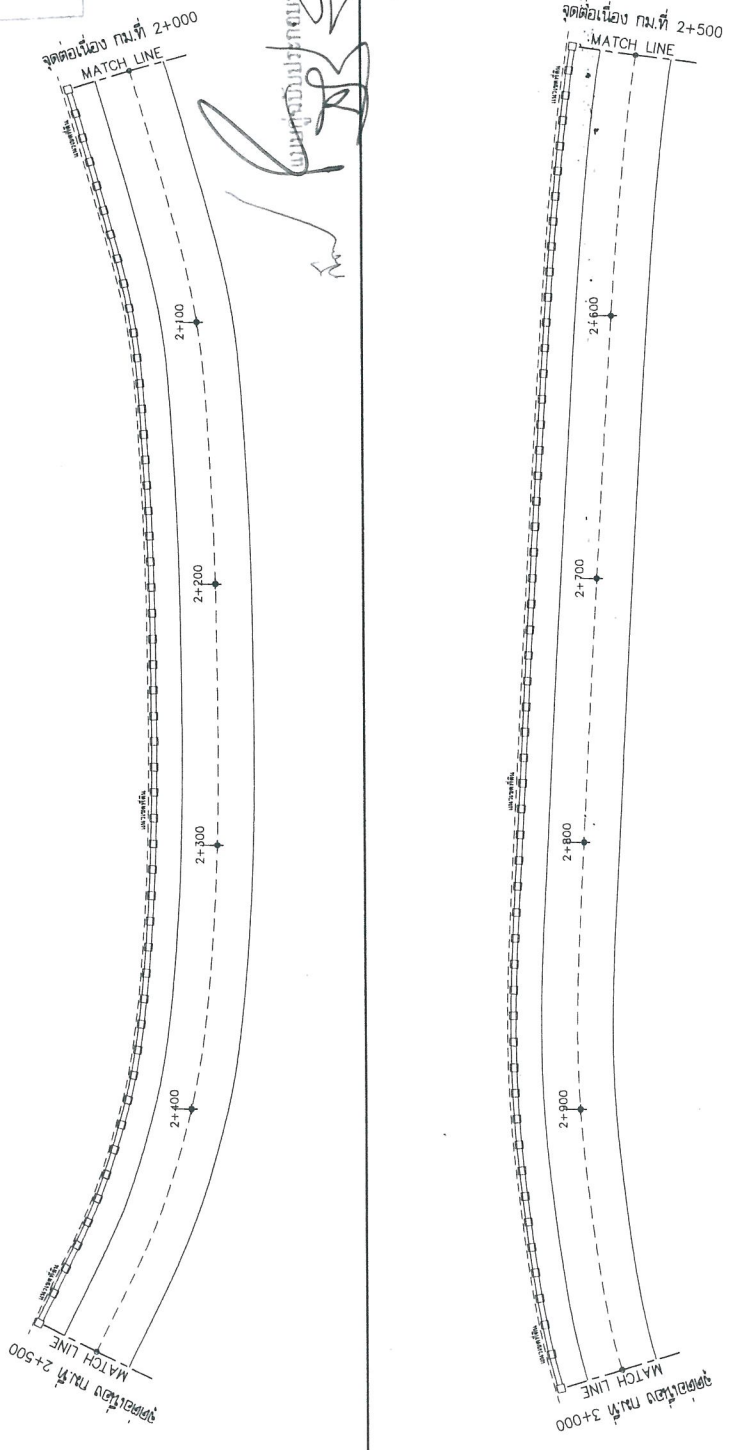
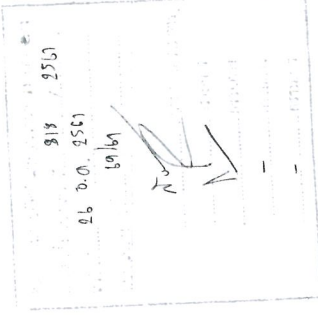

เขียนโดย นายอภิสิทธิ์ ทรัพย์ไพศาล
 11/11/2561

	องค์การบริหารส่วนตำบลเอติเรกสาร		วิศวกร นายอภิสิทธิ์ ทรัพย์ไพศาล	วิศวกร นายอภิสิทธิ์ ทรัพย์ไพศาล	วิศวกร นายอภิสิทธิ์ ทรัพย์ไพศาล
	วิศวกร นายอภิสิทธิ์ ทรัพย์ไพศาล	วิศวกร นายอภิสิทธิ์ ทรัพย์ไพศาล	วิศวกร นายอภิสิทธิ์ ทรัพย์ไพศาล	วิศวกร นายอภิสิทธิ์ ทรัพย์ไพศาล	วิศวกร นายอภิสิทธิ์ ทรัพย์ไพศาล

หมายเหตุ
 -จุดเริ่มต้นและจุดสิ้นสุดโครงการข้างผู้ควบคุมงานระบุหน้างาน
 -ระยะบิตที่ไม่ชัดเจนหรือขัดแย้งให้อยู่ในดุลยพินิจของผู้ควบคุมงาน
 -ก่อนเข้าดำเนินการผู้รับจ้างต้องเสนอระดับการวางท่อระบายน้ำมาให้ช่างผู้ควบคุมงาน
 และคณะกรรมการตรวจการจ้างพิจารณาอนุมัติ
 -จุดวางท่ออาจมีการเปลี่ยนแปลงได้ตามความเหมาะสมของสภาพหน้างาน
 ที่ขึ้นอยู่กับดุลยพินิจของผู้ควบคุมงาน

โครงการวางท่อระบายน้ำพรอมบอพัก
หมู่ที่ 2,3,4,6 ตำบลปานแกง อำเภอเฉลิมพระเกียรติ จังหวัดสระบุรี

บริเวณริมถนนอติเรกสาร
ระยะทาง 3.400 กิโลเมตร

815 25.1
21.3.0. 25.1
69/61

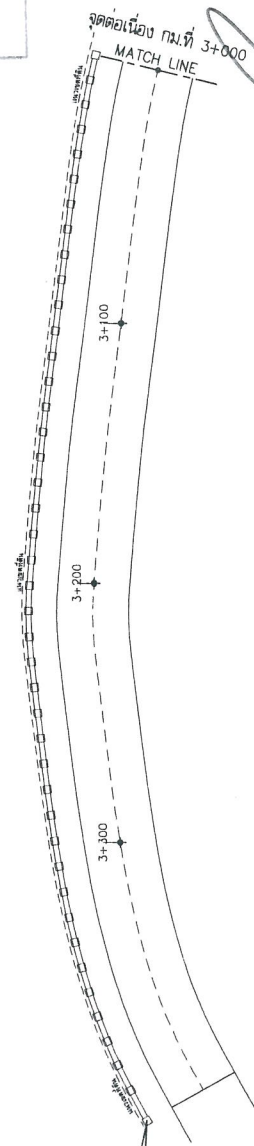

จุดสิ้นสุดโครงการ
กม.ที่ 3+400
14.573773,100.928637

แบบที่มอบประกอบ/การกำหนดราคาทาง
[Signature]

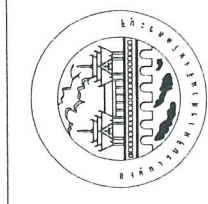

องค์การบริหารส่วนจังหวัดสระบุรี		โครงการ	โครงการวางท่อระบายน้ำพรอมบอพัก หมู่ที่ 2,3,4,6 ตำบลปานแกง อำเภอเฉลิมพระเกียรติ จังหวัดสระบุรี
สำรวจและออกแบบ	วิศวกร	นายสุภากร นามะรังษานุรักษ์	ผู้อำนวยการช่าง
เขียนแบบ	ผู้จัดทำรายละเอียด และออกแบบ	นายสุภากร นามะรังษานุรักษ์	ผู้เขียน

- หมายเหตุ
- จุดเริ่มต้นและจุดสิ้นสุดโครงการจากผู้ควบคุมงานระบุหน้างาน
 - ระยะมิติที่ไม่ชัดเจนหรือขัดแย้งให้อยู่ในดุลยพินิจของผู้ควบคุมงาน
 - ก่อนหน้าดำเนินการผู้รับจ้างต้องเสนอระดับการวางท่อระบายน้ำมาให้ทางผู้ควบคุมงาน และคณะกรรมการตรวจการจ้างพิจารณาอนุมัติ
 - จุดวางท่ออาจมีการเปลี่ยนแปลงได้ตามความเหมาะสมของสภาพหน้างาน
 - ขึ้นอยู่กับดุลยพินิจของผู้ควบคุมงาน

ตัวอย่างแผนป้ายแสดงรายละเอียดงานก่อสร้าง

โครงการก่อสร้างของอาคารบริหารสำนักงานจังหวัดสระบุรี

โทร 036-211852

ประเภทของงานสิ่งก่อสร้าง.....

ปริมาณงานก่อสร้าง.....

ชื่อ ที่อยู่ หมายเลขโทรศัพท์ ผู้รับจ้าง.....

ระยะเวลาเริ่มตม และระยะเวลาสิ้นสุด รวมเป็นระยะเวลาทั้งสิ้น.....

วงเงินงบประมาณที่ติดตั้งไว้หรือที่ได้รับ.....

ราคากลางค่าก่อสร้าง.....

วงเงินค่าก่อสร้างตามที่ได้ลงนามในสัญญาจ้าง.....

ชื่อกรรมการตรวจการจ้างและผู้ควบคุมงาน พร้อมหมายเลขโทรศัพท์.....

.....

.....

.....

.....

ส่งมอบงานจากวันที่.....

.....

.....

.....

.....

.....

.....

.....

.....

หมายเหตุ วัสดุที่ใช้ทำแผนป้ายให้ใช้แผ่นไม้อัดหนา 3 มม. หรือไม้เนื้อแข็งหนา 20 มม. ยาวไม่น้อยกว่า 2.40 เมตร

818 2561
 26 01 2561
 6464

.....

 นายอภิรักษ์เกียรติคุณ งามกาจาง

สำนักช่าง

.....

(นางสาว พงษ์พา)
เจ้าพนักงานช่าง

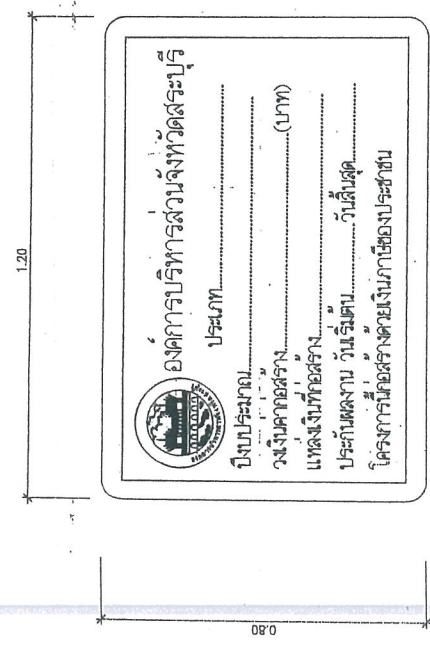
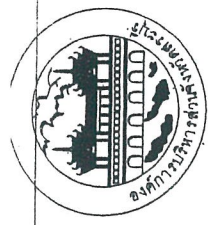

ด้านหน้า

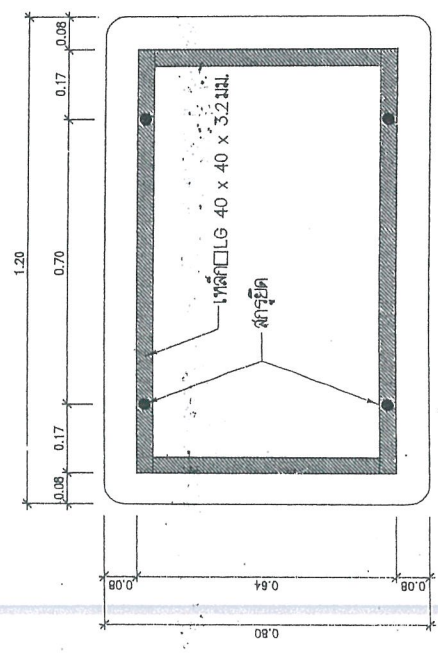

ด้านหลัง

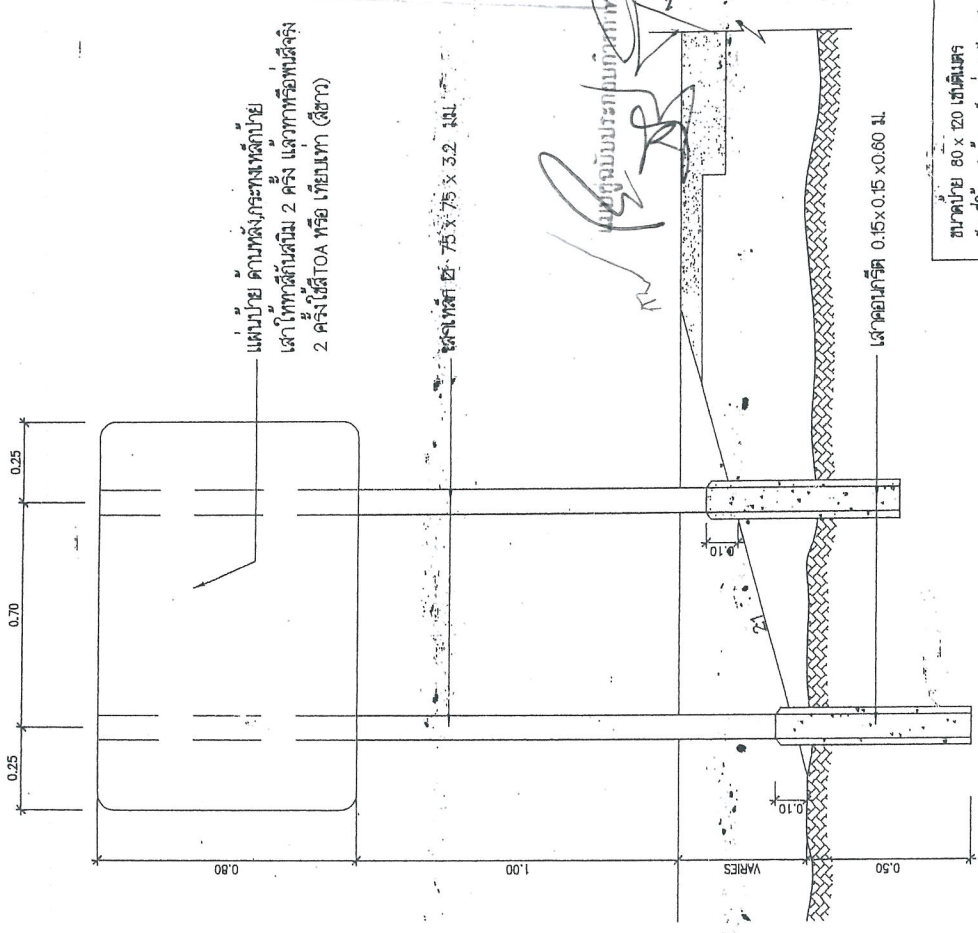

แสดงการปักเสาป้าย

ขนาดป้าย 80 x 120 เซนติเมตร
วัสดุที่ใช้ กำหนดขนาดหน้าผืนสีฟ้าสีเทา 1.2 มม. ตาม มอก. 389
การติดตั้ง ติดตั้ง จุดเริ่มต้นของโครงการหรือบริเวณใกล้เคียงกับโครงการ
หมายเหตุ 1. พื้นป้ายสลักยึดรูปและชื่อหน่วยงานประกอบ
2. เสนอที่ประกอบป้ายสลักยึดสีฟ้าสีเทาและเหล็กตามรอบ
3. คัดกรองและตรวจสอบการปรากฏตัวสีฟ้าสีเทาและเหล็ก
สลักยึดสีฟ้าสีเทาและเหล็กตามรอบ

สำเนาถูกต้อง

ประเภทป้ายจราจรระหว่างทางก่อสร้าง (ตป.)

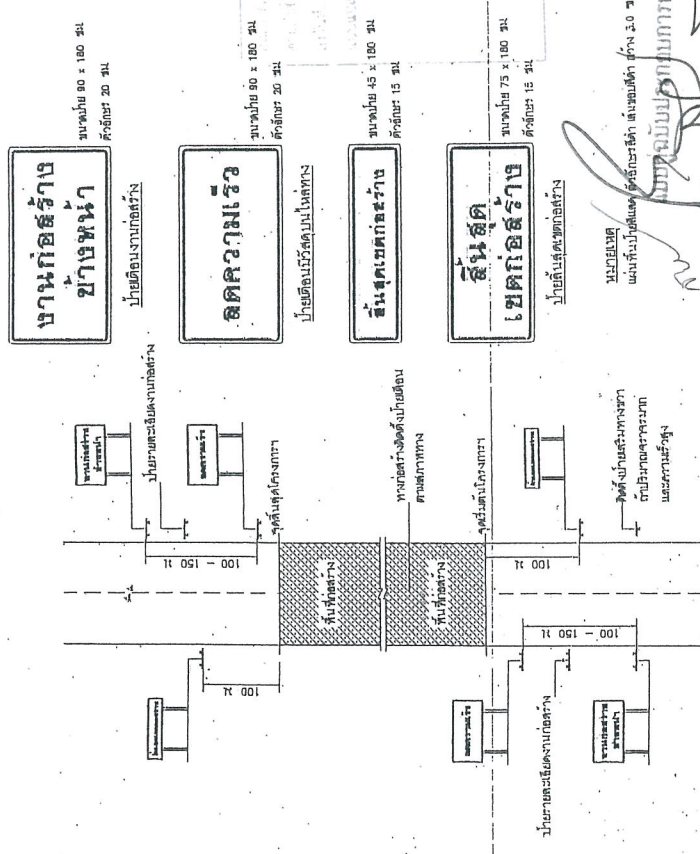
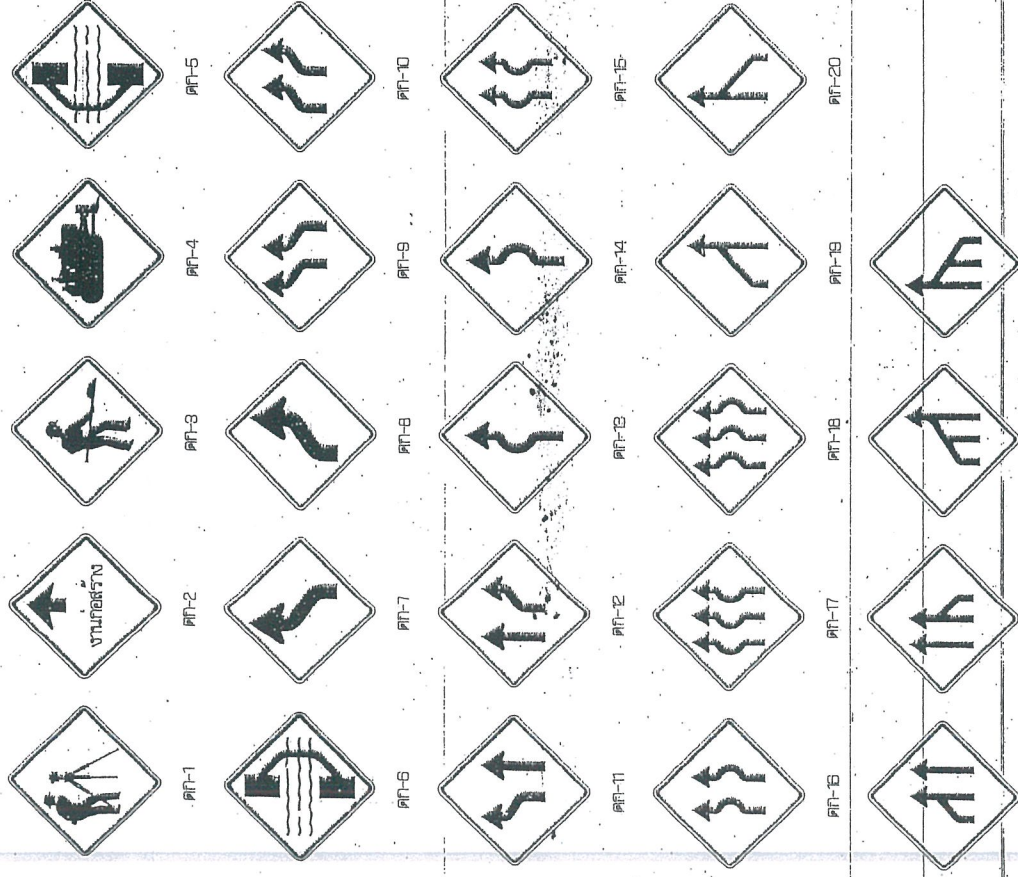

แสดงภาพติดตั้งป้ายจราจรระหว่างทางก่อสร้าง

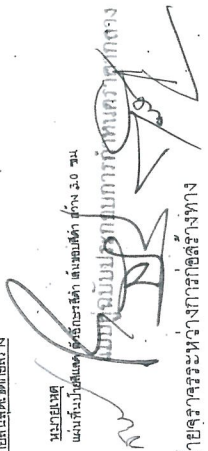

- หมายเหตุ
- ระยะห่างระหว่างป้ายตามความยาว ดังนี้
 - 1.1 ความยาวกว่า 70 กม./ชม. ระยะห่าง 100 เมตร
 - 1.2 ความยาวตั้งแต่ 70-90 กม./ชม. ขึ้นไป ระยะห่าง 150 เมตร
 - บริเวณที่มีรถบรรทุกสูงเกิน 300 เมตร หรือมีสิ่งกีดขวางหรือสิ่งกีดขวางเป็นแนวยาว ระยะห่าง 100 เมตร
 - ป้ายที่ติดตั้งบริเวณทางโค้ง ให้ติดตั้งระยะห่างตั้งแต่ 30 เมตร โดยเว้นช่วงที่มุมของทางโค้ง ระยะ 50 - 60 เมตร
 - สภาพทางโค้งที่มีสิ่งกีดขวาง
 - 1.1 บริเวณทางโค้งและทางตรง
 - 1.2 บริเวณที่มีรถบรรทุกสูงเกิน 300 เมตร หรือมีสิ่งกีดขวางหรือสิ่งกีดขวางเป็นแนวยาว ระยะห่าง 100 เมตร
 - 1.3 บริเวณที่มีสิ่งกีดขวางหรือสิ่งกีดขวางเป็นแนวยาว ระยะห่าง 100 เมตร

ประเภทป้ายเตือนในงานก่อสร้าง (ตป.)

ลำดับที่	ชื่อเครื่องหมาย	รหัส
1	ข้างหน้างานก่อสร้าง	ตป-1
2	งานรถบรรทุก	ตป-2
3	รถยก	ตป-3
4	เครื่องจักรกำลังทำงาน	ตป-4
5	ทางเบี่ยงซ้าย	ตป-5
6	ทางเบี่ยงขวา	ตป-6
7-24	เบี่ยงมาทางขวา	ตป-7 ถึง ตป-24
25-26	เบี่ยงมาทางซ้าย	ตป-25 ถึง ตป-26

รายละเอียดสีป้ายเตือน



ตป-25

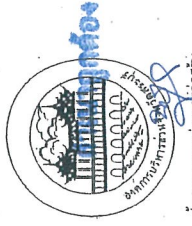

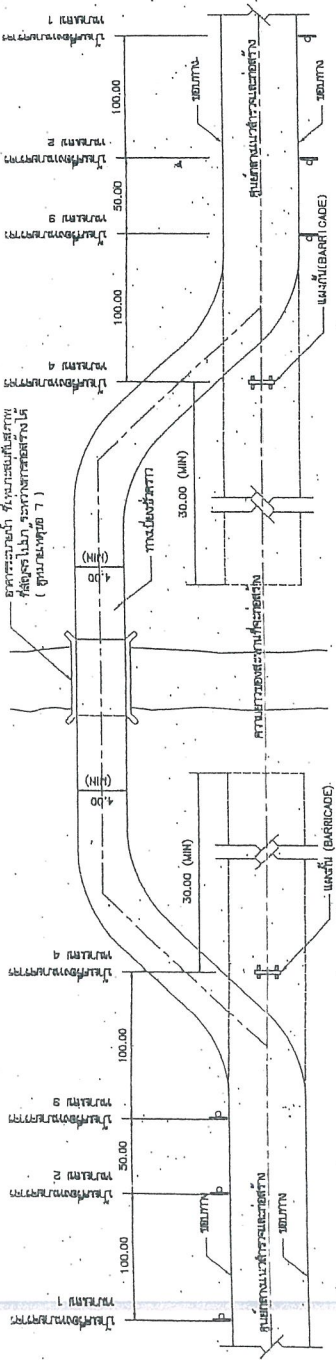

แบบแปลนวางป้ายแสดงรายละเอียดเกี่ยวกับสัญญาณจราจร

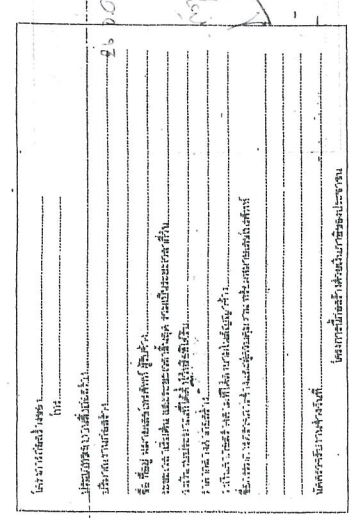

ขนาดป้ายจราจร 1.20x0.80 ม. (ตามข้อกำหนด)

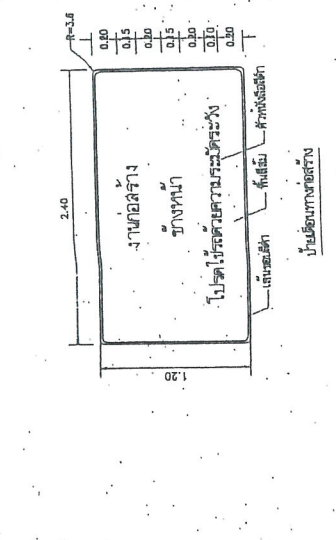

แบบแปลนวางป้ายแสดงรายละเอียดเกี่ยวกับสัญญาณจราจร

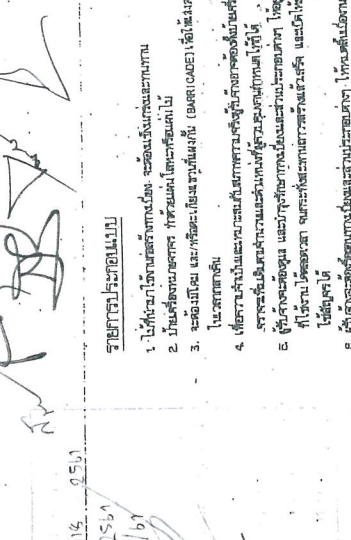

ขนาดป้ายจราจร 1.20x0.80 ม. (ตามข้อกำหนด)

รายละเอียดของแบบแปลน

1. ใช้สีเทา-ดำเป็นหลักในการวางป้ายจราจร
2. ป้ายจราจรต้องเป็นรูปสี่เหลี่ยมผืนผ้า
3. ข้อความบนป้ายจราจรต้องชัดเจน อ่านง่าย (ขนาดตัวอักษร) ใช้สีเหลือง
4. ป้ายจราจรต้องเป็นรูปสี่เหลี่ยมผืนผ้า
5. ป้ายจราจรต้องเป็นรูปสี่เหลี่ยมผืนผ้า
6. ป้ายจราจรต้องเป็นรูปสี่เหลี่ยมผืนผ้า
7. ป้ายจราจรต้องเป็นรูปสี่เหลี่ยมผืนผ้า
8. ป้ายจราจรต้องเป็นรูปสี่เหลี่ยมผืนผ้า
9. ป้ายจราจรต้องเป็นรูปสี่เหลี่ยมผืนผ้า

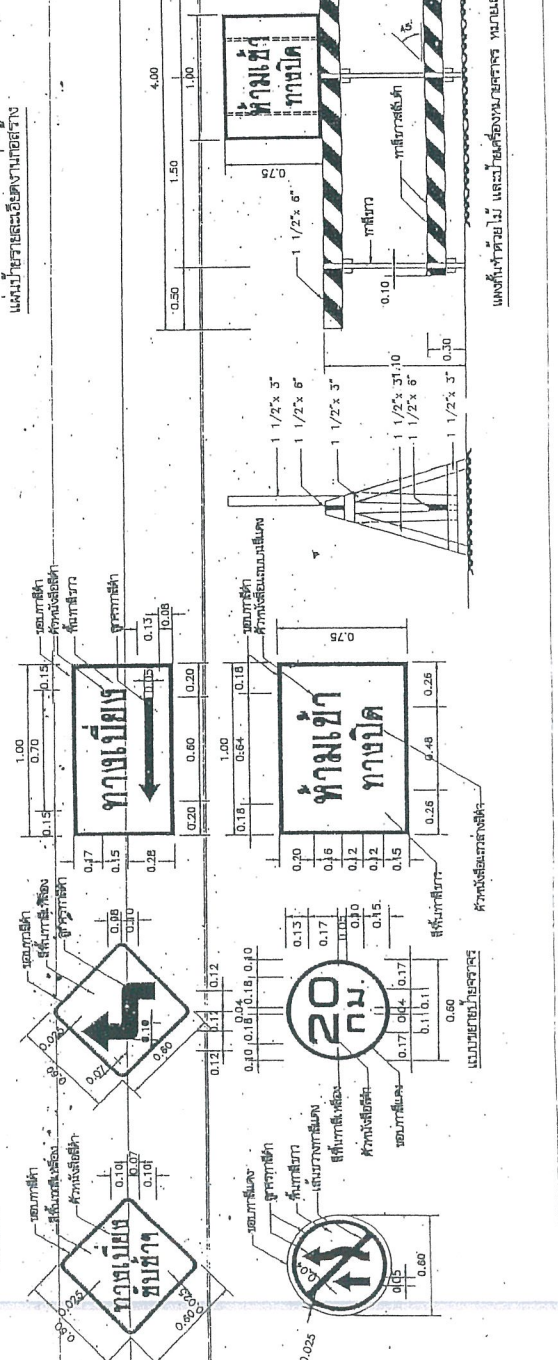

แบบแปลนวางป้ายแสดงรายละเอียดเกี่ยวกับสัญญาณจราจร



นางสาว อรุณรัตน์ ทองขาว
ภาควิชาวิศวกรรมจราจร
มหาวิทยาลัยเทคโนโลยีพระจอมเกล้าธนบุรี



สำนักงานอธิการบดี

ทะเบียนรายวิชา
ขนาด ๑.๕๐ - ๑.๕๐

นายชัชวาล บุญเลิศ

นายชัชวาล บุญเลิศ

ชื่อแบบ

นายชัชวาล บุญเลิศ

ชื่อจริง

ชื่อสกุล

ชื่อตำแหน่ง

ชื่อวิชา

ชื่อวิชา

ชื่อวิชา

ชื่อวิชา

ชื่อวิชา

ชื่อวิชา

ชื่อวิชา

ตารางระบุขนาดและแฉ่งมิติต่าง ๆ
ท่อระบายน้ำในผิวจราจร ขนาด ๑ 40 - ๑ 150

ขนาดระบุ	เส้นผ่านศูนย์กลางภายใน (D)	ความหนาท่อ (T)	ระยะ (A)	ระยะ (B)	ระยะ (C)	ขนาดท่อต่อ		หมายเหตุ
						ระยะ (E)	ระยะ (F)	
40	0.40	0.060	0.87	0.57	0.80	0.32	0.89	ท่อ คอนกรีต มอก. ชั้น 3
50	0.50	0.070	0.99	0.69	0.90	0.38	0.99	
60	0.60	0.075	1.10	0.80	1.00	0.44	1.09	
80	0.80	0.095	1.34	1.04	1.30	0.56	1.39	
100	1.00	0.110	1.57	1.27	1.50	0.67	1.59	
120	1.20	0.125	1.80	1.50	1.80	0.79	1.89	
150	1.50	0.150	2.15	1.85	2.10	0.96	2.19	

หมายเหตุ 1) ระบายน้ำประกอบแบบ ให้เป็นไปตามรายการประกอบแบบงานก่อสร้างท่อระบายน้ำและบ่อพัก

2) กรณีดินฐานราก สามารถรับน้ำหนักแบบงานผลิตได้มากกว่า 8 ตัน / ตารางเมตร ไม่ต้องงัดเข็ม

3) การก่อสร้างบ่อพัก สามารถหล่อเป็นบ่อพักสำเร็จรูปแล้วนำไปติดตั้งได้ (กรณีมีปัญหาหน้าสัมผัสบริเวณที่ก่อสร้างบ่อพัก ให้ใช้บ่อพักสำเร็จรูปแทน)

เรื่องโปรดพิจารณา
นายชัชวาล บุญเลิศ
นายชัชวาล บุญเลิศ

นายชัชวาล บุญเลิศ
นายชัชวาล บุญเลิศ

นายชัชวาล บุญเลิศ

นายชัชวาล บุญเลิศ

นายชัชวาล บุญเลิศ



องค์การบริหารส่วนจังหวัดสระบุรี

ท่อระบายน้ำในผิวจราจร
ขนาด $\varnothing 0.40 - \varnothing 1.50$
กรณีไม่มีท่อระบายน้ำข้าง

ผู้ร่างและเขียนแบบ
นายสุรพล บุญเรือง
นายช่างโยธาอาวุโส

เขียนแบบ
26/08/2561

(นายสุรพล บุญเรือง คุมงาน)
นายช่างโยธาแผนกช่างโยธา

วิศวกร
นายสุรพล บุญเรือง
วิศวกรโยธาชำนาญการ

PR/9
นายสุรพล บุญเรือง
หัวหน้าช่างเขียนแบบ

PR/9
นายสุรพล บุญเรือง
หัวหน้าช่างเขียนแบบ

ผู้ควบคุมการก่อสร้าง
อนุมัติ

(นายสุรจิน บุญเลิศ)
รองปลัดองค์การบริหารส่วนจังหวัดสระบุรี
นายสุรพล บุญเรือง วิศวกรโยธา
นายสุรพล บุญเรือง วิศวกรโยธา

หน้าบัญชี
แผ่นที่ 2

มาตราส่วน
(นางมาภญา ทองขาว)
เจ้าพนักงานเขียนแบบ

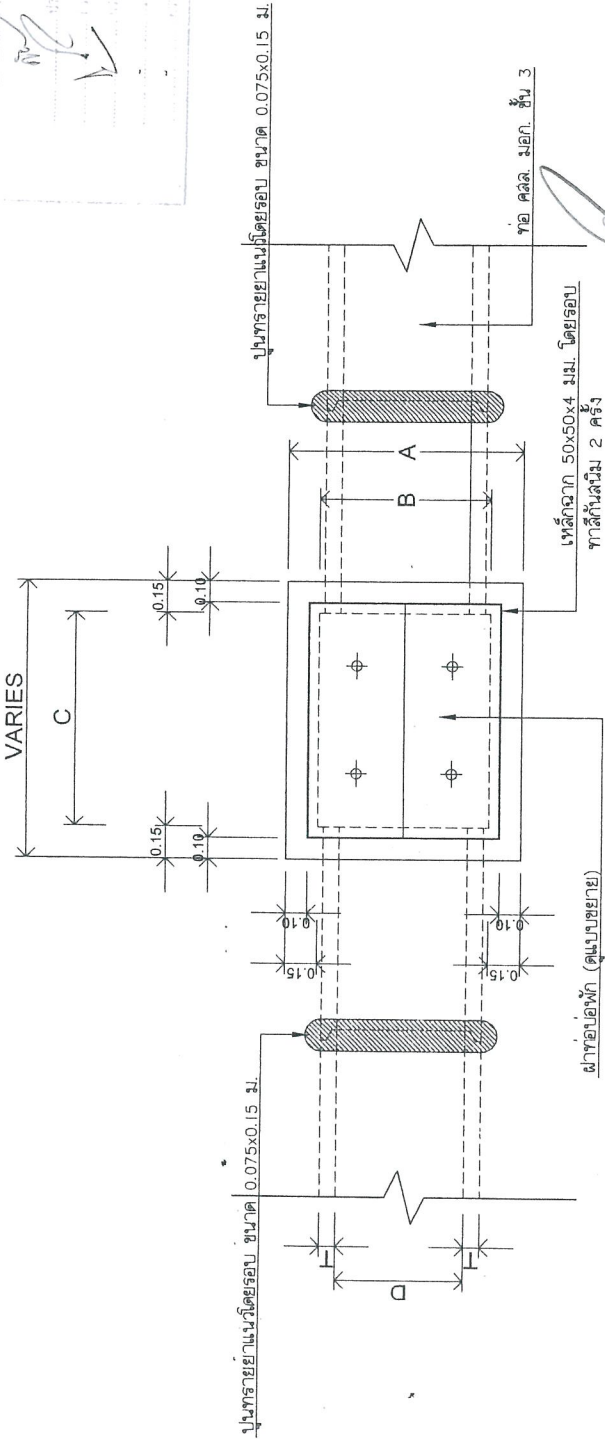
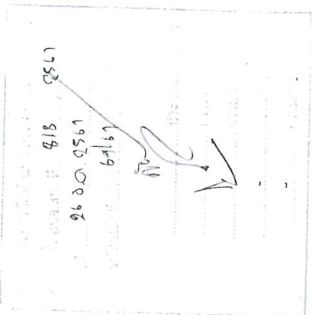

นายสุรพล บุญเรือง
วิศวกรโยธา

แปลนท่อระบายน้ำในผิวจราจร ขนาด $\varnothing 0.40 - \varnothing 1.50$
มาตราส่วน
1:25



สำนักงานบริหารส่วนจังหวัดสระบุรี

ท่อระบายน้ำในผิวจราจร
ขนาด $\varnothing 0.40 - \varnothing 1.50$
กรณีไม่มีท่อระบายน้ำทั้ง

กำหนดโดย

นายสมภพ บุญเลิศ
นายช่างโยธาอาวุโส

เขียนแบบ

(นายรัชสิทธิ์ คงระเอบ)

นายช่างเขียนแบบช่างโยธา

วันที่

วันที่

วันที่

วันที่

ผู้ควบคุมงานช่าง

อนุมัติ

(นายสุจิน บุญเลิศ)

หน้า 3

มาตราส่วน

(นางนงนุช ทองขาว)

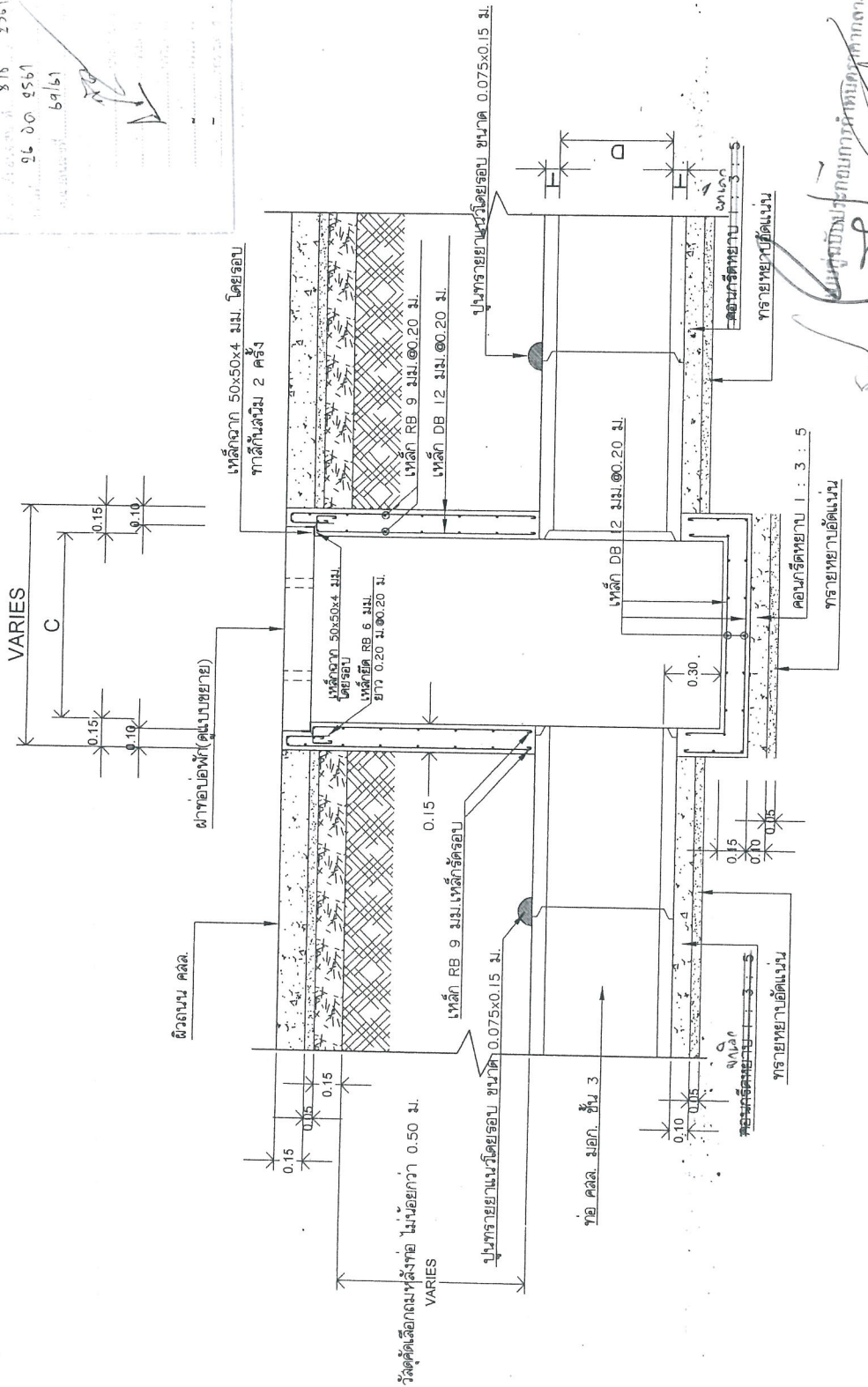
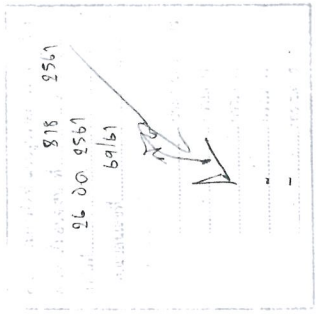

รูปนี้เป็นแบบยกนูนการกำหนดขนาดตามงาน

รูปตัดตามยาวท่อระบายน้ำในผิวจราจร ขนาด $\varnothing 0.40 - \varnothing 1.50$

มาตราส่วน

1:25



องค์การบริหารส่วนจังหวัดชลบุรี

ท่อระบายน้ำในผิวจราจร
ขนาด $\varnothing 0.40 - \varnothing 1.50$
กรณีไม่มีท่อระบายน้ำทั้ง

จำนวนสองช่อง

นายขจรพล บุญเลิศ
นายช่างโยธาอาวุโส

เขียนแบบ

(นายชัยภัทร คงสมธนาจ)
นายช่างเขียนแบบโยธาอาวุโส

วันที่

วันที่

วันที่

วันที่

วันที่

นายสุวิทย์ ประภากานนท์
นายช่างโยธาอาวุโส

ตำแหน่งช่าง

(นายสุวิทย์ บุญเลิศ)

ต้องยื่นต่อที่ อบจ.ชลบุรี
และ อบต.บ้านนา
ก่อนดำเนินการก่อสร้าง

แผ่นที่ 4

(นางมาลี ใจดี)
เจ้าพนักงานพัสดุชำนาญงาน

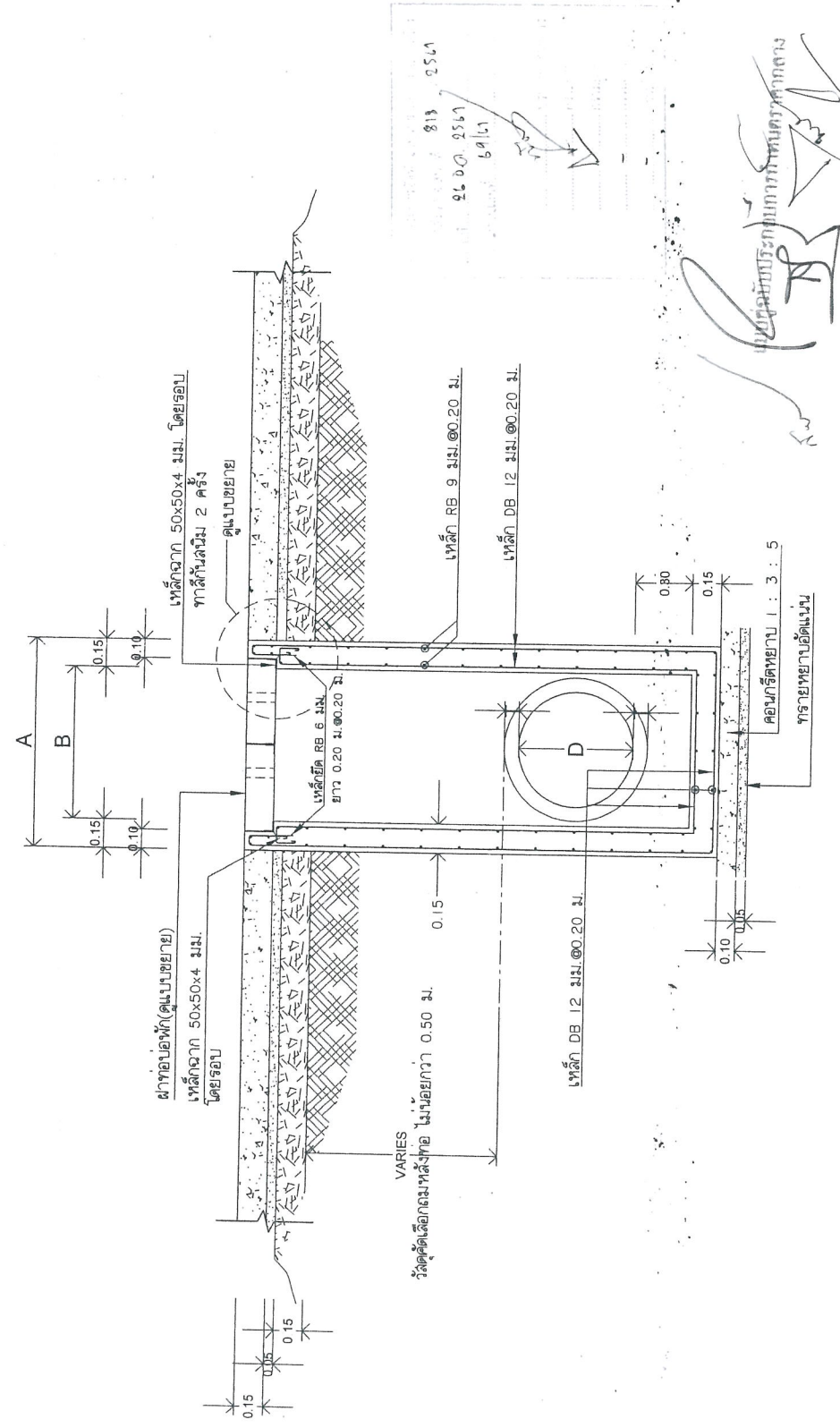

รูปตัดตามขวางท่อระบายน้ำในผิวจราจร ขนาด $\varnothing 0.40 - \varnothing 1.50$
มาตราส่วน 1:25



องค์การบริหารส่วนจังหวัดชลบุรี

ขอระบายน้ในผิวจราจร
ขนาด $\varnothing 0.40 - \varnothing 1.50$

สำรวจและออกแบบ

นายจกพล บุณย์
นายช่างโยธาอาวุ

เขียนแบบ

นายชัชวาท อรุณมณี (ผู้ตรวจ)

วิศวกร

ตรวจ

ผู้ควบคุมงาน

ผู้ควบคุมงาน

อนุมัติ

(นายสุจินต์ บุณย์)

นายก อบจ. ชลบุรี

นายช่างโยธาอาวุ

แผ่นที่ 5

หน้าตัด 1

หน้าตัด 2

หน้าตัด 3

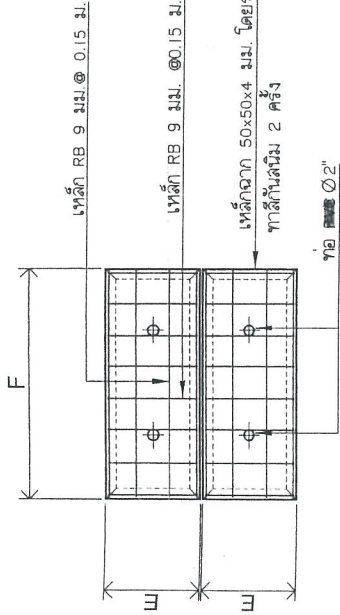

แบบลงฝายปากท่อพักในผิวจราจร

หน้าตัด 1

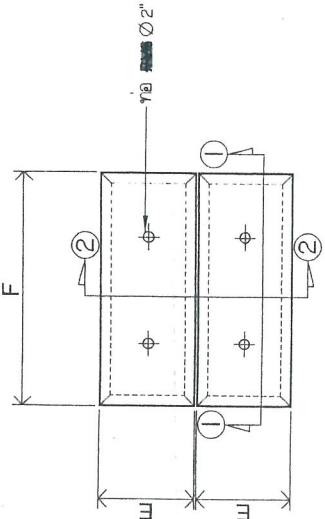

หน้าตัด 2

หน้าตัด 3

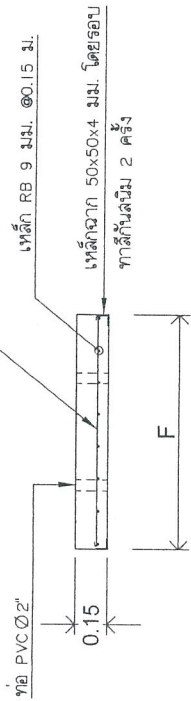

รูปตัด 1

หน้าตัด 2

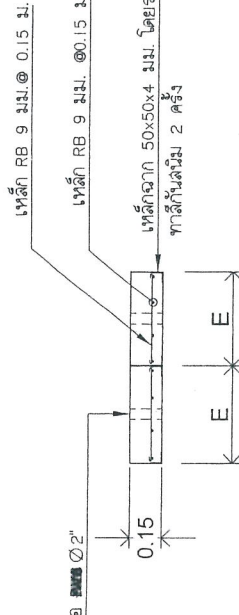

รูปตัด 2

หน้าตัด 3

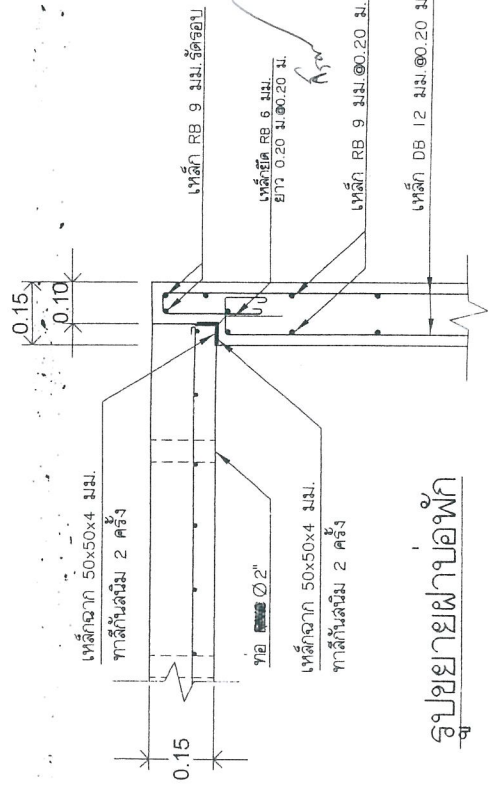

รูปขยายฝายปากท่อ

หน้าตัด 1
หน้าตัด 2
หน้าตัด 3

แบบควบคุมบริเวณถนนหน้าทาง
หน้าตัด 1
หน้าตัด 2
หน้าตัด 3

หน้าตัด 4
หน้าตัด 5
หน้าตัด 6

หน้าตัด 7
หน้าตัด 8
หน้าตัด 9