



ประกาศองค์การบริหารส่วนจังหวัดสระบุรี

เรื่อง ประกวดราคาจ้างก่อสร้างปรับปรุงถนนคอนกรีตเสริมเหล็ก พร้อมวางท่อระบายน้ำและบ่อพักจากบริเวณหน้าวัดโคกใหญ่ถึงบริเวณคลอง ๓ หมู่ที่ ๓,๔ และ ๕ ต.โคกใหญ่ อ.บ้านหมอ จ.สระบุรี ด้วยวิธีประกวดราคาอิเล็กทรอนิกส์ (e-bidding)

องค์การบริหารส่วนจังหวัดสระบุรี มีความประสงค์จะ ประกวดราคาจ้างก่อสร้างปรับปรุงถนนคอนกรีตเสริมเหล็ก พร้อมวางท่อระบายน้ำและบ่อพักจากบริเวณหน้าวัดโคกใหญ่ถึงบริเวณคลอง ๓ หมู่ที่ ๓,๔ และ ๕ ต.โคกใหญ่ อ.บ้านหมอ จ.สระบุรี ด้วยวิธีประกวดราคาอิเล็กทรอนิกส์ (e-bidding) ราคาของงานก่อสร้างในการประกวดราคาค้างนี้เป็นเงินทั้งสิ้น ๒๕,๘๒๑,๔๔๒.๖๘ บาท (ยี่สิบห้าล้านแปดแสนสองหมื่นหนึ่งพันสี่ร้อยสี่สิบสองบาทหกสิบแปดสตางค์)

ผู้ยื่นข้อเสนอจะต้องมีคุณสมบัติ ดังต่อไปนี้

๑. มีความสามารถตามกฎหมาย
  ๒. ไม่เป็นบุคคลล้มละลาย
  ๓. ไม่อยู่ระหว่างเลิกกิจการ
  ๔. ไม่เป็นบุคคลซึ่งอยู่ระหว่างถูกระงับการยื่นข้อเสนอหรือทำสัญญากับหน่วยงานของรัฐไว้ชั่วคราว เนื่องจากเป็นผู้ที่ไม่ผ่านเกณฑ์การประเมินผลการปฏิบัติงานของผู้ประกอบการตามระเบียบที่รัฐมนตรีว่าการกระทรวงการคลังกำหนดตามที่ประกาศเผยแพร่ในระบบเครือข่ายสารสนเทศของกรมบัญชีกลาง
  ๕. ไม่เป็นบุคคลซึ่งถูกระงับชื่อไว้ในบัญชีรายชื่อผู้ทำงานและได้แจ้งเวียนชื่อให้เป็นผู้ทำงานของหน่วยงานของรัฐในระบบเครือข่ายสารสนเทศของกรมบัญชีกลาง ซึ่งรวมถึงนิติบุคคลที่ผู้ทำงานเป็นหุ้นส่วนผู้จัดการ กรรมการผู้จัดการ ผู้บริหาร ผู้มีอำนาจในการดำเนินงานในกิจการของนิติบุคคลนั้นด้วย
  ๖. มีคุณสมบัติและไม่มีลักษณะต้องห้ามตามที่คณะกรรมการนโยบายการจัดซื้อจัดจ้างและการบริหารพัสดุภาครัฐกำหนดในราชกิจจานุเบกษา
  ๗. เป็นนิติบุคคลผู้มีอาชีพรับจ้างงานที่ประกวดราคาอิเล็กทรอนิกส์ดังกล่าว
  ๘. ไม่เป็นผู้มีผลประโยชน์ร่วมกันกับผู้ยื่นข้อเสนอรายอื่นที่เข้ายื่นข้อเสนอให้แก่องค์การบริหารส่วนจังหวัดสระบุรี ณ วันประกาศประกวดราคาอิเล็กทรอนิกส์ หรือไม่เป็นผู้กระทำการอันเป็นการขัดขวางการแข่งขันราคาอย่างเป็นธรรม ในการประกวดราคาอิเล็กทรอนิกส์ครั้งนี้
  ๙. ไม่เป็นผู้ได้รับเอกสิทธิ์หรือความคุ้มกัน ซึ่งอาจปฏิเสธไม่ยอมขึ้นศาลไทย เว้นแต่รัฐบาลของผู้ยื่นข้อเสนอได้มีคำสั่งให้สละเอกสิทธิ์และความคุ้มกันเช่นนั้น
  ๑๐. ผู้ยื่นข้อเสนอต้องมีผลงานก่อสร้างประเภทเดียวกันกับงานที่ประกวดราคาจ้างก่อสร้างในวงเงินไม่น้อยกว่า ๑๐,๓๒๙,๐๐๐.๐๐ บาท (สิบล้านสามแสนสองหมื่นเก้าพันบาทถ้วน) และเป็นผลงานที่เป็นคู่สัญญาโดยตรงกับหน่วยงานของรัฐ หรือหน่วยงานเอกชนที่องค์การบริหารส่วนจังหวัดสระบุรีเชื่อถือ
- ผู้ยื่นข้อเสนอที่เสนอราคาในรูปแบบของ "กิจการร่วมค้า" ต้องมีคุณสมบัติดังนี้

สำเนาถูกต้อง

(นางสาวยุววรรณดา ภาษี)  
นักวิชาการพัสดุชำนาญการ

(๑) กรณีที่กิจการร่วมค้าได้จดทะเบียนเป็นนิติบุคคลใหม่ กิจการร่วมค้าจะต้องมีคุณสมบัติครบถ้วนตามเงื่อนไขที่กำหนดไว้ในเอกสารประกวดราคา และการเสนอราคาให้เสนอราคาในนาม "กิจการร่วมค้า" ส่วนคุณสมบัติด้านผลงานก่อสร้าง กิจการร่วมค้าดังกล่าวสามารถนำผลงานก่อสร้างของผู้เข้าร่วมค้ามาใช้แสดงเป็นผลงานก่อสร้างของกิจการร่วมค้าที่เข้าประกวดราคาได้

(๒) กรณีที่กิจการร่วมค้าไม่ได้จดทะเบียนเป็นนิติบุคคลใหม่ นิติบุคคลแต่ละนิติบุคคลที่เข้าร่วมค้าทุกรายจะต้องมีคุณสมบัติครบถ้วนตามเงื่อนไขที่กำหนดไว้ในเอกสารประกวดราคา เว้นแต่ในกรณีที่กิจการร่วมค้าได้มีข้อตกลงระหว่างผู้เข้าร่วมค้าเป็นลายลักษณ์อักษรกำหนดให้ผู้เข้าร่วมค้ารายใดรายหนึ่งเป็นผู้รับผิดชอบหลักในการเข้าเสนอรอราคากับหน่วยงานของรัฐ และแสดงหลักฐานดังกล่าวมาพร้อมการยื่นข้อเสนอประกวดราคาทางระบบจัดซื้อจัดจ้างภาครัฐด้วยอิเล็กทรอนิกส์ กิจการร่วมค่านั้นสามารถใช้ผลงานก่อสร้างของผู้เข้าร่วมค้าหลักรายเดียวเป็นผลงานก่อสร้างของกิจการร่วมค้าที่ยื่นข้อเสนอได้

ทั้งนี้ "กิจการร่วมค้าที่จดทะเบียนเป็นนิติบุคคลใหม่" หมายความว่า กิจการร่วมค้าที่จดทะเบียนเป็นนิติบุคคลต่อกรมพัฒนาธุรกิจการค้า กระทรวงพาณิชย์

๑๑. ผู้ยื่นข้อเสนอต้องลงทะเบียนในระบบจัดซื้อจัดจ้างภาครัฐด้วยอิเล็กทรอนิกส์ (Electronic Government Procurement : e - GP) ของกรมบัญชีกลาง

ผู้ยื่นข้อเสนอต้องยื่นข้อเสนอและเสนอราคาทางระบบจัดซื้อจัดจ้างภาครัฐด้วยอิเล็กทรอนิกส์ ในวันที่ ๒๐ พฤษภาคม ๒๕๖๓ ระหว่างเวลา ๐๘.๓๐ น. ถึง ๑๖.๓๐ น.

ผู้สนใจสามารถขอซื้อเอกสารประกวดราคาด้วยอิเล็กทรอนิกส์ ในราคาชุดละ ๓๐๐.๐๐ บาท ผ่านทางระบบจัดซื้อจัดจ้างภาครัฐด้วยอิเล็กทรอนิกส์และชำระเงินผ่านทางธนาคาร ตั้งแต่วันที่ ๒๘ เมษายน ๒๕๖๓ ถึงวันที่ ๑๙ พฤษภาคม ๒๕๖๓ โดยดาวน์โหลดเอกสารผ่านทางระบบจัดซื้อจัดจ้างภาครัฐด้วยอิเล็กทรอนิกส์ ได้ภายหลังจากชำระเงินเป็นที่เรียบร้อยแล้วจนถึงก่อนวันเสนอราคา

ผู้สนใจสามารถดูรายละเอียดได้ที่เว็บไซต์ [www.saraburipao.go.th](http://www.saraburipao.go.th). หรือ [www.gprocurement.go.th](http://www.gprocurement.go.th) หรือสอบถามทางโทรศัพท์หมายเลข ๐-๓๖๖๗-๙๗๗๘ ในวันและเวลาราชการ

ประกาศ ณ วันที่ ๒๘ เมษายน ๒๕๖๓

(นายเรืองศักดิ์ วรรณ)

ปลัดองค์การบริหารส่วนจังหวัด ปฏิบัติหน้าที่

นายกองค์การบริหารส่วนจังหวัดสระบุรี

หมายเหตุ ผู้ประกอบการสามารถจัดเตรียมเอกสารประกอบการเสนอราคา (เอกสารส่วนที่ ๑ และเอกสารส่วนที่ ๒) ในระบบ e-GP ได้ตั้งแต่วันที่ซื้อเอกสารจนถึงวันเสนอราคา

สำเนาถูกต้อง

(นางสาวยุรรมดา ภาษี)  
นักวิชาการพัสดุชำนาญการ

เอกสารประกวดราคาจ้างก่อสร้างด้วยการประกวดราคาอิเล็กทรอนิกส์ (e-bidding)

เลขที่ ๖๒/๒๕๖๓

การจ้างก่อสร้างปรับปรุงถนนคอนกรีตเสริมเหล็ก พร้อมวางท่อระบายน้ำและบ่อพักจากบริเวณหน้าวัดโคกใหญ่

ถึงบริเวณคลอง ๓ หมู่ที่ ๓,๔ และ ๕ ต.โคกใหญ่ อ.บ้านหมอ จ.สระบุรี

ตามประกาศ องค์การบริหารส่วนจังหวัดสระบุรี

ลงวันที่ ๒๘ เมษายน ๒๕๖๓

องค์การบริหารส่วนจังหวัดสระบุรี ซึ่งต่อไปเรียกว่า "องค์การบริหารส่วนจังหวัดสระบุรี" มีความประสงค์จะ ประกวดราคาจ้างก่อสร้าง ปรับปรุงถนนคอนกรีตเสริมเหล็ก พร้อมวางท่อระบายน้ำและบ่อพักจากบริเวณหน้าวัดโคกใหญ่ถึงบริเวณคลอง ๓ หมู่ที่ ๓,๔ และ ๕ ต.โคกใหญ่ อ.บ้านหมอ จ.สระบุรี ณ บริเวณถนนหน้าวัดโคกใหญ่ถึงบริเวณคลอง ๓ หมู่ที่ ๓,๔ และ ๕ ต.โคกใหญ่ อ.บ้านหมอ จ.สระบุรี ด้วยวิธีประกวดราคาอิเล็กทรอนิกส์ (e-bidding) โดยมีข้อแนะนำและข้อกำหนดดังต่อไปนี้

๑. เอกสารแนบท้ายเอกสารประกวดราคาอิเล็กทรอนิกส์

- ๑.๑ แบบรูปและรายการละเอียด
- ๑.๒ แบบใบเสนอราคาที่กำหนดไว้ในระบบจัดซื้อจัดจ้างภาครัฐด้วยอิเล็กทรอนิกส์
- ๑.๓ สัญญาจ้างก่อสร้าง
- ๑.๔ แบบหนังสือค้ำประกัน
  - (๑) หลักประกันการเสนอราคา
  - (๒) หลักประกันสัญญา
- ๑.๕ สูตรการปรับราคา
- ๑.๖ บทนิยาม
  - (๑) ผู้ที่มีผลประโยชน์ร่วมกัน
  - (๒) การขัดขวางการแข่งขันอย่างเป็นธรรม
- ๑.๗ แบบบัญชีเอกสารที่กำหนดไว้ในระบบจัดซื้อจัดจ้างภาครัฐด้วยอิเล็กทรอนิกส์
  - (๑) บัญชีเอกสารส่วนที่ ๑
  - (๒) บัญชีเอกสารส่วนที่ ๒
- ๑.๘ รายละเอียดแบบรูปรายการงานก่อสร้าง  
..... ฯลฯ.....

๒. คุณสมบัติของผู้ยื่นข้อเสนอ

- ๒.๑ มีความสามารถตามกฎหมาย
- ๒.๒ ไม่เป็นบุคคลล้มละลาย
- ๒.๓ ไม่อยู่ระหว่างเลิกกิจการ
- ๒.๔ ไม่เป็นบุคคลซึ่งอยู่ระหว่างถูกระงับการยื่นข้อเสนอหรือทำสัญญากับหน่วยงานของรัฐไว้

ชั่วคราว เนื่องจากเป็นผู้ที่ไม่ผ่านเกณฑ์การประเมินผลการปฏิบัติงานของผู้ประกอบการตามระเบียบที่รัฐมนตรีว่าการกระทรวงการคลังกำหนดตามที่ประกาศเผยแพร่ในระบบเครือข่ายสารสนเทศของกรมบัญชีกลาง

(นางสาวยุรธมา ภาชี)  
นักวิชาการพัสดุชำนาญการ

๒๕๖

๒.๕ ไม่เป็นบุคคลซึ่งถูกระบุชื่อไว้ในบัญชีรายชื่อผู้ทำงานและได้แจ้งเวียนชื่อให้เป็นผู้ทำงานของหน่วยงานของรัฐในระบบเครือข่ายสารสนเทศของกรมบัญชีกลาง ซึ่งรวมถึงนิติบุคคลที่ผู้ทำงานเป็นหุ้นส่วนผู้จัดการ กรรมการผู้จัดการ ผู้บริหาร ผู้มีอำนาจในการดำเนินงานในกิจการของนิติบุคคลนั้นด้วย

๒.๖ มีคุณสมบัติและไม่มีลักษณะต้องห้ามตามที่คณะกรรมการนโยบายการจัดซื้อจัดจ้างและการบริหารพัสดุภาครัฐกำหนดในราชกิจจานุเบกษา

๒.๗ เป็นนิติบุคคลผู้มีอาชีพรับจ้างงานที่ประกวดราคาอิเล็กทรอนิกส์ดังกล่าว

๒.๘ ไม่เป็นผู้มีผลประโยชน์ร่วมกันกับผู้ยื่นข้อเสนอรายอื่นที่เข้ายื่นข้อเสนอให้แก่ องค์การบริหารส่วนจังหวัดสระบุรี ณ วันประกาศประกวดราคาอิเล็กทรอนิกส์ หรือไม่เป็นผู้กระทำการอันเป็นการขัดขวางการแข่งขันอย่างเป็นธรรม ในการประกวดราคาอิเล็กทรอนิกส์ครั้งนี้

๒.๙ ไม่เป็นผู้ได้รับเอกสิทธิ์หรือความคุ้มกัน ซึ่งอาจปฏิเสธไม่ยอมขึ้นศาลไทย เว้นแต่รัฐบาลของผู้ยื่นข้อเสนอได้มีคำสั่งให้สละเอกสิทธิ์และความคุ้มกันเช่นนั้น

๒.๑๐ ผู้ยื่นข้อเสนอต้องมีผลงานก่อสร้างประเภทเดียวกันกับงานที่ประกวดราคาจ้างก่อสร้างในวงเงินไม่น้อยกว่า ๑๐,๓๒๙,๐๐๐.๐๐ บาท (สิบล้านสามแสนสองหมื่นเก้าพันบาทถ้วน) และเป็นผลงานที่เป็นคู่สัญญาโดยตรงกับหน่วยงานของรัฐ หรือหน่วยงานเอกชนที่องค์การบริหารส่วนจังหวัดสระบุรีเชื่อถือ

ผู้ยื่นข้อเสนอที่เสนอราคาในรูปแบบของ "กิจการร่วมค้า" ต้องมีคุณสมบัติ ดังนี้

(๑) กรณีที่กิจการร่วมค้าได้จดทะเบียนเป็นนิติบุคคลใหม่ กิจการร่วมค้าจะต้องมีคุณสมบัติครบถ้วนตามเงื่อนไขที่กำหนดไว้ในเอกสารประกวดราคา และการเสนอราคาให้เสนอราคาในนาม "กิจการร่วมค้า" ส่วนคุณสมบัติด้านผลงานก่อสร้าง กิจการร่วมค้าดังกล่าวสามารถนำผลงานก่อสร้างของผู้เข้าร่วมค้ามาใช้แสดงเป็นผลงานก่อสร้างของกิจการร่วมค้าที่เข้าประกวดราคาได้

(๒) กรณีที่กิจการร่วมค้าไม่ได้จดทะเบียนเป็นนิติบุคคลใหม่ นิติบุคคลแต่ละนิติบุคคลที่เข้าร่วมค้าทุกรายจะต้องมีคุณสมบัติครบถ้วนตามเงื่อนไขที่กำหนดไว้ในเอกสารประกวดราคา เว้นแต่ ในกรณีที่กิจการร่วมค้าได้มีข้อตกลงระหว่างผู้เข้าร่วมค้าเป็นลายลักษณ์อักษรกำหนดให้ผู้เข้าร่วมค้ารายใดรายหนึ่งเป็นผู้รับผิดชอบหลักในการเข้าเสนอราคากับหน่วยงานของรัฐ และแสดงหลักฐานดังกล่าวมาพร้อมการยื่นข้อเสนอประกวดราคาทางระบบจัดซื้อจัดจ้างภาครัฐด้วยอิเล็กทรอนิกส์ กิจการร่วมค่านั้นสามารถนำผลงานก่อสร้างของผู้เข้าร่วมค้าหลักรายเดียวเป็นผลงานก่อสร้างของกิจการร่วมค้าที่ยื่นเสนอราคาได้

ทั้งนี้ "กิจการร่วมค้าที่จดทะเบียนเป็นนิติบุคคลใหม่" หมายความว่า กิจการร่วมค้าที่จดทะเบียนเป็นนิติบุคคลต่อกรมพัฒนาธุรกิจการค้า กระทรวงพาณิชย์

๒.๑๑ ผู้ยื่นข้อเสนอต้องลงทะเบียนในระบบจัดซื้อจัดจ้างภาครัฐด้วยอิเล็กทรอนิกส์ (Electronic Government Procurement : e - GP) ของกรมบัญชีกลาง

### ๓. หลักฐานการยื่นข้อเสนอ

ผู้ยื่นข้อเสนอจะต้องเสนอเอกสารหลักฐานยื่นมาพร้อมกับการเสนอราคาทางระบบจัดซื้อจัดจ้างภาครัฐด้วยอิเล็กทรอนิกส์ โดยแยกเป็น ๒ ส่วน คือ

๓.๑ ส่วนที่ ๑ อย่างน้อยต้องมีเอกสารดังต่อไปนี้

(๑) ในกรณีผู้ยื่นข้อเสนอเป็นนิติบุคคล

สำเนาถูกต้อง

(นางสาวยุวพรรณตา ภาษี)  
นักวิชาการพัสดุชำนาญการ

GP

(ก) ห้างหุ้นส่วนสามัญหรือห้างหุ้นส่วนจำกัด ให้ยื่นสำเนาหนังสือรับรองการจดทะเบียนนิติบุคคล บัญชีรายชื่อหุ้นส่วนผู้จัดการ ผู้มีอำนาจควบคุม (ถ้ามี) พร้อมทั้งรับรองสำเนาถูกต้อง

(ข) บริษัทจำกัดหรือบริษัทมหาชนจำกัด ให้ยื่นสำเนาหนังสือรับรองการจดทะเบียนนิติบุคคล หนังสือบริคณห์สนธิ บัญชีรายชื่อกรรมการผู้จัดการ ผู้มีอำนาจควบคุม (ถ้ามี) และบัญชีผู้ถือหุ้นรายใหญ่ (ถ้ามี) พร้อมทั้งรับรองสำเนาถูกต้อง

(๒) ในกรณีผู้ยื่นข้อเสนอเป็นบุคคลธรรมดาหรือคณะบุคคลที่มีใช้นิติบุคคล ให้ยื่นสำเนาบัตรประจำตัวประชาชนของผู้ยื่น ข้อเสนอข้อตกลงที่แสดงถึงการเข้าเป็นหุ้นส่วน (ถ้ามี) สำเนาบัตรประจำตัวประชาชนของผู้เป็นหุ้นส่วน หรือสำเนาหนังสือเดินทางของผู้เป็นหุ้นส่วนที่มีได้ถือสัญชาติไทย พร้อมทั้งรับรองสำเนาถูกต้อง

(๓) ในกรณีผู้ยื่นข้อเสนอเป็นผู้ยื่นข้อเสนอร่วมกันในฐานะเป็นผู้ร่วมค้า ให้ยื่นสำเนาสัญญาของการเข้าร่วมค้า และเอกสารตามที่ระบุไว้ใน (๑) หรือ (๒) ของผู้ร่วมค้า แล้วแต่กรณี

(๔) เอกสารเพิ่มเติมอื่นๆ

(๔.๑) สำเนาใบสำคัญแสดงการจดทะเบียนห้างหุ้นส่วนบริษัท พร้อมทั้งรับรองสำเนาถูกต้อง (ถ้ามี)

(๔.๒) สำเนาใบทะเบียนภาษีมูลค่าเพิ่ม พร้อมทั้งรับรองสำเนาถูกต้อง (ถ้ามี)

(๕) บัญชีเอกสารส่วนที่ ๑ ทั้งหมดที่ได้ยื่นพร้อมกับการเสนอราคาทางระบบจัดซื้อจัดจ้างภาครัฐด้วยอิเล็กทรอนิกส์ ตามแบบในข้อ ๑.๗ (๑) โดยไม่ต้องแนบในรูปแบบ PDF File (Portable Document Format)

ทั้งนี้ เมื่อผู้ยื่นข้อเสนอดำเนินการแนบไฟล์เอกสารตามบัญชีเอกสารส่วนที่ ๑ ครบถ้วน ถูกต้องแล้ว ระบบจัดซื้อจัดจ้างภาครัฐด้วยอิเล็กทรอนิกส์จะสร้างบัญชีเอกสารส่วนที่ ๑ ตามแบบในข้อ ๑.๗ (๑) ให้โดยผู้ยื่นข้อเสนอไม่ต้องแนบบัญชีเอกสารส่วนที่ ๑ ดังกล่าวในรูปแบบ PDF File (Portable Document Format)

#### ๓.๒ ส่วนที่ ๒ อย่างน้อยต้องมีเอกสารดังต่อไปนี้

(๑) ในกรณีที่ผู้ยื่นข้อเสนอมอบอำนาจให้บุคคลอื่นกระทำการแทนให้แนบหนังสือมอบอำนาจซึ่งติดอากรแสตมป์ตามกฎหมาย โดยมีหลักฐานแสดงตัวตนของผู้มอบอำนาจและผู้รับมอบอำนาจ ทั้งนี้หากผู้รับมอบอำนาจเป็นบุคคลธรรมดาต้องเป็นผู้ที่บรรลุนิติภาวะตามกฎหมายแล้วเท่านั้น

(๒) หลักประกันการเสนอราคา ตามข้อ ๕

(๓) สำเนาหนังสือรับรองผลงานก่อสร้างพร้อมทั้งรับรองสำเนาถูกต้อง

(๔) บัญชีเอกสารส่วนที่ ๒ ทั้งหมดที่ได้ยื่นพร้อมกับการเสนอราคาทางระบบจัดซื้อจัดจ้างภาครัฐด้วยอิเล็กทรอนิกส์ตามแบบในข้อ ๑.๗ (๒) โดยไม่ต้องแนบในรูปแบบ PDF File (Portable Document Format)

ทั้งนี้ เมื่อผู้ยื่นข้อเสนอดำเนินการแนบไฟล์เอกสารตามบัญชีเอกสารส่วนที่ ๒ ครบถ้วน ถูกต้องแล้ว ระบบจัดซื้อจัดจ้างภาครัฐด้วยอิเล็กทรอนิกส์จะสร้างบัญชีเอกสารส่วนที่ ๒ ตามแบบในข้อ ๑.๗ (๒) ให้โดยผู้ยื่นข้อเสนอไม่ต้องแนบบัญชีเอกสารส่วนที่ ๒ ดังกล่าวในรูปแบบ PDF File (Portable Document Format)

#### ๔. การเสนอราคา

สำเนาถูกต้อง

(นางสาววรรณภา ภาษี)  
นักวิชาการพัสดุชำนาญการ

๔.๑ ผู้ยื่นข้อเสนอต้องยื่นข้อเสนอ และเสนอราคาทางระบบจัดซื้อจัดจ้างภาครัฐด้วยอิเล็กทรอนิกส์ตามที่กำหนดไว้ในเอกสารประกวดราคาอิเล็กทรอนิกส์นี้ โดยไม่มีเงื่อนไขใดๆ ทั้งสิ้น และจะต้องกรอกข้อความให้ถูกต้องครบถ้วน พร้อมทั้งหลักฐานแสดงตัวตนและทำการยืนยันตัวตนของผู้ยื่นข้อเสนอโดยไม่ต้องแนบใบเสนอราคาในรูปแบบ PDF File (Portable Document Format)

๔.๒ ให้ผู้ยื่นข้อเสนอกรอกรายละเอียดการเสนอราคาในใบเสนอราคาตามแบบเอกสารประกวดราคาข้างก่อสร้างด้วยวิธีประกวดราคาอิเล็กทรอนิกส์ (e-bidding) ข้อ ๑.๒ ให้ครบถ้วนโดยไม่ต้องยื่นใบแจ้งปริมาณงานและราคา และใบบัญชีรายการก่อสร้างในรูปแบบ PDF File (Portable Document Format)

ในการเสนอราคาให้เสนอราคาเป็นเงินบาทและเสนอราคาได้เพียงครั้งเดียวและราคาเดียว โดยเสนอราคารวม หรือราคาต่อหน่วย หรือราคาต่อรายการ ตามเงื่อนไขที่ระบุไว้ท้ายใบเสนอราคาให้ถูกต้อง ทั้งนี้ ราคารวมที่เสนอจะต้องตรงกันทั้งตัวเลขและตัวหนังสือ ถ้าตัวเลขและตัวหนังสือไม่ตรงกัน ให้ถือตัวหนังสือเป็นสำคัญ โดยคิดราคารวมทั้งสิ้นซึ่งรวมค่าภาษีมูลค่าเพิ่ม ภาษีอากรอื่น และค่าใช้จ่ายที่ส่งปวงไว้แล้ว

ราคาที่เสนอจะต้องเสนอกำหนดยื่นราคาไม่น้อยกว่า ๒๕๐ วัน ตั้งแต่วันเสนอราคาโดยภายในกำหนดยื่นราคา ผู้ยื่นข้อเสนอต้องรับผิดชอบราคาที่ตนได้เสนอไว้และจะถอนการเสนอราคามีได้

๔.๓ ผู้ยื่นข้อเสนอจะต้องเสนอกำหนดเวลาดำเนินการก่อสร้างแล้วเสร็จไม่เกิน ๑๘๐ วัน นับถัดจากวันลงนามในสัญญาจ้างหรือจากวันที่ได้รับหนังสือแจ้งจาก องค์การบริหารส่วนจังหวัดสระบุรี ให้เริ่มทำงาน

๔.๔ ก่อนเสนอราคา ผู้ยื่นข้อเสนอควรตรวจสอบร่างสัญญา แบบรูป และรายการละเอียด ฯลฯ ให้ถี่ถ้วนและเข้าใจเอกสารประกวดราคาจ้างอิเล็กทรอนิกส์ทั้งหมดเสียก่อนที่จะตกลงยื่นข้อเสนอตามเงื่อนไขในเอกสารประกวดราคาจ้างอิเล็กทรอนิกส์

๔.๕ ผู้ยื่นข้อเสนอจะต้องยื่นข้อเสนอและเสนอราคาทางระบบจัดซื้อจัดจ้างภาครัฐด้วยอิเล็กทรอนิกส์ในวันที่ ๒๐ พฤษภาคม ๒๕๖๓ ระหว่างเวลา ๐๘.๓๐ น. ถึง ๑๖.๓๐ น. และเวลาในการเสนอราคาให้ถือตามเวลาของระบบจัดซื้อจัดจ้างภาครัฐด้วยอิเล็กทรอนิกส์เป็นเกณฑ์

เมื่อพ้นกำหนดเวลายื่นข้อเสนอและเสนอราคาแล้ว จะไม่รับเอกสารการยื่นข้อเสนอและเสนอราคาใดๆ โดยเด็ดขาด

๔.๖ ผู้ยื่นข้อเสนอต้องจัดทำเอกสารสำหรับใช้ในการเสนอราคาในรูปแบบไฟล์เอกสารประเภท PDF File (Portable Document Format) โดยผู้ยื่นข้อเสนอต้องเป็นผู้รับผิดชอบตรวจสอบความครบถ้วนถูกต้อง และชัดเจนของเอกสาร PDF File ก่อนที่จะยืนยันการเสนอราคา แล้วจึงส่งข้อมูล (Upload) เพื่อเป็นการเสนอราคาให้แก่องค์การบริหารส่วนจังหวัดสระบุรี ผ่านทางระบบจัดซื้อจัดจ้างภาครัฐด้วยอิเล็กทรอนิกส์

๔.๗ คณะกรรมการพิจารณาผลการประกวดราคาอิเล็กทรอนิกส์จะดำเนินการตรวจสอบคุณสมบัติของผู้ยื่นข้อเสนอแต่ละรายว่า เป็นผู้ยื่นข้อเสนอที่มีผลประโยชน์ร่วมกันกับผู้ยื่นเสนอรายอื่นตามข้อ ๑.๖ (๑) หรือไม่ หากปรากฏว่าผู้ยื่นข้อเสนอรายใดเป็นผู้ยื่นข้อเสนอที่มีผลประโยชน์ร่วมกันกับผู้ยื่นเสนอรายอื่น คณะกรรมการฯ จะตัดรายชื่อผู้ยื่นข้อเสนอราคาที่มีผลประโยชน์ร่วมกันนั้นออกจากการเป็นผู้ยื่นข้อเสนอ

หากปรากฏต่อคณะกรรมการพิจารณาผลการประกวดราคาอิเล็กทรอนิกส์ว่า ก่อนหรือในขณะที่มีการพิจารณาข้อเสนอ มีผู้ยื่นข้อเสนอรายใดกระทำการอันเป็นการขัดขวางการแข่งขันอย่างเป็นธรรมตามข้อ ๑.๖ (๒) และคณะกรรมการฯ เชื่อว่ามีการกระทำอันเป็นการขัดขวางการแข่งขันอย่างเป็นธรรม คณะกรรมการฯ จะตัดรายชื่อ

ผู้ยื่นข้อเสนอรายนั้นนอกจากการเป็นผู้ยื่นข้อเสนอ และองค์การบริหารส่วนจังหวัดสระบุรี จะพิจารณาลงโทษผู้ยื่นข้อเสนอดังกล่าวเป็นผู้ทำงาน เว้นแต่ องค์การบริหารส่วนจังหวัดสระบุรี จะพิจารณาเห็นว่าผู้ยื่นข้อเสนอรายนั้น มิใช่เป็นผู้ริเริ่มให้มีการกระทำการดังกล่าวและได้ให้ความร่วมมือเป็นประโยชน์ต่อการพิจารณาขององค์การบริหารส่วนจังหวัดสระบุรี

๔.๘ ผู้ยื่นข้อเสนอจะต้องปฏิบัติ ดังนี้

- (๑) ปฏิบัติตามเงื่อนไขที่ระบุไว้ในเอกสารประกวดราคาอิเล็กทรอนิกส์
- (๒) ราคาที่เสนอจะต้องเป็นราคาที่รวมภาษีมูลค่าเพิ่ม และภาษีอื่นๆ (ถ้ามี) รวมค่าใช้จ่ายทั้งปวงไว้ด้วยแล้ว
- (๓) ผู้ยื่นข้อเสนอจะต้องลงทะเบียนเพื่อเข้าสู่กระบวนการเสนอราคา ตามวัน เวลา ที่กำหนด
- (๔) ผู้ยื่นข้อเสนอจะถอนการเสนอราคาที่ไม่เสนอแล้วไม่ได้
- (๕) ผู้ยื่นข้อเสนอต้องศึกษาและทำความเข้าใจในระบบและวิธีการเสนอราคาด้วยวิธี

ประกวดราคาอิเล็กทรอนิกส์ ของกรมบัญชีกลางที่แสดงไว้ในเว็บไซต์ [www.gprocurement.go.th](http://www.gprocurement.go.th)

#### ๕. หลักประกันการเสนอราคา

ผู้ยื่นข้อเสนอต้องวางหลักประกันการเสนอราคาพร้อมกับการเสนอราคาทางระบบการจัดซื้อจัดจ้างภาครัฐด้วยอิเล็กทรอนิกส์ โดยใช้หลักประกันอย่างหนึ่งอย่างใดดังต่อไปนี้ จำนวน ๑,๕๓๔,๐๐๐.๐๐ บาท (หนึ่งล้านห้าแสนเจ็ดหมื่นสี่พันบาทถ้วน)

๕.๑ เช็คหรือตราพท์ที่ธนาคารเซ็นส่งจ่าย ซึ่งเป็นเช็คหรือตราพท์ลงวันที่ที่ใช้เช็คหรือตราพท์นั้นชำระต่อเจ้าหน้าที่ในวันที่ยื่นข้อเสนอ หรือก่อนวันนั้นไม่เกิน ๓ วันทำการ

๕.๒ หนังสือค้ำประกันอิเล็กทรอนิกส์ของธนาคารภายในประเทศตามแบบที่คณะกรรมการนโยบายกำหนด

๕.๓ พันธบัตรรัฐบาลไทย

๕.๔ หนังสือค้ำประกันของบริษัทเงินทุนหรือบริษัทเงินทุนหลักทรัพย์ที่ได้รับอนุญาตให้ประกอบกิจการเงินทุนเพื่อการพาณิชย์และประกอบธุรกิจค้ำประกันตามประกาศของธนาคารแห่งประเทศไทย ตามรายชื่อบริษัทเงินทุนที่ธนาคารแห่งประเทศไทยแจ้งเวียนให้ทราบ โดยอนุโลมให้ใช้ตามตัวอย่างหนังสือค้ำประกันของธนาคารที่คณะกรรมการนโยบายกำหนด

กรณีที่ผู้ยื่นเสนอนำเช็คหรือตราพท์ที่ธนาคารส่งจ่ายหรือพันธบัตรรัฐบาลไทยหรือหนังสือค้ำประกันของบริษัทเงินทุนหรือบริษัทเงินทุนหลักทรัพย์ มาวางเป็นหลักประกันการเสนอราคาจะต้องส่งต้นฉบับเอกสารดังกล่าวมาให้องค์การบริหารส่วนจังหวัดสระบุรีตรวจสอบความถูกต้องในวันที่ ๒๕ พฤษภาคม ๒๕๖๓ ระหว่างเวลา ๐๘.๓๐ น. ถึง ๑๖.๓๐ น.

กรณีที่ผู้ยื่นข้อเสนอที่ยื่นข้อเสนอในรูปแบบของ "กิจการร่วมค้า" ประสงค์จะใช้หนังสือค้ำประกันอิเล็กทรอนิกส์ของธนาคารในประเทศเป็นหลักประกันการเสนอราคา ให้ระบุชื่อผู้ยื่นข้อเสนอในหนังสือค้ำประกันอิเล็กทรอนิกส์ฯ ดังนี้

- (๑) กรณีที่กิจการร่วมค้าได้จดทะเบียนเป็นนิติบุคคลใหม่ ให้ระบุชื่อกิจการร่วมค้าดังกล่าวเป็น

สำเนาถูกต้อง

(นางสาวยุวธรรณดา ภาณี)  
นักวิชาการพัสดุชำนาญการ

ผู้ยื่นข้อเสนอ

(๒) กรณีที่กิจการร่วมค้าไม่ได้จดทะเบียนเป็นนิติบุคคลใหม่ ให้ระบุชื่อผู้เข้าร่วมค้ารายที่สัญญา  
ร่วมค้ากำหนดให้เป็นผู้เข้ายื่นข้อเสนอกับหน่วยงานของรัฐเป็นผู้ยื่นข้อเสนอ

ทั้งนี้ "กิจการร่วมค้าที่จดทะเบียนเป็นนิติบุคคลใหม่" หมายความว่า กิจการร่วมค้าที่จดทะเบียน  
เป็นนิติบุคคลต่อกรมพัฒนาธุรกิจการค้า กระทรวงพาณิชย์

หลักประกันการเสนอราคาตามข้อนี้ องค์กรบริหารส่วนจังหวัดสระบุรีจะคืนให้ผู้ยื่นข้อเสนอ  
หรือผู้ค้าประกันภายใน ๑๕ วัน นับถัดจากวันที่องค์กรบริหารส่วนจังหวัดสระบุรีได้พิจารณาเห็นชอบรายงานผลคัด  
เลือกผู้ชนะการประกวดราคาเรียบร้อยแล้ว เว้นแต่ผู้ยื่นข้อเสนอรายที่คัดเลือกไว้ซึ่งเสนอราคาต่ำสุดหรือได้คะแนนรวม  
สูงสุดไม่เกิน ๓ ราย ให้คืนได้ต่อเมื่อได้ทำสัญญาหรือข้อตกลง หรือผู้ยื่นข้อเสนอได้พ้นจากข้อผูกพันแล้ว

การคืนหลักประกันการเสนอราคา ไม่ว่าในกรณีใด ๆ จะคืนให้โดยไม่มีดอกเบี้ย

## ๖. หลักเกณฑ์และสิทธิในการพิจารณา

๖.๑ การพิจารณาผลการยื่นข้อเสนอประกวดราคาอิเล็กทรอนิกส์ครั้งนี้ องค์กรบริหารส่วน  
จังหวัดสระบุรีจะพิจารณาตัดสินโดยใช้หลักเกณฑ์ ราคา

๖.๒ การพิจารณาผู้ชนะการยื่นข้อเสนอ

กรณีใช้หลักเกณฑ์ราคาในการพิจารณาผู้ชนะการยื่นข้อเสนอ องค์กรบริหารส่วนจังหวัด  
สระบุรี จะพิจารณาจาก ราคารวม

๖.๓ หากผู้ยื่นข้อเสนอรายใดมีคุณสมบัติไม่ถูกต้องตามข้อ ๒ หรือยื่นหลักฐานการยื่นข้อ  
เสนอไม่ถูกต้อง หรือไม่ครบถ้วนตามข้อ ๓ หรือยื่นข้อเสนอไม่ถูกต้องตามข้อ ๔ แล้ว คณะกรรมการพิจารณาผล การ  
ประกวดราคาอิเล็กทรอนิกส์จะไม่รับพิจารณาข้อเสนอของผู้ยื่นข้อเสนอรายนั้น เว้นแต่ผู้ยื่นข้อเสนอรายใดเสนอ  
เอกสารทางเทคนิคหรือรายละเอียดคุณลักษณะเฉพาะของพัสดุที่จะจ้างไม่ครบถ้วน หรือเสนอรายละเอียดแตกต่างไป  
จากเงื่อนไขที่องค์กรบริหารส่วนจังหวัดสระบุรีกำหนดไว้ในประกาศและเอกสารประกวดราคาอิเล็กทรอนิกส์ ในส่วน  
ที่มีใช้สาระสำคัญและความแตกต่างนั้น ไม่มีผลทำให้เกิดการได้เปรียบเสียเปรียบต่อผู้ยื่นข้อเสนอรายอื่น หรือเป็นการ  
ผิดพลาดเล็กน้อย คณะกรรมการฯ อาจพิจารณาผ่อนปรนการตัดสินสิทธิผู้ยื่นข้อเสนอรายนั้น

๖.๔ องค์กรบริหารส่วนจังหวัดสระบุรีสงวนสิทธิไม่พิจารณาข้อเสนอของผู้ยื่นข้อเสนอโดย  
ไม่มีการผ่อนผัน ในกรณีดังต่อไปนี้

(๑) ไม่ปรากฏชื่อผู้ยื่นข้อเสนอรายนั้นในบัญชีรายชื่อผู้รับเอกสารประกวดราคา  
อิเล็กทรอนิกส์ทางระบบจัดซื้อจัดจ้างด้วยอิเล็กทรอนิกส์ หรือบัญชีรายชื่อผู้ซื้อเอกสารประกวดราคาอิเล็กทรอนิกส์  
ทางระบบจัดซื้อจัดจ้างด้วยอิเล็กทรอนิกส์ ขององค์กรบริหารส่วนจังหวัดสระบุรี

(๒) ไม่กรอกชื่อผู้ยื่นข้อเสนอในการเสนอราคาทางระบบจัดซื้อจัดจ้างด้วย  
อิเล็กทรอนิกส์

(๓) เสนอรายละเอียดแตกต่างไปจากเงื่อนไขที่กำหนดในเอกสารประกวดราคา  
อิเล็กทรอนิกส์ที่เป็นสาระสำคัญ หรือมีผลทำให้เกิดความได้เปรียบเสียเปรียบแก่ผู้ยื่นข้อเสนอรายอื่น

๖.๕ ในการตัดสินการประกวดราคาอิเล็กทรอนิกส์หรือในการทำสัญญา คณะกรรมการ  
พิจารณาผลการประกวดราคาอิเล็กทรอนิกส์หรือองค์กรบริหารส่วนจังหวัดสระบุรี มีสิทธิให้ผู้ยื่นข้อเสนอชี้แจงข้อเท็จ

สำเนาถูกต้อง  
(นางสาวยุวรัตมา ภาษี)  
นักวิชาการพัสดุชำนาญการ



จริงเพิ่มเติมได้ องค์การบริหารส่วนจังหวัดสระบุรีมีสิทธิที่จะไม่รับข้อเสนอ ไม่รับราคา หรือไม่ทำสัญญา หากข้อเท็จจริงดังกล่าวไม่เหมาะสมหรือไม่ถูกต้อง

๖.๖ องค์การบริหารส่วนจังหวัดสระบุรีทรงไว้ซึ่งสิทธิที่จะไม่รับราคาต่ำสุด หรือราคาหนึ่งราคาใด หรือราคาข้อเสนอทั้งหมดก็ได้ และอาจพิจารณาเลือกจ้างในจำนวน หรือขนาด หรือเฉพาะรายการหนึ่งรายการใด หรืออาจจะยกเลิก การประกวดราคาอิเล็กทรอนิกส์โดยไม่พิจารณาจัดจ้างเลยก็ได้ สุดแต่จะพิจารณา ทั้งนี้เพื่อประโยชน์ของทางราชการเป็นสำคัญ และให้ถือว่าการตัดสินใจขององค์การบริหารส่วนจังหวัดสระบุรีเป็นเด็ดขาด ผู้ยื่นข้อเสนอจะเรียกร้องค่าใช้จ่าย หรือค่าเสียหายใดๆ มิได้ รวมทั้ง องค์การบริหารส่วนจังหวัดสระบุรีจะพิจารณา ยกเลิกการประกวดราคาอิเล็กทรอนิกส์และลงโทษผู้ยื่นข้อเสนอเป็นผู้ทำงาน ไม่ว่าจะเป็นผู้ยื่นข้อเสนอที่ได้รับการคัดเลือกหรือไม่ก็ตาม หากมีเหตุที่เชื่อถือได้ว่าผู้ยื่นข้อเสนอกระทำการโดยไม่สุจริต เช่น การเสนอเอกสารอันเป็นเท็จ หรือใช้ชื่อบุคคลธรรมดา หรือนิติบุคคลอื่นมาเสนอราคาแทน เป็นต้น

ในกรณีที่ผู้ยื่นข้อเสนอรายที่เสนอราคาต่ำสุด เสนอราคาต่ำจนคาดหมายได้ว่าไม่อาจดำเนินงานตามเอกสารประกวดราคาอิเล็กทรอนิกส์ได้ คณะกรรมการพิจารณาผลการประกวดราคาอิเล็กทรอนิกส์หรือองค์การบริหารส่วนจังหวัดสระบุรี จะให้ผู้ยื่นข้อเสนออื่นชี้แจงและแสดงหลักฐานที่ทำให้เชื่อได้ว่าผู้ยื่นข้อเสนอสามารถดำเนินงานตามเอกสารประกวดราคาอิเล็กทรอนิกส์ให้เสร็จสมบูรณ์ หากคำชี้แจงไม่เป็นที่รับฟังได้ องค์การบริหารส่วนจังหวัดสระบุรี มีสิทธิที่จะไม่รับข้อเสนอหรือไม่รับราคาของผู้ยื่นข้อเสนอรายนั้น ทั้งนี้ผู้ยื่นเสนอดังกล่าวไม่มีสิทธิเรียกร้องค่าใช้จ่ายหรือค่าเสียหายใดๆ จากองค์การบริหารส่วนจังหวัดสระบุรี

๖.๗ ก่อนลงนามในสัญญา องค์การบริหารส่วนจังหวัดสระบุรี อาจประกาศยกเลิกการประกวดราคาอิเล็กทรอนิกส์ หากปรากฏว่ามีการกระทำที่เข้าลักษณะผู้ยื่นข้อเสนอที่ชนะการประกวดราคาหรือที่ได้รับการคัดเลือกมีผลประโยชน์ร่วมกัน หรือมีส่วนได้เสียกับผู้ยื่นข้อเสนอรายอื่น หรือขัดขวางการแข่งขันอย่างเป็นธรรม หรือสมยอมกันกับผู้ยื่นข้อเสนอรายอื่น หรือเจ้าหน้าที่ในการเสนอราคา หรือสื่อว่ากระทำการทุจริตอื่นใดในการเสนอราคา

#### ๗. การทำสัญญาจ้างก่อสร้าง

ผู้ชนะการประกวดราคาอิเล็กทรอนิกส์จะต้องทำสัญญาจ้างตามแบบสัญญา ดังระบุในข้อ ๑.๓ หรือทำข้อตกลงเป็นหนังสือกับองค์การบริหารส่วนจังหวัดสระบุรี ภายใน ๑๕ วัน นับถัดจากวันที่ได้รับแจ้ง และจะต้องวางหลักประกันสัญญาเป็นจำนวนเงินเท่ากับร้อยละ ๕ ของราคาค่าจ้างที่ประกวดราคาอิเล็กทรอนิกส์ ให้องค์การบริหารส่วนจังหวัดสระบุรียึดถือไว้ในขณะทำสัญญาโดยใช้หลักประกันอย่างหนึ่งอย่างใด ดังต่อไปนี้

๗.๑ เงินสด

๗.๒ เช็คหรือตราพท์ที่ธนาคารเซ็นส่งจ่าย ซึ่งเป็นเช็คหรือตราพท์ลงวันที่ที่ใช้เช็คหรือตราพท์นั้น ชำระต่อเจ้าหน้าที่ในวันทำสัญญา หรือก่อนวันนั้นไม่เกิน ๓ วันทำการ

๗.๓ หนังสือค้ำประกันของธนาคารภายในประเทศ ตามตัวอย่างที่คณะกรรมการนโยบายกำหนด ดังระบุในข้อ ๑.๔ (๒) หรือจะเป็นหนังสือค้ำประกันอิเล็กทรอนิกส์ตามวิธีการที่กรมบัญชีกลางกำหนด

๗.๔ หนังสือค้ำประกันของบริษัทเงินทุน หรือบริษัทเงินทุนหลักทรัพย์ที่ได้รับอนุญาตให้ประกอบกิจการเงินทุนเพื่อการพาณิชย์และประกอบธุรกิจค้ำประกันตามประกาศของธนาคารแห่งประเทศไทย ตาม

สำเนาถูกต้อง

(นางสาวสุวรรณา ภาชี)  
นักวิชาการพัสดุชำนาญการ

รายชื่อบริษัทเงินทุนที่ธนาคารแห่งประเทศไทยแจ้งเวียนให้ทราบ โดยอนุโลมให้ใช้ตามตัวอย่างหนังสือคำประกันของธนาคารที่คณะกรรมการนโยบายกำหนด ดังระบุในข้อ ๑.๔ (๒)

๗.๕ พันธบัตรรัฐบาลไทย

หลักประกันนี้จะคืนให้ โดยไม่มีดอกเบี้ยภายใน ๑๕ วันนับถัดจากวันที่ผู้ชนะการประกวดราคาอิเล็กทรอนิกส์ (ผู้รับจ้าง) พ้นจากข้อผูกพันตามสัญญาจ้างแล้ว

#### ๘. ค่าจ้างและการจ่ายเงิน

องค์การบริหารส่วนจังหวัดสระบุรีจะจ่ายค่าจ้างซึ่งได้รวมภาษีมูลค่าเพิ่ม ตลอดจนภาษีอื่น ๆ และค่าใช้จ่ายทั้งปวงแล้ว โดยถือราคาเหมารวมเป็นเกณฑ์ และกำหนดการจ่ายเงินเป็น จำนวน ๒ งวด ดังนี้

งวดที่ ๑ เป็นจำนวนเงินในอัตราร้อยละ ๖๐ ของค่าจ้าง เมื่อผู้รับจ้างได้ปฏิบัติงาน -งานรื้อถนนคสล. (เดิม) พร้อมขนทิ้ง -งานรื้อท่อระบายน้ำ (เดิม) พร้อมขนทิ้ง -งานรื้อบ่อพัก (เดิม) พร้อมขนทิ้ง -งานรื้อคลองตาดคอนกรีต (เดิม) พร้อมขนทิ้ง -งานวางท่อพร้อมบ่อพัก-งานชั้นรองพื้นคอนกรีต (ลูกรัง) ปรับเกลี่ยแต่งและบดอัดแน่นพร้อมทดสอบความหนาแน่นของชั้นลูกรังและออกผล แล้วเสร็จ ให้แล้วเสร็จภายใน ๙๐ วัน

งวดสุดท้าย เป็นจำนวนเงินในอัตราร้อยละ ๔๐ ของค่าจ้าง เมื่อผู้รับจ้างได้ปฏิบัติงาน -งานทรายรองพื้นพร้อมเกลี่ยแต่ง -งานตั้งแบบข้าง วางเหล็กตะแกรงวายเมท -งานเทคอนกรีตผิวทาง -งานตีเส้นจราจร -งานติดตั้งป้ายจราจรและงานส่วนที่เหลือตามสัญญาจ้างทั้งหมด แล้วเสร็จ -เก็บทำความสะอาด บริเวณสถานที่ก่อสร้างให้เป็นระเบียบเรียบร้อย, ติดตั้งเครื่องหมายจราจร, ป้ายโครงการหรือให้คณะกรรมการตรวจรับพัสดุได้ตรวจรับไว้เป็นที่เรียบร้อยแล้ว ทั้งหมด ให้แล้วเสร็จเรียบร้อยตามสัญญาหรือข้อตกลงจ้างเป็นหนังสือ รวมทั้งทำสถานที่ก่อสร้างให้สะอาดเรียบร้อย

#### ๙. อัตราค่าปรับ

ค่าปรับตามสัญญาจ้างแนบท้ายเอกสารประกวดราคาอิเล็กทรอนิกส์นี้ หรือข้อตกลงจ้างเป็นหนังสือจะกำหนด ดังนี้

๙.๑ กรณีที่ผู้รับจ้างนำงานที่รับจ้างไปจ้างช่วงให้ผู้อื่นทำอีกทอดหนึ่งโดยไม่ได้รับอนุญาตจากองค์การบริหารส่วนจังหวัดสระบุรี จะกำหนดค่าปรับสำหรับการฝ่าฝืนดังกล่าวเป็นจำนวนร้อยละ ๑๐.๐๐ ของวงเงินของงานจ้างช่วงนั้น

๙.๒ กรณีที่ผู้รับจ้างปฏิบัติผิดสัญญาจ้างก่อสร้าง นอกเหนือจากข้อ ๙.๑ จะกำหนดค่าปรับเป็นรายวันเป็นจำนวนเงินตายตัวในอัตราร้อยละ ๐.๒๕ ของราคางานจ้าง

#### ๑๐. การรับประกันความชำรุดบกพร่อง

ผู้ชนะการประกวดราคาอิเล็กทรอนิกส์ซึ่งได้ทำสัญญาจ้าง ตามแบบ ดังระบุในข้อ ๑.๓ หรือข้อตกลงจ้างเป็นหนังสือแล้วแต่กรณี จะต้องรับประกันความชำรุดบกพร่องของงานจ้างที่เกิดขึ้นภายในระยะเวลา ไม่น้อยกว่า ๒ ปี นับถัดจากวันที่องค์การบริหารส่วนจังหวัดสระบุรีได้รับมอบงาน โดยต้องรับผิดชอบซ่อมแซมแก้ไขให้ใช้การได้ดีดังเดิมภายใน ๑๕ วัน นับถัดจากวันที่ได้รับแจ้งความชำรุดบกพร่อง

#### ๑๑. ข้อสงวนสิทธิในการยื่นข้อเสนอละอื่น ๆ

๑๑.๑ เงินค่าจ้างสำหรับงานจ้างครั้งนี้ ได้มาจากเงินงบประมาณประจำปี พ.ศ. ๒๕๖๓

การลงนามในสัญญาจะกระทำต่อเมื่อ องค์การบริหารส่วนจังหวัดสระบุรีได้รับอนุมัติ

(นางสาวอุษรณดา ภาษี)  
นักวิชาการพัสดุชำนาญการ

๒๐๒

เงินค่าก่อสร้างจากเงินงบประมาณประจำปี พ.ศ. ๒๕๖๓

๑๑.๒ เมื่อองค์การบริหารส่วนจังหวัดสระบุรีได้คัดเลือกผู้ยื่นข้อเสนอรายใดให้เป็นผู้รับจ้าง และได้ตกลงจ้าง ตามการประกวดราคาอิเล็กทรอนิกส์แล้ว ถ้าผู้รับจ้างจะต้องส่งหรือนำสิ่งของมาเพื่องานจ้างดังกล่าว เข้ามาจากต่างประเทศ และของนั้นต้องนำเข้ามาโดยทางเรือในเส้นทางที่มีเรือไทยเดินอยู่ และสามารถให้บริการรับขน ได้ตามที่รัฐมนตรีว่าการกระทรวงคมนาคมประกาศกำหนด ผู้ยื่นข้อเสนอซึ่งเป็นผู้รับจ้างจะต้องปฏิบัติตามกฎหมายว่า ด้วยการส่งเสริมการพาณิชย์ ดังนี้

(๑) แฉ่งการส่งหรือนำสิ่งของดังกล่าวเข้ามาจากต่างประเทศต่อกรมเจ้าท่า ภายใน ๗ วัน นับตั้งแต่วันที่ผู้รับจ้างส่งหรือซื้อของจากต่างประเทศ เว้นแต่เป็นของที่รัฐมนตรีว่าการกระทรวงคมนาคมประกาศ ยกเว้นให้บรรทุกโดยเรืออื่นได้

(๒) จัดการให้สิ่งของดังกล่าวบรรทุกโดยเรือไทย หรือเรือที่มีสิทธิเช่นเดียวกับเรือไทย จากต่างประเทศมายังประเทศไทย เว้นแต่จะได้รับอนุญาตจากกรมเจ้าท่า ให้บรรทุกสิ่งของนั้น โดยเรืออื่นที่มีใช่เรือ ไทย ซึ่งจะต้องได้รับอนุญาตเช่นนั้นก่อนบรรทุกของลงเรืออื่น หรือเป็นของที่รัฐมนตรีว่าการกระทรวงคมนาคม ประกาศยกเว้นให้บรรทุกโดยเรืออื่น

(๓) ในกรณีที่ไมปฏิบัติตาม (๑) หรือ (๒) ผู้รับจ้างจะต้องรับผิดชอบตามกฎหมายว่าด้วยการส่งเสริมการพาณิชย์

๑๑.๓ ผู้ยื่นข้อเสนอซึ่งองค์การบริหารส่วนจังหวัดสระบุรีได้คัดเลือกแล้ว ไม่ไปทำสัญญาหรือ ข้อตกลงจ้างเป็นหนังสือภายในเวลาที่กำหนดตั้งระบุไว้ในข้อ ๗ องค์การบริหารส่วนจังหวัดสระบุรีจะริบหลักประกัน การยื่นข้อเสนอ หรือเรียกจ้งจากผู้ออกหนังสือค้ำประกัน การยื่นข้อเสนอทันที และอาจพิจารณาเรียกจ้งให้ชดใช้ ความเสียหายอื่น (ถ้ามี) รวมทั้งจะพิจารณาให้เป็นผู้ทำงาน ตามระเบียบกระทรวงการคลังว่าด้วยการจัดซื้อจัดจ้างและ การบริหารพัสดุภาครัฐ

๑๑.๔ องค์การบริหารส่วนจังหวัดสระบุรีสงวนสิทธิที่จะแก้ไขเพิ่มเติมเงื่อนไข หรือข้อกำหนด ในแบบสัญญาหรือข้อตกลงจ้างเป็นหนังสือให้เป็นไปตามความเห็นของสำนักงานอัยการสูงสุด (ถ้ามี)

๑๑.๕ ในกรณีที่เอกสารแนบท้ายเอกสารประกวดราคาอิเล็กทรอนิกส์ มีความขัดหรือแย้งกัน ผู้ยื่นข้อเสนอจะต้องปฏิบัติตามคำวินิจฉัยขององค์การบริหารส่วนจังหวัดสระบุรี คำวินิจฉัยดังกล่าวให้ถือเป็นที่สุด และ ผู้ยื่นข้อเสนอไม่มีสิทธิเรียกร้องค่าใช้จ่ายใดๆ เพิ่มเติม

๑๑.๖ องค์การบริหารส่วนจังหวัดสระบุรี อาจประกาศยกเลิกการจัดจ้างในกรณีต่อไปนี้ได้ โดยที่ผู้ยื่นข้อเสนอจะเรียกร้องค่าเสียหายใดๆ จากองค์การบริหารส่วนจังหวัดสระบุรีไม่ได้

(๑) องค์การบริหารส่วนจังหวัดสระบุรีไม่ได้รับการจัดสรรเงินที่จะใช้ในการจัดจ้างหรือ ได้รับจัดสรรแต่ไม่เพียงพอที่จะทำการจัดจ้างครั้งนี้ต่อไป

(๒) มีการกระทำที่เข้าลักษณะผู้ยื่นข้อเสนอที่ชนะการจัดจ้างหรือที่ได้รับการคัดเลือกมี ผลประโยชน์ร่วมกัน หรือมีส่วนได้เสียกับผู้ยื่นข้อเสนอรายอื่น หรือขัดขวางการแข่งขันอย่างเป็นธรรมหรือสมยอมกัน กับผู้ยื่นข้อเสนอรายอื่น หรือเจ้าหน้าที่ในการเสนอราคา หรือส่อว่ากระทำการทุจริตอื่นใดในการเสนอราคา

(๓) การทำการจัดจ้างครั้งนี้ต่อไปอาจก่อให้เกิดความเสียหายแก่องค์การบริหารส่วน จังหวัดสระบุรี หรือกระทบต่อประโยชน์สาธารณะ

สำเนาถูกต้อง

(นางสาวยุววรรณ ภาณี)  
นักวิชาการพัสดุชำนาญการ

(๔) กรณีอื่นในทำนองเดียวกับ (๑) (๒) หรือ (๓) ตามที่กำหนดในกฎกระทรวงซึ่งออกตามความในกฎหมายว่าด้วยการจัดซื้อจัดจ้างและการบริหารพัสดุภาครัฐ

#### ๑๒. การปรับราคาค่างานก่อสร้าง

การปรับราคาค่างานก่อสร้างตามสูตรการปรับราคาดังระบุในข้อ ๑.๕ จะนำมาใช้ในกรณีที่ ค่างานก่อสร้างลดลงหรือเพิ่มขึ้น โดยวิธีการต่อไปนี้

ตามเงื่อนไข หลักเกณฑ์ สูตรและวิธีคำนวณที่ใช้กับสัญญาแบบปรับราคาได้ตามมติคณะรัฐมนตรี เมื่อวันที่ ๒๒ สิงหาคม ๒๕๓๒ เรื่อง การพิจารณาช่วยเหลือผู้ประกอบการอาชีพงานก่อสร้าง ตามหนังสือสำนักเลขาธิการคณะรัฐมนตรี ที่ นร ๐๒๐๓/ว ๑๐๙ ลงวันที่ ๒๔ สิงหาคม ๒๕๓๒

สูตรการปรับราคา (สูตรค่า K) จะต้องคงที่ที่ระดับที่กำหนดไว้ในวันแล้วเสร็จตามที่กำหนดไว้ในสัญญา หรือภายในระยะเวลาที่องค์การบริหารส่วนจังหวัดสระบุรีได้ขยายออกไป โดยจะใช้สูตรของทางราชการที่ได้ระบุในข้อ ๑.๕ ดังนี้

$$K ๒.๑ = ๐.๓๐ + ๐.๑๐ * It / Io + ๐.๔๐ * Et / Eo + ๐.๒๐ * Ft / Fo$$

$$K ๓.๔ = ๐.๓๐ + ๐.๑๐ * It / Io + ๐.๓๕ * Ct / Co + ๐.๑๐ * Mt / Mo + ๐.๑๕ * St / So$$

$$K ๓.๕ = ๐.๓๕ + ๐.๒๐ * It / Io + ๐.๑๕ * Ct / Co + ๐.๑๕ * Mt / Mo + ๐.๑๕ * St / So$$

#### ๑๓. มาตรฐานฝีมือช่าง

เมื่อองค์การบริหารส่วนจังหวัดสระบุรีได้คัดเลือกผู้ยื่นข้อเสนอรายใดให้เป็นผู้รับจ้างและได้ตกลงจ้างก่อสร้างตามประกาศนี้แล้ว ผู้ยื่นข้อเสนอจะต้องตกลงว่าในการปฏิบัติงานก่อสร้างดังกล่าว ผู้เสนอราคาจะต้องมีและใช้ผู้มีวุฒิบัตรระดับ ปวช. ปวส. และปวท. หรือเทียบเท่าจากสถาบันการศึกษาที่ ก.พ. รับรองให้เข้ารับราชการได้ในอัตราไม่ต่ำกว่าร้อยละ ๑๐ ของแต่ละ สาขาช่างแต่ละจะต้องมีจำนวนช่างอย่างน้อย ๑ คน ในแต่ละสาขาช่าง ดังต่อไปนี้

##### ๑๓.๑ ช่างโยธาหรือช่างก่อสร้าง

#### ๑๔. การปฏิบัติตามกฎหมายและระเบียบ

ในระหว่างระยะเวลาการก่อสร้าง ผู้ยื่นข้อเสนอที่ได้รับการคัดเลือกให้เป็นผู้รับจ้างต้องปฏิบัติตามหลักเกณฑ์ที่กฎหมายและระเบียบได้กำหนดไว้โดยเคร่งครัด

#### ๑๕. การประเมินผลการปฏิบัติงานของผู้ประกอบการ

องค์การบริหารส่วนจังหวัดสระบุรี สามารถนำผลการปฏิบัติงานแล้วเสร็จตามสัญญาของผู้ยื่นข้อเสนอที่ได้รับการคัดเลือกให้เป็นผู้รับจ้างเพื่อนำมาประเมินผลการปฏิบัติงานของผู้ประกอบการ

ทั้งนี้ หากผู้ยื่นข้อเสนอที่ได้รับการคัดเลือกไม่ผ่านเกณฑ์ที่กำหนดจะถูกระงับการยื่นข้อเสนอหรือทำสัญญากับองค์การบริหารส่วนจังหวัดสระบุรี ไว้ชั่วคราว

องค์การบริหารส่วนจังหวัดสระบุรี

๒๘ เมษายน ๒๕๖๓

สำเนาถูกต้อง

(นางสาวยุวธรรมา ภาณี)  
นักวิชาการพัสดุชำนาญการ

ตารางแสดงวงเงินงบประมาณที่ได้รับจัดสรรและราคากลางในงานจ้างก่อสร้าง

๑. ชื่อโครงการปรับปรุงถนนคอนกรีตเสริมเหล็ก พร้อมวางท่อระบายน้ำและบ่อพักจากบริเวณหน้าวัดโคกใหญ่ถึงบริเวณคลอง ๓ หมู่ที่ ๓, ๔ และ ๕ ต.โคกใหญ่ อ.บ้านหม้อ จ.สระบุรี
๒. หน่วยงานเจ้าของโครงการ องค์การบริหารส่วนจังหวัดสระบุรี
๓. วงเงินงบประมาณที่ได้รับจัดสรร ๓๑,๔๘๐,๐๐๐.- บาท
๔. ลักษณะงาน (โดยสังเขป) ปรับปรุงถนนคอนกรีตเสริมเหล็ก พร้อมวางท่อระบายน้ำและบ่อพักจากบริเวณหน้าวัดโคกใหญ่ถึงบริเวณคลอง ๓ หมู่ที่ ๓, ๔ และ ๕ ต.โคกใหญ่ อ.บ้านหม้อ จ.สระบุรี ขนาดผิวจราจรกว้าง ๖.๐๐ เมตร ยาว ๒,๕๗๖ เมตร ไม่มีไหล่ทาง หนา ๐.๑๕ เมตร หรือคิดเป็นพื้นที่ คสล. ไม่น้อยกว่า ๑๔,๘๕๙ ตารางเมตร (หักบ่อพักและสะพาน) (ตามแบบแปลนขององค์การบริหารส่วนจังหวัดสระบุรี)
๕. ราคากลางคำนวณ ณ วันที่ ๒ เมษายน ๒๕๖๓ เป็นเงิน ๒๕,๘๒๑,๔๔๒.๖๘ บาท
๖. บัญชีประมาณการราคากลาง
  - ๖.๑ แบบสรุปราคากลางงานก่อสร้างทาง สะพานและท่อเหลี่ยม
๗. รายชื่อคณะกรรมการกำหนดราคากลาง
  - ๗.๑ นายสรวิศ อินสุข ตำแหน่ง หัวหน้าฝ่ายสำรวจและออกแบบ ประธานกรรมการกำหนดราคากลาง
  - ๗.๒ นายพรชัย แก้วบังวัน ตำแหน่ง วิศวกรโยธาชำนาญการ กรรมการกำหนดราคากลาง
  - ๗.๓ นายสมโภชน์ กลมปล้อง ตำแหน่ง นายช่างโยธาอาวุโส กรรมการกำหนดราคากลาง

สำเนาถูกต้อง

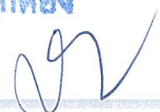

(นางสาวยุววรรณตา ภาณี)  
นักวิชาการพัสดุชำนาญการ



# บันทึกข้อความ

ส่วนราชการ กองช่าง ฝ่ายสำรวจและออกแบบ โทร 0-3621-2543

ที่ สบ 51005/1๗๑4

วันที่ ๔ เมษายน 2563

เรื่อง ขออนุมัติกำหนดราคากลางงานก่อสร้าง

เรียน นายกองค้การบริหารส่วนจังหวัดสระบุรี

ตามคำสั่งองค์การบริหารส่วนจังหวัดสระบุรี ที่ 399/2563 ลงวันที่ 18 มีนาคม 2563 เรื่อง แต่งตั้งคณะกรรมการกำหนดราคากลาง สำหรับการประกวดราคาจ้างปรับปรุงถนนคอนกรีตเสริมเหล็กพร้อมวางท่อระบายน้ำและบ่อกัก จากบริเวณหน้าวัดโคกใหญ่ถึงบริเวณคลอง 3 หมู่ที่ 3,4 และ 5 ต.โคกใหญ่ อ.บ้านหมอ จ.สระบุรี ด้วยวิธีประกวดราคาอิเล็กทรอนิกส์ (e-bidding) เพื่อดำเนินการตามระเบียบกระทรวงการคลังว่าด้วยการจัดซื้อจัดจ้าง และการบริหารพัสดุภาครัฐ พ.ศ. 2560 และพระราชบัญญัติการจัดซื้อจัดจ้างและการบริหาร พักฐุภาครัฐ พ.ศ. 2560 นั้น

คณะกรรมการกำหนดราคากลาง ได้พิจารณาทบทวนกำหนดราคาโครงการดังกล่าวตามข้อบัญญัติองค์การบริหารส่วนจังหวัดสระบุรี งบประมาณรายจ่าย ประจำปีงบประมาณ พ.ศ. 2563 ข้อ 04 หน้า 177 ซึ่งตั้งจ่ายไว้ 31,480,000.- บาท โดยอ้างอิงราคาตามราคาวัสดุก่อสร้าง ของสำนักงานพาณิชย์จังหวัดสระบุรี และพาณิชย์กรุงเทพฯ ราคาในท้องถิ่น และหลักเกณฑ์การคำนวณราคากลางงานก่อสร้าง ของกรมบัญชีกลาง จำนวน 25,821,442.68 บาท (ยี่สิบห้าล้านแปดแสนสองหมื่นหนึ่งพันสี่ร้อยสี่สิบสองบาทหกสิบแปดสตางค์ถ้วน) ทั้งนี้ คณะกรรมการกำหนดราคากลาง ขอเบิกจ่ายค่าตอบแทนคณะกรรมการฯ ตามหนังสือกระทรวงการคลัง ด่วนที่สุด ที่ กค 0402.5/ว 85 เรื่อง หลักเกณฑ์การเบิกจ่ายค่าตอบแทนบุคคลหรือคณะกรรมการ ลงวันที่ 6 กันยายน 2561 พร้อมแนบรายงานการประชุมคณะกรรมการกำหนดราคากลาง

จึงเรียนมาเพื่อโปรดอนุมัติราคากลาง และจ่ายค่าตอบแทนคณะกรรมการฯ ตามระเบียบพัสดุฯ ต่อไป

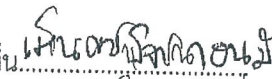
(ลงชื่อ)  ประธานกรรมการ ความคิดเห็น  สบ ๕๑๐๐๕/๑๗๑๔

(นายสรยุทธ อินสุข)

หัวหน้าฝ่ายสำรวจและออกแบบ

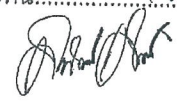
(ลงชื่อ) 

(นายสุรศักดิ์ สมภักดี)

ผู้อำนวยการกองช่าง

(ลงชื่อ)  กรรมการ

(นายพรชัย แก้วบังวัน)

วิศวกรโยธาชำนาญการ

ความคิดเห็น..... 

(ลงชื่อ)  กรรมการ

(นายสมโภชน์ กลมปล้อง)

นายช่างโยธาอาวุโส

(ลงชื่อ) 

(นายเรืองศักดิ์ วรรณ)

ปลัดองค์การบริหารส่วนจังหวัดสระบุรี

ความคิดเห็น..... 

(ลงชื่อ) 

(นายเรืองศักดิ์ วรรณ)

ปลัดองค์การบริหารส่วนจังหวัด ปฏิบัติหน้าที่

นายกองค์การบริหารส่วนจังหวัดสระบุรี

วันที่อนุมัติเห็นชอบ..... ๕ เมษายน 2563

สำเนาถูกต้อง

(นางสาวยุววรรณตา ภาษี)  
นักวิชาการพัสดุชำนาญการ

ราคากลางการก่อสร้าง

คณะกรรมการกำหนดราคากลาง ตามคำสั่งองค์การบริหารส่วนจังหวัดสระบุรี ที่ 399/2563 ลงวันที่ 18 มีนาคม 2563

แบบสรุปราคากลางงานก่อสร้างทาง สะพานและท่อเหลี่ยม

ส่วนราชการ กองช่าง องค์การบริหารส่วนจังหวัดสระบุรี

โครงการ ปรับปรุงถนน คสล.พร้อมวางท่อระบายน้ำและบ่อกัก จากบริเวณหน้าวัดโคกใหญ่ ถึง บริเวณคลอง 3

หมู่ที่ 3,4 และ 5 ตำบล โคกใหญ่ อำเภอ บ้านหมอ จังหวัด สระบุรี

ลักษณะสายทาง ผิวจราจรกว้าง 6.00 เมตร ยาว 2576 เมตร หนา 0.15 เมตร ไม่มีไหล่ทาง

หรือ คิดเป็นพื้นที่ คสล.ไม่น้อยกว่า 14,859.00 ตร.ม. (หักบ่อกักและสะพาน)

กำหนดราคากลางเมื่อเดือน เมษายน 2563

ใช้ราคาวัสดุอ้างอิง สระบุรี เดือน

กุมภาพันธ์

2563

ใช้ราคาวัสดุอ้างอิง กทม. เดือน

กุมภาพันธ์

2563

| ลำดับที่ | รายการ   | Factor F | รวม<br>ค่าก่อสร้าง<br>(บาท) | หมายเหตุ  |
|----------|--|----------|-----------------------------|---|
| 1        | ประเภทงานทาง   | 1.2513   | 25,821,442.68               | Factor F<br>- ดอกเบี้ยเงินกู้ 6%<br>- ภาษี 7%<br>- เงินส่งหน้าจ่าย 0%<br>- เงินประกันผลงานหัก 0%<br>- พื้นที่ปกติ |
| สรุป     | รวมค่าก่อสร้างเป็นเงิน   |          | 25,821,442.68               |   |
|          | คิดเป็นเงิน<br>(ตัวอักษร) (ยี่สิบห้าล้านแปดแสนสองหมื่นหนึ่งพันสี่ร้อยสี่สิบสองบาทหกสิบแปดสตางค์) |          | 25,821,442.68               |   |

คณะกรรมการกำหนดราคากลาง

(ลงชื่อ)



ประธานกรรมการ

(นายสรวิศ อินสุข)

หัวหน้าฝ่ายสำรวจและออกแบบ

(ลงชื่อ)



กรรมการ

(นายพรชัย แก้วบังวัน)

วิศวกรโยธาชำนาญการ

(ลงชื่อ)



กรรมการ

(นายสมโภชน์ กลมปล้อง)

นายช่างโยธาอาวุโส

สำเนาถูกต้อง

(นางสาวยุวรัตตา ภาณี)  
นักวิชาการพัสดุชำนาญการ

แบบสรุปราคากลางงานก่อสร้างทาง สะพานและท่อเหลี่ยม  
ส่วนราชการ กองช่าง องค์การบริหารส่วนจังหวัดสระบุรี

งบประมาณประจำปี 2563

โครงการ ปรับปรุงถนน คลส.พร้อมวางท่อระบายน้ำและบ่อพัก จากบริเวณหน้าวัดโคกใหญ่ ถึง บริเวณคลอง 3

หมู่ที่ 3,4 และ 5 ตำบล โคกใหญ่ อำเภอ บ้านหมอ จังหวัด สระบุรี

ลักษณะสายทางผิวจราจรกว้าง 6.00 เมตร ยาว 2576 เมตร ทน 0.15 เมตร ไม่มีไหล่ทาง

กำหนดราคากลางเมื่อเดือน เมษายน 2563

ตามแบบองค์การบริหารส่วนจังหวัดสระบุรี

ราคาน้ำมัน 20.66

| ลำดับที่ | รายการ                                    | หน่วย | จำนวน     | ราคา/หน่วย | ราคาทุน<br>(3)=(1)x(2) | Factor F<br>(4) | ราคา/หน่วย<br>x Factor F<br>(5) | ราคากลาง<br>(บาท)<br>(6)=(3)x(4) |
|----------|---|-------|-----------|------------|------------------------|-----------------|---------------------------------|----------------------------------|
|          | งานทาง พื้นที่ปกติ                        |       |           |            |                        |                 |                                 |                                  |
| 1        | งานดินคันทาง                              |       |           |            |                        |                 |                                 |                                  |
| 1.1      | งานรื้อถนน คลส. (เดิม) พร้อมขมทั้ง        | ตร.ม. | 10,212.00 | 71.92      | 734,447.04             | 1.2513          | 89.99                           | 919,013.58                       |
| 1.2      | งานรื้อท่อระบายน้ำ (เดิม) พร้อมขมทั้ง     | ม.    | 493.00    | 52.68      | 25,971.24              | 1.2513          | 65.91                           | 32,497.81                        |
| 1.3      | งานรื้อบ่อพัก (เดิม) พร้อมขมทั้ง          | บ่อ   | 6.00      | 700.00     | 4,200.00               | 1.2513          | 875.91                          | 5,255.46                         |
| 1.4      | งานรื้อคลองตองคองกรีด (เดิม) พร้อมขมทั้ง  | ตร.ม. | 4,110.00  | 13.97      | 57,416.70              | 1.2513          | 17.48                           | 71,845.51                        |
| 2        | งานโครงสร้างทาง และผิวจราจร               |       |           |            |                        |                 |                                 |                                  |
| 2.1      | งานชั้นรองพื้นคอนกรีต (ลูกรัง) ทน 0.15 ม. | ลบ.ม. | 2,602.00  | 256.78     | 668,141.56             | 1.2513          | 321.30                          | 836,045.53                       |
| 2.2      | ทรายรองใต้ผิวทางคอนกรีต ทน 0.05 ม.        | ลบ.ม. | 742.95    | 743.91     | 552,687.93             | 1.2513          | 930.85                          | 691,578.40                       |
| 2.3      | ผิวทางปอร์ตแลนด์ซีเมนต์คอนกรีต ทน 0.15 ม. | ตร.ม. | 14,859.00 | 338.21     | 5,025,462.39           | 1.2513          | 423.20                          | 6,288,361.08                     |
| 2.4      | รอยต่อเพื่อขยายตามขวาง (EXPANSION JOINT)  | ม.    | 510.00    | 109.88     | 56,038.80              | 1.2513          | 137.49                          | 70,121.35                        |
| 2.5      | รอยต่อเพื่อหดตามขวาง (CONTRACTION JOINT)  | ม.    | 2,064.00  | 47.54      | 98,122.56              | 1.2513          | 59.48                           | 122,780.75                       |
| 2.6      | รอยต่อตามยาว (LONGITUDINAL JOINT)         | ม.    | 2,576.00  | 46.52      | 119,835.52             | 1.2513          | 58.21                           | 149,950.18                       |
| 2.9      | งานเปิดไหล่ทางพร้อมเกลี่ยแต่ง ชนิดลูกรัง  | ลบ.ม. | 88.00     | 280.19     | 24,656.72              | 1.2513          | 350.60                          | 30,852.95                        |
| 2.10     | งานวางท่อระบายน้ำจากที่มา ศก. 0.30 ม.     | ม.    | 440.00    | 442.18     | 194,559.20             | 1.2513          | 553.29                          | 243,451.92                       |
| 2.11     | งานบ่อพัก                                 | บ่อ   | 227.00    | 10,798.17  | 2,451,184.59           | 1.2513          | 13,511.75                       | 3,067,167.27                     |

สำเนาถูกต้อง

(นางสาวยุววรรณภา ภาชี)  
นักวิชาการพัสดุชำนาญการ

 .....ประธานกรรมการ

 .....กรรมการ

 .....กรรมการ



แบบสรุปราคากลางงานก่อสร้างทาง สะพานและท่อเหลี่ยม  
ส่วนราชการ กองช่าง องค์การบริหารส่วนจังหวัดสระบุรี

งบประมาณประจำปี 2563

โครงการ ปรับปรุงถนน คสล.พร้อมวางท่อระบายน้ำและบ่อพัก จากบริเวณหน้าวัดโคกใหญ่ ถึง บริเวณคลอง 3

หมู่ที่ 3,4 และ 5 ตำบล โคกใหญ่ อำเภอ บ้านหมอ จังหวัด สระบุรี

ลักษณะสายทางผิวจราจรกว้าง 6.00 เมตร ยาว 2576 เมตร ทน 0.15 เมตร ไม่มีไหล่ทาง

กำหนดราคากลางเมื่อเดือน เมษายน 2563

ตามแบบองค์การบริหารส่วนจังหวัดสระบุรี

ราคามัน 20.66

| ลำดับที่ | รายการ   | หน่วย | จำนวน    | ราคา/หน่วย | ราคาทุน<br>(3)=(1)x(2) | Factor F<br>(4) | ราคา/หน่วย<br>x Factor F<br>(5) | ราคากลาง<br>(บาท)<br>(6)=(3)x(4) |
|----------|--|-------|----------|------------|------------------------|-----------------|---------------------------------|----------------------------------|
| 2.1.2    | งานนำบ่อพัก                                    | บ่อ   | 227.00   | 13,784.75  | 3,129,138.25           | 1.2513          | 17,248.85                       | 3,915,490.69                     |
| 2.1.3    | งานวางท่อระบายน้ำ ขนาด ศก. 1.00 ม.             | ม.    | 2,260.00 | 3,203.31   | 7,239,480.60           | 1.2513          | 4,008.30                        | 9,058,762.07                     |
| 3        | งานป้ายจราจร                                   |       |          |            |                        |                 |                                 |                                  |
| 3.1      | ป้ายจราจร แบบ บ33                              | ชุด   | 1.00     | 1,200.00   | 1,200.00               | 1.2513          | 1,501.56                        | 1,501.56                         |
| 3.2      | งานสัญญาณไฟจราจร (หลังงานแสงอาทิตย์)           | ชุด   | 1.00     | 15,990.00  | 15,990.00              | 1.2513          | 20,008.28                       | 20,008.28                        |
| 3.3      | งานสัญญาณไฟจราจร (หลังงานแสงอาทิตย์) พร้อมป้าย | ชุด   | 4.00     | 16,870.00  | 67,480.00              | 1.2513          | 21,109.43                       | 84,437.72                        |
|          | ต1 - ต27, ต31 - ต56, ต58 - ต60, ต75            |       |          |            |                        |                 |                                 |                                  |
|          | เครื่องทนายบนผิวทาง                            |       |          |            |                        |                 |                                 |                                  |
| 4.1      | งานติดตั้งจราจรเหลือง+ขาว                      | ตร.ม. | 511.00   | 290.00     | 148,190.00             | 1.2513          | 362.87                          | 185,430.14                       |
| 4.2      | งานเส้นหยุด                                    | ตร.ม. | 9.00     | 290.00     | 2,610.00               | 1.2513          | 362.87                          | 3,265.89                         |
| 4.3      | งาน RUMBLE STRIPS                              | ตร.ม. | 31.20    | 450.00     | 14,040.00              | 1.2513          | 563.08                          | 17,568.25                        |

สำเนาถูกต้อง

(นางสาววรรณดา ภาชัย)  
นักวิชาการพิเศษชั้นเอก

.....กรรมการ

.....กรรมการ

.....ประธานกรรมการ

แบบสรุปราคากลางงานก่อสร้างทาง สะพานและท่อเหลี่ยม  
ส่วนราชการ กองช่าง องค์การบริหารส่วนจังหวัดสระบุรี  
งบประมาณประจำปี 2563

โครงการ ปรับปรุงถนน คลด.พร้อมวางท่อระบายน้ำและบ่อพัก จากบริเวณหน้าวัดโคกใหญ่ ถึง บริเวณคลอง 3

พื้นที่ 3.4 และ 5 ตำบล โคกใหญ่ อำเภอ บ้านหมอ จังหวัด สระบุรี

ลักษณะสายทางผิวจราจรกว้าง 6.00 เมตร ยาว 2576 เมตร ทน 0.15 เมตร ไม่มีไหล่ทาง

กำหนดราคากลางเมื่อเดือน เมษายน 2563

ตามแบบองค์การบริหารส่วนจังหวัดสระบุรี

ราคาน้ำมัน 20.66

| ลำดับที่ | รายการ                 | หน่วย | จำนวน | ราคา/หน่วย | ราคาทุน<br>(3)=(1)x(2) | Factor F<br>(4) | ราคา/หน่วย<br>x Factor F<br>(5) | ราคากลาง<br>(บาท)<br>(6)=(3)x(4) |
|----------|------------------------|-------|-------|------------|------------------------|-----------------|---------------------------------|----------------------------------|
| 5        | งานป้ายโครงการ         |       | (1)   | .(2)       |                        |                 |                                 |                                  |
| 5.1      | ป้ายโครงการ(ป้ายเหล็ก) | ชุด   | 1.00  | 4,840.00   | 4,840.00               | 1.2513          | 6,056.29                        | 6,056.29                         |
|          | รวมทั้งสิ้นเป็นเงิน    |       |       |            | 20,635,693.10          |                 |                                 | 25,821,442.68                    |

ผลรวมค่างานต้นท่อนงานก่อสร้างทาง

20,635,693.10 บาท

ค่า Factor F งานก่อสร้างทาง

1.2513

สำเนาถูกต้อง

(นางสาวสุวรรณา ภาส)  
นักวิชาการพัสดุชำนาญการ

.....กรรมการ

.....กรรมการ

A-9-63



# บันทึกข้อความ

ส่วนราชการ กองช่าง ฝ่ายสำรวจและออกแบบ โทร. 0-3621-2543

ที่ สบ 51005/923

วันที่ 4 มีนาคม 2563

เรื่อง รายงานขอความเห็นชอบการจัดทำแบบรูปารายการงานก่อสร้าง

เรียน นายกองค้การบริหารส่วนจังหวัดสระบุรี

ตามคำสั่งองค์การบริหารส่วนจังหวัดสระบุรี ที่ 284/2563 ลงวันที่ 28 กุมภาพันธ์ 2563 เรื่อง แต่งตั้งคณะกรรมการจัดทำแบบรูปารายการงานก่อสร้าง โครงการปรับปรุงถนนคอนกรีตเสริมเหล็กพร้อมวางท่อระบายน้ำและบ่อกัก จากบริเวณหน้าวัดโคกใหญ่ ถึงบริเวณคลอง 3 หมู่ที่ 3,4 และ 5 ต.โคกใหญ่ อ.บ้านหมอ จ.สระบุรี ตามข้อบัญญัติ องค์การบริหารส่วนจังหวัดสระบุรี ประจำปีงบประมาณ พ.ศ.2563 ข้อ 4 หน้า 177 นั้น

ขอเรียนว่า คณะกรรมการจัดทำแบบรูปารายการงานก่อสร้างฯ ได้ดำเนินการจัดทำแบบรูปารายการงานก่อสร้างโครงการดังกล่าวแล้วเสร็จ พร้อมทั้งคณะกรรมการจัดทำแบบรูปารายการงานก่อสร้างขอเบิกจ่ายค่าตอบแทนคณะกรรมการฯ ตามหนังสือกระทรวงการคลังวันที่สุด ที่ กค ๐๔๐๒.๕/ว ๘๕ เรื่องหลักเกณฑ์การเบิกจ่ายค่าตอบแทนบุคคลหรือคณะกรรมการ ลงวันที่ ๒ กันยายน ๒๕๖๑ รายละเอียดตามเอกสารที่แนบมาพร้อมนี้

จึงเรียนมาเพื่อโปรดพิจารณา ให้ความเห็นชอบ แบบรูปารายการงานก่อสร้างฯ ดังกล่าว และลงนามในบันทึกฉบับนี้ แจ้งกองพัสดุและทรัพย์สิน เพื่อพิจารณาดำเนินการ ต่อไป

ลงชื่อ.....ประธานกรรมการ  
(นายพรชัย แก้วบังวัน)  
วิศวกรโยธาชำนาญการ

ความเห็นของผู้อำนวยการกองช่าง  
เห็นควรจัดงบค่าตอบแทน ๑๐.๐๐๐.๐๐๐.-  
.....  
(นายสุรศักดิ์ สมภักดี)  
ผู้อำนวยการกองช่าง

ลงชื่อ.....กรรมการ  
(นายชัยภัทร คงสมอาจ)  
นายช่างเขียนแบบชำนาญงาน

ลงชื่อ.....กรรมการ  
(นายสมโภชน์ กลมปล้อง)  
นายช่างโยธาอาวุโส

ความเห็นของปลัดองค์การบริหารส่วนจังหวัด  
.....  
.....

ความเห็นของนายกองค้การบริหารส่วนจังหวัดสระบุรี  
.....  
.....

.....  
(นายเรืองศักดิ์ วรรณ)  
ปลัดองค์การบริหารส่วนจังหวัดสระบุรี

(นายเรืองศักดิ์ วรรณ)  
ปลัดองค์การบริหารส่วนจังหวัด ปฏิบัติหน้าที่  
นายกองค้การบริหารส่วนจังหวัดสระบุรี

4 มีนาคม ๖3

สำเนาถูกต้อง  
(นางสาวยุวรรณตา ภาษี)  
นักวิชาการพัสดุชำนาญการ

**รายละเอียดแบบรูปราคาก่อสร้าง**  
**โครงการปรับปรุงถนนคอนกรีตเสริมเหล็ก พร้อมวางท่อระบายน้ำและบ่อพัก**  
**จากบริเวณหน้าวัดโคกใหญ่ถึงบริเวณคลอง 3 หมู่ที่ 3,4 และ 5**  
**ต.โคกใหญ่ อ.บ้านหมอ จ.สระบุรี**  
**โดยวิธีประกวดราคาอิเล็กทรอนิกส์ (e-bidding)**

\*\*\*\*\*

**1. ชื่อโครงการ**

ปรับปรุงถนนคอนกรีตเสริมเหล็ก พร้อมวางท่อระบายน้ำและบ่อพัก จากบริเวณหน้าวัดโคกใหญ่ ถึงบริเวณคลอง 3 หมู่ที่ 3,4 และ 5 ต.โคกใหญ่ อ.บ้านหมอ จ.สระบุรี

**2. วัตถุประสงค์**

1. เพื่อแก้ไขปัญหาความเดือดร้อนของประชาชน ซึ่งอาจเกิดอันตรายจากการสัญจรไปมาเนื่องจากสภาพผิวจราจรเสียหาย
2. เพื่ออำนวยความสะดวกให้กับประชาชนที่ต้องการขนส่งสินค้าทางการเกษตร สินค้าทั่วไปออกไปจำหน่าย
3. เพื่อเป็นการรองรับการขยายตัวของชุมชนเมืองที่กำลังจะเกิดขึ้นในอนาคต
4. เพื่อสนับสนุนนโยบายรัฐบาลในการกระจายความเจริญของสังคมเมือง สังคมชนบท
5. เพื่อส่งเสริมให้ประชาชนมีรายได้เพิ่มขึ้น

**3. รายละเอียดโครงการ**

ปรับปรุงถนนคอนกรีตเสริมเหล็ก พร้อมวางท่อระบายน้ำและบ่อพัก จากบริเวณหน้าวัดโคกใหญ่ ถึงบริเวณคลอง 3 หมู่ที่ 3,4 และ 5 ต.โคกใหญ่ อ.บ้านหมอ จ.สระบุรี

- ขนาดผิวจราจรกว้าง 6.00 เมตร ยาว 2,576.00 เมตร หนา 0.15 เมตร ไม่มีไหล่ทาง หรือคิดเป็นพื้นที่คอนกรีตเสริมเหล็กไม่น้อยกว่า 14,859 ตารางเมตร (ตามแบบแปลนขององค์การบริหารส่วนจังหวัดสระบุรี ที่ 65/62)

**4. งบประมาณ**

ตามข้อบัญญัติ องค์การบริหารส่วนจังหวัดสระบุรี ประจำปีงบประมาณ พ.ศ.2563 ข้อ 177 หน้า 4 จำนวนเงิน 31,480,000.-บาท (สามสิบเอ็ดล้านสี่แสนแปดหมื่นบาทถ้วน)

**5. คุณสมบัติผู้เสนอราคา**

ผู้ยื่นข้อเสนอจะต้องมีคุณสมบัติ ดังต่อไปนี้

- 5.1 มีความสามารถตามกฎหมาย
- 5.2 ไม่เป็นบุคคลล้มละลาย
- 5.3 ไม่อยู่ระหว่างเลิกกิจการ
- 5.4 ไม่เป็นบุคคลซึ่งอยู่ระหว่างถูกระงับการยื่นข้อเสนอหรือทำสัญญากับหน่วยงานของรัฐไว้ชั่วคราวเนื่องจากเป็นผู้ที่ไม่ผ่านเกณฑ์การประเมินผลการปฏิบัติงานของผู้ประกอบการตามระเบียบที่รัฐมนตรีว่าการกระทรวงการคลังกำหนดตามที่ประกาศเผยแพร่ในระบบเครือข่ายสารสนเทศของกรมบัญชีกลาง
- 5.5 ไม่เป็นบุคคลซึ่งถูกระงับชื่อไว้ในบัญชีรายชื่อผู้ทำงานและได้แจ้งเวียนชื่อให้เป็นผู้ทำงานของหน่วยงานของรัฐในระบบเครือข่ายสารสนเทศของกรมบัญชีกลาง ซึ่งรวมถึงนิติบุคคลที่ผู้ทำงานเป็นหุ้นส่วนผู้จัดการกรรมการผู้จัดการ ผู้บริหาร ผู้มีอำนาจในการดำเนินงานในกิจการของนิติบุคคลนั้นด้วย

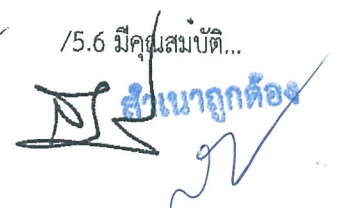

/5.6 มีคุณสมบัติ...  

(นางสาวบุรณดา ภาษี)  
นักวิชาการพัสดุชำนาญการ

5.6 มีคุณสมบัติและไม่มีลักษณะต้องห้ามที่คณะกรรมการนโยบายการจัดซื้อจัดจ้างและการบริหารพัสดุภาครัฐกำหนดในราชกิจจานุเบกษา

5.7 เป็นนิติบุคคลผู้มีอาชีพรับจ้างที่ประกวดราคาจ้างด้วยวิธีการทางอิเล็กทรอนิกส์ดังกล่าว

5.8 ไม่เป็นผู้มีผลประโยชน์ร่วมกันกับผู้ยื่นข้อเสนอรายอื่นที่เข้ายื่นข้อเสนอให้แก่องค์การบริหารส่วนจังหวัดสระบุรี ณ วันประกาศประกวดราคาจ้างก่อสร้างด้วยวิธีประกวดราคาอิเล็กทรอนิกส์ หรือไม่เป็นผู้กระทำการอันเป็นการขัดขวางการแข่งขันราคาอย่างเป็นธรรมในการประกวดราคาอิเล็กทรอนิกส์ครั้งนี้

5.9 ไม่เป็นผู้ได้รับเอกสิทธิ์หรือความคุ้มกัน ซึ่งอาจปฏิเสธไม่ยอมขึ้นศาลไทย เว้นแต่รัฐบาลของผู้ยื่นข้อเสนอได้มีคำสั่งให้สละเอกสิทธิ์และความคุ้มกันเช่นนั้น

5.10 ผู้ยื่นข้อเสนอต้องมีผลงานก่อสร้างประเภทเดียวกันกับงานที่ประกวดราคาจ้างก่อสร้างในครั้งนี้ ในวงเงินไม่น้อยกว่า 40 % ของวงเงินงบประมาณ และเป็นผลงานที่เป็นคู่สัญญาโดยตรงกับหน่วยงานของรัฐ รัฐวิสาหกิจ หรือหน่วยงานเอกชนที่องค์การบริหารส่วนจังหวัดสระบุรีเชื่อถือ

ผู้ยื่นข้อเสนอที่เสนอราคาในรูปแบบของ "กิจการร่วมค้า" ต้องมีคุณสมบัติดังนี้

(1) กรณีที่กิจการร่วมค้าได้จดทะเบียนเป็นนิติบุคคลใหม่ กิจการร่วมค้าจะต้องมีคุณสมบัติครบถ้วนตามเงื่อนไขที่กำหนดไว้ในเอกสารประกวดราคา และการเสนอราคาให้เสนอราคาในนาม "กิจการร่วมค้า" ส่วนคุณสมบัติด้านผลงานก่อสร้าง กิจการร่วมค้าดังกล่าวสามารถนำผลงานก่อสร้างของผู้เข้าร่วมค้ามาใช้แสดงเป็นผลงานก่อสร้างของกิจการร่วมค้าที่เข้าประกวดราคาได้

(2) กรณีที่กิจการร่วมค้าไม่ได้จดทะเบียนเป็นนิติบุคคลใหม่ นิติบุคคลแต่ละนิติบุคคลที่เข้าร่วมค้าทุกรายจะต้องมีคุณสมบัติครบถ้วนตามเงื่อนไขที่กำหนดไว้ในเอกสารประกวดราคา เว้นแต่ในกรณีที่กิจการร่วมค้าได้มีข้อตกลงระหว่างผู้เข้าร่วมค้าเป็นลายลักษณ์อักษรกำหนดให้ผู้เข้าร่วมค้ารายใดรายหนึ่งเป็นผู้รับผิดชอบหลักในการเข้าเสนอราคาให้กับหน่วยงานของรัฐ และแสดงหลักฐานดังกล่าวมาพร้อมการยื่นข้อเสนอประกวดราคาทางระบบจัดซื้อจัดจ้างภาครัฐด้วยอิเล็กทรอนิกส์ กิจการร่วมค่านั้นสามารถใช้ผลงานก่อสร้างของผู้เข้าร่วมค้าหลักรายเดียวเป็นผลงานก่อสร้างของกิจการร่วมค้าที่ยื่นข้อเสนอได้

ทั้งนี้ "กิจการร่วมค้าที่จดทะเบียนเป็นนิติบุคคลใหม่" หมายความว่า กิจการร่วมค้าที่จดทะเบียนเป็นนิติบุคคลต่อกรมพัฒนาธุรกิจการค้า กระทรวงพาณิชย์

5.11 ผู้ยื่นข้อเสนอต้องลงทะเบียนในระบบจัดซื้อจัดจ้างภาครัฐด้วยอิเล็กทรอนิกส์ (Electronic Government Procurement : e - GP) ของกรมบัญชีกลาง

5.12 ผู้ยื่นข้อเสนอ ซึ่งได้รับการคัดเลือกเป็นคู่สัญญา จะต้องนำช่างควบคุมงานและวิศวกรผู้ควบคุมงานมาแสดงตนต่อผู้ควบคุมงานขององค์การบริหารส่วนจังหวัดสระบุรี/ประธานกรรมการตรวจรับพัสดุ ก่อนเข้าดำเนินการก่อสร้างฯ

5.13 ผู้ยื่นข้อเสนอต้องมีขีดความสามารถและความพร้อมด้านบุคลากร ด้านเครื่องจักร - เครื่องมือโรงงาน ตามรูปแบบรายการงานก่อสร้างกำหนด ภายหลังจากได้รับการคัดเลือกเป็นคู่สัญญา

## 6. ขีดความสามารถและความพร้อมที่มีอยู่ของผู้ยื่นเสนอ

### 6.1 ขีดความสามารถและความพร้อมที่มีอยู่ด้านบุคลากร

ผู้ยื่นข้อเสนอต้องเสนอบุคลากรหลักในด้านต่างๆ ตามข้อ 6.1.1 ซึ่งบุคลากรแต่ละด้านต้องไม่เป็นบุคคลเดียวกัน โดยเสนอไม่ต่ำกว่าเกณฑ์ที่กำหนด

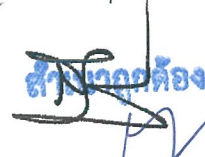
/ 6.1.6 บุคลากร...  
  

6.1.1 บุคลากรหลักด้านการควบคุมงานก่อสร้าง

ผู้ยื่นข้อเสนอจะต้องยื่นเอกสารหลักฐานด้านบุคลากรเพื่อประกอบการพิจารณา พร้อมสำเนาใบอนุญาตเป็นผู้ประกอบวิชาชีพวิศวกรรมควบคุมตามพระราชบัญญัติวิศวกร พ.ศ. 2542 หรือวิชาชีพอื่นที่มีการควบคุม, หนังสือรับรองวิศวกรผู้ควบคุมงาน ภายหลังได้รับการคัดเลือกเป็นผู้สัญญา

6.2 ชัดความสามารถและความพร้อมที่มีอยู่ด้านเครื่องจักร - เครื่องมือโรงงาน

ผู้ยื่นข้อเสนอต้องเสนอเครื่องจักร - เครื่องมือ โรงงานต่างๆ ตามข้อ 6.2.1 โดยเสนอไม่ต่ำกว่าเกณฑ์ที่กำหนด ภายหลังได้รับการคัดเลือกเป็นผู้สัญญา

6.2.1 ชนิดและขนาด เครื่องจักร - เครื่องมือโรงงาน

- รถเกี่ยดิน (Motor Grader)
- รถบดสันสะพานหรือรถบดล้อเหล็ก 2 ล้อ ขนาดหนักไม่น้อยกว่า 8 ตัน
- รถบรรทุก 6 ล้อ หรือ 10 ล้อ
- รถบรรทุกน้ำ

7. ระยะเวลาดำเนินการ

กำหนดให้ ระยะเวลาดำเนินการก่อสร้าง 180 วัน

8. หน่วยงานที่รับผิดชอบ

กองช่าง องค์การบริหารส่วนจังหวัดสระบุรี ตำบลดาวเรือง อำเภอเมืองสระบุรี จังหวัดสระบุรี

9. การแบ่งงวดงาน

แบ่งจ่ายเป็น 2 งวด ของงานจ้างทั้งหมด เมื่อผู้รับจ้าง ได้ดำเนินการปรับปรุงถนนคอนกรีตเสริมเหล็ก พร้อมวางท่อระบายน้ำและบ่อพัก จากบริเวณหน้าวัดโคกใหญ่ถึงบริเวณคลอง 3 หมู่ที่ 3,4 และ 5 ต.โคกใหญ่ อ.บ้านหมอ จ.สระบุรี ตามรายละเอียดที่กำหนด / สัญญาจ้าง ดังนี้

งวดที่ 1 คิดเป็นเงินร้อยละ 60 เมื่อผู้รับจ้างดำเนินการ

- งานรื้อถนน คสล. (เดิม) พร้อมขนทิ้ง
- งานรื้อท่อระบายน้ำ (เดิม) พร้อมขนทิ้ง
- งานรื้อบ่อพัก (เดิม) พร้อมขนทิ้ง
- งานรื้อคลองตาดคอนกรีต (เดิม) พร้อมขนทิ้ง
- งานวางท่อพร้อมบ่อพัก
- งานชั้นรองพื้นคอนกรีต (ลูกตั้ง) ปรับเกลี่ยแต่งและบดอัดแน่น พร้อมทดสอบความ

หนาแน่นของชั้นลูกตั้งและออกผล แล้วเสร็จ

(กำหนดเวลาแล้วเสร็จ 90 วัน)

งวดที่ 2 (สุดท้าย) คิดเป็นเงินร้อยละ 40 เมื่อผู้รับจ้างดำเนินการ

- งานทรายรองพื้นพร้อมเกลี่ยแต่ง
- งานตั้งแบบข้าง วางเหล็กตะแกรงวางเมท
- งานเทคอนกรีตผิวทาง
- งานตีเส้นจราจร
- งานติดตั้งป้ายจราจรและงานส่วนที่เหลือตามสัญญาจ้างทั้งหมด แล้วเสร็จ
- เก็บทำความสะอาด บริเวณสถานที่ก่อสร้างให้เป็นระเบียบเรียบร้อย, ติดตั้งเครื่องหมาย

จราจร, ป้ายโครงการหรือให้คณะกรรมการตรวจรับพัสดุได้ตรวจรับไว้เป็นที่เรียบร้อยแล้ว

(กำหนดเวลาแล้วเสร็จ 90 วัน)

 /10. คณะกรรมการ...  
สำเนาถูกต้อง

(นางสาวยุวธรรมา ภาชี)  
นักวิชาการพัสดุชำนาญการ

10. คณะกรรมการจัดทำรูปแบบรายการงานก่อสร้าง

|                     |                                 |               |
|---------------------|---------------------------------|---------------|
| นายพรชัย แก้วบังวัน | ตำแหน่ง วิศวกรโยธาชำนาญการ      | ประธานกรรมการ |
| นายชัยภัทร คงสมอาจ  | ตำแหน่ง นายช่างเขียนแบบชำนาญงาน | กรรมการ       |
| นายสมโภชน์ กลมปล้อง | ตำแหน่ง นายช่างโยธาอาวุโส       | กรรมการ       |

11. การปรับราคางานก่อสร้าง (ค่า K)

สำหรับราคางานก่อสร้างตามสัญญาจะนำสูตร Escalation Factor (K) มาใช้คำนวณราคาค่างานที่เปลี่ยนแปลงไป โดยวิธีการต่อไปนี้ ตามเงื่อนไข หลักเกณฑ์ สูตรและวิธีคำนวณที่ใช้กับสัญญาแบบปรับราคา ได้ตามมติคณะรัฐมนตรี เมื่อวันที่ 22 สิงหาคม 2532 เรื่อง การพิจารณาช่วยเหลือผู้ประกอบการอาชีพงานก่อสร้างตามหนังสือสำนักเลขาธิการคณะรัฐมนตรี ที่ นร 0203/ว 109 ลงวันที่ 24 สิงหาคม 2532

สูตรการปรับราคา (สูตรค่า K) จะต้องคงที่ที่ระดับกำหนดไว้ในวันแล้วเสร็จ ตามที่กำหนดไว้ในสัญญาหรือภายในระยะที่ผู้ว่าจ้างได้ขยายออกไป โดยใช้สูตรค่า K ดังนี้

$$K 2.1 = 0.30 + 0.10 * It / Io + 0.40 * Et / Eo + 0.20 * Ft / Fo$$

$$K 3.4 = 0.35 + 0.10 * It / Io + 0.35 * Ct / Co + 0.10 * Mt / Mo + 0.15 * St / So$$

$$K 3.5 = 0.35 + 0.20 * It / Io + 0.15 * Ct / Co + 0.15 * Mt / Mo + 0.15 * St / So$$

ลงชื่อ.....ประธานกรรมการ

(นายพรชัย แก้วบังวัน)

วิศวกรโยธาชำนาญการ

ลงชื่อ.....กรรมการ

(นายชัยภัทร คงสมอาจ)

นายช่างเขียนแบบชำนาญงาน

ลงชื่อ.....กรรมการ

(นายสมโภชน์ กลมปล้อง)

นายช่างโยธาอาวุโส

สำเนาถูกต้อง

(นางสาวยุวรรณดา ภาษี)  
นักวิชาการที่สดชำนาญการ

ปีงบประมาณ 2563

เลขที่แบบ 65/62

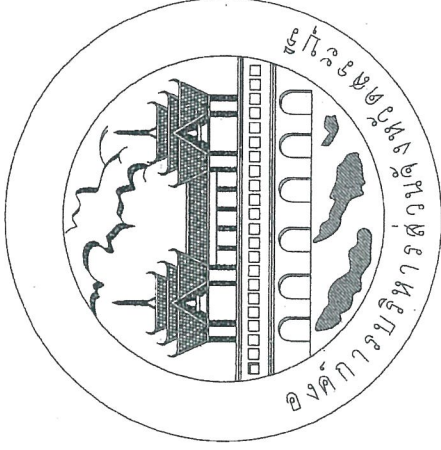

คณะกรรมการจัดทำแบบรายการงานก่อสร้าง  
ตามคำสั่ง อ.บ.บ.ป.ที่ ๒๕๔/๑๓๖๓  
เมื่อวันที่ ๒๘ ก.พ. ๒๕๖๓  
แบบแปลนที่ ๖๕/๖๕

ประธานกรรมการ  
กรรมการ  
กรรมการ  
กรรมการ  
กรรมการ

โครงการปรับปรุงถนนคอนกรีตเสริมเหล็กพหลมณฑลทางระบายน้ำและบ่อพัก

จากบริเวณหน้าวัดโคกใหญ่ถึงบริเวณคลอง 3 หมู่ที่ 3, 4 และ 5 ต.โคกใหญ่ อ.บ้านหม้อ จ.สระบุรี

แบบคู่ฉบับระดมทุนก่อสร้าง

(นางสาวยุวรัตตา ภาส)  
ผู้อำนวยการสำนักงาน



| สารบัญ   |                       |         |
|----------|-----------------------|---------|
| ลำดับที่ | แบบแสดง               | แผ่นที่ |
| 1.       | สารบัญ                | 1       |
| 2.       | รายการประกอบแบบ       | 2       |
| 3.       | ผังบริเวณ โดยตั้งเขป  | 3       |
| 4.       | รูปตัดตามตรฐานตามขวาง | 4       |
| 5.       | บัญชีปริมาณงาน        | 5       |
| 6.       | รูปแบบลง              | 6-8     |

คณะกรรมการจัดทำงบประมาณก่อสร้าง  
 ๒๘๔ / ๒๕๖๓  
 ๒๘ ๓๐๖.๒๕๖๓  
 ๖๕ / ๒๕  
 ประธานกรรมการ  
 กรรมการ  
 กรรมการ  
 กรรมการ

แบบพิมพ์กระทรวงมหาดไทย

7

|                                       |  |  |  |  |  |  |
|---------------------------------------|--|--|--|--|--|--|
| <br>สำนักงานปลัดกระทรวงเกษตรและสหกรณ์ | โครงการปรับปรุงถนนคอนกรีตเสริมเหล็กบริเวณสวนสาธารณะ/หมู่บ้านเด็ก<br>จากถนนพหลโยธินกิโลเมตรที่ ๓ หมู่ ๓, ๔ และ ๕ ก. ต.บ้านกล้วย อ.เมือง จ.นนทบุรี | ผู้ควบคุมงาน                               | นายสมเกียรติ วัฒนศิริ<br>นายวิชาญ วัฒนศิริ | ผู้ควบคุมงาน                               | นายสมเกียรติ วัฒนศิริ<br>นายวิชาญ วัฒนศิริ | นายสมเกียรติ วัฒนศิริ<br>นายวิชาญ วัฒนศิริ |
|                                       | ผู้ช่วยผู้ควบคุมงาน  | นายสมเกียรติ วัฒนศิริ<br>นายวิชาญ วัฒนศิริ | ผู้ช่วยผู้ควบคุมงาน                        | นายสมเกียรติ วัฒนศิริ<br>นายวิชาญ วัฒนศิริ | นายสมเกียรติ วัฒนศิริ<br>นายวิชาญ วัฒนศิริ | นายสมเกียรติ วัฒนศิริ<br>นายวิชาญ วัฒนศิริ |
|                                       | ผู้ตรวจสอบ   | นายสมเกียรติ วัฒนศิริ<br>นายวิชาญ วัฒนศิริ | ผู้ตรวจสอบ                                 | นายสมเกียรติ วัฒนศิริ<br>นายวิชาญ วัฒนศิริ | นายสมเกียรติ วัฒนศิริ<br>นายวิชาญ วัฒนศิริ | นายสมเกียรติ วัฒนศิริ<br>นายวิชาญ วัฒนศิริ |
|                                       | ผู้ตรวจการ   | นายสมเกียรติ วัฒนศิริ<br>นายวิชาญ วัฒนศิริ | ผู้ตรวจการ                                 | นายสมเกียรติ วัฒนศิริ<br>นายวิชาญ วัฒนศิริ | นายสมเกียรติ วัฒนศิริ<br>นายวิชาญ วัฒนศิริ | นายสมเกียรติ วัฒนศิริ<br>นายวิชาญ วัฒนศิริ |

**รายการประกอบแบบ**

1. ผู้รับจ้างจะต้องทำการตรวจสอบแบบแปลนและรายการต่างๆ ให้เป็นไปตามข้อกำหนดของกรมโยธาธิการและผังเมือง โดยผู้รับจ้างจะต้องส่งแบบปฏิบัติงานตามขั้นตอนและตามมาตรฐานงานก่อสร้างแต่ละรายการ โดยผู้รับจ้างจะต้องส่งแบบปฏิบัติงานให้ผู้ว่าราชการจังหวัดขอนแก่นให้ทราบก่อนดำเนินการ
2. วัสดุต่างๆที่นำมาใช้เป็นงานก่อสร้าง ก่อนนำมาใช้จะต้องได้รับอนุญาตจากวิศวกรควบคุมงานก่อสร้างโดยหากมีการกำหนดมาตรฐานไว้ในมาตรฐานผลิตภัณฑ์อุตสาหกรรม (มอก.) การทดสอบและพิจารณาอนุมัติให้ใช้วัสดุที่ส่งมาไว้ในงานก่อสร้างให้ถือปฏิบัติตามข้อกำหนดของ มอก. ถ้าหากวัสดุที่นำมาใช้ไม่ตรงกับข้อกำหนดของ มอก. ผู้รับจ้างจะต้องรับผิดชอบความเสียหายหรือความผิดพลาดที่เกิดขึ้นตามมาตรฐานที่กำหนดหรือไม่ถูกต้องตาม มอก. ผู้รับจ้างจะต้องรับผิดชอบความเสียหายหรือความผิดพลาดที่เกิดขึ้น
3. ผู้รับจ้างจะต้องทำการก่อสร้างด้วยวิธีการที่มีประสิทธิภาพและไม่ให้เกิดความเสียหายต่อทรัพย์สินของทางราชการและเอกชน
4. ค่าแรงของบุคลากรตามแบบที่กำหนด (อน.) เป็นค่าระดับสมมุติที่ใช้เฉพาะในการก่อสร้างเท่านั้น
5. ราคาส่งวัสดุรวมทั้งราคาของวัสดุที่ใช้ในการก่อสร้างต้องปฏิบัติตามกฎหมายกำหนด
6. ผู้ควบคุมงาน หน่วยงานผู้ควบคุมงานขององค์การบริหารส่วนจังหวัดขอนแก่น
7. มาตรฐานการก่อสร้างให้ใช้ตามมาตรฐานงานทางหลวงชนบท (มทข.) และ/หรือมาตรฐานงานทางหลวงท้องถิ่น (มทล.) ฉบับปัจจุบัน
8. ที่ดินที่มั่นคงและจุดสิ้นสุดก่อสร้างรวมทั้งขนาด ให้มีระดับของถนนให้ใกล้เคียงกับถนนเดิมโดยไม่ทำให้ดินอุ้มน้ำหรือการจราจรและไม่เป็นอันตรายต่อชีวิตและทรัพย์สิน
9. สาธารณูปโภคและสาธารณูปโภคต่างๆ เช่น ไฟฟ้า โทรศัพท์ ประปา ของระบายน้ำ เป็นต้น ที่อยู่ในบริเวณก่อสร้างและเป็นจุดเชื่อมต่อจากก่อสร้าง ผู้รับจ้างจะต้องดำเนินการติดต่อหน่วยงานที่เกี่ยวข้อง เพื่อย้ายเส้นข้างถนนไปให้พ้นค่าใช้จ่ายต่างๆให้เป็นของผู้รับจ้าง
10. ท่อคสล. ให้ใช้ตามความยาวมาตรฐานที่ผลิต โดยไม่มีการตัดใช้เป็นการก่อสร้าง
11. ให้ตัดดินเดิม และ/หรือ ทิ้งของเดิมบริเวณปลายท่อที่ส่งลงดิน เพื่อให้สามารถระบายน้ำที่อุดตัน
12. จำนวนท่อและตำแหน่งวางท่อระบายน้ำในแต่ละแนว อาจมีการเปลี่ยนแปลงได้ตามความเหมาะสม โดยไม่ต้องอยู่ในจุดของวิศวกรควบคุมงาน
13. เครื่องหมายจราจร, ว่าจะระบายน้ำ และบ่อพัก อาจปรับแต่งให้เหมาะสมกับสภาพพื้นที่ได้
14. ต้นหมั่นงวักก่อสร้างทางเชื่อม อาจปรับแต่งให้เหมาะสมกับสภาพพื้นที่ได้

โดยให้ผู้นับค่าของวิศวกรควบคุมงาน  
 การแก้ไขเปลี่ยนแปลงรายการปรับแต่งตามข้อ 12,13 และ 14 จะต้องไม่ทำให้ปริมาณยอดรวมทั้งสิ้นของแต่ละรายการน้อยกว่าที่กำหนดในแบบก่อสร้าง

16. รายการที่ได้ไม่ได้กำหนดไว้แบบหรือกำหนดไว้ในข้อเสน หรือแสดงไว้ชัดเจน หรือมีปัญหามาการก่อสร้างหรือไม่เป็นไปตามหลักวิชาช่างที่ดี ให้รายงานและดำเนินการตามดุลยพินิจของคณะกรรมการตรวจรับพัสดุ
17. ผู้รับจ้างจะต้องมีมาตรการในการป้องกันอุบัติเหตุต่างๆ อันอาจเกิดขึ้นจากการทำงานก่อสร้างไม่ว่าลักษณะใดก็ตาม มาจากสภาพแวดล้อมงานที่กระทำหรือมีอันตรายจากเครื่องจักรงานก่อสร้างที่ไม่เหมาะสม ทั้งนี้เพื่อความปลอดภัยของชีวิตและทรัพย์สินแห่งหนึ่งที่เกี่ยวข้อง มาตรการที่เกี่ยวข้องกับอุบัติเหตุ ผู้รับจ้างจะต้องปฏิบัติตามมาตรฐานความปลอดภัยในการก่อสร้างที่กฎหมายกำหนด
18. ผู้รับจ้างจะต้องตั้งป้ายเตือน หรือเครื่องหมายจราจรหรือสัญญาณไฟ ในระนาบก่อสร้างให้เป็นไปตามมาตรฐาน
19. ระดับ Crown Slope ให้ก่อสร้างตามที่กำหนดในแบบ โดยให้ตรวจสอบทุก 200 เมตร
20. ความคลาดเคลื่อนอยู่ในจุดอยู่ที่จุดลงข้างผู้ควบคุมงาน
21. วัสดุหรือสิ่งของจราจร วิศวกรรมความปลอดภัยของวัสดุจราจร
22. การที่ผู้รับจ้างฯ ให้ผู้รับจ้างส่ง Shop Drawing ต่อผู้ควบคุมงานและคณะกรรมการตรวจรับพัสดุเห็นชอบก่อน 10 วัน
23. หลังจากดำเนินการก่อสร้างผิวทาง Asphaltic Concrete แล้วให้ดำเนินการตัดหญ้าตลอดข้างทาง ให้เรียบร้อย



องค์การบริหารส่วนจังหวัดขอนแก่น

โครงการ

รายการประกอบแบบ

ชื่อแบบ

(นายทองวัน นวนศิริ)

ผู้ควบคุมงานก่อสร้าง

ตรวจแบบ

(นายชัยภัทร คงมณ)

นายช่างเขียนแบบช่างเทคนิค

ตรวจแบบ

(นายสุรชัย นวนศิริ)

วิศวกรโยธาชำนาญการ

ตรวจแบบ

(นายสุรชัย อิ่มสุข)

นายช่างสำรวจและเขียนแบบ

ตรวจแบบ

นายสุรศักดิ์ สมภักดิ์

ผู้อำนวยการช่าง

ชื่อพื้นที่งาน

รายการประกอบแบบ

นายช่างแบบ

วันที่

หน้า

NO. SACLE 2

แบบฉบับมีกรมโยธาธิการและผังเมือง  
**สุวิภา นวนศิริ**  
 (นางสาวสุวิภา นวนศิริ)  
 วิศวกรโยธาชำนาญการ

(นางสาวสุวิภา นวนศิริ)  
 วิศวกรโยธาชำนาญการ

# แผนผังโดยสังเขป

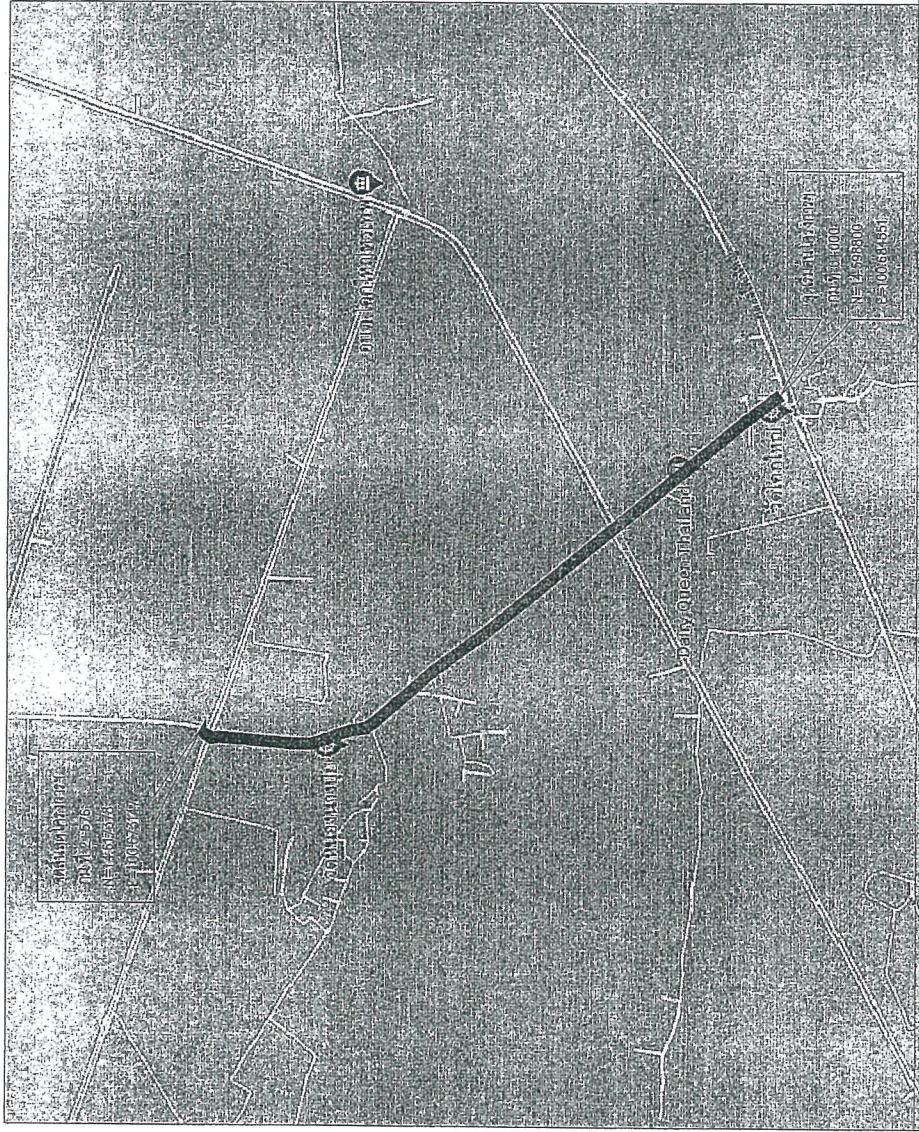
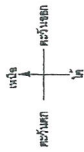

คณะกรรมการจัดตั้งศูนย์บริการงานเกษตร  
 กรมส่งเสริมการเกษตร 284 / 2563  
 กรุงเทพฯ 10110  
 แผนผังที่ 08 ก.ว. 2563  
 แผนผังที่ 65/62  
 บ. 011  
 บ. 011  
 บ. 011  
 บ. 011

แบบที่ปรึกษากรมการช่างชลประทาน

*(Handwritten signature)*

|   |              |  |              |              |              |
|---|--------------|--|--------------|--------------|--------------|
| <p>สถานีวิทยุกระจายเสียงแห่งประเทศไทย</p> | โครงการ      | โครงการปรับปรุงถนนคอนกรีตเสริมเหล็กพร้อมวางท่อระบายน้ำและขุดกัก จากบริเวณหน้าวัดโคกใหญ่ถึงบริเวณคลอง 3 หมู่ที่ 3, 4 และ 5 ตำบลโคกใหญ่ อำเภอเมือง จังหวัดสุพรรณบุรี |              |              |              |
|   | สถานที่      | พื้นที่  | ขนาดพื้นที่  | พื้นที่      | พื้นที่      |
|   | วัตถุประสงค์ | วัตถุประสงค์   | วัตถุประสงค์ | วัตถุประสงค์ | วัตถุประสงค์ |
|   | ผู้รับผิดชอบ | ผู้รับผิดชอบ   | ผู้รับผิดชอบ | ผู้รับผิดชอบ | ผู้รับผิดชอบ |

โครงการ  
 สถานที่  
 วัตถุประสงค์  
 หรือติดต่อที่  
 (ตามแบบ 01.01.01.01)

ปรับปรุงถนนคอนกรีตเสริมเหล็กพร้อมวางท่อระบายน้ำและขุดกัก จากบริเวณหน้าวัดโคกใหญ่ถึงบริเวณคลอง 3 หมู่ที่ 3, 4 และ 5 ตำบลโคกใหญ่ อำเภอเมือง จังหวัดสุพรรณบุรี  
 ปรับปรุงถนนคอนกรีตเสริมเหล็กด้วยวงกว้าง 6.00 ม. ยาว 2,576 ม. หน้า 0.15 ม. ไม่มีไหล่ทาง หรือติดต่อที่ คลล. ไม้เอยก 14,659 ต.ม. (หักบดพื้นที่และสะพาน) หน่วยงานที่รับผิดชอบและขอพัก (ตามแบบ 01.01.01.01)

# โครงการปรับปรุงถนนคอนกรีตเสริมเหล็กพร้อมวางท่อระบายน้ำและบ่อพัก จากบริเวณหน้าวัดโคกใหญ่ถึงบริเวณคลอง 3 หมู่ที่ 3, 4 และ 5 ต.โคกใหญ่ อ.บ้านหม้อ จ.สระบุรี

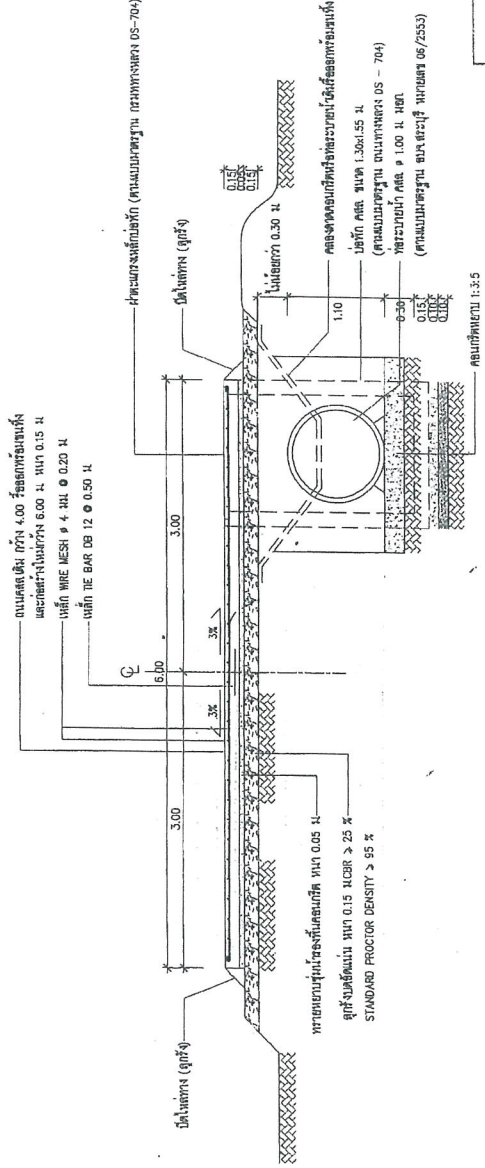

รูปตัดตามตรฐานตามขวาง



คณะกรรมการจัดทำแบบรายการงานก่อสร้าง  
 ตามคำสั่ง อบ.ส.บ. ที่ ๒๘๔ / ๒๕๖๓  
 ลงวันที่ ๒๘ มี.ค. ๒๕๖๓  
 แบบแปลนที่ ๖๗/๖๒

ประธานกรรมการ  
 กรรมการ  
 กรรมการ  
 กรรมการ

แบบที่มอบไว้ประกอบการทำหน้ากระดาษ

**หมายเหตุ**

1. ฝิตต่างๆ ในแบบแปลนกำหนดไว้เป็นเมตร นอกจากจะระบุไว้เป็นอย่างอื่น
2. แนวก่อสร้างถนนพร้อมแนววางท่อและตำแหน่งบ่อพัก หากเปลี่ยนแปลงได้ตามเหมาะสมกับสภาพพื้นที่นั้น
3. โดยไม่ต้องระบุโดยสังเขปของช่างควบคุมงานเป็นสำคัญ
4. ในทำการขุดดินถมดิน, ขุดลอกดินถมและสิ่งติดขวางออกทั้ง ก่อนดำเนินการก่อสร้างใดๆ
5. ก่อนดำเนินการก่อสร้างให้ดำเนินการปรับหน้าดินและปรับระดับการจราจรเส้นทาง หรือติดตั้งแบบ Stop screwing , ปลูกแบบ Profile และ Cross - Section แสดงระดับเดิมและระดับที่ก่อสร้าง ทุกๆ ระยะ 25.00 ม. ให้ตรงตามปริมาณงานในใบเสนอราคาและเสนอให้คณะกรรมการตรวจการจ้างพิจารณาเห็นชอบ ก่อนดำเนินการ
6. ผู้รับจ้างที่จะเสนอราคาใบซองประกวดราคา ขอให้ตรวจก่อนสถานที่และตรวจสอบรายละเอียดแบบแปลนก่อนเพื่อป้องกันปัญหาและอุปสรรคภายหลัง
7. ขณะดำเนินการโครงการหากเจออุปสรรคและสิ่งติดขวางใดๆ ในลักษณะที่ไม่สามารถปฏิบัติงานได้เป็นหน้าที่ความรับผิดชอบของผู้รับจ้าง
8. ให้วางท่อระบายน้ำในลักษณะที่แนบมา ขนาด ๑.๐๐ ม. ตำแหน่งจะกำหนดตามงาน
9. กรณีมีข้อขัดแย้งระหว่างผู้รับจ้างและราชการ ให้ใช้การวินิจฉัยของทางควบคุมงานและคณะกรรมการตรวจการจ้างที่ผู้รับจ้างเป็นผู้ดำเนินการ

|  |        |   |   |   |   |
|--|--------|---|---|---|---|
|  <p>มหาวิทยาลัยราชภัฏสระบุรี</p> | ใบซอง  | นายอภิสิทธิ์ วัฒนศิริ<br>นายก อบจ.สระบุรี | นายอภิสิทธิ์ วัฒนศิริ<br>นายก อบจ.สระบุรี | นายอภิสิทธิ์ วัฒนศิริ<br>นายก อบจ.สระบุรี | นายอภิสิทธิ์ วัฒนศิริ<br>นายก อบจ.สระบุรี |
|  | ซองซอง | นายอภิสิทธิ์ วัฒนศิริ<br>นายก อบจ.สระบุรี | นายอภิสิทธิ์ วัฒนศิริ<br>นายก อบจ.สระบุรี | นายอภิสิทธิ์ วัฒนศิริ<br>นายก อบจ.สระบุรี | นายอภิสิทธิ์ วัฒนศิริ<br>นายก อบจ.สระบุรี |
|  | ซองซอง | นายอภิสิทธิ์ วัฒนศิริ<br>นายก อบจ.สระบุรี | นายอภิสิทธิ์ วัฒนศิริ<br>นายก อบจ.สระบุรี | นายอภิสิทธิ์ วัฒนศิริ<br>นายก อบจ.สระบุรี | นายอภิสิทธิ์ วัฒนศิริ<br>นายก อบจ.สระบุรี |
|  | ซองซอง | นายอภิสิทธิ์ วัฒนศิริ<br>นายก อบจ.สระบุรี | นายอภิสิทธิ์ วัฒนศิริ<br>นายก อบจ.สระบุรี | นายอภิสิทธิ์ วัฒนศิริ<br>นายก อบจ.สระบุรี | นายอภิสิทธิ์ วัฒนศิริ<br>นายก อบจ.สระบุรี |
|  <p>มหาวิทยาลัยราชภัฏสระบุรี</p> |        | นายอภิสิทธิ์ วัฒนศิริ<br>นายก อบจ.สระบุรี | นายอภิสิทธิ์ วัฒนศิริ<br>นายก อบจ.สระบุรี | นายอภิสิทธิ์ วัฒนศิริ<br>นายก อบจ.สระบุรี | นายอภิสิทธิ์ วัฒนศิริ<br>นายก อบจ.สระบุรี |

น.ส.ดร.สุภา อธิสุข  
 ผู้อำนวยการศูนย์  
 ภาควิชาวิศวกรรมโยธา  
 มหาวิทยาลัยเทคโนโลยีพระจอมเกล้าธนบุรี

| บัญชีปริมาณงาน |  |       |           |          |
|----------------|--|-------|-----------|----------|
| ลำดับที่       | รายการ   | หน่วย | ปริมาณงาน | หมายเหตุ |
| 1.             | งานดินคันทาง   |       |           |          |
| 1.1            | งานรื้อถนน ดสธ. (เดิม) พร้อมขนทิ้ง                   | ตร.ม  | 10,212 /  |          |
| 1.2            | งานรื้อท่อระบายน้ำบ่อพัก (เดิม) พร้อมขนทิ้ง          | ม     | 483 /     |          |
| 1.3            | รื้อคลองคดคอบ่อพัก (เดิม) พร้อมขนทิ้ง                | ตร.ม  | 4,110 /   |          |
| 1.4            | รื้อบ่อพัก (เดิม) พร้อมขนทิ้ง                        | บ่อ   | 6 /       |          |
| 2.             | งานโครงสร้างทาง และผิวจราจร                          |       |           |          |
| 2.1            | งานขึ้นร่องพื้นคอนกรีต (ลูกรัง) หน้า 0.15 ม          | ตร.ม  | 2,602 /   |          |
| 2.2            | ทรายรองพื้นหนา 0.05 ม พร้อมเกลี่ยแต่ง                | ตร.ม  | 742.95 /  |          |
| 2.3            | ผิวทางบอร์นิตแลนคีนคีนคอนกรีต หน้า 0.15 ม (240 ksc.) | ตร.ม  | 14,859 /  |          |
| 2.4            | รอยต่อเชื่อมขยายตามขวาง (EXPANSION JOINT)            | ม     | 510 /     |          |
| 2.5            | รอยต่อเชื่อมตามขวาง (CONTRACTION JOINT)              | ม     | 2,064 /   |          |
| 2.6            | รอยต่อตามยาว (LONGITUDINAL JOINT)                    | ม     | 2,576 /   |          |
| 2.7            | งานเปิดไหล่ทางพร้อมเกลี่ยแต่ง สนิมดูกรัง             | ตร.ม  | 88 /      |          |
| 2.8            | วางท่อระบายน้ำจากที่หน้า ขนาด ๑ 0.30 ม               | ม     | 440 /     |          |
| 3.             | งานป้ายจราจร   |       |           |          |
| 3.1            | ป้ายจราจรแบบ ป.33                                    | ชุด   | 1 /       |          |
| 3.2            | สัญญาณไฟจราจร (หลังงานแสงอาทิตย์)                    | ชุด   | 1 /       |          |
| 3.3            | สัญญาณไฟจราจร (หลังงานแสงอาทิตย์) พร้อมป้าย          | ชุด   | 4 /       |          |
| 3.4            | ทป-๒๒7,๒31-๒56,๒58-๒60,๒๗5                           | ตร.ม  | 511 /     |          |
| 3.5            | งานตีเส้นจราจรเหลือง-ขาว                             | ตร.ม  | 9.00      |          |
| 3.6            | เส้นหยุด   | ตร.ม  | 31.20 /   |          |
| 3.6            | งาน RUMBLE STRIPS                                    | ตร.ม  | 31.20 /   |          |

| บัญชีปริมาณงาน |                                |       |           |          |
|----------------|--------------------------------|-------|-----------|----------|
| ลำดับที่       | รายการ                         | หน่วย | ปริมาณงาน | หมายเหตุ |
| 4.             | งานป้ายโครงการ                 |       |           |          |
| 4.1            | ป้ายโครงการ (ป้ายเหล็ก)        | ชุด   | 1 /       |          |
| 5.             | งานวางท่อพร้อมบ่อพัก           |       |           |          |
| 5.1            | งานบ่อพัก                      | บ่อ   | 227 /     |          |
| 5.2            | งานวางท่อพัก (2ผา/1บ่อพัก)     | บ่อ   | 227 /     |          |
| 5.3            | งานวางท่อระบายน้ำขนาด ๑ 1.00 ม | ม     | 2,260 /   |          |

คณะกรรมการจัดทำแบบโครงการก่อสร้าง  
 คณะที่ ๑๒๒ / ๐๖๕๓  
 ลงวันที่ ๐๘-๑๑-๒๕๖๓  
 นายประจักษ์ ๖๕/๒๒

ประธานกรรมการ  
 กรรมการ  
 กรรมการ  
 กรรมการ

แนบด้วยใบประกอบรายการราคา



|             |  |
|-------------|--|
| โครงการ     | โครงการปรับปรุงและขยายถนนสาย ๓๒๒ และ ๓๒๓ สายเดิม |
| สำรวจออกแบบ | นายประจักษ์ ๖๕/๒๒                                |
| เขียนแบบ    | นายประจักษ์ ๖๕/๒๒                                |
| วิศวกรโยธา  | นายประจักษ์ ๖๕/๒๒                                |

สำนักงานการโยธา

โครงการปรับปรุงถนนคอนกรีตเสริมเหล็กพร้อมวางท่อระบายน้ำและบ่อพัก  
จากบริเวณหน้าวัดโคกใหญ่ถึงบริเวณคลอง 3 หมู่ที่ 3,4 และ 5 ต.โคกใหญ่ อ.บ้านหม้อ จ.สระบุรี

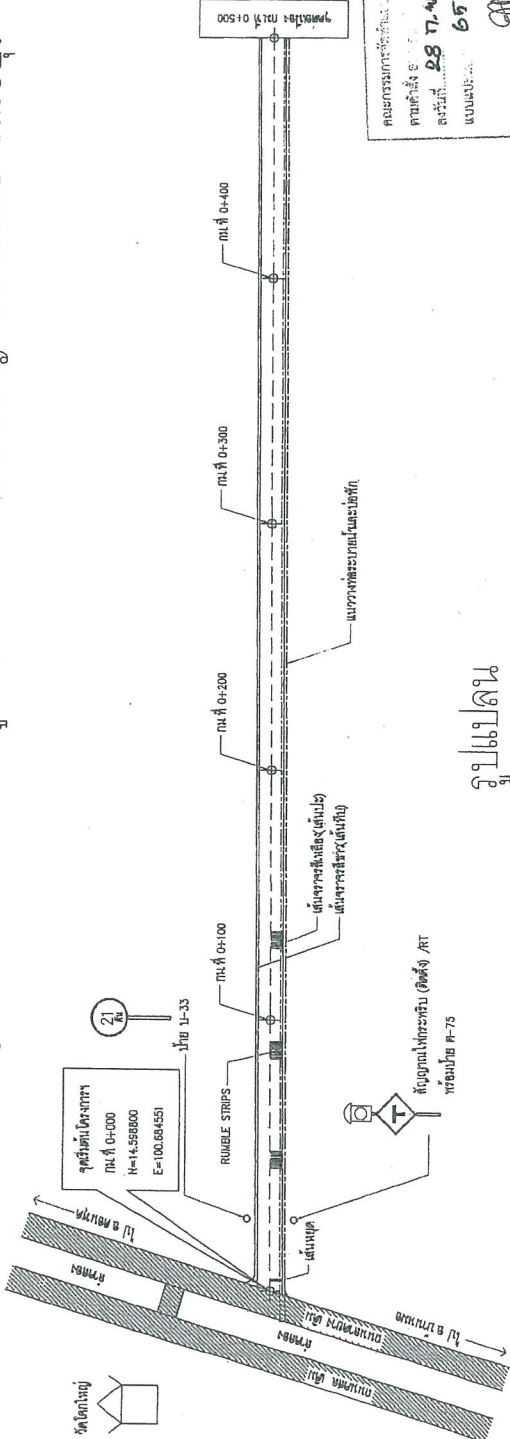

โครงการปรับปรุงถนนคอนกรีตเสริมเหล็กพร้อมวางท่อระบายน้ำและบ่อพัก  
ตามคำสั่งที่ ๒๒๙ / ๒๕๖๓  
ลงวันที่ ๒๘ ต.พ. ๒๕๖๓  
แบบแปลน ๖๕ / ๖๔

รูปแปลน

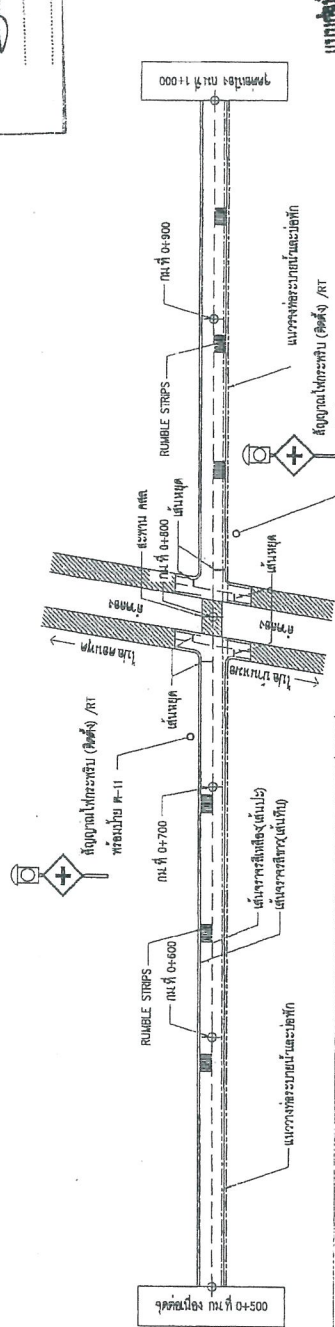

รูปแปลน

แบบคู่ขึ้นประกอบชุดแบบรายการ

|                                 |                     |   |                     |                     |                     |
|---------------------------------|---------------------|---|---------------------|---------------------|---------------------|
| <p>มหาวิทยาลัยราชภัฏสระบุรี</p> | โครงการ             | โครงการปรับปรุงถนนคอนกรีตเสริมเหล็กพร้อมวางท่อระบายน้ำและบ่อพัก จากบริเวณหน้าวัดโคกใหญ่ถึงบริเวณคลอง 3 หมู่ที่ 3,4 และ 5 ต.โคกใหญ่ อ.บ้านหม้อ จ.สระบุรี |                     |                     |                     |
|                                 | เจ้าของแบบ          | นายสุวิทย์ วัฒนศิริ   | นายสุวิทย์ วัฒนศิริ | นายสุวิทย์ วัฒนศิริ | นายสุวิทย์ วัฒนศิริ |
|                                 | เขียนแบบ            | นายสุวิทย์ วัฒนศิริ   | นายสุวิทย์ วัฒนศิริ | นายสุวิทย์ วัฒนศิริ | นายสุวิทย์ วัฒนศิริ |
|                                 | จัดทําใบทาบ         | นายสุวิทย์ วัฒนศิริ   | นายสุวิทย์ วัฒนศิริ | นายสุวิทย์ วัฒนศิริ | นายสุวิทย์ วัฒนศิริ |
| ใบทาบ                           | นายสุวิทย์ วัฒนศิริ | นายสุวิทย์ วัฒนศิริ   | นายสุวิทย์ วัฒนศิริ | นายสุวิทย์ วัฒนศิริ | นายสุวิทย์ วัฒนศิริ |
| วันที่                          | ๙/๗/๖๓              | NO SCALE  |                     |                     |                     |

นํ้าหนักการที่ส่งขานรายการ



โครงการปรับปรุงถนนคอนกรีตเสริมเหล็กพร้อมวางท่อระบายน้ำและบ่อน้ำ  
จากบริเวณหน้าวัดโคกใหญ่ถึงบริเวณคลอง 3 หมู่ที่ 3,4 และ 5 ต.โคกใหญ่ อ.บ้านหม้อ จ.สระบุรี

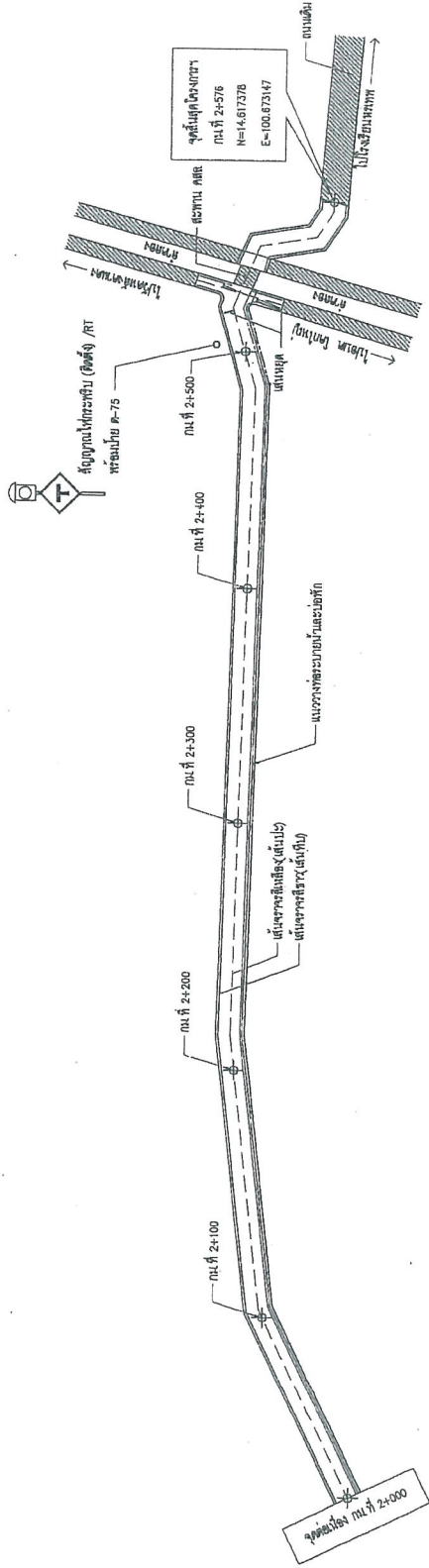

รูปแบบ

คณะกรรมการจัดจ้าง...  
 อนุมัติที่ ๕๐๓  
 ลงวันที่ ๕๘ ๗ ๒๕๖๓  
 แต่งตั้งให้...  
 ๖๕ / ๒๕  
 นายสุวิทย์ ประทุมมา  
 กรรมการ  
 นายสุวิทย์ ประทุมมา  
 กรรมการ  
 นายสุวิทย์ ประทุมมา  
 กรรมการ

คณะกรรมการจัดจ้าง...  
 นายสุวิทย์ ประทุมมา  
 กรรมการ



สำนักงานทางหลวงชนบทสระบุรี

|                            |  |                     |                     |                     |                     |                     |
|----------------------------|--|---------------------|---------------------|---------------------|---------------------|---------------------|
| โครงการ                    | โครงการปรับปรุงถนนคอนกรีตเสริมเหล็กพร้อมวางท่อระบายน้ำและบ่อน้ำจากบริเวณหน้าวัดโคกใหญ่ถึงบริเวณคลอง 3 หมู่ที่ 3,4 และ 5 ต.โคกใหญ่ อ.บ้านหม้อ จ.สระบุรี |                     |                     |                     |                     |                     |
| ผู้ว่าราชการจังหวัด        | นายสุวิทย์ ประทุมมา  | นายสุวิทย์ ประทุมมา | นายสุวิทย์ ประทุมมา | นายสุวิทย์ ประทุมมา | นายสุวิทย์ ประทุมมา | นายสุวิทย์ ประทุมมา |
| ผู้ช่วยผู้ว่าราชการจังหวัด | นายสุวิทย์ ประทุมมา  | นายสุวิทย์ ประทุมมา | นายสุวิทย์ ประทุมมา | นายสุวิทย์ ประทุมมา | นายสุวิทย์ ประทุมมา | นายสุวิทย์ ประทุมมา |
| หัวหน้าโครงการ             | นายสุวิทย์ ประทุมมา  | นายสุวิทย์ ประทุมมา | นายสุวิทย์ ประทุมมา | นายสุวิทย์ ประทุมมา | นายสุวิทย์ ประทุมมา | นายสุวิทย์ ประทุมมา |
|                            |  |                     |                     |                     |                     | หน้า ๘              |

นายสุวิทย์ ประทุมมา  
 นายสุวิทย์ ประทุมมา  
 นายสุวิทย์ ประทุมมา  
 นายสุวิทย์ ประทุมมา





- หมายเหตุ:**
1. วัสดุที่ใช้ก่อสร้างควรเป็นวัสดุที่มีคุณภาพดี
  2. วัสดุที่ใช้ก่อสร้างควรเป็นวัสดุที่มีคุณภาพดี
  3. วัสดุที่ใช้ก่อสร้างควรเป็นวัสดุที่มีคุณภาพดี
  4. วัสดุที่ใช้ก่อสร้างควรเป็นวัสดุที่มีคุณภาพดี
  5. วัสดุที่ใช้ก่อสร้างควรเป็นวัสดุที่มีคุณภาพดี
  6. วัสดุที่ใช้ก่อสร้างควรเป็นวัสดุที่มีคุณภาพดี
  7. วัสดุที่ใช้ก่อสร้างควรเป็นวัสดุที่มีคุณภาพดี
  8. วัสดุที่ใช้ก่อสร้างควรเป็นวัสดุที่มีคุณภาพดี
  9. วัสดุที่ใช้ก่อสร้างควรเป็นวัสดุที่มีคุณภาพดี
  10. วัสดุที่ใช้ก่อสร้างควรเป็นวัสดุที่มีคุณภาพดี

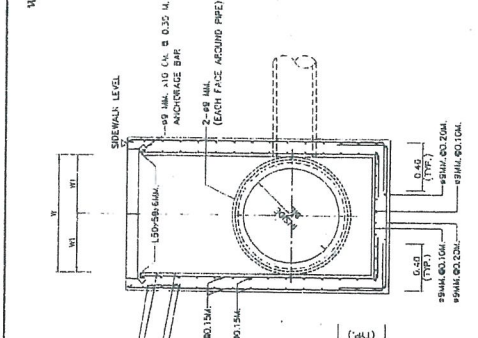

SECTION (A) - (A) FOR REINFORCEMENT  
SCALE 1:1.20

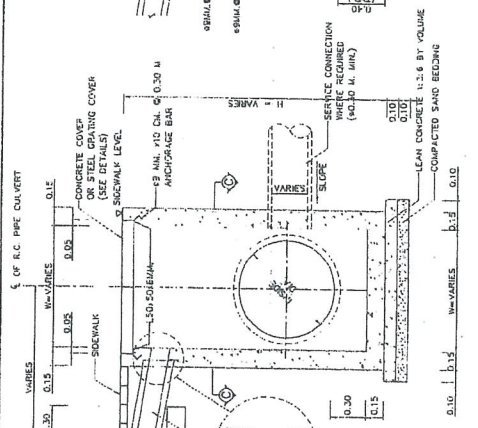

SECTION (A) - (A)  
SCALE 1:1.20

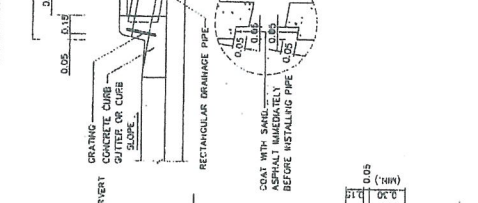

SECTION (B) - (B)  
SCALE 1:1.20

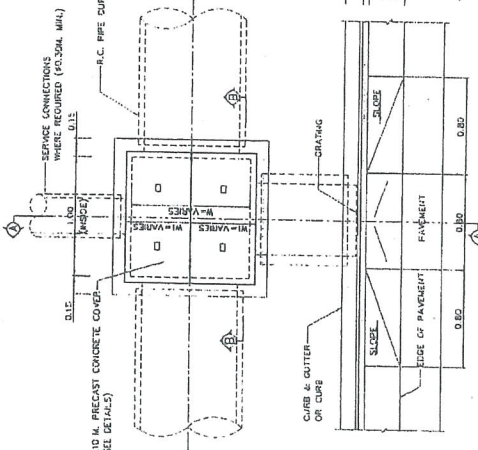

PLAN OF MANHOLE TYPE "D"  
SCALE 1:1.20

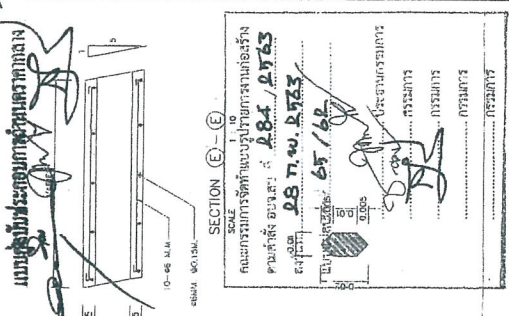

FRONT VIEW FOR GRATING  
SCALE 1:1.20

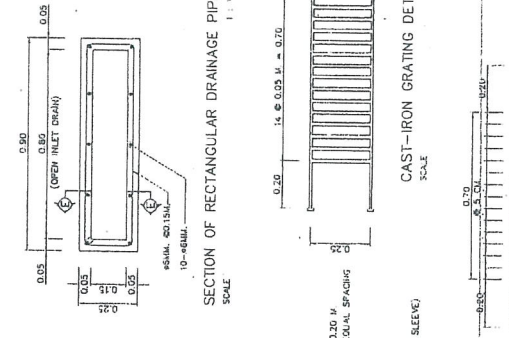

SECTION (E) - (E)  
SCALE 1:1.20

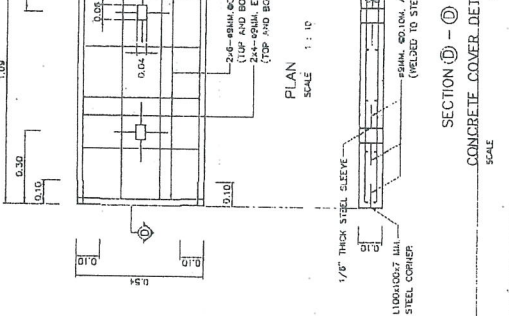

SECTION (C) - (C)  
SCALE 1:1.20

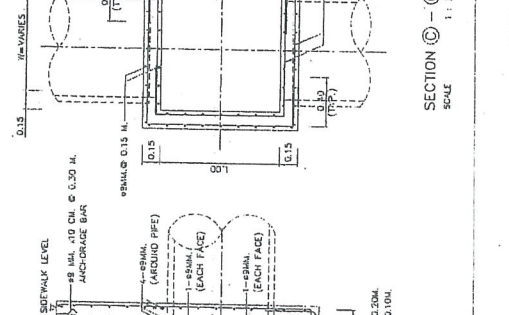

SECTION (D) - (D)  
SCALE 1:1.20

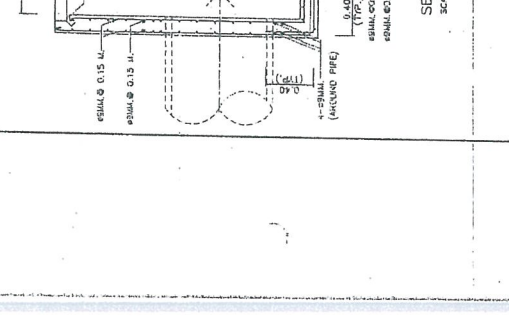

SECTION (D) - (D)  
SCALE 1:1.20

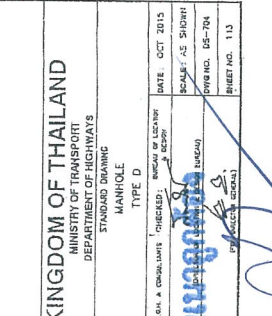

STEEL GRATING DETAILS  
SCALE 1:1.10

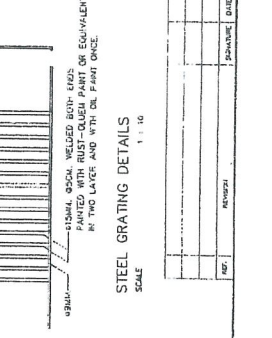

CONCRETE COVER DETAILS  
SCALE 1:1.10

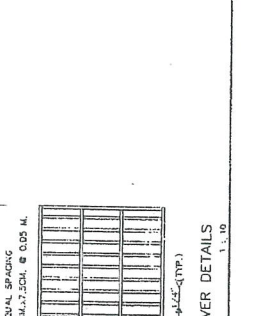

STEEL GRATING COVER DETAILS  
SCALE 1:1.10

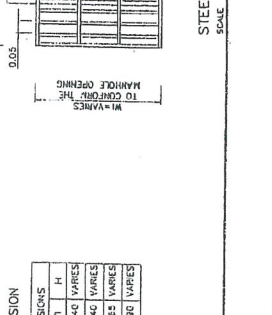

STEEL GRATING COVER DETAILS  
SCALE 1:1.10

TABLE 1 MANHOLE DIMENSION

| INSIDE DIA. OF R.C. PIPE CULVERT | W    | HT   | H    |
|----------------------------------|------|------|------|
| Ø 0.60                           | 0.20 | 0.40 | 0.40 |
| Ø 0.90                           | 0.30 | 0.60 | 0.60 |
| Ø 1.20                           | 0.40 | 0.80 | 0.80 |
| Ø 1.50                           | 0.50 | 1.00 | 1.00 |

DESIGNED BY: S.K.A. ENGINEERING CHECKED BY: S.K.A. ENGINEERING DATE: OCT 2015  
 DRAWN BY: S.K.A. ENGINEERING SCALE: A5 (SHRINK)  
 PROJECT NO.: 111-10  
 SHEET NO.: 111

กระทรวงคมนาคม (กรมการขนส่งทางบก)



# ตัวอย่างแผนป้ายแสดงรายละเอียดงานก่อสร้าง

โครงการก่อสร้างของคณะกรรมการบริหารสวนจังหวัดสระบุรี  
โทร 036-211852

ประเภทของงานสิ่งก่อสร้าง.....  
ปริมาณงานก่อสร้าง.....

ชื่อ ที่อยู่ หมายเลขโทรศัพท์ ผู้รับจ้าง.....  
ระยะเวลาเริ่มต้น และระยะเวลาสิ้นสุด รวมเป็นระยะเวลาทั้งหมด.....  
วงเงินงบประมาณที่ เดิม งบที่ ได้รับ.....  
ราคากลางค่าก่อสร้าง.....  
วงเงินค่าก่อสร้างตามที่ตกลงนามในสัญญาจ้าง.....  
ชื่อกรรมการตรวจการจ้างและผู้ควบคุมงาน พร้อมหมายเลข โทรศัพท์.....

ส่งมอบงานลงวันที่.....  
โครงการก่อสร้างด้วยเงินภาษีของประชาชน

หมายเหตุ วัสดุที่ใช้ทำแผนป้ายให้ใช้แผ่นพลาสติกหรือไม้อัดขนาดกว้างไม่น้อยกว่า 1.20 เมตร  
ยาวไม่น้อยกว่า 2.40 เมตร

แบบพิมพ์ระบบการพิมพ์ภาษาไทย

คณะกรรมการจัดพิมพ์โครงการก่อสร้าง  
ตามคำสั่ง ส.บ.บ. ๒๒๔ / ๒๕๕๓  
ลงวันที่ ๒๘ กรกฎาคม ๒๕๕๓  
แบบพิมพ์ที่ ๖๕ / ๕๒

ประธานกรรมการ  
กรรมการ  
กรรมการ  
กรรมการ

สำเนาถูกต้อง

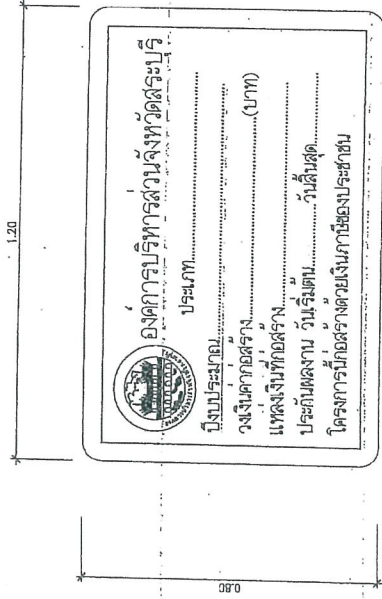

ด้านหน้า

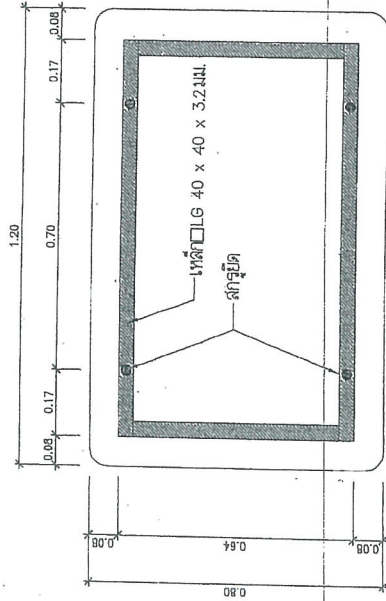

ด้านหลัง

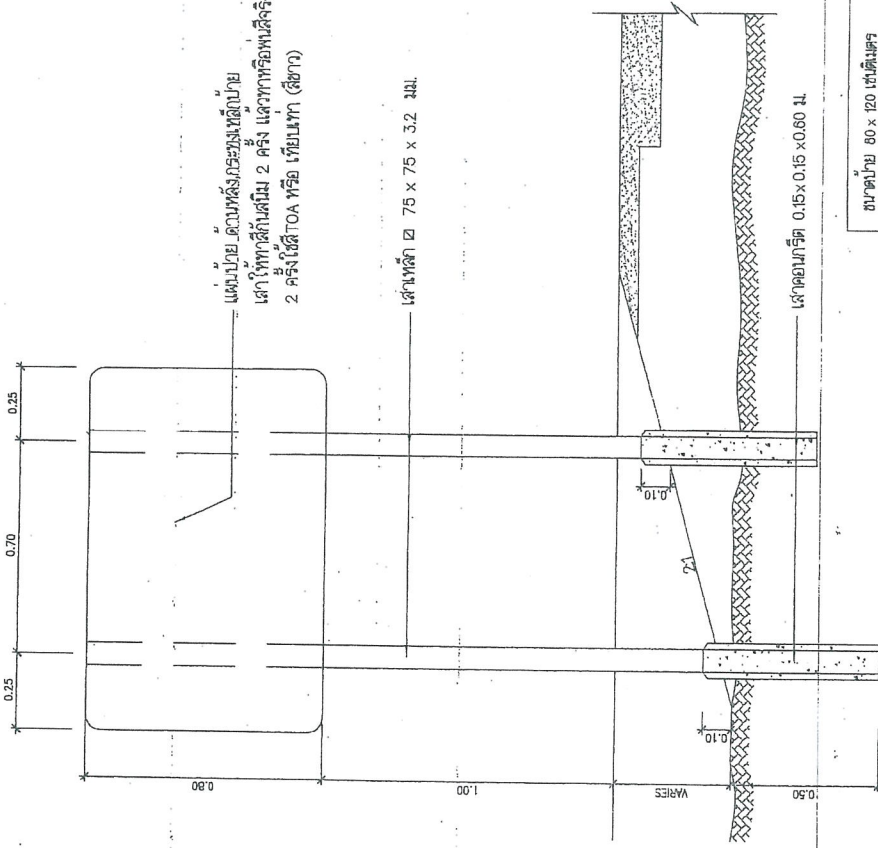

แสดงการปักเสาป้าย  
แสดงการปักเสาป้าย  
เสาให้ทำสี่เหลี่ยม 2 ครั้ง แถวทวนหรือหน้าหลัง  
2 ครั้ง ใช้ TOA หรือ เทียนเพก (สีขาว)

เสาเหล็ก ๓ 75 x 75 x 3.2 มม.

เสาคอนกรีต 0.15x0.15 x0.60 ม.

แบบพิมพ์ประกอบสำหรับเสนอราคา  
 ๒๘๑ / ๒๖๖๓  
 ๒๖ ก.พ. ๒๕๖๓  
 ๒๖ ก.พ. ๒๕๖๓

ขนาดป้าย ๘๐ x ๑๒๐ เซนติเมตร  
 วัสดุที่ใช้ ทำด้วยเหล็กเส้นเส้นผ่าศูนย์กลาง ๑.๒ มม. ตาม มอก. ๓๘๙  
 แถวเหล็ก ๓/๗๕ x ๗๕ x ๓.๒ มิลลิเมตร  
 การติดตั้ง ติดตั้ง จุดเริ่มต้นบนของโครงสร้างที่ซ้อนกันให้ติดกัน  
 โครงสร้าง  
 หมวดช่าง ๑. เป็นช่างเทคนิคที่มีประสบการณ์ในการทำ  
 ๒. เสาที่ประกอบป้ายต้องยึดกับเสาเข็มที่ฝังลึกลงไป  
 ๓. สีที่ใช้สีและคุณภาพการบริการต้องตรงตาม  
 ข้อกำหนดสีที่กำหนดและคุณภาพของสีที่เสนอให้เป็น

แสดงการปักเสาป้าย

นางสาว ปณิศา บุญศรี  
 (นางสาว ปณิศา บุญศรี ๓๖๖)  
 นักวิชาการสิ่งแวดล้อม

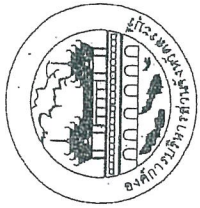

C

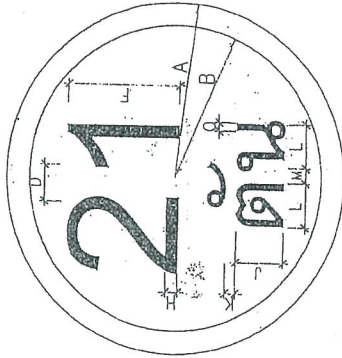

แบบขออนุญาตทำแบบพิมพ์  
 กรมส่งเสริมการค้าระหว่างประเทศ  
 เลขที่: 294/2563  
 วันที่: 28 พ.ย. 2563  
 เลขที่: 65/68  
 กรมส่งเสริมการค้าระหว่างประเทศ  
 กรมการค้า  
 กรมการค้า  
 กรมการค้า

| ป้ายจราจรประเภทที่ | มิติเป็นเซนติเมตร |    |   |   |   |    |   |   |    |   |   |   |   |   |  |
|--------------------|-------------------|----|---|---|---|----|---|---|----|---|---|---|---|---|--|
|                    | A                 | B  | C | D | E | F  | G | H | J  | K | L | M | N | O |  |
| 1                  | 30                | 26 | X | X | X | 20 | X | 3 | 10 | 2 | X | X | X | X |  |

เส้นขอบป้าย สีแดง  
 ตัวอักษรตัวเลข สีดำ  
 พื้นป้าย สีขาว

จัดให้อยู่กึ่งกลาง

ป้ายบังคับ

วัสดุที่ใช้

- เสาเหล็ก 75x75x3.2 มม.
  - แผ่นป้ายเหล็กทำด้วยเหล็กอบสังกะสี หนา 1.2 มม.
  - พื้นป้าย, เส้นขอบป้าย, และตัวอักษรตัวเลขเป็นสติ๊กเกอร์สะท้อนแสง
- กันความร้อน รายละเอียดของสีตามแบบที่กำหนดไว้

การติดตั้ง

ติดตั้ง จุดเริ่มต้นถนนของโครงการหรือบริเวณใกล้เคียงกับโครงการ

สำเนาถูกต้อง

(นางสาววรรณภา ภาชี)  
 นักวิชาการพัสดุชำนาญการ

ประเภทป้ายจราจรทางบก (บก.)

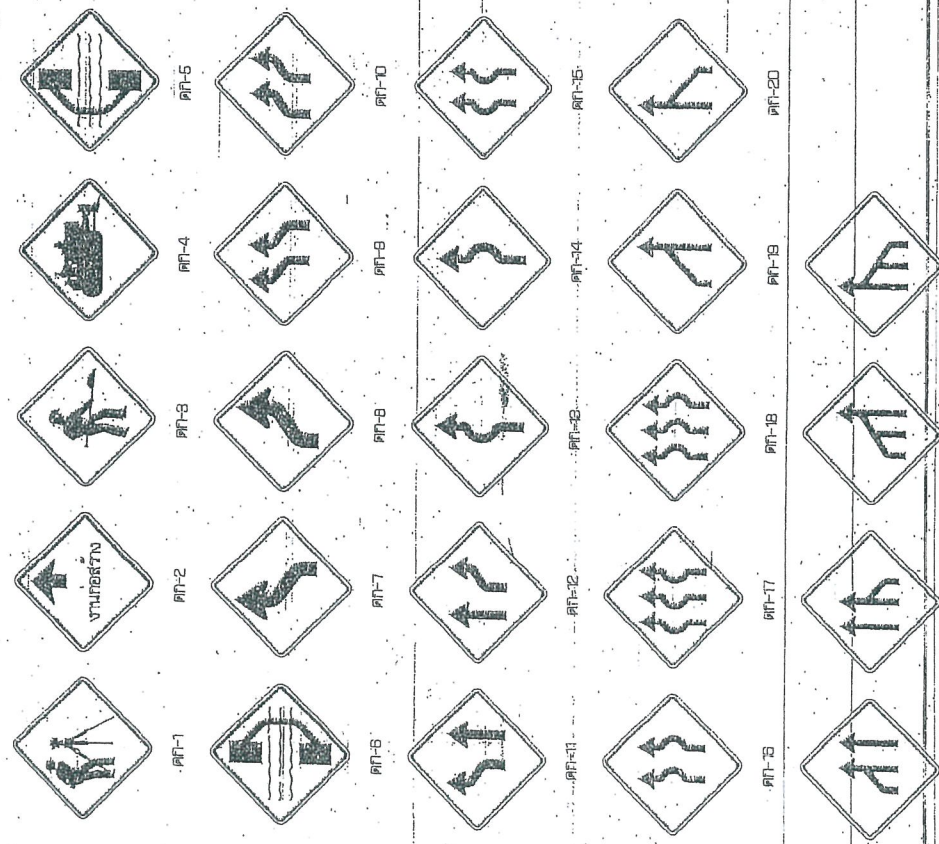

| ลำดับที่ | ชื่อเรื่องป้าย  | จัดให้ |
|----------|-----------------|--------|
| 1        | สี่ทาง          | ทุก    |
| 2        | ทางตรง          | ทุก    |
| 3        | ทางซ้าย         | ทุก    |
| 4        | ทางตรงและทางขวา | ทุก    |
| 5        | ทางซ้ายและขวา   | ทุก    |
| 6        | ทางเดียว        | ทุก    |
| 7-24     | ป้ายจราจร       | ทุก    |
| 25-28    | ป้ายบอกทาง      | ทุก    |

รายละเอียดป้ายเตือน  
 ป้ายเตือนคนเดินเท้า  
 ป้ายเตือนรถบรรทุก  
 ป้ายเตือนรถจักรยานยนต์



ป้าย-25



ป้าย-26

ประเภทป้ายเตือนไปทางก่อสร้าง (ปก.)

| ลำดับที่ | ชื่อเรื่องป้าย  | จัดให้ |
|----------|-----------------|--------|
| 1        | สี่ทาง          | ทุก    |
| 2        | ทางตรง          | ทุก    |
| 3        | ทางซ้าย         | ทุก    |
| 4        | ทางตรงและทางขวา | ทุก    |
| 5        | ทางซ้ายและขวา   | ทุก    |
| 6        | ทางเดียว        | ทุก    |
| 7-24     | ป้ายจราจร       | ทุก    |
| 25-28    | ป้ายบอกทาง      | ทุก    |

**สำเนาถูกต้อง**

**(นางสาวสุวรรณา ภานุ)**  
**นักวิชาการพัสดุชำนาญการ**  
 ป้ายจราจรทางบก (บก.)

ขนาดป้าย 80 x 100 ซม.  
 ความหนา 20 ซม.

ขนาดป้าย 80 x 100 ซม.  
 ความหนา 20 ซม.

ขนาดป้าย 45 x 100 ซม.  
 ความหนา 15 ซม.

ขนาดป้าย 75 x 100 ซม.  
 ความหนา 15 ซม.

**ใบรับอนุญาต**

นาย.....  
 ตำแหน่ง.....

นาย.....  
 ตำแหน่ง.....

นาย.....  
 ตำแหน่ง.....

แสดงการติดตั้งป้ายจราจรระหว่งทางก่อสร้างทาง

หมายเหตุ

- ระยะห่างระหว่างป้ายตามขนาดของป้าย 50%
- ระยะห่างระหว่างป้าย 100/150 ซม. ระยะห่าง 100 เมตร
- ป้ายเตือนที่ติดตั้งห่างจากจุดก่อสร้าง 300 เมตร มีป้ายเตือนให้ทราบก่อนถึงจุดก่อสร้าง ระยะห่าง 100 เมตร
- ป้ายเตือนที่ติดตั้งห่างจากจุดก่อสร้าง 200 เมตร มีป้ายเตือนให้ทราบก่อนถึงจุดก่อสร้าง ระยะห่าง 100 เมตร
- ป้ายเตือนที่ติดตั้งห่างจากจุดก่อสร้าง 100 เมตร มีป้ายเตือนให้ทราบก่อนถึงจุดก่อสร้าง ระยะห่าง 50 - 60 เมตร
- ป้ายเตือนที่ติดตั้งห่างจากจุดก่อสร้าง 50 เมตร มีป้ายเตือนให้ทราบก่อนถึงจุดก่อสร้าง
- ป้ายเตือนที่ติดตั้งห่างจากจุดก่อสร้าง 30 เมตร มีป้ายเตือนให้ทราบก่อนถึงจุดก่อสร้าง
- ป้ายเตือนที่ติดตั้งห่างจากจุดก่อสร้าง 20 เมตร มีป้ายเตือนให้ทราบก่อนถึงจุดก่อสร้าง

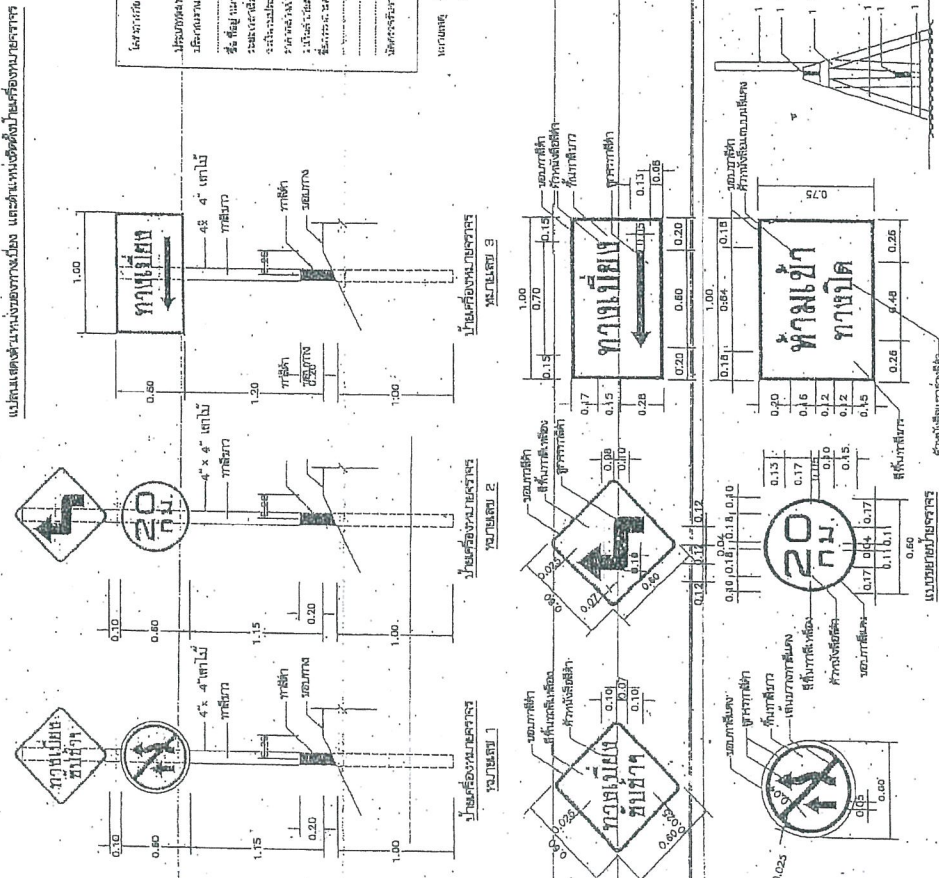
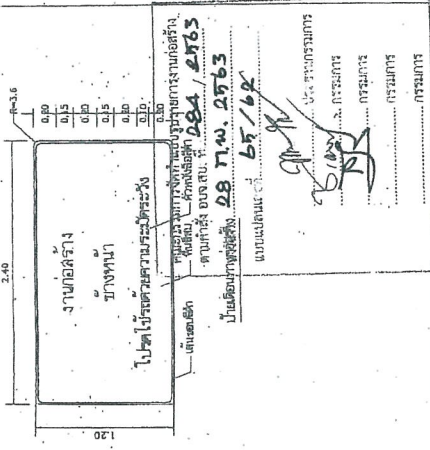
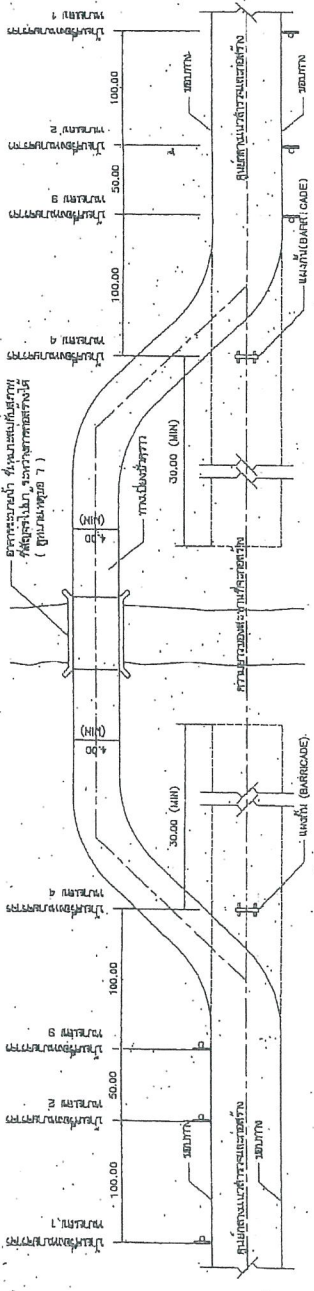

หัวข้อกำแพงป้ายแสดงจำนวนรถเข้าเขตจราจร

Information box for sign specifications including: 1. ความสูงตัวอักษร (Letter height), 2. รูปแบบตัวอักษร (Font style), 3. สีพื้น (Background color), 4. ขนาดของป้าย (Sign size), and 5. วิธีการติดตั้ง (Installation method).

หมายเหตุ: ดังต่อไปนี้ใช้ตามแบบฉบับของกรมการขนส่งทางบก ปี 2557

รายละเอียดของแบบ

- 1. ไม้เท้าปักตามข้อต่อทางล้อ...
2. ไม้เท้าปักตามตรอก...
3. ระบายน้ำ...
4. ใช้อาคารปูน...
5. ใช้อาคารคอนกรีต...
6. ใช้อาคารเหล็ก...

แบบคู่มือประจำถนนโครงการ

Official seal of the Ministry of Transport and Traffic Police, Bangkok, with handwritten signature and name 'ชำนาญการพิเศษ'.

(นางสาวสุรพรพรดา ภาชี)
นายวิชากรที่รัฐชำนาญการ

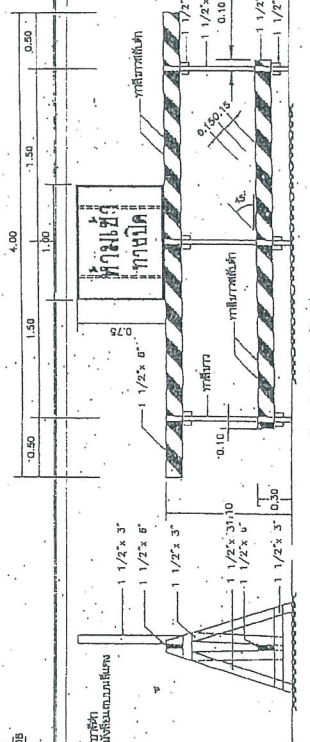

แผนผังท้ายน้ำ และไม้แสดงจราจร หมายเลข 4





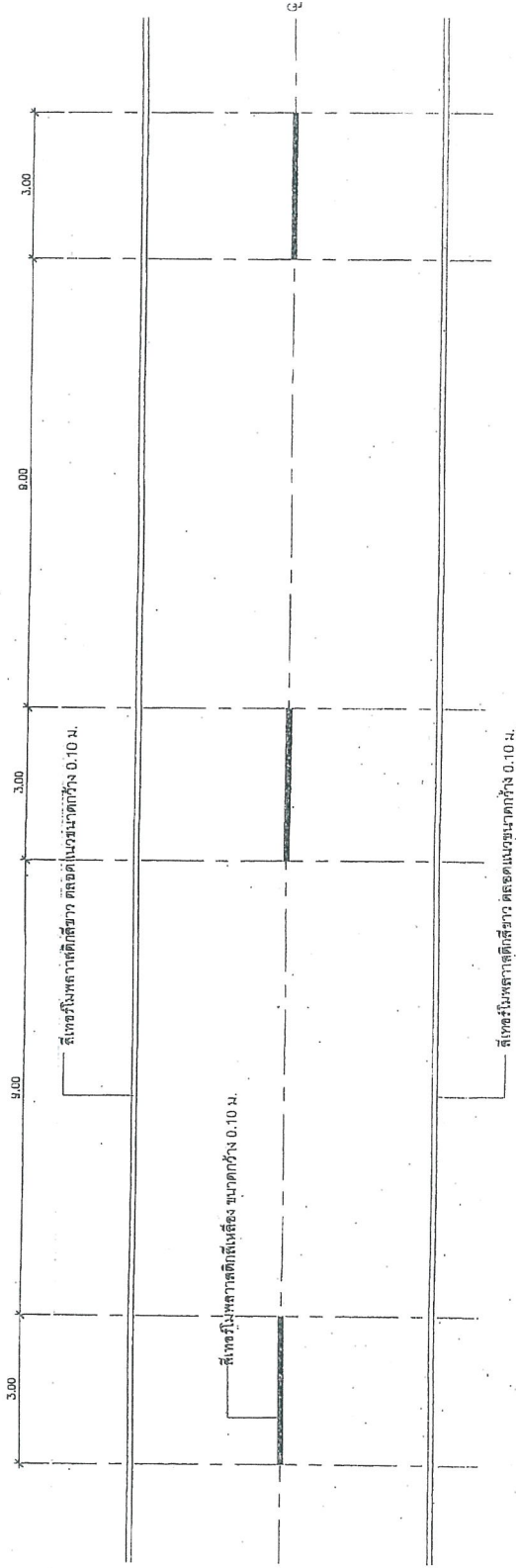

แบบจัดโต๊ะประกอบเก้าอี้พร้อมโต๊ะ  
 ระเบียบการจัดโต๊ะประกอบเก้าอี้พร้อมโต๊ะ  
 วิทยาลัยอาชีวศึกษา 284 / 2563  
 วันที่ 28 ก.พ. 2563  
 นายสมชาย 65 68  
 ผู้อำนวยการวิทยาลัยอาชีวศึกษา 284 / 2563  
 วิทยาลัยอาชีวศึกษา 284 / 2563  
 กรุงเทพมหานคร

สำเนาถูกต้อง

(นางสาวสุวรรณา ภาส)  
 นักวิชาการพัสดุชำนาญการ

รายการประกอบแบบที่ได้เสนอราคา

- เส้นแบ่งทิศทางจราจร ใช้เส้นสีเหลืองขนาดกว้าง 10 ซม. ติดตั้งกึ่งกลาง  
 ผิวจราจรเส้นมะปรางเส้นเหลือง แบ่งทิศทางจราจรเป็นสายทาง 2 ช่อง  
 ครอบคลุมบริเวณที่ย่อมให้รถแล่นขึ้นหน้ารถได้ตั้งสีเหลืองและจุดจุดหยุด  
 และมีการขึงธงธงไม้ปักกำหนดได้ดังนี้
  - นอกเขตชุมชน เส้นยาว 3.00 ม. เว้นช่อง 9.00 ม.
  - ในเขตชุมชนเป็นยาว 1.00 ม. เว้นช่อง 3.00 ม.
- เส้นขอบทางให้ใช้เส้นทึบสีขาว กว้าง 10 ซม. ทั้ง 2 ฝั่ง ตลอดแนว

**ประเภทป้ายเตือน (ข)**

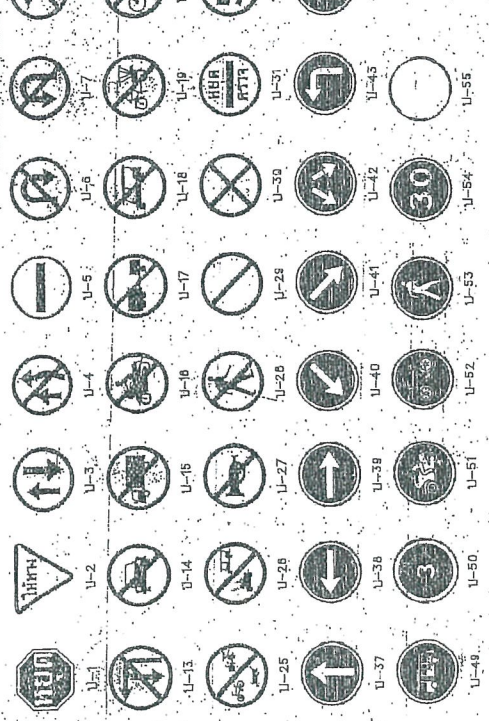

**ประเภทป้ายเตือน (ค)**

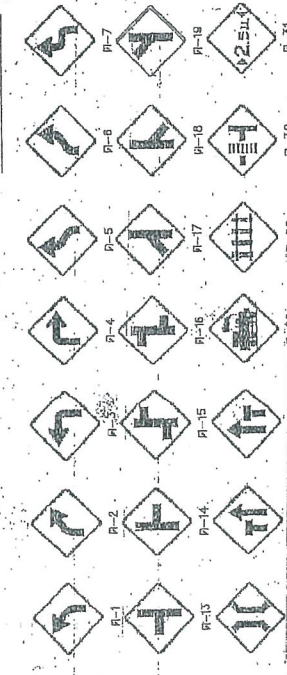

**ประเภทป้ายบอก (ข)**

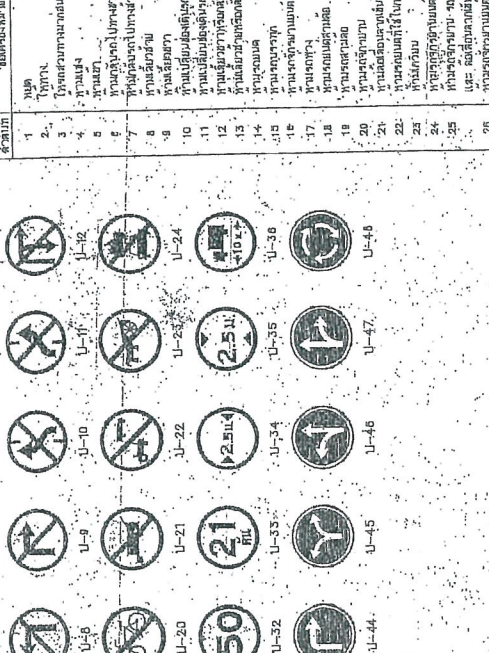

**ประเภทป้ายบอก (ค)**

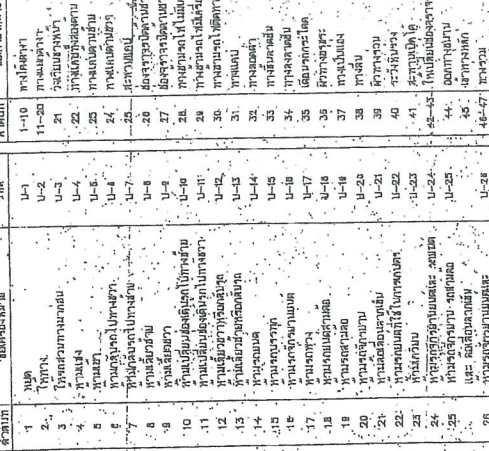

| ลำดับที่ | ชื่อเรื่อง             | รหัส | ชนิดของป้าย | วันที่              |
|----------|------------------------|------|-------------|---------------------|
| 1        | หยุด                   | U-1  | ป้ายบอก     | พ.ศ. 2510-พ.ศ. 2520 |
| 2        | ทางตัน                 | U-2  | ป้ายบอก     | พ.ศ. 2510-พ.ศ. 2520 |
| 3        | ทางแยกสามทาง           | U-3  | ป้ายบอก     | พ.ศ. 2510-พ.ศ. 2520 |
| 4        | ทางแยก                 | U-4  | ป้ายบอก     | พ.ศ. 2510-พ.ศ. 2520 |
| 5        | ทางแยกซ้าย             | U-5  | ป้ายบอก     | พ.ศ. 2510-พ.ศ. 2520 |
| 6        | ทางแยกขวา              | U-6  | ป้ายบอก     | พ.ศ. 2510-พ.ศ. 2520 |
| 7        | ทางแยกสามทางซ้าย       | U-7  | ป้ายบอก     | พ.ศ. 2510-พ.ศ. 2520 |
| 8        | ทางแยกสามทางขวา        | U-8  | ป้ายบอก     | พ.ศ. 2510-พ.ศ. 2520 |
| 9        | ทางแยกสามทางซ้ายและขวา | U-9  | ป้ายบอก     | พ.ศ. 2510-พ.ศ. 2520 |
| 10       | ทางแยกสี่ทาง           | U-10 | ป้ายบอก     | พ.ศ. 2510-พ.ศ. 2520 |
| 11       | ทางแยกสี่ทางซ้ายและขวา | U-11 | ป้ายบอก     | พ.ศ. 2510-พ.ศ. 2520 |
| 12       | ทางแยกสี่ทางซ้ายและขวา | U-12 | ป้ายบอก     | พ.ศ. 2510-พ.ศ. 2520 |
| 13       | ทางแยกสี่ทาง           | U-13 | ป้ายบอก     | พ.ศ. 2510-พ.ศ. 2520 |
| 14       | ทางแยกสี่ทาง           | U-14 | ป้ายบอก     | พ.ศ. 2510-พ.ศ. 2520 |
| 15       | ทางแยกสี่ทาง           | U-15 | ป้ายบอก     | พ.ศ. 2510-พ.ศ. 2520 |
| 16       | ทางแยกสี่ทาง           | U-16 | ป้ายบอก     | พ.ศ. 2510-พ.ศ. 2520 |
| 17       | ทางแยกสี่ทาง           | U-17 | ป้ายบอก     | พ.ศ. 2510-พ.ศ. 2520 |
| 18       | ทางแยกสี่ทาง           | U-18 | ป้ายบอก     | พ.ศ. 2510-พ.ศ. 2520 |
| 19       | ทางแยกสี่ทาง           | U-19 | ป้ายบอก     | พ.ศ. 2510-พ.ศ. 2520 |
| 20       | ทางแยกสี่ทาง           | U-20 | ป้ายบอก     | พ.ศ. 2510-พ.ศ. 2520 |
| 21       | ทางแยกสี่ทาง           | U-21 | ป้ายบอก     | พ.ศ. 2510-พ.ศ. 2520 |
| 22       | ทางแยกสี่ทาง           | U-22 | ป้ายบอก     | พ.ศ. 2510-พ.ศ. 2520 |
| 23       | ทางแยกสี่ทาง           | U-23 | ป้ายบอก     | พ.ศ. 2510-พ.ศ. 2520 |
| 24       | ทางแยกสี่ทาง           | U-24 | ป้ายบอก     | พ.ศ. 2510-พ.ศ. 2520 |
| 25       | ทางแยกสี่ทาง           | U-25 | ป้ายบอก     | พ.ศ. 2510-พ.ศ. 2520 |
| 26       | ทางแยกสี่ทาง           | U-26 | ป้ายบอก     | พ.ศ. 2510-พ.ศ. 2520 |
| 27       | ทางแยกสี่ทาง           | U-27 | ป้ายบอก     | พ.ศ. 2510-พ.ศ. 2520 |
| 28       | ทางแยกสี่ทาง           | U-28 | ป้ายบอก     | พ.ศ. 2510-พ.ศ. 2520 |
| 29       | ทางแยกสี่ทาง           | U-29 | ป้ายบอก     | พ.ศ. 2510-พ.ศ. 2520 |
| 30       | ทางแยกสี่ทาง           | U-30 | ป้ายบอก     | พ.ศ. 2510-พ.ศ. 2520 |
| 31       | ทางแยกสี่ทาง           | U-31 | ป้ายบอก     | พ.ศ. 2510-พ.ศ. 2520 |
| 32       | ทางแยกสี่ทาง           | U-32 | ป้ายบอก     | พ.ศ. 2510-พ.ศ. 2520 |
| 33       | ทางแยกสี่ทาง           | U-33 | ป้ายบอก     | พ.ศ. 2510-พ.ศ. 2520 |
| 34       | ทางแยกสี่ทาง           | U-34 | ป้ายบอก     | พ.ศ. 2510-พ.ศ. 2520 |
| 35       | ทางแยกสี่ทาง           | U-35 | ป้ายบอก     | พ.ศ. 2510-พ.ศ. 2520 |
| 36       | ทางแยกสี่ทาง           | U-36 | ป้ายบอก     | พ.ศ. 2510-พ.ศ. 2520 |
| 37       | ทางแยกสี่ทาง           | U-37 | ป้ายบอก     | พ.ศ. 2510-พ.ศ. 2520 |
| 38       | ทางแยกสี่ทาง           | U-38 | ป้ายบอก     | พ.ศ. 2510-พ.ศ. 2520 |
| 39       | ทางแยกสี่ทาง           | U-39 | ป้ายบอก     | พ.ศ. 2510-พ.ศ. 2520 |
| 40       | ทางแยกสี่ทาง           | U-40 | ป้ายบอก     | พ.ศ. 2510-พ.ศ. 2520 |
| 41       | ทางแยกสี่ทาง           | U-41 | ป้ายบอก     | พ.ศ. 2510-พ.ศ. 2520 |
| 42       | ทางแยกสี่ทาง           | U-42 | ป้ายบอก     | พ.ศ. 2510-พ.ศ. 2520 |
| 43       | ทางแยกสี่ทาง           | U-43 | ป้ายบอก     | พ.ศ. 2510-พ.ศ. 2520 |
| 44       | ทางแยกสี่ทาง           | U-44 | ป้ายบอก     | พ.ศ. 2510-พ.ศ. 2520 |
| 45       | ทางแยกสี่ทาง           | U-45 | ป้ายบอก     | พ.ศ. 2510-พ.ศ. 2520 |
| 46       | ทางแยกสี่ทาง           | U-46 | ป้ายบอก     | พ.ศ. 2510-พ.ศ. 2520 |
| 47       | ทางแยกสี่ทาง           | U-47 | ป้ายบอก     | พ.ศ. 2510-พ.ศ. 2520 |
| 48       | ทางแยกสี่ทาง           | U-48 | ป้ายบอก     | พ.ศ. 2510-พ.ศ. 2520 |

**แบบร่างป้ายจราจรที่ขอเสนอ**  
 แผนกเทคนิคการจราจร  
 กรมการขนส่งทางบก  
 กรุงเทพมหานคร  
 วันที่: 28/11/2563  
 เลขที่: 25/62  
 ผู้เสนอ: ...  
 ผู้รับ: ...

| รายการ | จำนวน | รวม |
|--------|-------|-----|
| 1      | 48    | 48  |
| 2      | 60    | 60  |
| 3      | 76    | 76  |
| 4      | 50    | 50  |

| ประเภท | จำนวน | รวม |
|--------|-------|-----|
| 1      | 48    | 48  |
| 2      | 60    | 60  |
| 3      | 76    | 76  |
| 4      | 50    | 50  |

(ในนามหน่วยงาน กขช.)  
 วิศวกรรมจราจร  
 กรมการขนส่งทางบก



| รูป | ทิศ  | ทิศตะวันออก | ทิศใต้ | ทิศตะวันตก | ทิศเหนือ | ทิศตะวันออกเฉียงใต้ | ทิศเหนือ-ตะวันออก | ทิศเหนือ-ตะวันตก | ทิศใต้-ตะวันออก | ทิศใต้-ตะวันตก | ทิศตะวันตกเฉียงใต้ | ทิศเหนือ-ใต้ |
|-----|------|-------------|--------|------------|----------|---------------------|-------------------|------------------|-----------------|----------------|--------------------|--------------|
| 100 | A    | B           | C      | D          | E        | F                   | G                 | H                | I               | J              | K                  | L            |
| 1   | 25.8 | 18.5        | 12.5   | 8.2        | 5.1      | 3.2                 | 2.0               | 1.3              | 0.8             | 0.5            | 0.3                | 0.2          |
| 2   | 30   | 22          | 15     | 10         | 6.5      | 4.0                 | 2.5               | 1.5              | 1.0             | 0.6            | 0.4                | 0.3          |
| 3   | 37.5 | 27.5        | 19.5   | 13.5       | 8.5      | 5.0                 | 3.0               | 1.8              | 1.2             | 0.7            | 0.5                | 0.4          |
| 4   | 45   | 33          | 23     | 16         | 10       | 6                   | 3.5               | 2                | 1.3             | 0.8            | 0.5                | 0.4          |
| 101 | A    | B           | C      | D          | E        | F                   | G                 | H                | I               | J              | K                  | L            |
| 1   | 25.8 | 18.5        | 12.5   | 8.2        | 5.1      | 3.2                 | 2.0               | 1.3              | 0.8             | 0.5            | 0.3                | 0.2          |
| 2   | 30   | 22          | 15     | 10         | 6.5      | 4.0                 | 2.5               | 1.5              | 1.0             | 0.6            | 0.4                | 0.3          |
| 3   | 37.5 | 27.5        | 19.5   | 13.5       | 8.5      | 5.0                 | 3.0               | 1.8              | 1.2             | 0.7            | 0.5                | 0.4          |
| 4   | 45   | 33          | 23     | 16         | 10       | 6                   | 3.5               | 2                | 1.3             | 0.8            | 0.5                | 0.4          |
| 102 | A    | B           | C      | D          | E        | F                   | G                 | H                | I               | J              | K                  | L            |
| 1   | 25.8 | 18.5        | 12.5   | 8.2        | 5.1      | 3.2                 | 2.0               | 1.3              | 0.8             | 0.5            | 0.3                | 0.2          |
| 2   | 30   | 22          | 15     | 10         | 6.5      | 4.0                 | 2.5               | 1.5              | 1.0             | 0.6            | 0.4                | 0.3          |
| 3   | 37.5 | 27.5        | 19.5   | 13.5       | 8.5      | 5.0                 | 3.0               | 1.8              | 1.2             | 0.7            | 0.5                | 0.4          |
| 4   | 45   | 33          | 23     | 16         | 10       | 6                   | 3.5               | 2                | 1.3             | 0.8            | 0.5                | 0.4          |











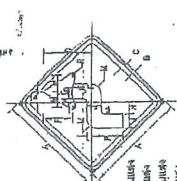
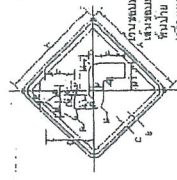
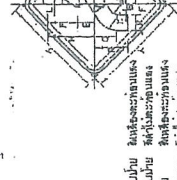
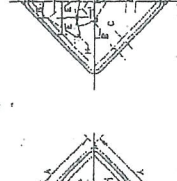
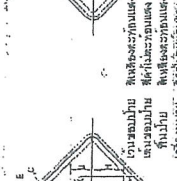
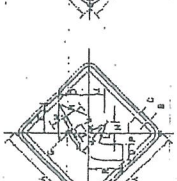
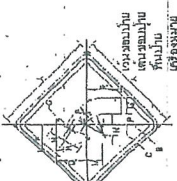

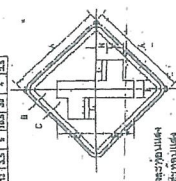
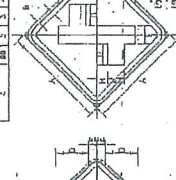
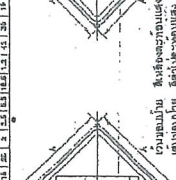
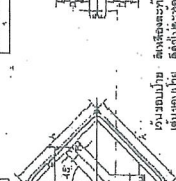
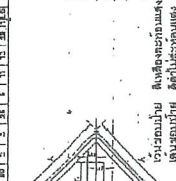
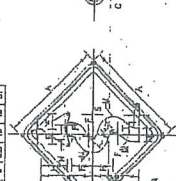
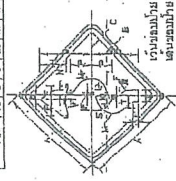
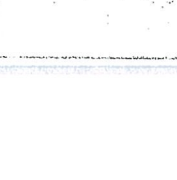
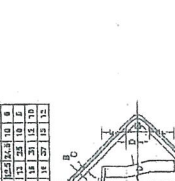
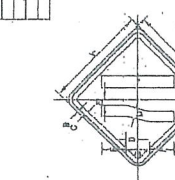
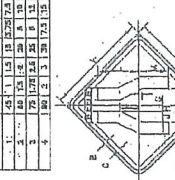
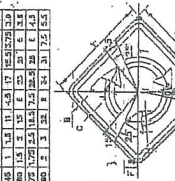
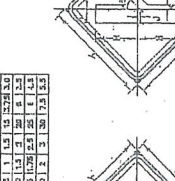
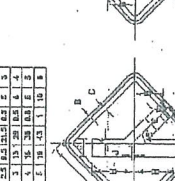
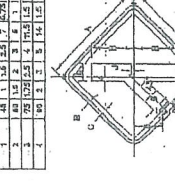
นาย **วิจิตร วัฒนศิริ**  
 ผู้อำนวยการสำนักงานการ  
 สำนักงานการพิทักษ์งานการ  
 นาย **วิจิตร วัฒนศิริ**  
 ผู้อำนวยการสำนักงานการ  
 สำนักงานการพิทักษ์งานการ

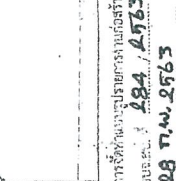
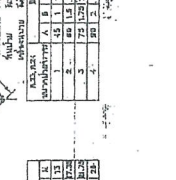
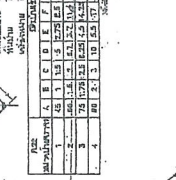
รูปที่ ๓๓  
 แผนที่แสดงทิศทางลมที่พัดเข้ามา  
 แผนที่แสดงทิศทางลมที่พัดเข้ามา  
 แผนที่แสดงทิศทางลมที่พัดเข้ามา

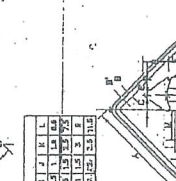
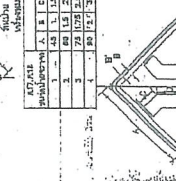
นางจางลาภ บึงบัว

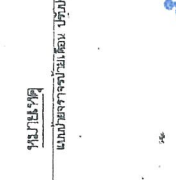
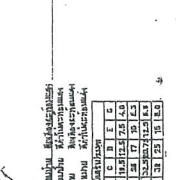
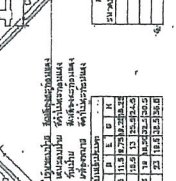
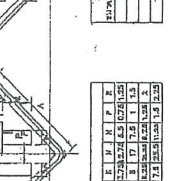
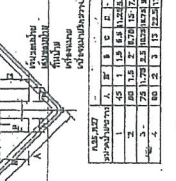
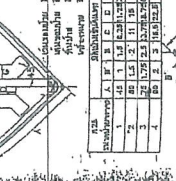
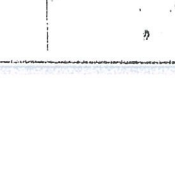
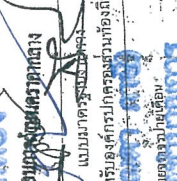
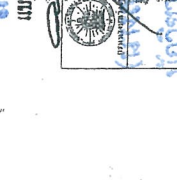
วิทยาลัยการอาชีพสุพรรณ  
 สาขาช่างเทคนิคการก่อสร้าง  
 แผนกวิชาช่างเทคนิคการก่อสร้าง  
 สาขาวิชาช่างเทคนิคการก่อสร้าง  
 สาขาวิชาช่างเทคนิคการก่อสร้าง  
 สาขาวิชาช่างเทคนิคการก่อสร้าง

รายละเอียดแปลน

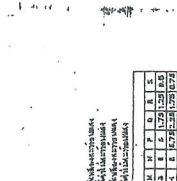
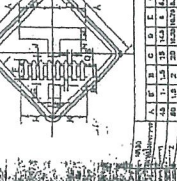
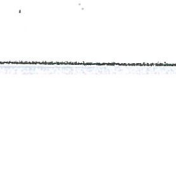
|  |  |   |   |  |   |   |   |   |   |   |   |  |   |   |   |   |   |   |   |  |   |   |   |   |  |  |  |   |  |  |  |  |   |   |   |  |   |   |   |   |   |   |   |  |   |   |   |   |
|--|--|---|---|--|---|---|---|---|---|---|---|--|---|---|---|---|---|---|---|--|---|---|---|---|--|--|--|---|--|--|--|--|---|---|---|--|---|---|---|---|---|---|---|--|---|---|---|---|
|  <p>                 1. 2. 3. 4. 5. 6. 7. 8. 9. 10. 11. 12. 13. 14. 15. 16. 17. 18. 19. 20. 21. 22. 23. 24. 25. 26. 27. 28. 29. 30. 31. 32. 33. 34. 35. 36. 37. 38. 39. 40. 41. 42. 43. 44. 45. 46. 47. 48. 49. 50. 51. 52. 53. 54. 55. 56. 57. 58. 59. 60. 61. 62. 63. 64. 65. 66. 67. 68. 69. 70. 71. 72. 73. 74. 75. 76. 77. 78. 79. 80. 81. 82. 83. 84. 85. 86. 87. 88. 89. 90. 91. 92. 93. 94. 95. 96. 97. 98. 99. 100.             </p> | <p>                 1. 2. 3. 4. 5. 6. 7. 8. 9. 10. 11. 12. 13. 14. 15. 16. 17. 18. 19. 20. 21. 22. 23. 24. 25. 26. 27. 28. 29. 30. 31. 32. 33. 34. 35. 36. 37. 38. 39. 40. 41. 42. 43. 44. 45. 46. 47. 48. 49. 50. 51. 52. 53. 54. 55. 56. 57. 58. 59. 60. 61. 62. 63. 64. 65. 66. 67. 68. 69. 70. 71. 72. 73. 74. 75. 76. 77. 78. 79. 80. 81. 82. 83. 84. 85. 86. 87. 88. 89. 90. 91. 92. 93. 94. 95. 96. 97. 98. 99. 100.             </p> |  |  |  |  |  |  |  |  |  |  |  |  |  |  |  |  |  |  |  |  |  |  |  |  |  |  |  |  |  |  |  |  |  |  |  |  |  |  |  |  |  |  |  |  |  |  |  |
|--|--|---|---|--|---|---|---|---|---|---|---|--|---|---|---|---|---|---|---|--|---|---|---|---|--|--|--|---|--|--|--|--|---|---|---|--|---|---|---|---|---|---|---|--|---|---|---|---|

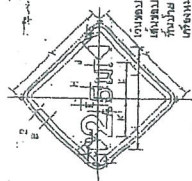

Table with 10 columns (A-J) and 4 rows (1-4) of numerical data.

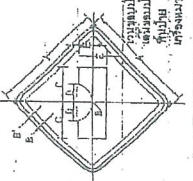

Table with 10 columns (A-J) and 4 rows (1-4) of numerical data.

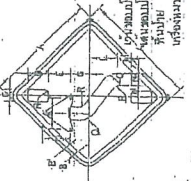

Table with 10 columns (A-J) and 4 rows (1-4) of numerical data.

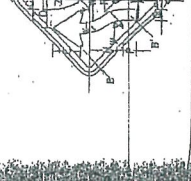

Table with 10 columns (A-J) and 4 rows (1-4) of numerical data.

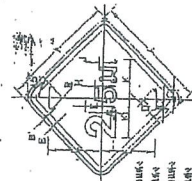

Table with 10 columns (A-J) and 4 rows (1-4) of numerical data.

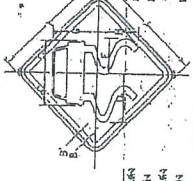

Table with 10 columns (A-J) and 4 rows (1-4) of numerical data.

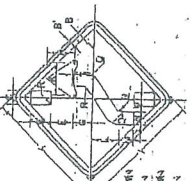

Table with 10 columns (A-J) and 4 rows (1-4) of numerical data.

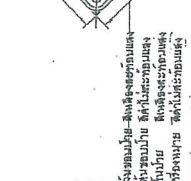

Table with 10 columns (A-J) and 4 rows (1-4) of numerical data.

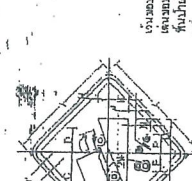

Table with 10 columns (A-J) and 4 rows (1-4) of numerical data.

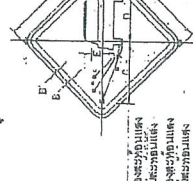

Table with 10 columns (A-J) and 4 rows (1-4) of numerical data.

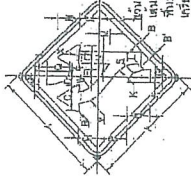

Table with 10 columns (A-J) and 4 rows (1-4) of numerical data.

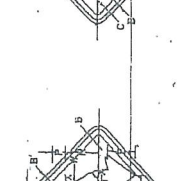

Table with 10 columns (A-J) and 4 rows (1-4) of numerical data.

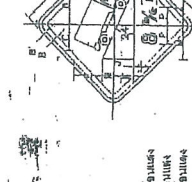

Table with 10 columns (A-J) and 4 rows (1-4) of numerical data.

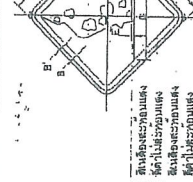

Table with 10 columns (A-J) and 4 rows (1-4) of numerical data.

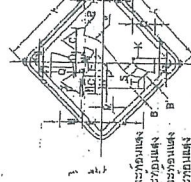

Table with 10 columns (A-J) and 4 rows (1-4) of numerical data.

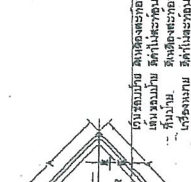

Table with 10 columns (A-J) and 4 rows (1-4) of numerical data.

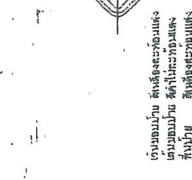

Table with 10 columns (A-J) and 4 rows (1-4) of numerical data.

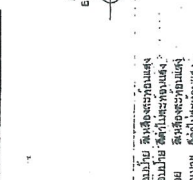

Table with 10 columns (A-J) and 4 rows (1-4) of numerical data.

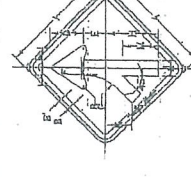

Table with 10 columns (A-J) and 4 rows (1-4) of numerical data.

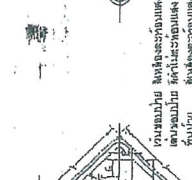

Table with 10 columns (A-J) and 4 rows (1-4) of numerical data.

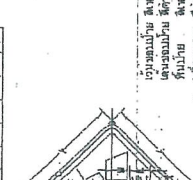

Table with 10 columns (A-J) and 4 rows (1-4) of numerical data.

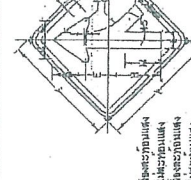
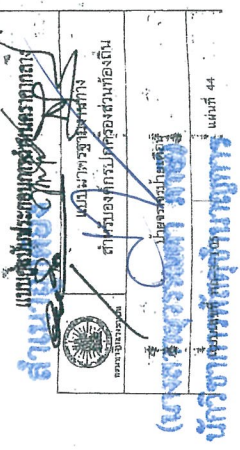

Table with 10 columns (A-J) and 4 rows (1-4) of numerical data.

Handwritten text and stamps at the top right, including a date stamp '28 พ.ค. 2563' and a signature.



Vertical text on the right side of the page.





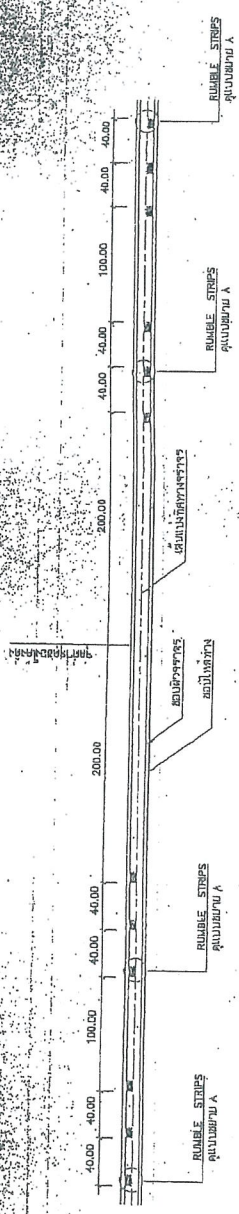

แบบ RUMBLE STRIPS ในทางลาดขึ้น

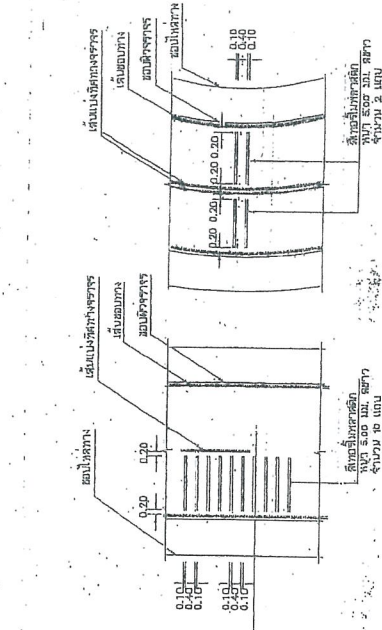
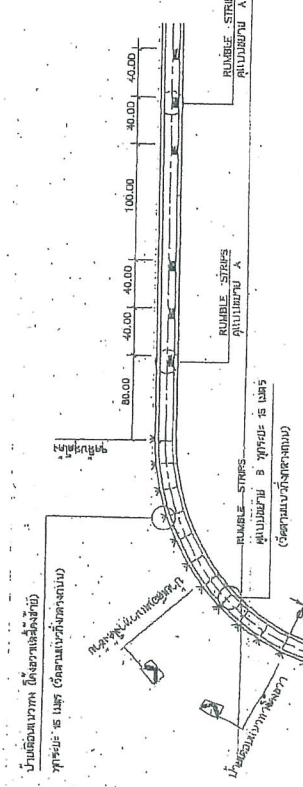

แบบ RUMBLE STRIPS A

แบบ RUMBLE STRIPS B

รายละเอียดการก่อสร้าง  
 1. ใช้วัสดุที่ทำจากยางมะตอยเกรดดี  
 2. ใช้วัสดุที่มีขนาดเส้นผ่าศูนย์กลาง 10 มม. หรือ 12 มม.  
 3. ใช้วัสดุที่มีขนาดเส้นผ่าศูนย์กลาง 10 มม. หรือ 12 มม.  
 4. ใช้วัสดุที่มีขนาดเส้นผ่าศูนย์กลาง 10 มม. หรือ 12 มม.

แบบ RUMBLE STRIPS ในทางลาดขึ้น

แบบ RUMBLE STRIPS ในทางโค้ง

กรมโยธาธิการและผังเมือง  
 กรมการขนส่งทางบก  
 กรมการจราจร  
 กรมการขนส่งทางบก  
 กรมการขนส่งทางบก  
 กรมการขนส่งทางบก

แบบ RUMBLE STRIPS ในทางลาดขึ้น-14/15  
 กรมการขนส่งทางบก

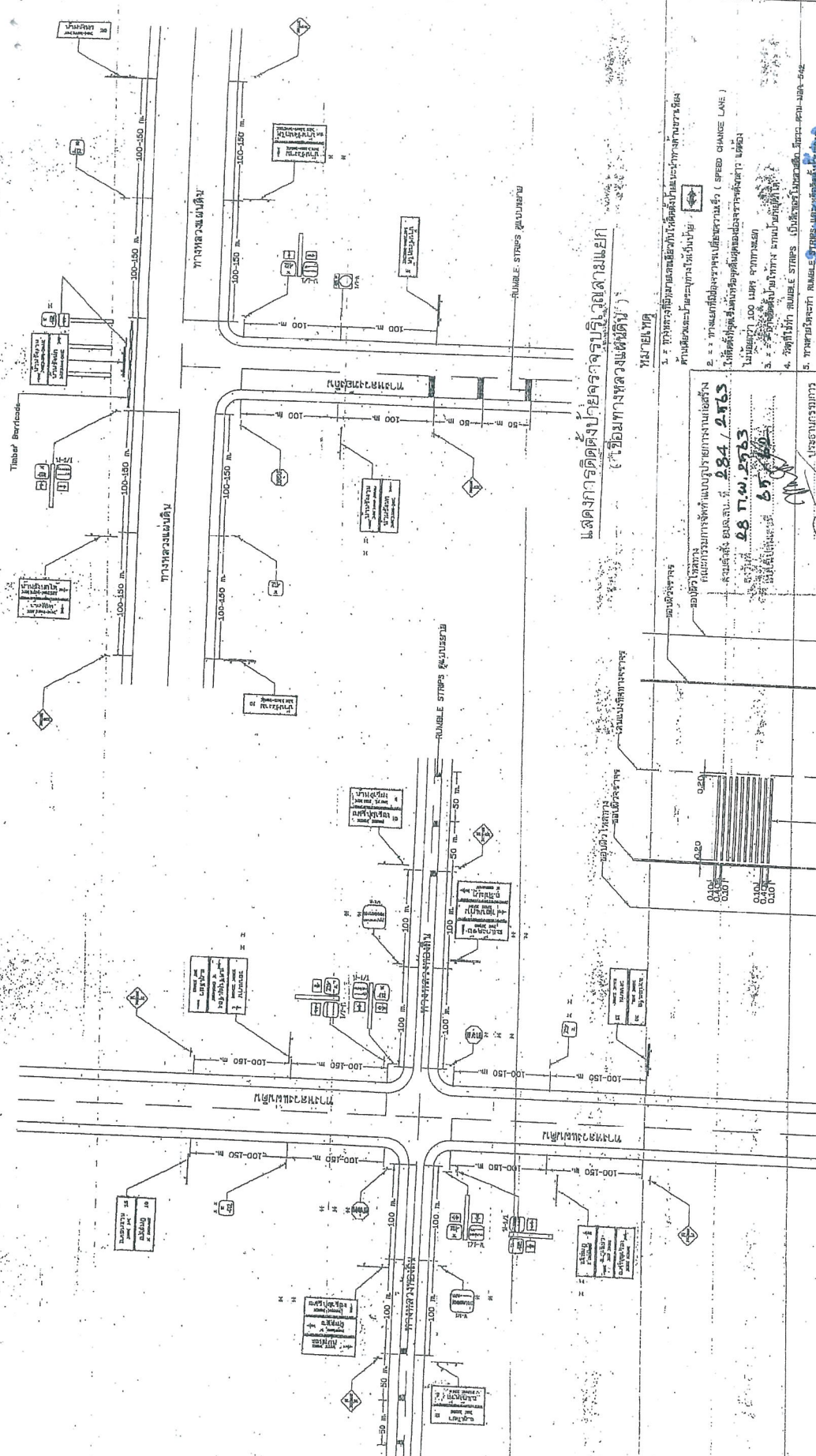

แสดงการติดตั้งป้ายจราจรบริเวณสี่แยก  
(เชื่อมทางหลวงแผ่นดิน)

แบบขยาย

1. ขั้วสัญญาณจราจรแบบสี่ทิศทางให้ติดตั้งกับเสาแบบมาตรฐาน  
ตามแบบฉบับและระบุที่ตั้งให้ดู

2. ขั้วสัญญาณจราจรแบบสี่ทิศทาง ( SPEED CHANGE LANE )  
ให้ติดตั้งกับเสาแบบสี่ทิศทางแบบสองช่องทางจราจร และ  
ในขนาด 100 มม. สูง 1.5 เมตร

3. ขั้วสัญญาณจราจรแบบสี่ทิศทาง แบบปรับทิศทาง

4. ขั้วสัญญาณจราจรแบบสี่ทิศทาง แบบปรับทิศทาง

5. ขั้วสัญญาณจราจรแบบสี่ทิศทาง แบบปรับทิศทาง แบบปรับทิศทาง

แบบขยาย

โครงการกรมการ  
กรมการ  
กรมการ  
กรมการ

วันที่ 08 ต.ค. 2563  
หน้า 1 จาก 1 หน้า

แสดงการติดตั้งป้ายจราจรบริเวณสี่แยก  
(เชื่อมทางหลวงแผ่นดิน)

แบบขยาย RUMBLE STRIPS

ขนาดเส้นผ่าศูนย์กลาง 100 มม.  
ความถี่ 30 ครั้ง

แบบขยาย

กรมการ  
กรมการ  
กรมการ  
กรมการ

วันที่ 08 ต.ค. 2563  
หน้า 1 จาก 1 หน้า

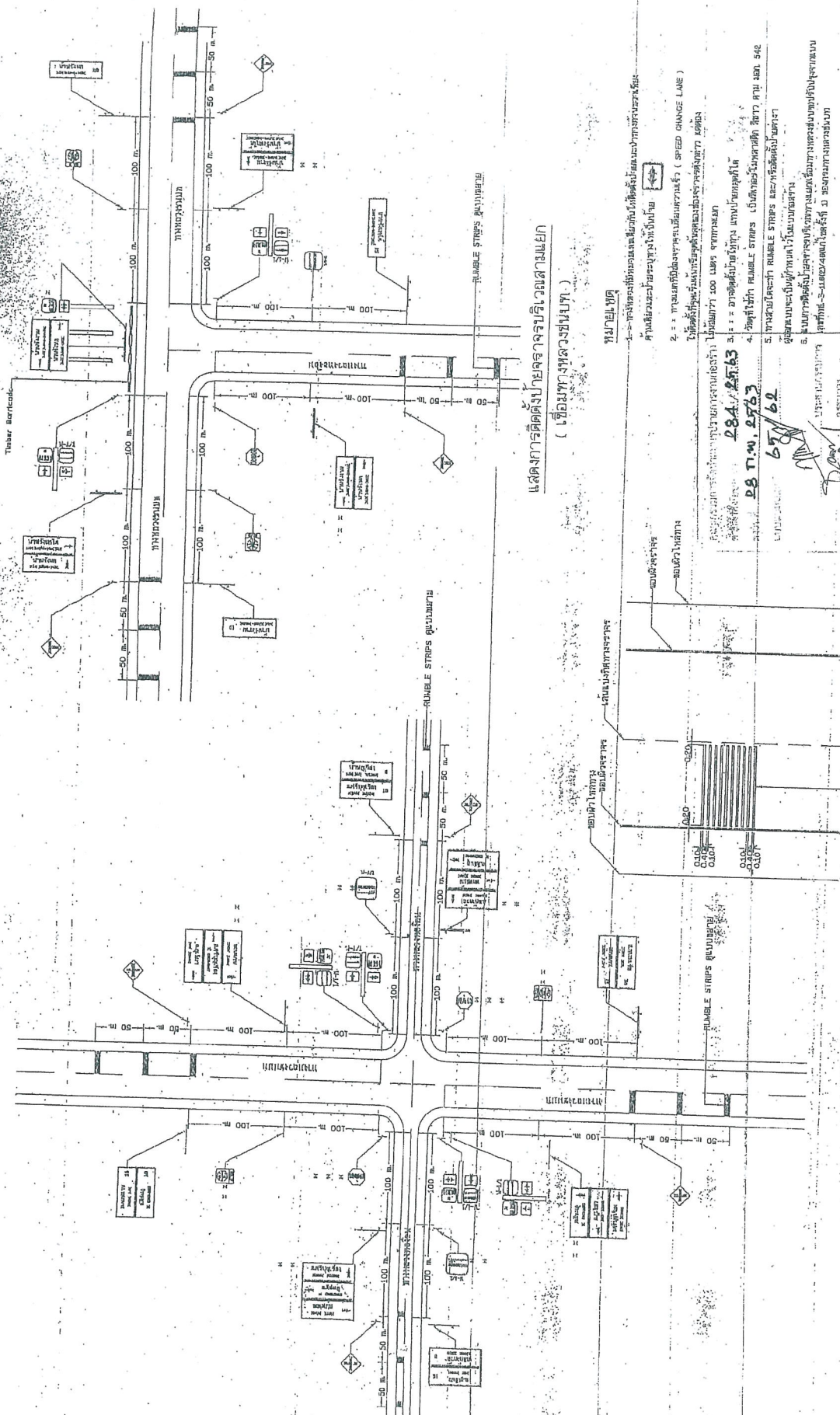

แผนการติดตั้งป้ายจราจรบริเวณสามแยก  
( เชื่อมทางหลวงชนบท )

แผนการติดตั้งป้ายจราจรบริเวณสี่แยก  
( เชื่อมทางหลวงชนบท )

แบบแปลน RUMBLE STRIPS

หมายเหตุ

- 1. -> การติดตั้งป้ายจราจรบริเวณสี่แยกให้ติดตั้งเป็นแบบแยกต่างหากตามหลักเกณฑ์
- 2. -> -> ป้ายจราจรที่ติดตั้งบริเวณแยกสามแยก ( SPEED CHANGE LANE ) ให้ติดตั้งบริเวณสี่แยกก่อนแยกในระยะห่างจากจุดตัดทางม้าลาย 100 เมตร จากระยะแยก
- 3. -> -> ขนาดตัวอักษรให้ดูตามแบบแปลนที่ได้
- 4. -> ขนาดที่ห่าง RUMBLE STRIPS ให้ติดตั้งให้เหลือที่ว่าง 50 ซม. ด้านหน้า และ 50 ซม. ด้านหลัง
- 5. -> -> ระยะห่างระหว่าง RUMBLE STRIPS และ/หรือตัวอักษรตามแบบแปลน
- 6. -> -> แผนการติดตั้งป้ายจราจรบริเวณสามแยกและสี่แยกให้ดูตามแบบแปลนที่แนบมา

วันที่ 28 ต.ค. 2563  
 28 ต.ค. 2563  
 65/62  
 0.030  
 3.000  
 0.030  
 0.030  
 0.030

โครงการก่อสร้างทางหลวงชนบท  
 จังหวัดสุพรรณบุรี  
 กรมทางหลวงชนบท  
 สำนักงานวิศวกรรมจราจร  
 ถนนพหลโยธิน กรุงเทพมหานคร 10710  
 โทร 02-2534000  
 โทรสาร 02-2534001  
 โทรสาร 02-2534002

แบบแปลนป้ายจราจร (แบบแปลน)  
 กรมทางหลวงชนบท  
 (เชื่อมทางหลวงชนบท)  
 หมายเลขแบบแปลน 10-5-118 (2)  
 54  
 กรมการขนส่งทางบก

กรมการขนส่งทางบก  
 กรมการจราจร  
 กรมการขนส่งทางบก  
 กรมการขนส่งทางบก  
 กรมการขนส่งทางบก

การติดตั้งป้ายจราจรบริเวณสามแยก  
 (เชื่อมทางหลวงชนบท)  
 กรมการขนส่งทางบก  
 กรมการจราจร  
 กรมการขนส่งทางบก

