

สัญญาจ้างก่อสร้าง

สัญญาเลขที่ ๗๕/๒๕๖๓

สัญญาฉบับนี้ทำขึ้น ณ องค์การบริหารส่วนจังหวัดสระบุรี ตำบลปากเพรียว อำเภอเมืองสระบุรี จังหวัดสระบุรี เมื่อวันที่ ๒๗ เมษายน ๒๕๖๓ ระหว่าง องค์การบริหารส่วนจังหวัดสระบุรี โดย นายเรืองศักดิ์ วรรณพญา ปลัดองค์การบริหารส่วนจังหวัด ปฏิบัติหน้าที่นายกองค์การบริหารส่วนจังหวัดสระบุรี ซึ่งต่อไปในสัญญานี้เรียกว่า "ผู้ว่าจ้าง" ฝ่ายหนึ่ง กับ บริษัท ไฮ-พลัส คอร์ปอเรชั่น จำกัด ซึ่งจดทะเบียนเป็นนิติบุคคล สำนักงานทะเบียนหุ้นส่วนบริษัท กรุงเทพมหานคร มีสำนักงานใหญ่อยู่ หมู่บ้าน บิส พัฒนาการ-อ่อนนุช เลขที่ ๔๕๕/๘๕ ถนนพัฒนาการ แขวงประเวศ เขตประเวศ กรุงเทพมหานคร โดยนายวีรสิทธิ์ วัฒนบุญโสรัจ (ผู้รับมอบอำนาจ) ผู้มีอำนาจลงนามผูกพันนิติบุคคลปรากฏตามหนังสือรับรองของ สำนักงานทะเบียนหุ้นส่วนบริษัท กรุงเทพมหานคร กรมพัฒนาธุรกิจการค้า กระทรวงพาณิชย์ ที่ สจ.๕ ๐๒๐๖๗๓ ลงวันที่ ๖ มีนาคม ๒๕๖๓ และหนังสือมอบอำนาจลงวันที่ ๒๗ เมษายน ๒๕๖๓ แนบท้ายสัญญานี้ ซึ่งต่อไปในสัญญานี้เรียกว่า "ผู้รับจ้าง" อีกฝ่ายหนึ่ง คู่สัญญาได้ตกลงกันมีข้อความดังต่อไปนี้

ข้อ ๑. ข้อยกกลางว่าจ้าง

ผู้ว่าจ้างตกลงจ้างและผู้รับจ้างตกลงรับจ้างทำงาน ติดตั้งชุดราวลูกกลิ้งป้องกันอันตรายและลดความรุนแรงของอุบัติเหตุ (Safety Roller Barrier) บริเวณถนนสาย สบ.ถ.๑-๐๐๓๙ บ้านหนองหัว-บ้านสาธูประชาสรรค์ ต.พุด-ค.ห้วยบง อ.เฉลิมพระเกียรติ จ.สระบุรี ด้วยวิธีประกวดราคาอิเล็กทรอนิกส์ (e-bidding) ณ ถนนสาย สบ.ถ.๑-๐๐๓๙ บ้านหนองหัว-บ้านสาธูประชาสรรค์ ตำบลพุด-ค.ห้วยบง อำเภอเฉลิมพระเกียรติ จังหวัดสระบุรี ตามข้อกำหนดและเงื่อนไขแห่งสัญญานี้รวมทั้งเอกสารแนบท้ายสัญญา

ผู้รับจ้างตกลงที่จะจัดหาแรงงานและวัสดุ เครื่องมือเครื่องใช้ ตลอดจนอุปกรณ์ต่างๆ ชนิดดีเพื่อใช้ในการงานจ้างตามสัญญานี้

ข้อ ๒. เอกสารอันเป็นส่วนหนึ่งของสัญญา

เอกสารแนบท้ายสัญญาดังต่อไปนี้ให้ถือเป็นส่วนหนึ่งของสัญญานี้

๒.๑ ผนวก ๑ แบบรูป จำนวน ๑๑ (สิบเอ็ด) หน้า

๒.๒ ผนวก ๒ ใบเสนอราคาและบันทึกหลักฐานการต่อราคา จำนวน ๕ (ห้า) หน้า

๒.๓ ผนวก ๓ ใบแจ้งปริมาณงานและราคา จำนวน ๒ (สอง) หน้า

HI-PLUS
HI-PLUS Corporation Co., Ltd.

(ลงชื่อ).....
(นายเรืองศักดิ์ วรรณพญา)
ปลัดองค์การบริหารส่วนจังหวัด ปฏิบัติหน้าที่
นายกองค์การบริหารส่วนจังหวัดสระบุรี

.....
(นายวีรสิทธิ์ วัฒนบุญโสรัจ)
ผู้รับมอบอำนาจ
นางพจนัญ ต่อสุวรรณ
นักวิชาการพัสดุชำนาญการ

๒.๔ ผนวก ๔ เงื่อนไขและหลักเกณฑ์ ประเภทงานก่อสร้าง สูตรและวิธีการคิดคำนวณที่ใช้กับสัญญาแบบปรับราคาได้ (ค่า K) จำนวน ๙ (เก้า) หน้า

ความใดในเอกสารแนบท้ายสัญญาที่ขัดหรือแย้งกับข้อความในสัญญานี้ ให้ใช้ข้อความในสัญญานี้บังคับ และในกรณีที่เอกสารแนบท้ายสัญญาขัดแย้งกันเอง ผู้รับจ้างจะต้องปฏิบัติตามคำวินิจฉัยของผู้ว่าจ้าง คำวินิจฉัยของผู้ว่าจ้างให้ถือเป็นที่สุด และผู้รับจ้างไม่มีสิทธิเรียกร้องค่าจ้าง ค่าเสียหายหรือค่าใช้จ่ายใดๆ เพิ่มเติมจากผู้ว่าจ้างทั้งสิ้น

ข้อ ๓. หลักประกันการปฏิบัติตามสัญญา

ในขณะที่ทำสัญญานี้ผู้รับจ้างได้นำหลักประกันเป็น หนังสือค้ำประกันของธนาคาร บริษัท ธนาคาร กสิกรไทย จำกัด (มหาชน) สาขาสุรวงศ์ เลขที่ ๑๐๐๐๓๑๔๙๕๒๖๖ ลงวันที่ ๒๗ เมษายน ๒๕๖๓ เป็นจำนวนเงิน ๑๒๓,๕๐๐.๐๐ บาท (หนึ่งแสนสองหมื่นสามพันห้าร้อยบาทถ้วน) ซึ่งเท่ากับร้อยละ ๕ (ห้า) ของราคาค่าจ้างตามสัญญา มามอบให้แก่ผู้ว่าจ้างเพื่อเป็นหลักประกันการปฏิบัติตามสัญญานี้

กรณีผู้รับจ้างใช้หนังสือค้ำประกันมาเป็นหลักประกันการปฏิบัติตามสัญญา หนังสือค้ำประกันดังกล่าวจะต้องออกโดยธนาคารที่ประกอบกิจการในประเทศไทย หรือโดยบริษัทเงินทุนหรือบริษัทเงินทุนหลักทรัพย์ที่ได้รับอนุญาตให้ประกอบกิจการเงินทุนเพื่อการพาณิชย์และประกอบธุรกิจ ค้ำประกันตามประกาศของธนาคารแห่งประเทศไทย ตามรายชื่อบริษัทเงินทุนที่ธนาคารแห่งประเทศไทยแจ้งเวียนให้ทราบตามแบบที่คณะกรรมการนโยบายการจัดซื้อจัดจ้างและการบริหารพัสดุภาครัฐกำหนดหรืออาจเป็นหนังสือค้ำประกันอิเล็กทรอนิกส์ตามวิธีการที่กรมบัญชีกลางกำหนดก็ได้ และจะต้องมีอายุการค้ำประกันตลอดไปจนกว่าผู้รับจ้างพ้นข้อผูกพันตามสัญญานี้

หลักประกันที่ผู้รับจ้างนำมามอบให้ตามวรรคหนึ่ง จะต้องมีอายุครอบคลุมความรับผิดชอบทั้งปวงของผู้รับจ้างตลอดอายุสัญญา ถ้าหลักประกันที่ผู้รับจ้างนำมามอบให้ดังกล่าวลดลงหรือเสื่อมค่าลง หรือมีอายุไม่ครอบคลุมถึงความรับผิดชอบของผู้รับจ้างตลอดอายุสัญญา ไม่ว่าจะด้วยเหตุใดๆ ก็ตาม รวมถึงกรณี ผู้รับจ้างส่งมอบงานล่าช้าเป็นเหตุให้ระยะเวลาแล้วเสร็จหรือวันครบกำหนดความรับผิดชอบในความชำรุดบกพร่องตามสัญญาเปลี่ยนแปลงไป ไม่ว่าจะเกิดขึ้นคราวใด ผู้รับจ้างต้องหาหลักประกันใหม่หรือหลักประกันเพิ่มเติมให้มีจำนวนครบถ้วนตามวรรคหนึ่งนำมามอบให้แก่ผู้ว่าจ้างภายใน ๗ (เจ็ด) วัน นับถัดจากวันที่ได้รับแจ้งเป็นหนังสือจากผู้ว่าจ้าง

หลักประกันที่ผู้รับจ้างนำมามอบไว้ตามข้อนี้ ผู้ว่าจ้างจะคืนให้แก่ผู้รับจ้าง โดยไม่มีดอกเบี้ย เมื่อผู้รับจ้างพ้นจากข้อผูกพัน และความรับผิดชอบทั้งปวงตามสัญญานี้แล้ว

ข้อ ๔ (ข) ค่าจ้างและการจ่ายเงิน

ผู้ว่าจ้าง ตกลงจ่าย และผู้รับจ้างตกลงรับเงินค่าจ้างจำนวนเงิน ๒,๔๗๐,๐๐๐.๐๐ บาท (สองล้านสี่แสน

HIP'CO
HI-PLUS Corporation Co., Ltd.

(ลงชื่อ).....ผู้ว่าจ้าง
(นายเรืองศักดิ์ วรหาญ)
ปลัดองค์การบริหารส่วนจังหวัด ปฏิบัติหน้าที่
นายกองค์การบริหารส่วนจังหวัดสระบุรี

(ลงชื่อ).....ผู้รับจ้าง
(นายวีรสิทธิ์ วัฒนบุญโสรัจ)
ผู้รับมอบอำนาจ
นางพจนัญญา ต่อสุวรรณ
นักวิชาการพัสดุชำนาญการ

เจ็ดหมื่นบาทถ้วน) ซึ่งได้รวมภาษีมูลค่าเพิ่ม จำนวน ๑๖๑,๕๘๘.๗๙ บาท (หนึ่งแสนหกหมื่นหนึ่งพันห้าร้อยแปดสิบแปดบาทเจ็ดสิบเก้าสตางค์) ตลอดจน ภาษีอากรอื่น ๆ และค่าใช้จ่ายที่ส่งด้วยแล้ว โดยถือราคาเหมารวม เป็นเกณฑ์ และกำหนดการจ่ายเงิน เป็นงวด ๆ ดังนี้

งวดที่ ๑ (งวดสุดท้าย) เป็นจำนวนเงิน ๒,๔๗๐,๐๐๐.๐๐ บาท (สองล้านสี่แสนเจ็ดหมื่นบาทถ้วน) เมื่อผู้รับจ้างได้ปฏิบัติงาน ติดตั้งชุดราวลูกกลิ้งป้องกันอันตรายและลดความรุนแรงของอุบัติเหตุ (Safety Roller Barrier) บริเวณถนนสาย สบ.ถ. ๑๐๐๓๙ บ้านหนองหัวบ้านสาธุประชาสรรค์ ตำบลพุดแดง อำเภอลำดวน จังหวัดสุรินทร์ แล้วเสร็จ และเมื่อได้ส่งมอบงานครบถ้วนตามสัญญาแล้ว ให้แล้วเสร็จภายใน ๒๖ กรกฎาคม ๒๕๖๓

ข้อ ๕. เงินค่าจ้างล่วงหน้า

ผู้ว่าจ้างตกลงจ่ายเงินค่าจ้างล่วงหน้าให้แก่ผู้รับจ้างเป็นจำนวนเงิน - บาท ซึ่งเท่ากับร้อยละ - ของราคา ค่าจ้าง ตามสัญญาที่ระบุไว้ในข้อ ๔

เงินค่าจ้างล่วงหน้าที่ตกลงว่าจะจ่ายให้ภายหลังจากที่ผู้รับจ้างได้วางหลักประกันการรับเงินค่าจ้างล่วงหน้าเป็น.....เต็มตามจำนวนเงินค่าจ้างล่วงหน้านั้นให้แก่ผู้ว่าจ้าง ผู้รับจ้างจะต้องออกใบเสร็จรับเงินค่าจ้างล่วงหน้า ตามแบบที่ผู้ว่าจ้างกำหนดให้ และผู้รับจ้างตกลงที่จะกระทำตามเงื่อนไขอันเกี่ยวกับการใช้จ่ายและการใช้คืนเงินค่าจ้างล่วงหน้านั้นดังต่อไปนี้

๕.๑ ผู้รับจ้างจะใช้เงินค่าจ้างล่วงหน้านั้นเพื่อเป็นค่าใช้จ่ายในการปฏิบัติงานตามสัญญาเท่านั้นหากผู้รับจ้างใช้จ่ายเงินค่าจ้างล่วงหน้า หรือส่วนใดส่วนหนึ่งของเงินค่าจ้างล่วงหน้านั้นในทางอื่นผู้ว่าจ้างอาจจะเรียกเงินค่าจ้างล่วงหน้านั้นคืนจากผู้รับจ้างหรือบังคับเอาจากหลักประกันการรับเงินค่าจ้างล่วงหน้าได้ทันที

๕.๒ เมื่อผู้ว่าจ้างเรียกร้อง ผู้รับจ้างต้องแสดงหลักฐานการใช้จ่ายเงินค่าจ้างล่วงหน้าเพื่อพิสูจน์ว่าได้เป็นไปตามข้อ ๕.๑ ภายในกำหนด ๑๕ (สิบห้า) วัน นับถัดจากวันได้รับแจ้งเป็นหนังสือจากผู้ว่าจ้างหากผู้รับจ้างไม่อาจแสดงหลักฐานดังกล่าวภายในกำหนด ๑๕ (สิบห้า) วัน ผู้ว่าจ้างอาจเรียกเงินค่าจ้างล่วงหน้านั้นคืนจากผู้รับจ้าง หรือบังคับเอาจากหลักประกันการรับเงินค่าจ้างล่วงหน้าได้ทันที

๕.๓ (ข) (สำหรับสัญญาที่เป็นราคาเหมารวม)

ในการจ่ายเงินค่าจ้างให้แก่ผู้รับจ้างตามข้อ ๔ ผู้ว่าจ้างจะหักเงินค่าจ้างในแต่ละงวดเพื่อชดเชยคืนเงินค่าจ้างล่วงหน้าไว้จำนวนร้อยละ - ของจำนวนเงินค่าจ้างในแต่ละงวดจนกว่าจำนวนเงินไว้จะครบตามจำนวนเงินที่หักค่าจ้างล่วงหน้าที่ผู้รับจ้างได้รับไปแล้ว ยกเว้นค่าจ้างงวดสุดท้ายจะหักไว้เป็นจำนวนเท่ากับจำนวนเงินค่าจ้างล่วงหน้าที่เหลือทั้งหมด

๕.๔ เงินจำนวนใด ๆ ก็ตามที่ผู้รับจ้างจะต้องจ่ายให้แก่ผู้ว่าจ้างเพื่อชำระหนี้หรือเพื่อชดเชยความรับผิดชอบต่างๆ ตามสัญญา ผู้ว่าจ้างจะหักเอาจากเงินค่าจ้างงวดที่จะจ่ายให้แก่ผู้รับจ้างก่อนที่จะหักชดเชยคืนเงินค่าจ้างล่วงหน้า

๕.๕ ในกรณีที่มีการบอกเลิกสัญญา หากเงินค่าจ้างล่วงหน้าที่เหลือเกินกว่าจำนวนเงินที่ผู้รับจ้างจะได้

HP'C

HI-PLUS Corporation Co., Ltd.

(ลงชื่อ).....ผู้ว่าจ้าง

(นายเรืองศักดิ์ วรรณาน)

ปลัดองค์การบริหารส่วนจังหวัด ปฏิบัติหน้าที่

นายกองค์การบริหารส่วนจังหวัดสุรินทร์

สำเนาถูกต้อง

(ลงชื่อ) Veeralath Wot.....ผู้รับจ้าง

(นายวีรสิทธิ์ วัฒนบุญโสรัจ)

ผู้รับมอบอำนาจ

(นางพจนานฎ ต่อสุวรรณ)
นักวิชาการพัสดุชำนาญการ

รับหลังจากหักค่าใช้จ่ายในกรณีอื่นแล้ว ผู้รับจ้างจะต้องจ่ายเงินจำนวนที่เหลือนั้นให้แก่ผู้ว่าจ้าง ภายใน ๗ (เจ็ด) วัน นับถัดจากวัน
ได้รับแจ้งเป็นหนังสือจากผู้ว่าจ้าง

๕.๖ (ข) (สำหรับสัญญาที่เป็นราคาเหมารวม)

ผู้ว่าจ้างจะคืนหลักประกันการรับเงินค่าจ้างล่วงหน้าให้แก่ผู้รับจ้างต่อเมื่อผู้ว่าจ้างได้หักเงินค่า
จ้างไว้ครบจำนวนเงินค่าจ้างล่วงหน้าตามข้อ ๕.๓ (ข)

ข้อ ๖. การหักเงินประกันผลงาน

ในการจ่ายเงินค่าจ้างให้แก่ผู้รับจ้างแต่ละงวด ผู้ว่าจ้างจะหักเงินจำนวนร้อยละ - ของเงินที่ต้องจ่ายใน
งวดนั้นเพื่อเป็นประกันผลงาน ในกรณีที่เงินประกันผลงานถูกหักไว้แล้วเป็นจำนวนเงินไม่ต่ำกว่า - บาท ผู้รับจ้างมีสิทธิที่จะขอเงิน
ประกันผลงานคืน โดยนำหนังสือคำประกันของธนาคารหรือหนังสือคำประกันอิเล็กทรอนิกส์ซึ่งออกโดยธนาคารภายในประเทศ
มามอบให้ผู้ว่าจ้างเพื่อเป็นหลักประกันแทนก็ได้

ผู้ว่าจ้างจะคืนเงินประกันผลงาน และ/หรือหนังสือคำประกันของธนาคารดังกล่าวตามวรรคหนึ่งโดย
ไม่มีดอกเบี้ยให้แก่ผู้รับจ้างพร้อมกับการจ่ายเงินค่าจ้างงวดสุดท้าย

ข้อ ๗ (ข) กำหนดเวลาแล้วเสร็จและสิทธิของผู้ว่าจ้างในการบอกเลิกสัญญา

ผู้รับจ้างต้องเริ่มทำงานที่รับจ้างภายในวันที่ ๒๘ เมษายน ๒๕๖๓ และจะต้องทำงานให้แล้วเสร็จบริบูรณ์
ภายในวันที่ ๒๖ กรกฎาคม ๒๕๖๓ ถ้าผู้รับจ้างมิได้ลงมือทำงานภายในกำหนดเวลา หรือไม่สามารถทำงานให้แล้วเสร็จตาม
กำหนดเวลา หรือมีเหตุให้เชื่อได้ว่าผู้รับจ้างไม่สามารถทำงานให้แล้วเสร็จภายในกำหนดเวลา หรือจะแล้วเสร็จล่าช้าเกินกว่า
กำหนดเวลา หรือผู้รับจ้างทำผิดสัญญาข้อใดข้อหนึ่ง หรือตกเป็นผู้ถูกพิทักษ์ทรัพย์เด็ดขาด หรือตกเป็นผู้ล้มละลาย หรือเพิกเฉย
ไม่ปฏิบัติตามคำสั่งของคณะกรรมการตรวจรับพัสดุหรือผู้ควบคุมงานหรือบริษัทที่ปรึกษาซึ่งได้รับมอบอำนาจจากผู้ว่าจ้าง ผู้ว่า
จ้างมีสิทธิที่จะบอกเลิกสัญญานี้ได้ และมีสิทธิจ้างผู้รับจ้างรายใหม่เข้าทำงานของผู้รับจ้างให้ลุล่วงไปด้วย การใช้สิทธิบอกเลิก
สัญญานั้นไม่กระทบสิทธิของผู้ว่าจ้างที่จะเรียกร้องค่าเสียหายจากผู้รับจ้าง

การที่ผู้ว่าจ้างไม่ใช้สิทธิเลิกสัญญาดังกล่าวข้างต้นไม่เป็นเหตุให้ผู้รับจ้างพ้นจากความรับผิดชอบตามสัญญา

ข้อ ๘ ความรับผิดชอบในความชำรุดบกพร่องของงานจ้าง

เมื่องานแล้วเสร็จบริบูรณ์ และผู้ว่าจ้างได้รับมอบงานจากผู้รับจ้างหรือจากผู้รับจ้างรายใหม่ ในกรณีที่มีการ
บอกเลิกสัญญาตามข้อ ๗ หากมีเหตุชำรุดบกพร่องหรือเสียหายเกิดขึ้นจากการจ้างนี้ ภายในกำหนด ๒ (สอง) ปี นับถัดจากวันที่
ได้รับมอบงานดังกล่าว ซึ่งความชำรุดบกพร่องหรือเสียหายนั้นเกิดจากความบกพร่องของผู้รับจ้างอันเกิดจากการใช้วัสดุที่ไม่ถูก

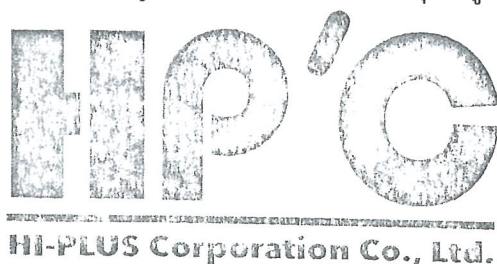

(ลงชื่อ).....ผู้ว่าจ้าง
(นายเรืองศักดิ์ วรรณ)
ปลัดองค์การบริหารส่วนจังหวัด ปฏิบัติหน้าที่
นายกองค์การบริหารส่วนจังหวัดสระบุรี

สำเนาถูกต้อง
(นางพจนางค์ ต่อสุวรรณ)
นักวิชาการพัสดุชำนาญการ

(ลงชื่อ) Ueeralath Wat. ผู้รับจ้าง
(นายวีรสิทธิ์ วัฒนบุญโสรัจ)
ผู้รับมอบอำนาจ

ต้องหรือทำไว้ไม่เรียบร้อย หรือทำไม่ถูกต้องตามมาตรฐานแห่งหลักวิชา ผู้รับจ้างจะต้องรีบทำการแก้ไข ให้เป็นที่เรียบร้อยโดยไม่ชักช้า โดยผู้ว่าจ้างไม่ต้องออกเงินใดๆ ในกรณีนี้ทั้งสิ้น หากผู้รับจ้างไม่กระทำการดังกล่าวภายในกำหนด ๑๕ (สิบห้า) วัน นับถัดจากวันที่ได้รับแจ้งเป็นหนังสือจาก ผู้ว่าจ้างหรือไม่ทำการแก้ไขให้ถูกต้องเรียบร้อยภายในเวลาที่ผู้ว่าจ้างกำหนด ให้ผู้ว่าจ้างมีสิทธิที่จะทำการนั้นเองหรือจ้างผู้อื่นให้ทำงานนั้น โดยผู้รับจ้างต้องเป็นผู้ออกค่าใช้จ่ายเองทั้งสิ้น

ในกรณีเร่งด่วนจำเป็นต้องรีบแก้ไขเหตุชำรุดบกพร่องหรือเสียหายโดยเร็ว และไม่อาจรอให้ผู้รับจ้างแก้ไข ในระยะเวลาที่กำหนดไว้ตามวรรคหนึ่งได้ ผู้ว่าจ้างมีสิทธิเข้าจัดการแก้ไขเหตุชำรุดบกพร่องหรือเสียหายนั้นเอง หรือจ้างผู้อื่นให้ซ่อมแซมความชำรุดบกพร่องหรือเสียหาย โดยผู้รับจ้าง ต้องรับผิดชอบชำระค่าใช้จ่ายทั้งหมด

การที่ผู้ว่าจ้างทำการนั้นเอง หรือจ้างผู้อื่นให้ทำงานนั้นแทนผู้รับจ้าง ไม่ทำให้ผู้รับจ้าง หลุดพ้นจากความรับผิดชอบตามสัญญา หากผู้รับจ้างไม่ชดใช้ค่าใช้จ่ายหรือค่าเสียหายตามที่ผู้ว่าจ้างเรียกร้องผู้ว่าจ้างมีสิทธิบังคับจากหลักประกันการปฏิบัติตามสัญญาได้

ข้อ ๙ การจ้างช่วง

ผู้รับจ้างจะต้องไม่เอางานทั้งหมดหรือแต่บางส่วนแห่งสัญญานี้ไปจ้างช่วงอีกทอดหนึ่ง เว้นแต่การจ้างช่วงงานแต่บางส่วนที่ได้รับอนุญาตเป็นหนังสือจากผู้ว่าจ้างแล้ว การที่ผู้ว่าจ้างได้อนุญาตให้จ้างช่วงงานแต่บางส่วนดังกล่าวนี้ ไม่เป็นเหตุให้ผู้รับจ้างหลุดพ้นจาก ความรับผิดชอบหรือพันธะหน้าที่ตามสัญญานี้ และผู้รับจ้างจะยังคงต้องรับผิดชอบในความผิดและความประมาทเลินเล่อของผู้รับจ้างช่วง หรือของตัวแทนหรือลูกจ้างของผู้รับจ้างช่วงนั้นทุกประการ

กรณีผู้รับจ้างไปจ้างช่วงงานแต่บางส่วนโดยฝ่าฝืนความในวรรคหนึ่ง ผู้รับจ้างต้องชำระค่าปรับให้แก่ผู้ว่าจ้างเป็นจำนวนเงินในอัตราร้อยละ ๑๐ (สิบ) ของวงเงินของงานที่จ้างช่วงตามสัญญา ทั้งนี้ ไม่ตัดสิทธิผู้ว่าจ้างในการบอกเลิกสัญญา

ข้อ ๑๐ การควบคุมงานของผู้รับจ้าง

ผู้รับจ้างจะต้องควบคุมงานที่รับจ้างอย่างเอาใจใส่ ด้วยประสิทธิภาพและความชำนาญ และในระหว่างทำงานที่รับจ้างจะต้องจัดให้มีผู้แทนซึ่งทำงานเต็มเวลาเป็นผู้รับผิดชอบควบคุมงานของ ผู้รับจ้าง ผู้แทนดังกล่าวจะต้องได้รับมอบอำนาจจากผู้รับจ้าง คำสั่งหรือคำแนะนำต่างๆ ที่ผู้ว่าจ้าง คณะกรรมการตรวจรับพัสดุ ผู้ควบคุมงาน หรือบริษัทที่ปรึกษาที่ผู้ว่าจ้างแต่งตั้ง ได้แจ้งแก่ผู้แทนเช่นว่านั้น ให้ถือว่าเป็นคำสั่งหรือคำแนะนำที่ได้แจ้งแก่ผู้รับจ้าง การแต่งตั้งผู้แทนตามข้อนี้จะต้องทำเป็นหนังสือและต้องได้รับความเห็นชอบเป็นหนังสือ จากผู้ว่าจ้าง การเปลี่ยนตัวหรือแต่งตั้งผู้แทนใหม่จะทำได้หากไม่ได้รับความเห็นชอบ เป็นหนังสือจากผู้ว่าจ้างก่อน

ผู้ว่าจ้างมีสิทธิที่จะขอให้เปลี่ยนตัวผู้แทนตามวรรคหนึ่ง โดยแจ้งเป็นหนังสือไปยังผู้รับจ้าง และผู้รับจ้างจะ

HP'C
HI-PLUS Corporation Co., Ltd.

(ลงชื่อ).....
(นายเรืองศักดิ์ วรรณ)
ปลัดองค์การบริหารส่วนจังหวัด ปฏิบัติหน้าที่
นายกองค์การบริหารส่วนจังหวัดสระบุรี

สำเนาถูกต้อง
(ลงชื่อ).....
(นายวีรสิทธิ์ วัฒนบุญโสรัจ)
ผู้รับมอบอำนาจ
(นางพจนางค์ ต่อสุวรรณ)
นักวิชาการพัสดุชำนาญการ

ต้องทำการเปลี่ยนตัวผู้แทนนั้นโดยพลัน โดยไม่คิดค่าจ้างหรือราคาเพิ่มหรืออ้างเป็นเหตุเพื่อขยายอายุสัญญาอันเนื่องมาจากเหตุนี้

ข้อ ๑๑ ความรับผิดชอบของผู้รับจ้าง

ผู้รับจ้างจะต้องรับผิดชอบต่ออุบัติเหตุ ความเสียหาย หรือภัยอันตรายใดๆ อันเกิดจาก การปฏิบัติงานของผู้รับจ้าง และจะต้องรับผิดชอบต่อความเสียหายจากการกระทำของลูกจ้างหรือตัวแทน ของผู้รับจ้าง และจากการปฏิบัติงานของผู้รับจ้าง ช่วงด้วย (ถ้ามี)

ความเสียหายใดๆ อันเกิดแก่งานที่ผู้รับจ้างได้ทำขึ้น แม้จะเกิดขึ้นเพราะเหตุสุดวิสัย ก็ตาม ผู้รับจ้างจะต้องรับผิดชอบโดยซ่อมแซมให้คืนดีหรือ เปลี่ยนให้ใหม่โดยค่าใช้จ่ายของผู้รับจ้างเอง เว้นแต่ความเสียหายนั้นเกิดจากความผิดของผู้ว่าจ้าง ทั้งนี้ ความรับผิดชอบของผู้รับจ้างดังกล่าวในข้อนี้จะสิ้นสุดลงเมื่อผู้ว่าจ้างได้รับมอบงานครั้งสุดท้าย ซึ่งหลังจากนั้นผู้รับจ้างคงต้องรับผิดชอบเพียงในกรณีชำรุดบกพร่อง หรือความเสียหายดังกล่าวในข้อ ๘ เท่านั้น

ผู้รับจ้างจะต้องรับผิดชอบต่อบุคคลภายนอกในความเสียหายใดๆ อันเกิดจาก การปฏิบัติงานของผู้รับจ้าง หรือลูกจ้างหรือตัวแทนของผู้รับจ้าง รวมถึงผู้รับจ้างช่วง (ถ้ามี) ตามสัญญาฯ หากผู้ว่าจ้างถูกเรียกร้องหรือฟ้องร้องหรือต้องชดใช้ค่าเสียหายให้แก่บุคคลภายนอกไปแล้ว ผู้รับจ้างจะต้อง ดำเนินการใดๆ เพื่อให้มีการว่าต่างแก้ต่างให้แก่ผู้ว่าจ้างโดยค่าใช้จ่ายของผู้รับจ้างเอง รวมทั้งผู้รับจ้างจะต้องชดใช้ค่าเสียหายนั้นๆ ตลอดจนค่าใช้จ่ายใดๆ อันเกิดจากการถูกเรียกร้องหรือถูกฟ้องร้องให้แก่ผู้ว่าจ้างทันที

ข้อ ๑๒ การจ่ายเงินแก่ลูกจ้าง

ผู้รับจ้างจะต้องจ่ายเงินแก่ลูกจ้างที่ผู้รับจ้างได้จ้างมาในอัตราและตามกำหนดเวลา ที่ผู้รับจ้างได้ตกลงหรือทำสัญญาไว้ต่อลูกจ้างดังกล่าว

ถ้าผู้รับจ้างไม่จ่ายเงินค่าจ้างหรือค่าทดแทนอื่นใดแก่ลูกจ้างดังกล่าวในวาระหนึ่ง ผู้ว่าจ้างมีสิทธิที่จะเอาเงินค่าจ้างที่จะต้องจ่ายแก่ผู้รับจ้างมาจ่ายให้แก่ลูกจ้างของผู้รับจ้างดังกล่าว และให้ถือว่าผู้ว่าจ้างได้จ่ายเงินจำนวนนั้นเป็นค่าจ้างให้แก่ผู้รับจ้างตามสัญญาแล้ว

ผู้รับจ้างจะต้องจัดให้มีประกันภัยสำหรับลูกจ้างทุกคนที่จ้างมาทำงาน โดยให้ครอบคลุมถึงความรับผิดชอบถึงปวงของผู้รับจ้าง รวมทั้งผู้รับจ้างช่วง (ถ้ามี) ในกรณีความเสียหายที่คิดค่าสินไหมทดแทนได้ตามกฎหมาย ซึ่งเกิดจากอุบัติเหตุหรือภัยอันตรายใดๆ ต่อลูกจ้างหรือบุคคลอื่น ที่ผู้รับจ้างหรือผู้รับจ้างช่วงจ้างมาทำงาน ผู้รับจ้างจะต้องส่งมอบกรมธรรม์ประกันภัยดังกล่าว พร้อมทั้งหลักฐานการชำระเบี้ยประกันให้แก่ผู้ว่าจ้างเมื่อผู้ว่าจ้างเรียกร้อง

ข้อ ๑๓ การตรวจงานจ้าง

ถ้าผู้ว่าจ้างแต่งตั้งคณะกรรมการตรวจรับพัสดุ ผู้ควบคุมงาน หรือบริษัท ที่ปรึกษา เพื่อควบคุมการทำงาน

(ลงชื่อ).....ผู้ว่าจ้าง
(นายเรืองศักดิ์ วรรณภู)
ปลัดองค์การบริหารส่วนจังหวัด ปฏิบัติหน้าที่
นายกองค์การบริหารส่วนจังหวัดสระบุรี

HP'C
HI-PLUS Corporation Co., Ltd.

ลงชื่อ).....ผู้รับจ้าง
(นายวีรสิทธิ์ วัฒนบุญโสรัจ)
ผู้รับมอบอำนาจ
(นางพจนานฎ ต่อสุวรรณ)
นักวิชาการพัสดุชำนาญการ

ของผู้รับจ้าง คณะกรรมการตรวจ รัปพัสดุ ผู้ควบคุมงาน หรือบริษัทที่ปรึกษานั้น มีอำนาจเข้าไปตรวจการงานในโรงงานและสถานที่ก่อสร้างได้ตลอดเวลา และผู้รับจ้างจะต้องอำนวยความสะดวกและให้ความช่วยเหลือในการนั้นตามสมควร

การที่มีคณะกรรมการตรวจรัปพัสดุ ผู้ควบคุมงาน หรือบริษัทที่ปรึกษานั้น หากทำให้ผู้รับจ้างพ้นความรับผิดชอบตามสัญญาข้อใดข้อหนึ่งไม่

ข้อ ๑๔ แบบรูปและรายการละเอียดคลาดเคลื่อน

ผู้รับจ้างรับรองว่าได้ตรวจสอบและทำความเข้าใจในแบบรูปและรายการละเอียดโดยถี่ถ้วนแล้ว หากปรากฏว่าแบบรูปและรายการละเอียดนั้นผิดพลาดหรือคลาดเคลื่อน ไปจากหลักการทางวิศวกรรมหรือทางเทคนิค ผู้รับจ้างตกลงที่จะปฏิบัติตามคำวินิจฉัยของผู้ว่าจ้าง คณะกรรมการตรวจรัปพัสดุ ผู้ควบคุมงาน หรือบริษัทที่ปรึกษาที่ผู้ว่าจ้างแต่งตั้ง เพื่อให้งานแล้วเสร็จบริบูรณ์ คำวินิจฉัยดังกล่าวให้ถือเป็นที่สุด โดยผู้รับจ้างจะคิดค่าจ้าง ค่าเสียหาย หรือค่าใช้จ่ายใดๆ เพิ่มขึ้น จากผู้ว่าจ้างหรือขอขยายอายุสัญญาไม่ได้

ข้อ ๑๕ การควบคุมงานโดยผู้ว่าจ้าง

ผู้รับจ้างตกลงว่าคณะกรรมการตรวจรัปพัสดุ ผู้ควบคุมงาน หรือบริษัท ที่ปรึกษาที่ผู้ว่าจ้างแต่งตั้ง มีอำนาจที่จะตรวจสอบและควบคุมงานเพื่อให้เป็นไปตาม สัญญา และ มีอำนาจที่จะสั่งให้แก้ไขเปลี่ยนแปลงเพิ่มเติม หรือตัดทอนซึ่งงานตามสัญญา หากผู้รับจ้างขัดขืน ไม่ปฏิบัติตาม ผู้ว่าจ้าง คณะกรรมการตรวจ รัปพัสดุ ผู้ควบคุมงาน หรือบริษัทที่ปรึกษา มีอำนาจ ที่จะสั่งให้หยุดการนั้นชั่วคราวได้ ความล่าช้าในกรณีเช่นนี้ ผู้รับจ้างจะถือเป็นเหตุขอขยายระยะเวลา การปฏิบัติงานตามสัญญาหรือเรียกร้องค่าเสียหายใดๆ ไม่ได้ทั้งสิ้น

ข้อ ๑๖ งานพิเศษและการแก้ไขงาน

ผู้ว่าจ้างมีสิทธิที่จะสั่งเป็นหนังสือให้ผู้รับจ้างทำงานพิเศษซึ่งไม่ได้แสดงไว้หรือรวมอยู่ในเอกสารสัญญานี้ หากงานพิเศษนั้นๆ อยู่ในขอบข่ายทั่วไปแห่งวัตถุประสงค์ของสัญญา นอกจากนี้ ผู้ว่าจ้างยังมีสิทธิสั่งให้เปลี่ยนแปลงหรือแก้ไขแบบรูปและข้อกำหนดต่างๆ ในเอกสารสัญญาด้วย

อัตราค่าจ้างหรือราคาที่กำหนดใช้ในสัญญานี้ ให้กำหนดใช้สำหรับงานพิเศษ หรืองานที่เพิ่มเติมขึ้น หรือตัดทอนลงทั้งปวงตามคำสั่งของผู้ว่าจ้าง หากในสัญญาไม่ได้กำหนดไว้ถึงอัตราค่าจ้าง หรือราคาใดๆ ที่จะนำมาใช้สำหรับงานพิเศษ หรืองานที่เพิ่มเติมขึ้นหรือลดลงดังกล่าว ผู้ว่าจ้าง และผู้รับจ้างจะได้ตกลงกันที่จะกำหนดอัตราค่าจ้างหรือราคาที่เพิ่มเติมขึ้นหรือลดลงรวมทั้งการขยายระยะเวลา (ถ้ามี) กันใหม่เพื่อความเหมาะสม ในกรณีที่ตกลงกันไม่ได้ ผู้ว่าจ้างจะกำหนดอัตราค่าจ้าง หรือราคาตามแต่ผู้ว่าจ้างจะเห็นว่าเหมาะสมและถูกต้อง ซึ่งผู้รับจ้างจะต้องปฏิบัติงานตามคำสั่งของผู้ว่าจ้างไปก่อนเพื่อมิให้เกิดความเสียหาย

HP'C

HI-PLUS Corporation Co., Ltd.

(ลงชื่อ).....ผู้ว่าจ้าง

(นายเรืองศักดิ์ วรรณ)

ปลัดองค์การบริหารส่วนจังหวัด ปฏิบัติหน้าที่

นายกองค์การบริหารส่วนจังหวัดสระบุรี

(ลงชื่อ).....ผู้รับจ้าง

Neeralath Wat.

(นายวีรสิทธิ์ วัฒนบุญโสสร้าง)

ผู้รับมอบอำนาจ

(นางพจนัญญ์ ต่อสุวรรณ)

นักวิชาการพัสดุชำนาญการ

แรงงานที่จ้าง

ข้อ ๑๗ ค่าปรับ

หากผู้รับจ้างไม่สามารถทำงานให้แล้วเสร็จภายในเวลาที่กำหนดไว้ ในสัญญาและผู้ว่าจ้างยังมีได้บอกเลิกสัญญา ผู้รับจ้างจะต้องชำระค่าปรับให้แก่ผู้ว่าจ้างเป็น จำนวนเงินวันละ ๖,๑๗๕.๐๐ - บาท (หกพันหนึ่งร้อยเจ็ดสิบห้าบาทถ้วน) และจะต้องชำระค่าใช้จ่ายในการควบคุมงาน (ถ้ามี) ในเมื่อผู้ว่าจ้าง ต้องจ้างผู้ควบคุมงานอีกต่อหนึ่งเป็นจำนวนเงินวันละ บาท (.....) นับถัดจากวันที่ครบกำหนดเวลาแล้วเสร็จของงานตามสัญญาหรือวันที่ผู้ว่าจ้างได้ขยายเวลาทำงานให้ จนถึงวันที่ทำงานแล้วเสร็จจริง นอกจากนี้ ผู้รับจ้างยอมให้ผู้ว่าจ้างเรียกค่าเสียหายอันเกิดขึ้นจากการที่ผู้รับจ้างทำงานล่าช้าเฉพาะส่วนที่เกินกว่าจำนวนค่าปรับและค่าใช้จ่ายดังกล่าวได้อีกด้วย

ในระหว่างที่ผู้ว่าจ้างยังมีได้บอกเลิกสัญญานั้น หากผู้ว่าจ้างเห็นว่าผู้รับจ้าง จะไม่สามารถปฏิบัติตามสัญญาต่อไปได้ ผู้ว่าจ้างจะใช้สิทธิบอกเลิกสัญญาและใช้สิทธิตามข้อ ๑๘ ก็ได้ และถ้าผู้ว่าจ้างได้แจ้งข้อเรียกร้องไปยังผู้รับจ้างเมื่อครบกำหนดเวลาแล้วเสร็จของงานขอให้ชำระค่าปรับแล้ว ผู้ว่าจ้างมีสิทธิที่จะปรับผู้รับจ้างจนถึงวันบอกเลิกสัญญาได้อีกด้วย

ข้อ ๑๘ สิทธิของผู้ว่าจ้างภายหลังบอกเลิกสัญญา

ในกรณีที่ผู้ว่าจ้างบอกเลิกสัญญา ผู้ว่าจ้างอาจทำงานนั้นเองหรือว่าจ้างผู้อื่นให้ทำงานนั้นต่อจนแล้วเสร็จก็ได้ ผู้ว่าจ้างหรือผู้รับจ้างทำงานนั้นต่อมีสิทธิใช้เครื่องใช้ในการก่อสร้าง สิ่งที่สร้างขึ้นชั่วคราวสำหรับงานก่อสร้าง และวัสดุต่างๆ ซึ่งเห็นว่าจะต้องสงวนเอาไว้เพื่อการปฏิบัติงานตามสัญญา ตามที่จะเห็นสมควร

ในกรณีดังกล่าว ผู้ว่าจ้างมีสิทธิริบหรือบังคับจากหลักประกันการปฏิบัติตามสัญญาทั้งหมด หรือบางส่วนตามแต่จะเห็นสมควร นอกจากนั้น ผู้รับจ้างจะต้องรับผิดชอบในค่าเสียหายซึ่งเป็นจำนวน เกินกว่าหลักประกันการปฏิบัติตามสัญญา รวมทั้งค่าใช้จ่ายที่เพิ่มขึ้น ในการทำงานนั้นต่อให้แล้วเสร็จตามสัญญา ตลอดจนค่าใช้จ่ายในการควบคุมงานเพิ่ม (ถ้ามี) ซึ่งผู้ว่าจ้างจะหัก เอาจากเงินประกันผลงานหรือจำนวนเงินใดๆ ที่จะจ่ายให้แก่ผู้รับจ้างก็ได้

ข้อ ๑๙. การบังคับค่าปรับ ค่าเสียหาย และค่าใช้จ่าย

ในกรณีที่ผู้รับจ้างไม่ปฏิบัติตามสัญญาข้อหนึ่งข้อใดด้วยเหตุใดๆ ก็ตาม จนเป็นเหตุให้เกิดค่าปรับ ค่าเสียหาย หรือค่าใช้จ่ายแก่ผู้ว่าจ้าง ผู้รับจ้างต้องชดใช้ค่าปรับ ค่าเสียหาย หรือค่าใช้จ่ายดังกล่าวให้แก่ผู้ว่าจ้างโดยสิ้นเชิงภายในกำหนด ๑๕ (สิบห้า) วัน นับถัดจากวันที่ได้รับแจ้งเป็นหนังสือจากผู้ว่าจ้าง หากผู้รับจ้างไม่ชดใช้ให้ถูกต้องครบถ้วนภายในระยะเวลาดังกล่าวให้ผู้ว่าจ้างมีสิทธิที่จะหักเอาจากจำนวนเงินค่าจ้างที่ต้องชำระ หรือจากเงินประกันผลงาน ของผู้รับจ้าง หรือบังคับจากหลักประกันการปฏิบัติตามสัญญาได้ทันที

หากค่าปรับ ค่าเสียหาย หรือค่าใช้จ่ายที่บังคับจากเงินค่าจ้างที่ต้องชำระ เงินประกันผลงาน หรือหลัก



HI-PLUS Corporation Co., Ltd.

(ลงชื่อ).....ผู้ว่าจ้าง

(นายเรืองศักดิ์ วรรณ)

ปลัดองค์การบริหารส่วนจังหวัด ปฏิบัติหน้าที่

นายกองค์การบริหารส่วนจังหวัดสระบุรี

.....ผู้รับจ้าง

(นายวีรสิทธิ์ วัฒนบุญโสรัจ)

ผู้รับมอบอำนาจ

(นางพจนากู ต่อสุวรรณ)

นักวิชาการพัสดุชำนาญการ

ประกันการปฏิบัติตามสัญญาแล้วยังไม่เพียงพอ ผู้รับจ้างยินยอมชำระส่วนที่เหลือ ที่ยังขาดอยู่จนครบถ้วนตามจำนวนค่าปรับ ค่าเสียหาย หรือค่าใช้จ่ายนั้น ภายในกำหนด ๑๕ (สิบห้า) วัน นับถัดจากวันที่ได้รับแจ้งเป็นหนังสือจากผู้ว่าจ้าง

หากมีเงินค่าจ้างตามสัญญาที่หักไว้จ่ายเป็นค่าปรับ ค่าเสียหาย หรือค่าใช้จ่ายแล้วยังเหลืออยู่อีกเท่าใด ผู้ว่าจ้างจะคืนให้แก่ผู้รับจ้างทั้งหมด

ข้อ ๒๐ การทำบริเวณก่อสร้างให้เรียบร้อย

ผู้รับจ้างจะต้องรักษาบริเวณสถานที่ปฏิบัติงานตามสัญญานี้ รวมทั้งโรงงานหรือ สิ่งอำนวยความสะดวกในการทำงานของผู้รับจ้าง ลูกจ้าง ตัวแทน หรือผู้รับจ้างช่วง (ถ้ามี) ให้สะอาด ปลอดภัย และมีประสิทธิภาพในการใช้งานตลอดระยะเวลาการจ้าง และเมื่อทำงานเสร็จสิ้นแล้วจะต้องขนย้ายบรรดาเครื่องใช้ในการทำงานจ้างรวมทั้งวัสดุ ขยะมูลฝอย และสิ่งก่อสร้างชั่วคราวต่างๆ (ถ้ามี) ทั้งจะต้องกลบเกลี่ยพื้นดินให้เรียบร้อยเพื่อให้บริเวณทั้งหมดอยู่ในสภาพที่สะอาดและใช้งานได้ทันที

ข้อ ๒๑ การงดหรือลดค่าปรับ หรือการขยายเวลาปฏิบัติงานตามสัญญา

ในกรณีที่มีเหตุเกิดจากความผิดหรือความบกพร่องของฝ่ายผู้ว่าจ้าง หรือเหตุสุดวิสัย หรือเกิดจากพฤติการณ์อันหนึ่งอันใดที่ผู้รับจ้างไม่ต้องรับผิดชอบตามกฎหมาย หรือเหตุอื่นตามที่กำหนด ในกฎกระทรวง ซึ่งออกตามความในกฎหมายว่าด้วยการจัดซื้อจัดจ้างและการบริหารพัสดุภาครัฐ ทำให้ผู้รับจ้างไม่สามารถทำงานให้แล้วเสร็จตามเงื่อนไขและกำหนดเวลาแห่งสัญญานี้ได้ ผู้รับจ้างจะต้องแจ้งเหตุหรือพฤติการณ์ดังกล่าวพร้อมหลักฐานเป็นหนังสือให้ผู้ว่าจ้างทราบ เพื่อของดหรือลดค่าปรับ หรือขยายเวลาทำงานออกไปภายใน ๑๕ (สิบห้า) วัน นับถัดจากวันที่เหตุนั้นสิ้นสุดลง หรือตามที่กำหนดในกฎกระทรวงดังกล่าว แล้วแต่กรณี

ถ้าผู้รับจ้างไม่ปฏิบัติให้เป็นไปตามความในวรรคหนึ่ง ให้ถือว่าผู้รับจ้างได้ละสิทธิเรียกร้อง ในการที่จะของดหรือลดค่าปรับ หรือขยายเวลาทำงานออกไปโดยไม่มีเงื่อนไขใดๆ ทั้งสิ้น เว้นแต่ กรณีเกิดจากความผิดหรือความบกพร่องของฝ่ายผู้ว่าจ้าง ซึ่งมีหลักฐานชัดเจน หรือผู้ว่าจ้างทราบดี อยู่แล้วตั้งแต่ต้น

การงดหรือลดค่าปรับ หรือขยายกำหนดเวลาทำงานตามวรรคหนึ่ง อยู่ในดุลพินิจของผู้ว่าจ้างที่จะพิจารณาตามที่เห็นสมควร

ข้อ ๒๒. การใช้เรือไทย

ในการปฏิบัติตามสัญญานี้ หากผู้รับจ้างจะต้องส่งหรือนำของเข้ามาจากต่างประเทศรวมทั้งเครื่องมือและอุปกรณ์ที่ต้องนำเข้ามาเพื่อปฏิบัติงานตามสัญญา ไม่ว่าจะผู้รับจ้างจะเป็นผู้นำของเข้ามาเองหรือนำเข้ามาโดยผ่านตัวแทนหรือบุคคลอื่นใด ถ้าสิ่งของนั้นต้องนำเข้ามาโดยทางเรือในเส้นทางเดินเรือที่มีเรือไทยเดินอยู่และสามารถให้บริการรับขนได้ตามที่รัฐมนตรีว่าการกระทรวงคมนาคมประกาศกำหนด ผู้รับจ้างต้องจัดการให้สิ่งของดังกล่าวบรรทุกโดยเรือไทยหรือเรือที่มีสิทธิเช่น

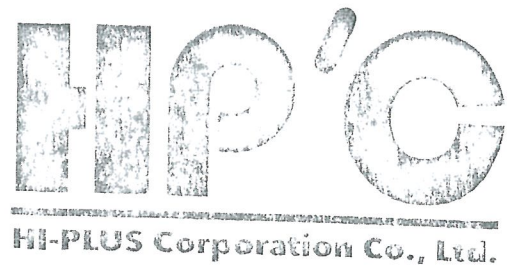

(ลงชื่อ).....ผู้ว่าจ้าง

(นายเรืองศักดิ์ วรรณภูมิ)

ปลัดองค์การบริหารส่วนจังหวัด ปฏิบัติหน้าที่

นายกองค์การบริหารส่วนจังหวัดสระบุรี

สำเนาถูกต้อง

นาง น

(นางพจนางค์ ต่อสุวรรณ)

นักวิชาการพัสดุชำนาญการ

(ลงชื่อ) Ueemath Wat.....ผู้รับจ้าง

(นายวีรสิทธิ์ วัฒนบุญโสรัจ)

ผู้รับมอบอำนาจ

เดียวกับเรือไทยจากต่างประเทศมายังประเทศไทยเว้นแต่จะได้รับอนุญาตจากกรมเจ้าท่าก่อนบรรทุกของนั้นลงเรืออื่นที่มีไชเรือไทยหรือเป็นของที่รัฐมนตรีว่าการกระทรวงคมนาคมประกาศยกเว้นให้บรรทุกโดยเรืออื่นได้ ทั้งนี้ ไม่ว่าการส่งหรือนำเข้าสิ่งของดังกล่าวจากต่างประเทศจะเป็นแบบใด

ในการส่งมอบงานตามสัญญาให้แก่ผู้ว่าจ้าง ถ้างานนั้นมีสิ่งของตามวรรคหนึ่ง ผู้รับจ้างจะต้องส่งมอบใบตราส่ง (Bill of lading) หรือสำเนาใบตราส่งสำหรับของนั้น ซึ่งแสดงว่าได้บรรทุกมาโดยเรือไทยหรือเรือที่มีสิทธิเช่นเดียวกับเรือไทยให้แก่ผู้ว่าจ้างพร้อมกับการส่งมอบงานด้วย

ในกรณีที่สิ่งของดังกล่าวไม่ได้บรรทุกจากต่างประเทศมายังประเทศไทยโดยเรือไทยหรือเรือที่มีสิทธิเช่นเดียวกับเรือไทย ผู้รับจ้างต้องส่งมอบหลักฐานซึ่งแสดงว่าได้รับอนุญาตจากกรมเจ้าท่า ให้บรรทุกของโดยเรืออื่นได้หรือหลักฐานซึ่งแสดงว่าได้ชำระค่าธรรมเนียมพิเศษ เนื่องจากการไม่บรรทุกของโดยเรือไทยตามกฎหมาย ว่าด้วยการส่งเสริมการพาณิชย์นาวีแล้วอย่างใดอย่างหนึ่งแก่ผู้ว่าจ้างด้วย

ในกรณีที่ผู้รับจ้างไม่ส่งมอบหลักฐานอย่างใดอย่างหนึ่งดังกล่าวในวรรคสองและวรรคสามให้แก่ผู้ว่าจ้างแต่จะขอส่งมอบงานดังกล่าวให้ผู้ว่าจ้างก่อนโดยยังไม่รับชำระเงินค่าจ้าง ผู้ว่าจ้างมีสิทธิริบงานดังกล่าวไว้ก่อน และชำระเงินค่าจ้างเมื่อผู้รับจ้างได้ปฏิบัติตามถูกต้องครบถ้วนดังกล่าวแล้วได้

ข้อ ๒๓. มาตรฐานฝีมือช่าง

ผู้รับจ้างตกลงเป็นเงื่อนไขสำคัญว่า ผู้รับจ้างจะต้องมีและใช้ผู้ผ่านการทดสอบมาตรฐานฝีมือช่างจาก..... หรือผู้เสนอราคาจะต้องมีและใช้ผู้มีวุฒิปริญญา ปวช. ปวส. และปวท. หรือเทียบเท่าจากสถาบันการศึกษาที่ ก.พ. รับรองให้เข้ารับราชการได้ ในอัตราไม่ต่ำกว่าร้อยละ ๑๐ (สิบ) ของแต่ละสาขาช่าง แต่จะต้องมีช่างจำนวนอย่างน้อย ๑ (หนึ่ง) คน ในแต่ละสาขาช่างดังต่อไปนี้

ช่างก่อสร้างหรือช่างโยธา

ผู้รับจ้างจะต้องจัดทำบัญชีแสดงจำนวนช่างทั้งหมดโดยจำแนกตามแต่ละสาขาช่างและ ระดับช่าง พร้อมกับระบุรายชื่อช่างผู้ผ่านการทดสอบมาตรฐานฝีมือช่างหรือผู้มีวุฒิปริญญาดังกล่าวในวรรคหนึ่งนำมาแสดงพร้อมหลักฐานต่างๆ ต่อคณะกรรมการตรวจรับพัสดุหรือผู้ควบคุมงาน ก่อนเริ่มลงมือทำงาน และพร้อมที่จะให้ผู้ว่าจ้างหรือเจ้าหน้าที่ของผู้ว่าจ้างตรวจสอบได้ตลอด เวลาการทำงานตามสัญญานี้ของผู้รับจ้าง

ข้อ ๒๔. การปรับราคาค่าจ้าง

ผู้ว่าจ้างและผู้รับจ้าง ตกลงกันให้ใช้สัญญาปรับราคาได้ สำหรับราคางานก่อสร้างตามสัญญานี้โดยการนำสูตร Escalation Factor (K) มาใช้คำนวณราคาค่างานที่เปลี่ยนแปลงไป โดยวิธีการต่อไปนี้ ตามเงื่อนไข หลักเกณฑ์ สูตร และวิธีคำนวณที่ใช้กับสัญญาแบบปรับราคาได้ตามมติคณะรัฐมนตรีเมื่อวันที่ ๒๒ สิงหาคม ๒๕๓๒ เรื่องการพิจารณาช่วยเหลือผู้

HI-PLUS

HI-PLUS Corporation Co., Ltd.

(ลงชื่อ).....
(นายเรืองศักดิ์ วรรณ)

ปลัดองค์การบริหารส่วนจังหวัด ปฏิบัติหน้าที่
นายกองค์การบริหารส่วนจังหวัดสระบุรี

.....
(นายวีรสิทธิ์ วัฒนบุญไสร็จ)

นางพจนานุก ต๋อสุวรรณ
นักวิชาการพัสดุชำนาญการ

ประกอบอาชีพงานก่อสร้าง ตามหนังสือสำนักเลขาธิการคณะรัฐมนตรี ที่ นร ๐๒๐๓/ว ๑๐๙ ลงวันที่ ๒๔ สิงหาคม ๒๕๓๒
สูตรการปรับราคา (สูตรค่า K) จะต้องคงที่ที่ระดับที่กำหนดไว้ในวันแล้วเสร็จตามที่กำหนดไว้ใน
สัญญา หรือภายในระยะเวลาที่ ผู้ว่าจ้าง ได้ขยายออกไป โดยจะใช้สูตรของทางราชการที่ได้ระบุตามภาคผนวก ๔

สัญญานี้ทำขึ้นเป็นสองฉบับ มีข้อความถูกต้องตรงกัน คู่สัญญาได้อ่านและเข้าใจข้อความ โดยละเอียด
ตลอดแล้ว จึงได้ลงลายมือชื่อ พร้อมทั้งประทับตรา (ถ้ามี) ไว้เป็นสำคัญต่อหน้าพยาน และคู่สัญญาต่างยึดถือไว้ฝ่ายละหนึ่งฉบับ

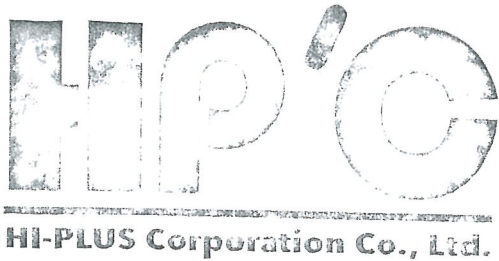

(ลงชื่อ).....ผู้ว่าจ้าง

(นายเรืองศักดิ์ วรรณ)

ปลัดองค์การบริหารส่วนจังหวัด ปฏิบัติหน้าที่

นายกองค์การบริหารส่วนจังหวัดสระบุรี

(ลงชื่อ).....ผู้รับจ้าง

(นายวิรัช วัฒนบุญโสรัจ)

ผู้รับมอบอำนาจ

(ลงชื่อ).....พยาน

(นางพจนานฎ ต่อสุวรรณ)

นักวิชาการพัสดุชำนาญ

(ลงชื่อ).....พยาน

(นางพจนีย์ ทับเงิน)

นักบริหารงานการคลัง ระดับต้น

เลขที่โครงการ ๖๓๐๒๗๕๓๔๘๘๕๓

เลขคุมสัญญา ๖๓๐๔๒๒๐๒๔๓๒๔

สำเนาถูกต้อง

นทจ น

(นางพจนานฎ ต่อสุวรรณ)
นักวิชาการพัสดุชำนาญการ

ผนวก ๑ แบบรูป
แนบท้ายสัญญาจ้างก่อสร้าง เลขที่ ๗๕/๒๕๖๓
ลงวันที่ ๒๗ เมษายน ๒๕๖๓ จำนวน ๑๑ หน้า

(ลงชื่อ)..........ผู้ว่าจ้าง
(นายเรืองศักดิ์ วรรณวน)
ปลัดองค์การบริหารส่วนจังหวัด ปฏิบัติหน้าที่
นายกองค์การบริหารส่วนจังหวัดสระบุรี

HP'C

HI-PLUS Corporation Co., Ltd.

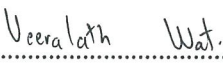
(ลงชื่อ)..........ผู้รับจ้าง
(นายวีรลัทธ วัฒนบุญโสรัจ)
ผู้รับมอบอำนาจ

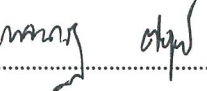
(ลงชื่อ)..........พยาน
(นางพจนานฎ ต่อสุวรรณ)
นักวิชาการพัสดุชำนาญการ

(ลงชื่อ)..........พยาน
(นางพจนีย์ ทับเงิน)
นักบริหารงานการคลัง ระดับต้น

สำเนาถูกต้อง

(นางพจนานฎ ต่อสุวรรณ)
นักวิชาการพัสดุชำนาญการ

งบประมาณปี 2562 (เพิ่มเติม ฉ.1)

แบบ อบจ.สระเบื้องที่ 122/62

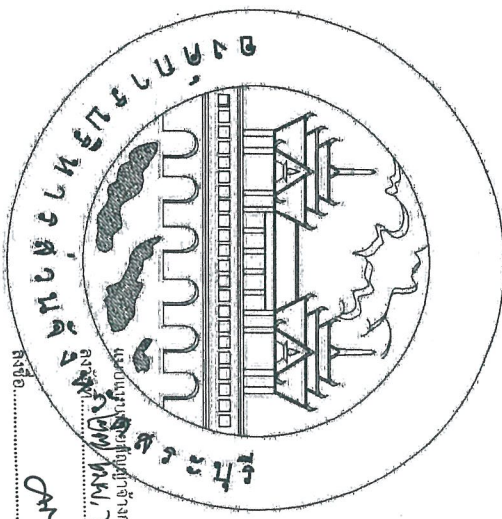

เลขที่.....
จำนวน.....
หน้า.....



HIPOC Corporation Co., Ltd.

เลขชื่อ.....
เลขชื่อ.....
เลขชื่อ.....

Form with handwritten text and a signature, containing a date 15/01/62 and a signature.

โครงการติดตั้งชุดราวอุกกลิ่งป้องกันอันตรายและลดความรุนแรงของอุบัติเหตุ

(Safety Roller Barrier)

ถนนสาย ลพ.ถ 1-0039 บ้านหนองหว้า – บ้านสาธุประชาสรรค์

สำนักงานงบประมาณกลาง

แบบสัญญาประกอบกรำคมนาคมกลาง

ตำบลพู่เต็ก – ตำบลห้วยบง อำเภอเฉลิมพระเกียรติ จังหวัดสระบุรี (นางพจนมาณี ต่อสุวรรณ) นักวิชาการพัสดุชำนาญการ

เอกสารแนบท้ายสัญญาข้อที่ หน้า

แบบร่างสัญญา

ติดตั้งชุดราวสุกาสุกป้องกันอันตรายลดความรุนแรงของอุบัติเหตุ (SAFETY ROLLER BARRIER)

สาย สป.ถ-0039 บ.หนองหว้า-บ.ลำดวนระชาลอรุด

ต.พนมเป็ด-ต.ห้วยยาง อ.เฉลิมพระเกียรติ จ.สระบุรี

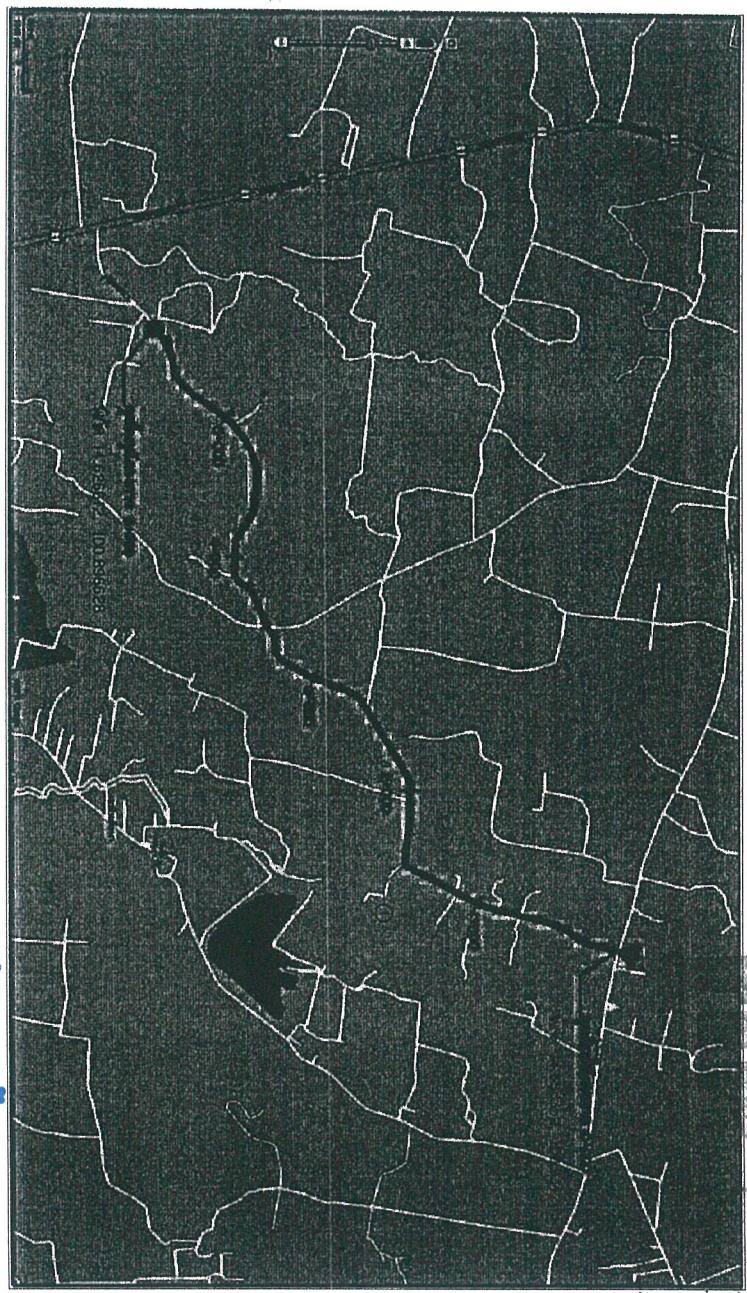

แบบแนบท้ายสัญญาจ้างก่อสร้าง
 ลงวันที่: ๒๗ มิ.ย. ๖๖ จำนวน ๑๑ หน้า
 ลงชื่อ: *[Signature]* ผู้ว่าจ้าง
 ลงชื่อ: *[Signature]* ผู้รับจ้าง

นาย *[Signature]* *[Signature]*
 นาย *[Signature]* *[Signature]*

นาย *[Signature]* *[Signature]*

วันที่ 19/6 2562
 16:09 05:12
 12:16:2

[Signature] *[Signature]*

ผู้ปฏิบัติงาน
 สป.ถ

จุดติดตั้ง

หมายเหตุ -อ้างอิงหรือติดต่อขอข้อมูล จาก <http://maps.google.co.th>

โครงการ ติดตั้งชุดราวสุกาสุกป้องกันอันตรายลดความรุนแรงของอุบัติเหตุ (SAFETY ROLLER BARRIER)

สาย สป.ถ-0039 บ.หนองหว้า-บ.ลำดวนระชาลอรุด ต.พนมเป็ด-ต.ห้วยยาง อ.เฉลิมพระเกียรติ จ.สระบุรี

วัตถุประสงค์ ติดตั้งชุดราวสุกาสุกป้องกันอันตรายลดความรุนแรงของอุบัติเหตุ (SAFETY ROLLER BARRIER) สาย สป.ถ ๐๐๓๙

นางวิชาการพัสดุชำนาญการ

(นางพชช.ญ. ต่อสุวรรณ)

สำนักงานถูกต้อง

แบบอนุมัติมอบหมายให้ดำเนินการ

[Signature]

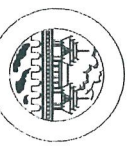
	วัตถุประสงค์ของงาน ติดตั้งชุดราวสุกาสุกป้องกันอันตรายลดความรุนแรงของอุบัติเหตุ (SAFETY ROLLER BARRIER) สาย สป.ถ ๐๐๓๙	วัตถุประสงค์ของงาน ติดตั้งชุดราวสุกาสุกป้องกันอันตรายลดความรุนแรงของอุบัติเหตุ (SAFETY ROLLER BARRIER) สาย สป.ถ ๐๐๓๙	วัตถุประสงค์ของงาน ติดตั้งชุดราวสุกาสุกป้องกันอันตรายลดความรุนแรงของอุบัติเหตุ (SAFETY ROLLER BARRIER) สาย สป.ถ ๐๐๓๙	วัตถุประสงค์ของงาน ติดตั้งชุดราวสุกาสุกป้องกันอันตรายลดความรุนแรงของอุบัติเหตุ (SAFETY ROLLER BARRIER) สาย สป.ถ ๐๐๓๙
	วัตถุประสงค์ของงาน ติดตั้งชุดราวสุกาสุกป้องกันอันตรายลดความรุนแรงของอุบัติเหตุ (SAFETY ROLLER BARRIER) สาย สป.ถ ๐๐๓๙	วัตถุประสงค์ของงาน ติดตั้งชุดราวสุกาสุกป้องกันอันตรายลดความรุนแรงของอุบัติเหตุ (SAFETY ROLLER BARRIER) สาย สป.ถ ๐๐๓๙	วัตถุประสงค์ของงาน ติดตั้งชุดราวสุกาสุกป้องกันอันตรายลดความรุนแรงของอุบัติเหตุ (SAFETY ROLLER BARRIER) สาย สป.ถ ๐๐๓๙	วัตถุประสงค์ของงาน ติดตั้งชุดราวสุกาสุกป้องกันอันตรายลดความรุนแรงของอุบัติเหตุ (SAFETY ROLLER BARRIER) สาย สป.ถ ๐๐๓๙

รายละเอียดคุณลักษณะเฉพาะ ชุดราวลู่กั้นอัตโนมัติรายย สดควารุ่นปรับปรุงใหม่ (SAFETY ROLLER BARRIER)

เอกสารแนบท้ายสัญญาข้อที่..... หน้า.....

ลักษณะทั่วไป

1. เป็นราวลู่กั้นข้างทางที่ขยับได้ (HOT DIP GALVANIZING) และENV. E.V.A. (ETHYLENE VINYL ACETATE) มีความสูงจากผิวทางไม่น้อยกว่า 970 มิลลิเมตร โยคยึดตั้งบริเวณขาค้ำทางข้าง ทางลู่กั้น ทางสะพาน สะพานลัดหน้าตึก และงานอื่นที่มีข้อบกพร่อง และถอดโยคที่ขยับได้มาจากผิวจราจร ให้หมดผลตลอดทั้ง 3 อนาคต บกานหรือ
2. เป็นราวลู่กั้นที่ขยับได้แบบเคลื่อนย้ายได้ The Manual for Assessing Safety Hardware (MASH) Test Level 4 (TL-4) ซึ่งย่อคือข้อกำหนดมาตรฐานของทางหลวง AASHTO (The American Association of State Highway and Transportation officials) โดยกำหนดโดย MASH TL-4 ดังนั้นข้อกำหนดการทดสอบและราคาแบบโครงการ 3 ข้อ เพื่อประเมินความเหมาะสมการติดตั้งของระบบกั้นเช่น โดยคำนวณโดยยึดหลักการดังนี้

- การทดสอบ 4-10 ใช้รถยนต์ 1,100 กิโลกรัม ขับเคลื่อนด้วยความเร็วที่กำหนด คือ 100 กม./ชม. ในวงแหวนขนาดทดสอบที่ 25 องศา หรือดีกว่า
- การทดสอบ 4-11 ใช้รถบรรทุก 2,270 กิโลกรัม ขับเคลื่อนด้วยความเร็วที่กำหนด คือ 100 กม./ชม. ในวงแหวนขนาดทดสอบที่ 25 องศา หรือดีกว่า
- การทดสอบ 4-12 ใช้รถบรรทุก 10,000 กิโลกรัม ขับเคลื่อนด้วยความเร็วที่กำหนด คือ 90 กม./ชม. ในวงแหวนขนาดทดสอบที่ 15 องศา หรือดีกว่า
- 3. เสถียรสูงราคา ทำจากวัสดุเหล็กชุบสังกะสี (HOT DIP GALVANIZING) (SS400) หมายถึง เป็นเหล็กแผ่นหรือเป็นชิ้นที่ขยับได้ทางโครงสร้างทั่วไป มีความแข็งแรงที่ ดี สามารถเชื่อมต่อกันได้โดยไม่ต้องใช้เหล็กเสริมใดๆ ใช้เป็นขาตั้งสำหรับ ก่อสร้างสะพาน สะพานหรือ หรือใช้เชื่อมต่อกับระบบราง
- 4. เสถียรและถอด ทำจากวัสดุเหล็กชุบสังกะสี (HOT DIP GALVANIZING) (SS400) หมายถึง เป็นเหล็กแผ่นหรือเป็นชิ้นที่ขยับได้ทางโครงสร้างทั่วไป มีความแข็งแรงที่ ดี สามารถเชื่อมต่อกันได้โดยไม่ต้องใช้เหล็กเสริมใดๆ ใช้เป็นขาตั้งสำหรับ ก่อสร้างสะพาน สะพานหรือ หรือใช้เชื่อมต่อกับระบบราง
- 5. ทนทานใน ทำจากวัสดุเหล็กชุบสังกะสี (HOT DIP GALVANIZING) (SS400) หมายถึง เป็นเหล็กแผ่นหรือเป็นชิ้นที่ขยับได้ทางโครงสร้างทั่วไป มีความแข็งแรงที่ ดี สามารถเชื่อมต่อกันได้โดยไม่ต้องใช้เหล็กเสริมใดๆ
- 6. ลากสิ่ง ผิดสภาพอย่างสังกะสี E.V.A. (ETHYLENE VINYL ACETATE) มีลักษณะ น้ำหนักเบา มีขนาดเส้นผ่าศูนย์กลางไม่น้อยกว่า 370 มิลลิเมตร ความสูงไม่น้อยกว่า 210 มิลลิเมตร ความหนาไม่น้อยกว่า 110 มิลลิเมตร โยคเชื่อมต่อกัน
- 7. แถบสายโยงเหล็ก ทำจากแผ่นสายโยงเหล็กเหนียวความกว้างไม่น้อยกว่า 50 มิลลิเมตร ความยาวไม่น้อยกว่า 1,250 มิลลิเมตร
- 8. ขอบพลาสติกโพลีเอทิลีน (Polyethylene : PE) มีลักษณะ หนาขนาดตามข้อกำหนดด้านความปลอดภัย มีความทนทาน มีขนาดเส้นผ่าศูนย์กลางไม่น้อยกว่า 165 มิลลิเมตร ความสูงไม่น้อยกว่า 210 มิลลิเมตร ความหนาไม่น้อยกว่า 8 มิลลิเมตร
- 9. ราวลู่กั้นขยับ ทำจากวัสดุเหล็กชุบสังกะสี (HOT DIP GALVANIZING) (SS400) หมายถึง เป็นเหล็กแผ่นหรือเป็นชิ้นที่ขยับได้ทางโครงสร้างทั่วไป มีความแข็งแรงที่ ดี สามารถเชื่อมต่อกันได้โดยไม่ต้องใช้เหล็กเสริมใดๆ
- 100 มิลลิเมตร ความยาวไม่น้อยกว่า 5,995 มิลลิเมตร ความหนาไม่น้อยกว่า 3 มิลลิเมตร

10. ข้อต่อรับแรงรับ ทำจากวัสดุเหล็กชุบสังกะสี (HOT DIP GALVANIZING) (SS400) หมายถึง เป็นเหล็กแผ่นหรือเป็นชิ้นที่ขยับได้ทางโครงสร้างทั่วไป มีความแข็งแรงที่ ดี สามารถเชื่อมต่อกันได้โดยไม่ต้องใช้เหล็กเสริมใดๆ ใช้เป็นขาตั้งสำหรับ ก่อสร้างสะพาน สะพานหรือ หรือใช้เชื่อมต่อกับระบบราง
11. ความสูงไม่น้อยกว่า 75 มิลลิเมตร ความยาวไม่น้อยกว่า 900 มิลลิเมตร ความหนาไม่น้อยกว่า 5 มิลลิเมตร ข้อต่อรับแรงรับ มีขนาดความกว้างไม่น้อยกว่า 108 มิลลิเมตร ความสูงไม่น้อยกว่า 75 มิลลิเมตร ความยาวไม่น้อยกว่า 300 มิลลิเมตร ความหนาไม่น้อยกว่า 5 มิลลิเมตร
12. แถบพลาสติกโพลีเอทิลีน (POLYETHYLENE : PE) มีลักษณะ หนาขนาดตามข้อกำหนดด้านความปลอดภัย มีความทนทาน มีขนาดเส้นผ่าศูนย์กลางไม่น้อยกว่า 220 มิลลิเมตร ความหนาไม่น้อยกว่า 9 มิลลิเมตร
13. สลักเกลียวแบบสลัก ทำจากวัสดุเหล็กชุบสังกะสี (HOT DIP GALVANIZING) มีขนาดเส้นผ่าศูนย์กลางไม่น้อยกว่า 19 มิลลิเมตร ความยาวไม่น้อยกว่า 200 มิลลิเมตร
14. ฝาปิดเสา ทำจากวัสดุเหล็กชุบสังกะสี (HOT DIP GALVANIZING) มีขนาดเส้นผ่าศูนย์กลางไม่น้อยกว่า 16 มิลลิเมตร ความยาวไม่น้อยกว่า 40 มิลลิเมตร

แบบแปลนหรือสัญญาจ้างก่อสร้าง เลขที่..... หน้า.....
 ลงวันที่ (๒๗) พ.ค. ๒๕๖๓ จำนวน ๑๑ หน้า
 ลงชื่อ..... ผู้ว่าจ้าง
 ลงชื่อ..... นาย พ. ผู้รับจ้าง
 ลงชื่อ..... นาย พ. พยาน
 ลงชื่อ..... พยาน



สัญญาฉบับนี้ประกอบด้วย ๒ หน้า
 (นางพจนมาณี ต่อสุวรรณ)
 นักวิชาการพิเศษชำนาญการ

		องค์การบริหารส่วนจังหวัดสระบุรี สำนักงานโยธาธิการและผังเมือง อำเภอเมือง จังหวัดสระบุรี	
องค์การบริหารส่วนจังหวัดสระบุรี	ส่วนโยธาธิการและผังเมือง	หัวหน้างาน	นาย พ.
นาย พ.	นาย พ.	นาย พ.	นาย พ.
นาย พ.	นาย พ.	นาย พ.	นาย พ.
นาย พ.	นาย พ.	นาย พ.	นาย พ.

ชุดราวเหล็กป้องกันอันตรายลดความเร็วของอุบัติเหตุ (SAFETY ROLLER BARRIER)

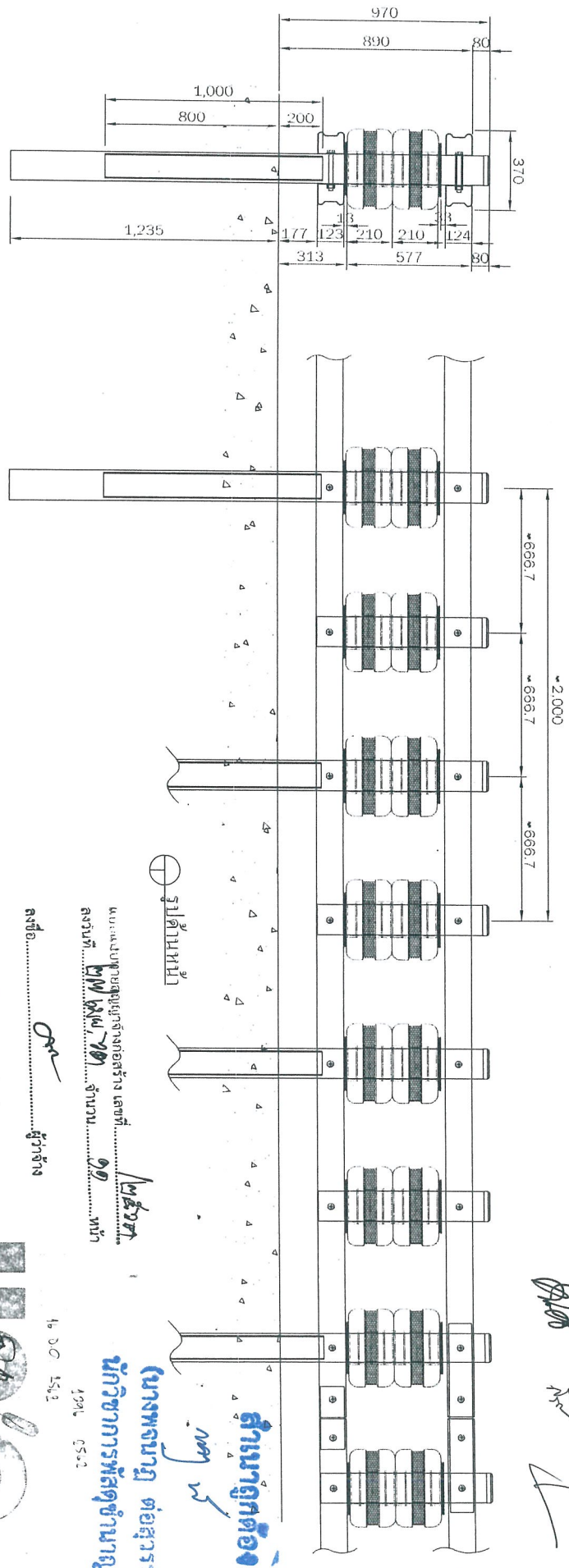

แบบถูกปรับปรุงจากแบบร่างเดิม
 [Signature] [Signature]

สำเนาถูกต้อง

รูปด้านหน้า

แบบแปลนของชุดป้องกันจราจรลดความเร็ว
 ลงวันที่: **๒๒/๑๒/๖๒** จำนวน: **๑๑** หน้า

(นางพวงมาลัย ต่อสุวรรณ)
นักวิชาการพัสดุชำนาญการ
 ๒๒๑ ๕๖๖

ลงชื่อ..... ผู้ร่าง
 ลงชื่อ..... Uwehkh W.S. ผู้รับจ้าง
 ลงชื่อ..... มนต์ มณี เพชาน
 ลงชื่อ..... [Signature] เพชาน

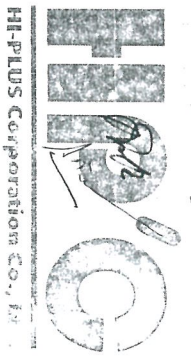

หมายเหตุ

- วัสดุและสีที่ใช้ทำชุดป้องกันจราจรลดความเร็วของอุบัติเหตุ (SAFETY ROLLER BARRIER) จะต้องเป็นไปตามข้อกำหนดของกรมการจราจรและขนส่ง กรุงเทพมหานคร
- ชุดป้องกันอุบัติเหตุจราจรลดความเร็วของอุบัติเหตุ (SAFETY ROLLER BARRIER) จะต้องเป็นไปตามข้อกำหนดของกรมการจราจรและขนส่ง กรุงเทพมหานคร

	กองกลางบริการทางหลวงพิเศษคู่ขนาน		กรมการจราจรและขนส่ง กรุงเทพมหานคร	
	1. ชื่อหน่วยงาน 2. ชื่อโครงการ 3. วัตถุประสงค์	4. ระยะเวลา 5. สถานที่	6. งบประมาณ 7. หน่วยงานต้นสังกัด	8. หน่วยงานผู้รับจ้าง 9. ระยะเวลาสัญญา

ชุดราลกลึงของทางเดินรถรายลดความเร็วของอุบัติเหตุ (SAFETY ROLLER BARRIER)

เอกสารแนบท้ายสัญญาข้อที่..... ๗๔ หน้า..... ๓

แบบอนุมัติแบบรายการแบบร่าง



Rail Cover Cap

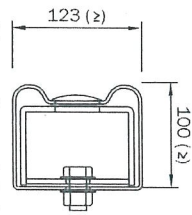

Sleeve Connect Detail View

Material List

1	เหล็กเส้น	19%	5562
2	เหล็กฉาก	10.00%	8564
3	เหล็กแผ่น	12.21%	62

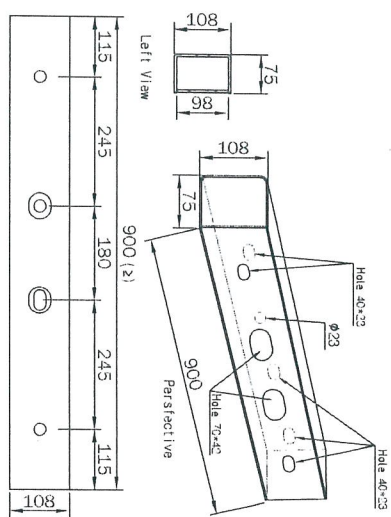

Sleeve Detail View

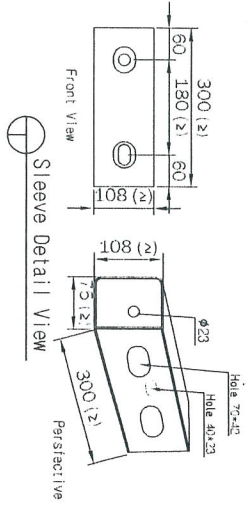

Sleeve Detail View

- ลงชื่อ..... ผู้ว่าจ้าง
- ลงชื่อ..... ผู้รับจ้าง
- ลงชื่อ..... วิศวกร
- ลงชื่อ..... วิศวกร
- ลงชื่อ..... วิศวกร

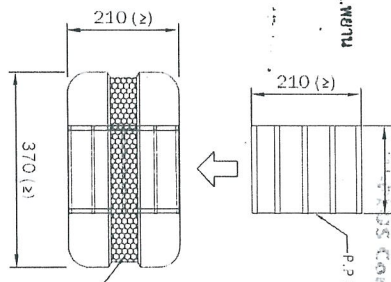

Shock Absorbing Roller Detail View

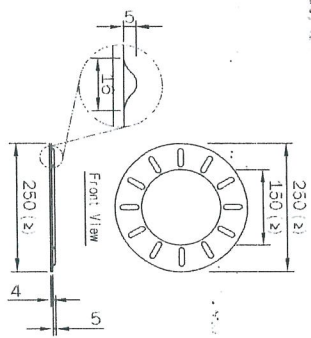

Stopper Board (9T)

ตามถูกต้อง
นางพนัญ ต่อสุวรรณ

นักวิชาการพัสดุชำนาญการ

ชุดราลกลึงของทางเดินรถรายลดความเร็วของอุบัติเหตุ (SAFETY ROLLER BARRIER)

	องค์การบริการลึงทางเดินรถรายลดความเร็วของอุบัติเหตุ	วิศวกร	วิศวกร	วิศวกร
	วิศวกร	วิศวกร	วิศวกร	วิศวกร

หมายเหตุ

- วิศวกรและผู้เกี่ยวข้องต้องตรวจสอบชุดราลกลึงของทางเดินรถรายลดความเร็วของอุบัติเหตุก่อนการใช้งาน
- องค์การบริการลึงทางเดินรถรายลดความเร็วของอุบัติเหตุต้องปฏิบัติตามคู่มือการใช้งาน
- ชุดราลกลึงของทางเดินรถรายลดความเร็วของอุบัติเหตุต้องปฏิบัติตามคู่มือการใช้งาน

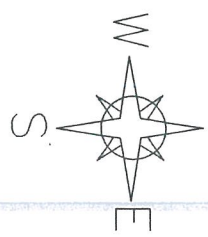

แบบแผนผังที่ผู้สัญญาจ้างก่อสร้าง เลขที่
 ลงวันที่ ๒๗ มิถุนายน ๒๕๖๓ จำนวน ๑๑ หน้า

ลงชื่อ ผู้จ้าง

ลงชื่อ Vithath W.A. ผู้รับจ้าง

ลงชื่อ มงคล ช่าง พนักงาน

ลงชื่อ พนักงาน

แบบพิมพ์มีพระกอบการที่ตราจากตาง

(Handwritten signature)

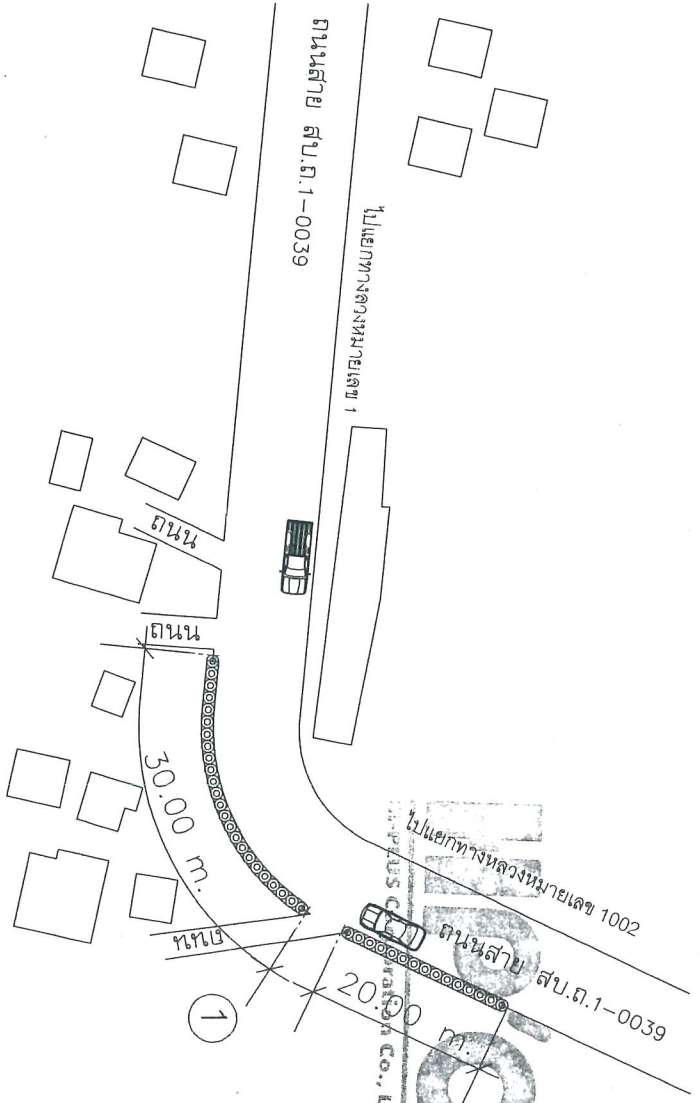

สำหรับถูกต้อง

(Handwritten initials)

(นางทองนฤ ต่อสุวรรณ)

นักวิชาการพัสดุชำนาญการ

(Official stamp and handwritten signature)

หมายเหตุ

- รายละเอียดต่างๆเป็นระเบียบและละเอียดสำหรับการประเมินและเสนอราคาบนพื้นฐานที่ผู้เสนอราคาต้องพิจารณา
- ข้อควรพิจารณาการตรวจวัดพื้นที่ดินและวางผังอาคารต่างๆตามพื้นที่
- จุดตัดที่ดินอาจมีลักษณะเป็นแปลงที่ดินขนาดใหญ่หรือเป็นแปลงที่ดิน

	องค์กรการวิจัยการศึกษาระดับอุดมศึกษา สำนักงานอธิการบดี		วิทยา วิทยาการศึกษาระดับอุดมศึกษา สำนักงานอธิการบดี	ศึกษานิเทศก์ สำนักงานอธิการบดี	วันที่ 22/05/2563 หน้า 10 จาก 10	๓ 5
	วิทยาการศึกษาระดับอุดมศึกษา สำนักงานอธิการบดี	วิทยาการศึกษาระดับอุดมศึกษา สำนักงานอธิการบดี	วิทยาการศึกษาระดับอุดมศึกษา สำนักงานอธิการบดี	วิทยาการศึกษาระดับอุดมศึกษา สำนักงานอธิการบดี	วันที่ 22/05/2563 หน้า 10 จาก 10	๓ 5

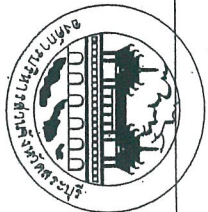

แบบแปลนอาคารชุดอยู่อาศัยโครงการ...
 งบรวมที่ **๒๗,๗๗๖,๖๓๓** บาท จำนวน **๑๑** หน่วย

Archi

เอกสารแนบท้ายสัญญาข้อที่ **๒๕** หน้า **๒**

1.20

โครงการบริหารสถานจังหวัดสระบุรี
 ประเภท.....
 งบประมาณ..... (บาท)
 วัตถุประสงค์.....
 ปรารถนาผลงาน วันเริ่มงาน..... วันสิ้นสุด.....
 โครงการที่ขอเสนอช่วยเงินจากโครงการ.....

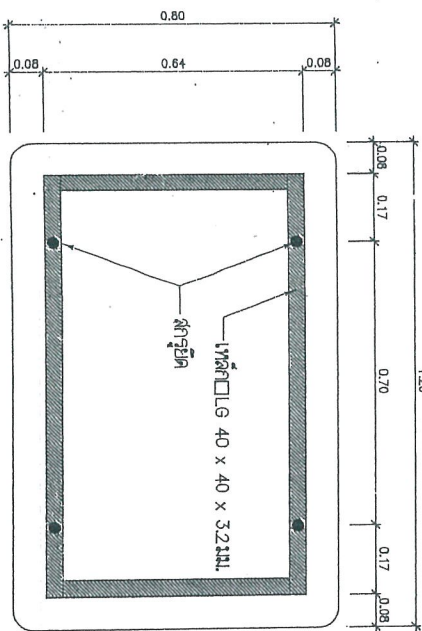

ด้านหน้า

ด้านหลัง

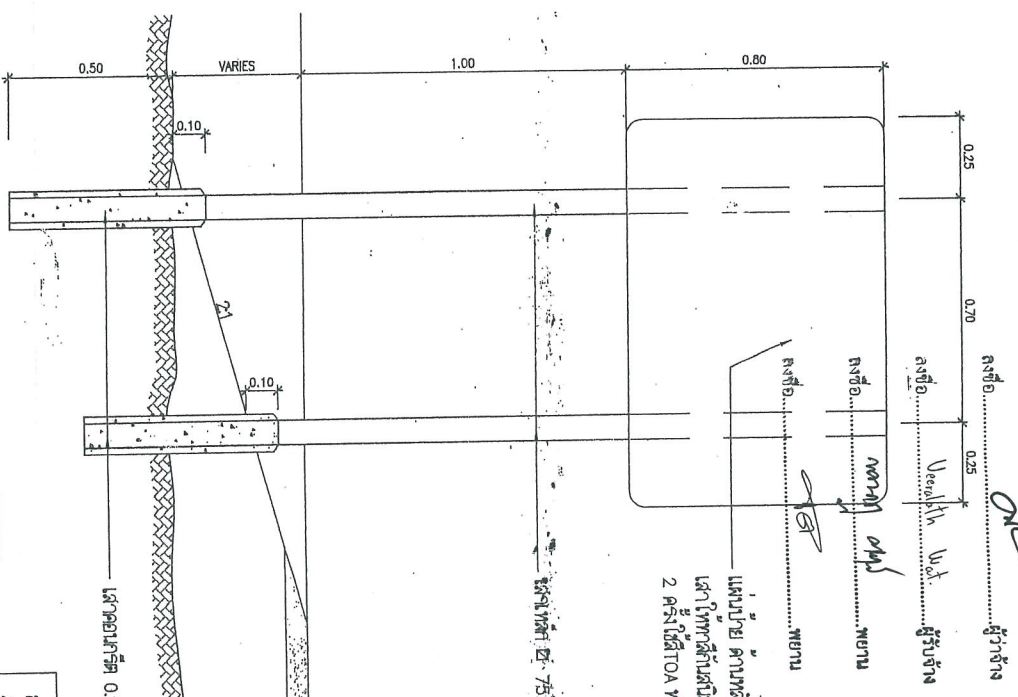

แสดงการปักเสาเข็ม

แนบท้าย ด้านหลังอาคารชุดบ้าน
 ฝาใต้พื้นระดับชั้น 2 ครึ่ง และจากหรือที่ติดตั้ง
 2 ครั้งใช้สี TOA หรือ เทียนเทก (สีเทา)

WIPIC
 บริษัทวิศวกรรมสถาปัตย์
 111-PLUS ENGINEERING CO., LTD.
 111-PLUS ENGINEERING CO., LTD.
 111-PLUS ENGINEERING CO., LTD.

144/125/ก
 13000, 23/1
 132/5, 5
 132/5, 5
 132/5, 5

สำเนาถูกต้อง
(นางทองนฤดี ต่อสุวรรณ)
นักวิชาการพิเศษชำนาญการ

ขนาดป้าย 80 x 20 เซนติเมตร
 วัสดุที่ใช้ ฟ้าฉลวยทึบแบบสูงส่งระบสีเทา 12 มม. ความ ยอก 389
 การติดตั้ง ติดตั้ง สูงระดับแนวของโครงการหรือบริเวณใกล้เคียงกับ
 โครงการ
 หมายเหตุ 1. เก็บป้ายชนิดนี้โดยผู้รับผิดชอบแจ้งให้ทราบก่อน
 2. เก็บป้ายแบบฉบับยื่นต่อผู้รับผิดชอบแจ้งให้ทราบก่อน
 3. ค่าพิมพ์สีและของตกแต่งป้ายหรือส่วนอื่นๆที่คิดรวมอยู่ใน
 ราคาค่าก่อสร้างหรือค่าจ้างช่างจะแจ้งให้ทราบก่อน

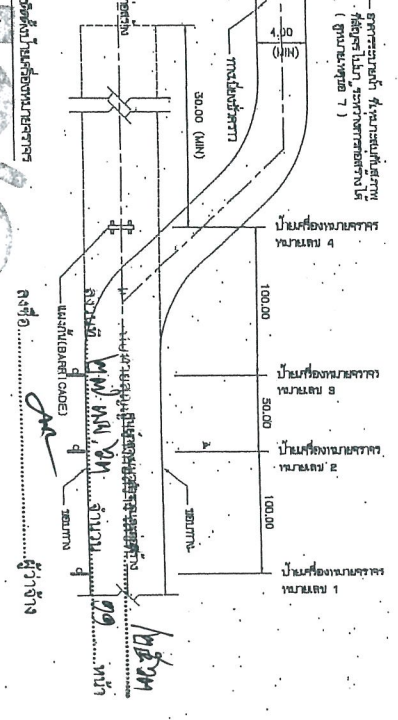
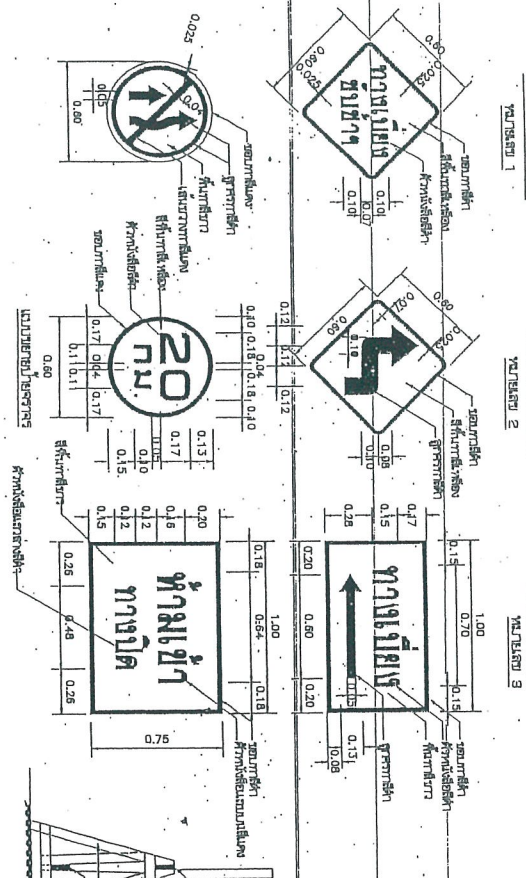
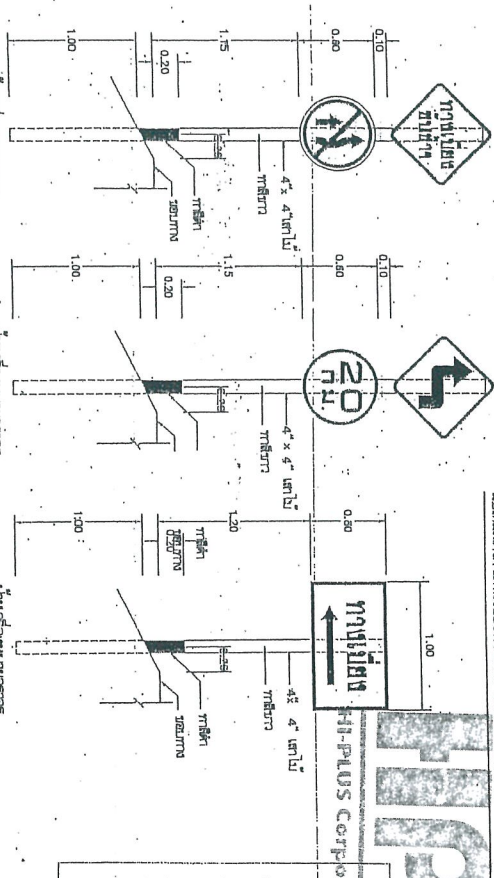
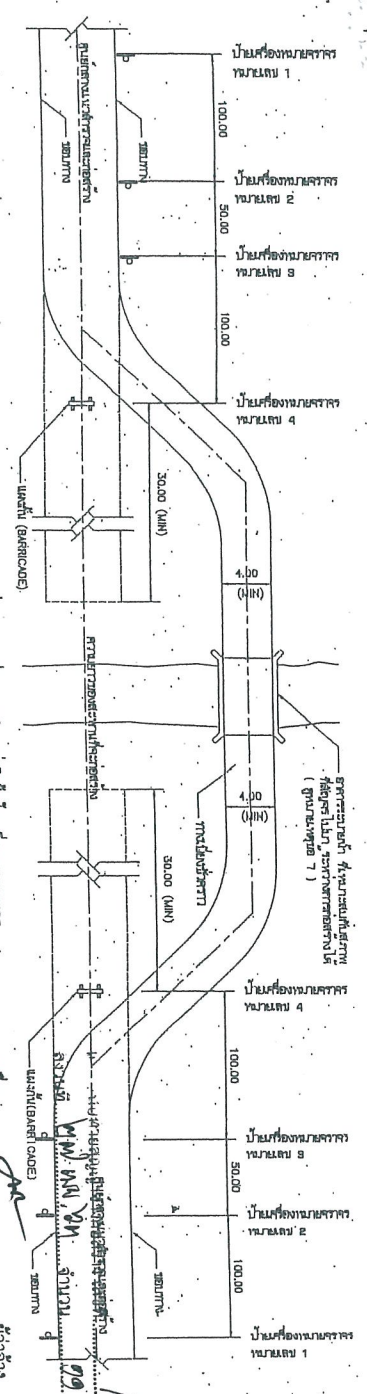

HIPO
HI-PLUS CORPORATION LTD.

บริษัท ฮิปโป จำกัด
เลขที่ ๑๑๖ ถนนสุขุมวิท แขวงคลองเตย เขตคลองเตย กรุงเทพมหานคร 10110
โทร ๐๒-๒๖๖๖-๖๖๖๖

ผู้ขาย: **บริษัท ฮิปโป จำกัด**
ผู้รับจ้าง: **บริษัท ฮิปโป จำกัด**

สัญญาฉบับที่: **๑๑๖**
วันที่: **๑๑/๑๒/๖๒**

สถานที่: **ถนนสุขุมวิท แขวงคลองเตย เขตคลองเตย กรุงเทพมหานคร**

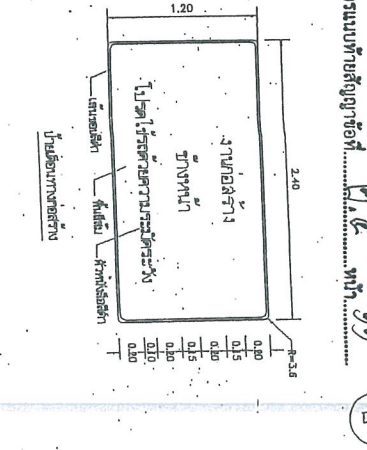
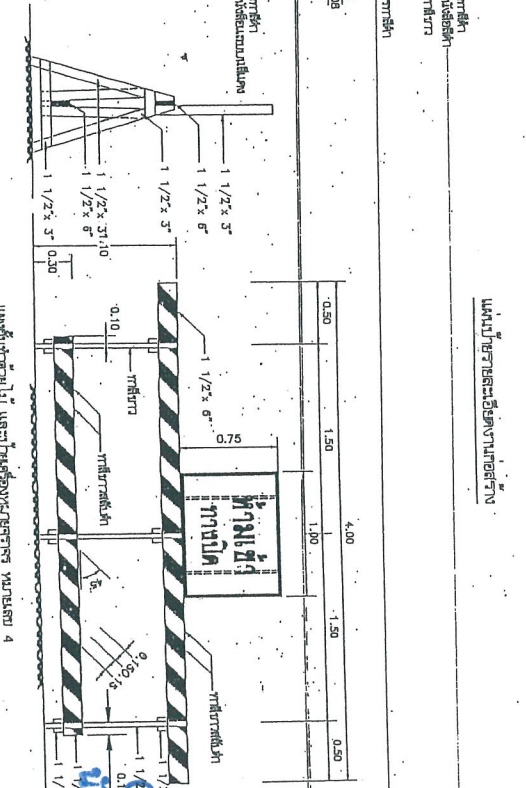

- รายการประกอบแบบ**
1. ไม้ค้ำไม้เท้าแบบตัดทันทัดขอบ พร้อมรับแรงกระทำตาม
 2. ไม้ค้ำคานตามเสาเข็ม เสาเข็มแบบโลหะเคลือบสี
 3. ฆ้องไม้เสก และ/หรือ ฆ้องไม้เสกแบบอื่น (ขนาด ๑๕๐x๑๕๐) เพื่อใช้ส่งสัญญาณ
 4. เสาเข็มรับน้ำหนักแบบเสริมเหล็กแบบเสาเข็มเจาะแบบอัดแรงอัด
 5. ฐานเข็มรับน้ำหนักแบบเสริมเหล็กแบบเสาเข็มเจาะแบบอัดแรงอัด
 6. ฐานเข็มรับน้ำหนักแบบเสริมเหล็กแบบเสาเข็มเจาะแบบอัดแรงอัด
 7. ฐานเข็มรับน้ำหนักแบบเสริมเหล็กแบบเสาเข็มเจาะแบบอัดแรงอัด
 8. ฐานเข็มรับน้ำหนักแบบเสริมเหล็กแบบเสาเข็มเจาะแบบอัดแรงอัด
 9. ฐานเข็มรับน้ำหนักแบบเสริมเหล็กแบบเสาเข็มเจาะแบบอัดแรงอัด
 10. ฐานเข็มรับน้ำหนักแบบเสริมเหล็กแบบเสาเข็มเจาะแบบอัดแรงอัด

อำนาจการพัสดุชำนาญการ

นางสาว **.....**

นางสาว **.....**

นางสาว **.....**

ผนวก ๒ ใบเสนอราคาและบันทึกหลักฐานการต่อราคา
แนบท้ายสัญญาจ้างก่อสร้าง เลขที่ ๗๕/๒๕๖๓
ลงวันที่ ๒๗ เมษายน ๒๕๖๓ จำนวน ๕ หน้า

(ลงชื่อ)..........ผู้ว่าจ้าง
(นายเรืองศักดิ์ วรหาญ)
ปลัดองค์การบริหารส่วนจังหวัด ปฏิบัติหน้าที่
นายกองค์การบริหารส่วนจังหวัดสระบุรี

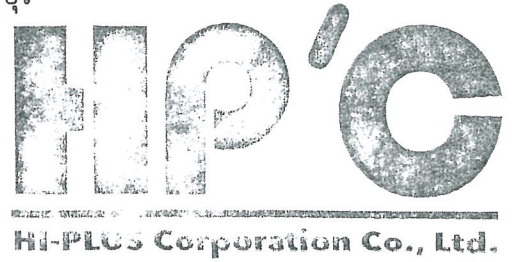

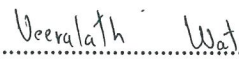
(ลงชื่อ)..........ผู้รับจ้าง
(นายวีรลัทธ์ วัฒนบุญโสรัจ)
ผู้รับมอบอำนาจ

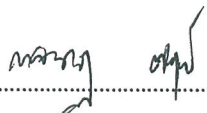
(ลงชื่อ)..........พยาน
(นางพจนานุก ต่อสุวรรณ)
นักวิชาการพัสดุชำนาญการ

(ลงชื่อ)..........พยาน
(นางพจนีย์ ทับเงิน)
นักบริหารงานการคลัง ระดับต้น

สำเนาถูกต้อง

(นางพจนานุก ต่อสุวรรณ)
นักวิชาการพัสดุชำนาญการ

ใบเสนอราคาจ้างด้วยวิธีประกวดราคาอิเล็กทรอนิกส์ (e-bidding)

เรียน นายกองค้การบริหารส่วนจังหวัดสระบุรี

๑. ข้าพเจ้า บริษัท ไฮ-พลัส คอร์ปอเรชั่น จำกัด หมู่บ้าน บิส พัฒนาการ-อ่อนนุช เลขที่ ๔๕๕/๘๕ ถนน พัฒนาการ แขวง ประเวศ เขต ประเวศ จังหวัด กรุงเทพมหานคร รหัสไปรษณีย์ ๑๐๒๕๐ โทรศัพท์ ๐๘๑๙๑๓๓๓๖๔ โดย นายชัชไธ้ แซ่เอง ผู้ลงนามข้างท้ายนี้ ได้พิจารณาเงื่อนไขต่าง ๆ ในเอกสารประกวดราคาอิเล็กทรอนิกส์ และเอกสารเพิ่มเติม (ถ้ามี) เลขที่ ๕๕/๒๕๖๓ โดยตลอดและยอมรับข้อกำหนดและเงื่อนไขนั้นแล้ว รวมทั้งรับรองว่าข้าพเจ้าเป็นผู้มีคุณสมบัติครบถ้วนตามที่กำหนดและไม่เป็นผู้ทำงานของทางราชการ

๒. ข้าพเจ้าขอเสนอที่จะทำงาน ประกวดราคาจ้างก่อสร้างติดตั้งชุดราวลูกกลิ้งป้องกันอันตรายและลดความรุนแรงของอุบัติเหตุ (Safety Roller Barrier) บริเวณถนนสาย สป.ถ.๑-๐๐๓๙ บ้านหนองหว้า-บ้านสาธิตประชาสรรค์ ต.พุแค-ต.ห้วยบง อ.เฉลิมพระเกียรติ จ.สระบุรี ด้วยวิธีประกวดราคาอิเล็กทรอนิกส์ (e-bidding) ตามข้อกำหนดเงื่อนไขแบบรูปรายการละเอียดแห่งเอกสารประกวดราคาอิเล็กทรอนิกส์ ตามราคาตั้งที่ระบุไว้ในบัญชีรายการก่อสร้างหรือใบแจ้งปริมาณและราคาแนบท้ายใบเสนอราคานี้ เป็นเงินทั้งสิ้น ๒,๔๗๐,๐๐๐.๐๐ บาท ซึ่งได้รวมภาษีมูลค่าเพิ่มตลอดจนภาษีอากรอื่นๆ และค่าใช้จ่ายทั้งปวงไว้ด้วยแล้ว

๓. คำเสนอนี้จะยืนอยู่เป็นระยะเวลา ๒๕๐ วัน นับแต่วันเสนอราคา และ องค์การบริหารส่วนจังหวัดสระบุรี อาจรับคำเสนอนี้ ณ เวลาใดก็ได้ก่อนที่จะครบกำหนดระยะเวลาดังกล่าว หรือระยะเวลาที่ได้ยืดออกไปตามเหตุผลอันสมควรที่ องค์การบริหารส่วนจังหวัดสระบุรี ร้องขอ

๔. กำหนดเวลาส่งมอบ ข้าพเจ้ารับรองที่จะส่งมอบงานตามเงื่อนไขที่เอกสารประกวดราคาอิเล็กทรอนิกส์กำหนดไว้

๕. ในกรณีที่ข้าพเจ้าได้รับการพิจารณาให้เป็นผู้ชนะการประกวดราคาอิเล็กทรอนิกส์ ข้าพเจ้ารับรองที่จะ

๕.๑ ทำสัญญาตามแบบสัญญาจ้างแนบท้ายเอกสารการประกวดราคาอิเล็กทรอนิกส์ (ข้อสุวรรณ์) องค์การบริหารส่วนจังหวัดสระบุรี ภายใน ๗ วัน นับถัดจากวันที่ได้รับหนังสือให้ไปทำสัญญา **สัญญาถูกต้อง**
นาง พ
นักวิชาการพัสดุชำนาญการ

๕.๒ มอบหลักประกันการปฏิบัติตามสัญญา ตามที่ระบุไว้ในข้อ ๗ ของเอกสารการประกวดราคาอิเล็กทรอนิกส์ ให้แก่ องค์การบริหารส่วนจังหวัดสระบุรี ก่อนหรือขณะที่ได้ลงนามในสัญญาเป็นจำนวนร้อยละ ๕ ของราคาตามสัญญาที่ระบุไว้ในใบเสนอราคานี้ เพื่อเป็นหลักประกันการปฏิบัติตามสัญญาโดยถูกต้องและครบถ้วน

หากข้าพเจ้าไม่ปฏิบัติตามที่ระบุไว้ข้างต้นนี้ ข้าพเจ้ายอมให้ องค์การบริหารส่วนจังหวัดสระบุรี ริบ หลักประกันการเสนอราคาหรือเรียกร้องจากผู้ออกหนังสือค้ำประกัน รวมทั้งยินดีชดใช้ค่าเสียหายใดที่อาจมีแก่ องค์การบริหารส่วนจังหวัดสระบุรี และ องค์การบริหารส่วนจังหวัดสระบุรี มีสิทธิจะให้ผู้เสนอราคารายอื่นเป็นผู้ประกวดราคาได้หรือองค์การบริหารส่วนจังหวัดสระบุรี อาจเรียกประกวดราคาใหม่ก็ได้

๖. ข้าพเจ้ายอมรับว่า องค์การบริหารส่วนจังหวัดสระบุรี ไม่มีความผูกพันที่จะรับคำสั่งอื่น หรือใบ

สำเนาถูกต้อง

นาง พ
(นางพจนานฎ ต่อสุวรรณ)
นักวิชาการพัสดุชำนาญการ

(ลงชื่อ).....กรรมการ

(ลงชื่อ).....กรรมการ

เสนอราคาใดๆ รวมทั้งไม่ต้องรับผิดชอบในค่าใช้จ่ายใด ๆ อันอาจเกิดขึ้นในการที่ข้าพเจ้าได้เข้าเสนอราคา

๗. เพื่อเป็นหลักประกันในการปฏิบัติโดยถูกต้อง ตามที่ได้ทำความเข้าใจและตามความผูกพันแห่งคำ
เสนอนี้ ข้าพเจ้ามอบ - เพื่อเป็นหลักประกันการเสนอราคาเป็นเงินจำนวน - บาท มาพร้อมนี้

๘. ข้าพเจ้าได้ตรวจทานตัวเลขและตรวจสอบเอกสารต่าง ๆ ที่ได้ยื่นพร้อมใบเสนอราคานี้โดย
ละเอียดแล้ว และเข้าใจดีว่า องค์การบริหารส่วนจังหวัดสระบุรี ไม่ต้องรับผิดชอบใด ๆ ในความผิดพลาด หรือ ตกหล่น

๙. ใบเสนอราคานี้ได้ยื่นเสนอโดยบริสุทธิ์ยุติธรรม และปราศจากกลฉ้อฉล หรือการสมรู้ร่วมคิดกัน
โดยไม่ชอบด้วยกฎหมายกับบุคคลใดบุคคลหนึ่ง หรือหลายบุคคล หรือกับห้างหุ้นส่วน, บริษัทใด ๆ ที่ได้ยื่นเสนอราคา
ในคราวเดียวกัน

เสนอมา ณ วันที่ ๓๑ มีนาคม พ.ศ. ๒๕๖๓

(นายชู่ไฮ้ แซ่เอง)

ประธานกรรมการ

ใบเสนอราคาเลขที่ 6303160067533

รหัสอ้างอิง OTP OBPC

เลขประจำตัวผู้เสียภาษี ๐๑๐๕๕๕๑๐๔๘๕๖๙

สำเนาถูกต้อง

นาง น

(นางพจนานฎ ต่อสุวรรณ)

นักวิชาการพัสดุชำนาญการ

สำเนาถูกต้อง

นาง น

(นางพจนานฎ ต่อสุวรรณ)

นักวิชาการพัสดุชำนาญการ

(ลงชื่อ)ประธานกรรมการ ..

(ลงชื่อ)กรรมการ

(ลงชื่อ)กรรมการ

บันทึกหลักฐานการต่อรองราคา

ณ องค์การบริหารส่วนจังหวัดสระบุรี

วันที่ ๑๐ เมษายน ๒๕๖๓

ตามที่ บริษัท ไฮ-พลัส คอร์ปอเรชั่น จำกัด ได้เสนอราคาต่อองค์การบริหารส่วนจังหวัดสระบุรี โครงการติดตั้งชุดราวลูกกลิ้งป้องกันอันตรายและลดความรุนแรงของอุบัติเหตุ (Safety Roller Barrier) บริเวณ ถนน สป.ถ. ๑-๐๐๓๙ บ้านหนองหว่า-บ้านสาธิตประชาสรรค์ ต.พุแค-ต.ห้วยบง อ.เฉลิมพระเกียรติ จ.สระบุรี ซึ่งตามใบเสนอราคาจ้างด้วยวิธีประกวดราคาอิเล็กทรอนิกส์ (e-bidding) ลงวันที่ ๓๑ มีนาคม ๒๕๖๓ เสนอราคา เป็นเงินจำนวน ๒,๔๗๐,๐๐๐.- บาท (สองล้านสี่แสนเจ็ดหมื่นบาทถ้วน) นั้น

คณะกรรมการฯ ได้ต่อรองราคากับผู้เสนอราคารายนี้แล้ว ปรากฏว่า

- (/) ขอยื่นราคาเดิม
- () ยินยอมลดราคา เป็นเงินจำนวน บาท คงเหลือเป็นเงินจำนวนทั้งสิ้น บาท (.....)

ทั้งนี้ ข้อเสนออื่น ๆ ผู้เสนอราคายังคงให้ถือตามใบเสนอราคาที่กำลังข้างต้น พร้อมนี้ จึงให้ผู้เสนอราคาได้ลงลายมือชื่อไว้ เพื่อเป็นหลักฐานต่อไป

ลงชื่อ ประธานกรรมการฯ
 (นายวรุฒ อยุธยา)
 หัวหน้าฝ่ายสาธารณภัยและสิ่งแวดล้อม

ลงชื่อ.....กรรมการฯ
 (นายมารุต ชาวสวน)
 วิศวกรโยธาชำนาญการ

ลงชื่อ.....กรรมการฯ
 (นางวาสนา ศรีपालวิทย์)
 นักจัดการงานทั่วไปชำนาญการ

(ลงชื่อ).....ผู้เสนอราคา
 (นายวีรลัทธ์ วัฒนบุญโสรัจ)
 ผู้รับมอบอำนาจ

สำเนาถูกต้อง
 (นางพจนัญ ต่อสุวรรณ)
 นักวิชาการพัสดุชำนาญการ

รองปลัดองค์การบริหารส่วนจังหวัด รักษาราชการแทน
 ผู้อำนวยการกองพัสดุและทรัพย์สิน
 เรียน นายองค์การบริหารส่วนจังหวัดสระบุรี

บริษัท ไฮ-พลัส คอร์ปอเรชั่น จำกัด ผู้ชนะการเสนอราคา
 โครงการติดตั้งชุดราวลูกกลิ้งฯ ได้ยื่นยื่นราคาเดิม เป็นเงินจำนวน
 ทั้งสิ้น ๒,๔๗๐,๐๐๐ บาท

จึงเรียนมาเพื่อโปรดทราบ และเห็นชอบราคา
 จัดซื้อจัดจ้างฯ ตามที่เสนอ
 เรียน นายก อบจ.สระบุรี
 - เพื่อโปรดทราบ

(นางพจนัญ ต่อสุวรรณ)
 เจ้าหน้าที่

(นางสาวนิภา ประชีพฉาย)



High Plus Corporation Co., Ltd. สำเนาถูกต้อง

ทราบ (นางพจนัญ ต่อสุวรรณ)
 นักวิชาการพัสดุชำนาญการ

(นางพจนัญ ทับเงิน)
 หัวหน้าเจ้าหน้าที่

รองปลัดองค์การบริหารส่วนจังหวัดสระบุรี

(นายเรืองศักดิ์ วรรณภู)
 ปลัดองค์การบริหารส่วนจังหวัด ปกัษิตหน้า

เลขที่ HP-SR 55/2563-01

เอกสารแนบท้ายสัญญาข้อที่..... ๒.๒..... หน้า.....

10 เมษายน 2563

เรื่อง ขอยืนยันราคาค่าก่อสร้าง

เรียน คณะกรรมการพิจารณาผลการประกวดราคาอิเล็กทรอนิกส์ (e-bidding)

- อ้างถึง 1. ประกาศประกวดราคาจ้าง เลขที่ 55/2563 ลงวันที่ 23 มีนาคม 2563
2. ใบเสนอราคาจ้างด้วยวิธีประกวดราคาอิเล็กทรอนิกส์

ตามที่บริษัท ไฮ-พลัส คอร์ปอเรชั่น จำกัด เป็นผู้เสนอราคาโครงการก่อสร้างติดตั้งชุดราวลูกกลิ้งป้องกันอันตรายและลดความรุนแรงของอุบัติเหตุ (Safety Roller Barrier) บริเวณถนนสาย สป.ถ.1-0039 บ้านหนองหว่า - บ้านสาธิตประชาสรรค์ ต.พุแค-ต.ห้วยบง อ.เฉลิมพระเกียรติ จ.สระบุรี ตามใบเสนอราคาจ้างด้วยวิธีประกวดราคาอิเล็กทรอนิกส์ เป็นเงิน 2,470,000.- บาท (สองล้านสี่แสนเจ็ดหมื่นบาทถ้วน) นั้น

บริษัท ฯ ขอยืนยันราคา เป็นเงิน 2,470,000.- บาท (สองล้านสี่แสนเจ็ดหมื่นบาทถ้วน) ตามที่ได้ยื่นประกวดราคาฯ เนื่องจากเป็นราคาต่ำสุดแล้ว บริษัทฯ ไม่สามารถลดราคาได้อีก และบริษัทฯ มีความพร้อมที่จะเข้าดำเนินการตามรูปแบบรายการที่ประกวดราคาจ้างฯ อย่างมีคุณภาพ ให้เกิดประโยชน์สูงสุดตามวัตถุประสงค์ของทางราชการ

จึงเรียนมาเพื่อโปรดพิจารณา

HP'C
HI-PLUS Corporation Co., Ltd.

ขอแสดงความนับถือ



นายภาณุพันธ์ คุณูปการ
กรรมการบริหาร

สำเนาถูกต้อง

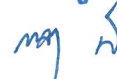

(นางพจนางค์ ต่อสุวรรณ)
นักวิชาการพัสดุชำนาญการ

สำเนาถูกต้อง

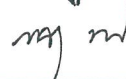

(นางพจนางค์ ต่อสุวรรณ)
นักวิชาการพัสดุชำนาญการ

ผนวก ๓ ใบแจ้งปริมาณงานและราคา
แนบท้ายสัญญาจ้างก่อสร้าง เลขที่ ๗๕/๒๕๖๓
ลงวันที่ ๒๗ เมษายน ๒๕๖๓ จำนวน ๒ หน้า

(ลงชื่อ)..........ผู้ว่าจ้าง

(นายเรืองศักดิ์ วรรณาน)

ปลัดองค์การบริหารส่วนจังหวัด ปฏิบัติหน้าที่
นายกองค์การบริหารส่วนจังหวัดสระบุรี

HI-PLUS

HI-PLUS Corporation Co., Ltd.

(ลงชื่อ).....*Veeralath Weat*.....ผู้รับจ้าง

(นายวีรลัทธ์ วัฒนบุญไสร็จ)
ผู้รับมอบอำนาจ

(ลงชื่อ).....*พจนานฎ ต่อสุวรรณ*.....พยาน

(นางพจนานฎ ต่อสุวรรณ)
นักวิชาการพัสดุชำนาญการ

(ลงชื่อ).....*พจนีย์ ทับเงิน*.....พยาน

(นางพจนีย์ ทับเงิน)
นักบริหารงานการคลัง ระดับต้น

สำเนาถูกต้อง

พจนฎ ต่อสุวรรณ
(นางพจนานฎ ต่อสุวรรณ)
นักวิชาการพัสดุชำนาญการ

แบบฟอร์มรายงานหรือสรุปราคา งานก่อสร้างทาง สะพาน และท่อเหลี่ยม

เอกสารแนบท้ายสัญญาข้อที่.....๒.๗.....หน้า.....๒๙.....

ชื่อโครงการ/งานก่อสร้าง ประเภทราคาจ้างก่อสร้างติดตั้งชุดราวอุกถักป้องกันอันตรายและลดความเร็วรถ (Safety Roller Barrier) บริเวณถนนสาย สป.ถ.1-0039

บ้านหนองหว้า - บ้านสักประจักษ์สรรค์ ต.พุนเค - ต.ห้วยบง อ.เฉลิมพระเกียรติ จ.สระบุรี ด้วยวิธีประกวดราคาอิเล็กทรอนิกส์ (e-bidding)

หน่วยงานเจ้าของโครงการ/งานก่อสร้าง องค์การบริหารส่วนจังหวัดสระบุรี / องค์การบริหารส่วนจังหวัดสระบุรี

เสนอราคาโดย บริษัท ไฮ-พลัส คอร์ปอเรชั่น จำกัด

ลำดับที่ ความสัญญา	รายการงานก่อสร้าง	หน่วย	จำนวน	ราคาต่อหน่วย	ราคาทุน	FN	ราคาต่อหน่วย x FN	ราคากลาง
1	1. ชุดราวอุกถักป้องกันอันตรายและลดความเร็วรถของอุบัติเหตุ (Safety Roller Barrier) 1.1 ป้ายโครงการ(ป้ายเหล็ก) 2. งานครุภัณฑ์จัดซื้อ	ชุด	1.000	4,800.00	4,800.00	1.3624	6,539.52	6,539.52
TOTAL								2,470,000.00

ลงชื่อ
นายชยุชัย แซ่เอ็ง ผู้เสนอราคา

ประธานกรรมการ



สำเนาถูกต้อง

นาง น (นางพจนนวิฑู ต่อสุวรรณ)
นักวิชาการพัสดุชำนาญการ

ผนวก ๔ เงื่อนไขและหลักเกณฑ์ ประเภทงานก่อสร้าง สูตรและ
วิธีการคิดคำนวณที่ใช้กับสัญญา แบบปรับราคาได้ (ค่า K)
แนบท้ายสัญญาจ้างก่อสร้าง เลขที่ ๗๕/๒๕๖๓
ลงวันที่ ๒๗ เมษายน ๒๕๖๓ จำนวน ๙ หน้า

(ลงชื่อ)..........ผู้ว่าจ้าง
(นายเรืองศักดิ์ วรรณวิทย์)
ปลัดองค์การบริหารส่วนจังหวัด ปฏิบัติหน้าที่
นายกองค์การบริหารส่วนจังหวัดสระบุรี

HP'C
HI-PLUS Corporation Co., Ltd.

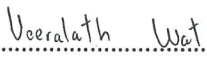
(ลงชื่อ)..........ผู้รับจ้าง
(นายวีรลัทธ วัฒนบุญโสรัจ)
ผู้รับมอบอำนาจ

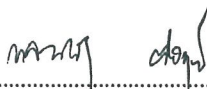
(ลงชื่อ)..........พยาน
(นางพจนานฎ ต่อสุวรรณ)
นักวิชาการพัสดุชำนาญการ

(ลงชื่อ)..........พยาน
(นางพจนีย์ ทับเงิน)
นักบริหารงานการคลัง ระดับต้น

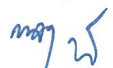
สำเนาถูกต้อง

(นางพจนานฎ ต่อสุวรรณ)
นักวิชาการพัสดุชำนาญการ

1. เอกสารสูตรเงื่อนไข หลักเกณฑ์ สัญญาแบบปรับราคาได้
2. การตรวจสอบค่า K
 - กรณีมีเงินเพิ่ม ปกติ
 - การมีเงินลดและเพิ่มในครั้งเดียวกัน
 - กรณีงานเสร็จเกินเวลาสัญญา ซึ่งมีการเปรียบเทียบค่า K เดือนที่ส่งงาน กับค่า K เดือนที่หมดสัญญา
3. หนังสือร้องขอค่า K ที่เกิน 90 วัน
4. ตัวอย่างดัชนีราคาของกระทรวงพาณิชย์

สำเนาถูกต้อง

(นางพจนานฎ ต่อสุวรรณ)
นักวิชาการพัสดุชำนาญการ

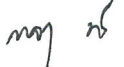
สำเนาถูกต้อง

(นางพจนานฎ ต่อสุวรรณ)
นักวิชาการพัสดุชำนาญการ

เงื่อนไข หลักเกณฑ์ ประเภทงานก่อสร้าง สูตรและวิธีการคำนวณที่ใช้กับสัญญาแบบปรับราคาได้

ก. เงื่อนไขและหลักเกณฑ์

1. สัญญาแบบปรับราคา ได้นี้ให้ใช้กับงานก่อสร้างทุกประเภท รวมถึงงานปรับปรุงและซ่อมแซม ซึ่งเบิกจ่ายค่างานในลักษณะ หมวดค่าครุภัณฑ์ ที่ดินและสิ่งก่อสร้าง หมวดเงินอุดหนุนและหมวดรายจ่ายอื่น ที่เบิกจ่ายในลักษณะค่าที่ดินและสิ่งก่อสร้าง ที่อยู่ในเงื่อนไขและหลักเกณฑ์ตามที่ได้กำหนดนี้

2. สัญญาแบบปรับราคา ได้นี้ให้ใช้ทั้งในกรณีเพิ่มหรือลดค่างานจากค่างานเดิมตามสัญญา เมื่อดัชนีราคา ซึ่งจัดทำขึ้นโดยกระทรวงพาณิชย์ มีการเปลี่ยนแปลงสูงขึ้น หรือลดลงจากเดิม ขณะเมื่อวันเปิดของประกวดราคา สำหรับกรณีที่จัดจ้างโดยวิธีอื่น ให้ใช้วันเปิดของราคาแทน

3. การนำสัญญาแบบปรับราคาได้ไปใช้นั้น ผู้ว่าจ้างต้องแจ้งและประกาศให้ผู้รับจ้างทราบ เช่น ในประกาศประกวดราคาฯ และต้องระบุในสัญญาจ้างด้วยว่างานจ้าง همانั้น ๆ จะใช้สัญญาแบบปรับราคาได้ พร้อมทั้งกำหนดประเภทของงานก่อสร้าง สูตรและวิธีการคำนวณ ที่ให้มีการปรับเพิ่มหรือลดค่างานไว้ให้ชัดเจน

ในกรณีที่ม้งานก่อสร้างหลายประเภทในงานจ้างคราวเดียวกัน จะต้องแยกประเภทงานก่อสร้างแต่ละประเภทให้ชัดเจนตามลักษณะของงานก่อสร้างนั้น ๆ และให้สอดคล้องกับสูตรที่กำหนดไว้

4. การขอเงินเพิ่มค่างานก่อสร้างตามสัญญาแบบปรับราคาได้นี้ เป็นหน้าที่ของผู้รับจ้างที่จะต้องเรียกร้องภายในกำหนด 90 วัน นับตั้งแต่วันที่ผู้รับจ้างได้ส่งมอบงานงวดสุดท้าย หากพ้นกำหนดนี้ไปแล้ว ผู้รับจ้างไม่มีสิทธิที่จะเรียกร้องเงินเพิ่มค่างานก่อสร้างจากผู้ว่าจ้างได้อีกต่อไป และในกรณีที่ผู้ว่าจ้างจะต้องเรียกเงินคืนจากผู้รับจ้าง ให้ผู้ว่าจ้างที่เป็นคู่สัญญาเรียกเงินคืนจากผู้รับจ้างโดยเร็ว หรือให้หักค่างานของงวดต่อไป หรือให้หักเงินจากหลักประกันสัญญา แล้วแต่กรณี

5. การพิจารณาคำนวณเงินเพิ่มหรือลด และการจ่ายเงินเพิ่มหรือเรียกเงินคืนจากผู้รับจ้างตามเงื่อนไขของสัญญาแบบปรับราคาได้ ต้องได้รับการตรวจสอบและเห็นชอบจากสำนักงานประมาณและให้ถือการพิจารณาวินิจฉัยของสำนักงานประมาณเป็นที่สิ้นสุด

ข. ประเภทงานก่อสร้างและสูตรที่ใช้กับสัญญาแบบปรับราคาได้

ในการพิจารณาเพิ่มหรือลดราคาค่าจ้างเหมาก่อสร้าง ให้คำนวณตามสูตรดังนี้

$P = (PO) \times (K)$

กำหนดให้ P = ราคาค่างานต่อหน่วยหรือราคาค่างานเป็นงวดที่จะต้องจ่ายให้ผู้รับจ้าง

PO = ราคาค่างานต่อหน่วยที่ผู้รับจ้างประมูลได้ หรือราคาค่างานเป็นงวดซึ่งระบุไว้ในสัญญาแล้วแต่กรณี

K = ESCALATION FATOR ที่หักด้วย 4% เมื่อต้องเพิ่มค่างานหรือบวกเพิ่ม 4% เมื่อต้องเรียกค่างานคืน

สำเนาถูกต้อง

**(นางพจนานฎ ต่อสุวรรณ)
นักวิชาการพัสดุชำนาญการ**

สำเนาถูกต้อง

**(นางพจนานฎ ต่อสุวรรณ)
นักวิชาการพัสดุชำนาญการ**

หมวดที่ 1 งานอาคาร

งานอาคาร หมายถึง ตัวอาคาร เช่น ที่ทำการ โรงเรียน โรงพยาบาล หอพัก ที่พักอาศัย หอประชุม อิมจันทร์ ยิมเนเซียม สระว่ายน้ำ โรงอาหาร คลังพัสดุ โรงงาน รั้ว เป็นต้น และให้หมายความรวมถึง

- 1.1 ไฟฟ้าของอาคารบรรจุไปถึงสายเมนจำหน่าย แต่ไม่รวมถึงหม้อแปลงและระบบไฟฟ้าภายในบริเวณ
 - 1.2 ประปาของอาคารบรรจุไปถึงท่อเมนจำหน่าย แต่ไม่รวมถึงระบบประปาภายในบริเวณ
 - 1.3 ระบบท่อหรือระบบสายต่าง ๆ ที่ติดหรือฝังอยู่ในส่วนของอาคาร เช่น ท่อปรับอากาศ ท่อก๊าซ สายไฟฟ้า สำหรับเครื่องปรับอากาศ สายล่อฟ้า ฯลฯ
 - 1.4 ทางระบายน้ำของอาคารจนถึงทางระบายน้ำภายนอก
 - 1.5 ส่วนประกอบที่จำเป็นสำหรับอาคาร เฉพาะส่วนที่ติดกับอาคารโดยต้องสร้าง หรือประกอบพร้อมกับการก่อสร้างอาคาร แต่ไม่รวมถึงเครื่องจักรหรือเครื่องมือกลที่นำมาประกอบหรือติดตั้ง เช่น ลิฟท์ เครื่องคอมพิวเตอร์ เครื่องสูบน้ำ เครื่องปรับอากาศ พัดลม ฯลฯ
 - 1.6 ทางเท้ารอบอาคาร ดินถม ดินดัก ห่างจากอาคารโดยรอบไม่เกิน 3 เมตร
- ใช้สูตร $K = 0.25 + 0.15 It/Io + 0.10 Ct/Co + 0.40 Mt/Mo + 0.10 St/So$

หมวดที่ 2 งานดิน

2.1 งานดิน หมายถึง การขุดดิน การตักดิน การบดอัดดิน การขุดเปิดหน้าดิน การเกลี่ยบดอัดดิน การขุด - ถมบดอัดแน่นเขื่อน คลอง คันคลอง คันกันน้ำ คันทาง ซึ่งต้องใช้เครื่องจักรเครื่องมือกลปฏิบัติงาน สำหรับการถมดินให้หมายความถึงการถมดินหรือทรายหรือวัสดุอื่น ที่มีการควบคุมคุณสมบัติของวัสดุนั้น ๆ และมีข้อกำหนดวิธีการถม รวมทั้งมีการบดอัดแน่นโดยใช้เครื่องจักร เครื่องมือกลเพื่อให้ได้มาตรฐานที่กำหนดไว้ เช่นเดียวกับงานก่อสร้างถนนหรือเขื่อนชลประทาน

ทั้งนี้ ให้รวมถึงงานประเภท EMBANKMENT , EXCAVATION , SUBBASE , SELECTED MATERIAL , UNITREATED BASE และ SHOULDER

ใช้สูตร $K = 0.30 + 0.10 It/Io + 0.40 Et/Eo + 0.20 Ft/Fo$

2.2 งานหินเรียง หมายถึง งานหินขนาดใหญ่นำมาเรียงกันเป็นชั้นให้เป็นระเบียบจนได้ความหนาที่ต้องการ โดยในช่องว่างระหว่างหินใหญ่จะแซมด้วยหินย่อยหรือกรวดขนาดต่าง ๆ และทรายให้เต็มช่องว่าง มีการควบคุมคุณสมบัติของวัสดุและมีข้อกำหนดวิธีปฏิบัติโดยใช้เครื่องจักร เครื่องมือกล หรือแรงคน และให้หมายความรวมถึงงานหินทิ้ง งานหินเรียงยาแนว หรืองานหินใหญ่ ที่มีลักษณะคล้ายคลึงกัน เพื่อการป้องกันการกัดเซาะพังทลายของลาดตลิ่งและท้องลำนํ้า

ใช้สูตร $K = 0.40 + 0.20 It/Io + 0.20 Mt/Mo + 0.20 Ft/Fo$

2.3 งานเจาะระเบิดหิน หมายถึง งานเจาะระเบิดหินทั่ว ๆ ไป ระยะทางขนย้าย ไป - กลับ ประมาณไม่เกิน 2 กิโลเมตร ยกเว้นงานเจาะระเบิดอุโมงค์ซึ่งต้องใช้เทคนิคขั้นสูง

ใช้สูตร $K = 0.45 + 0.15 It/Io + 0.10 Mt/Mo + 0.20 Et/Eo + 0.10 Ft/Fo$

สำเนาถูกต้อง
 (นางพจนัญ ต่อสุวรรณ)
 นักวิชาการพัสดุชำนาญการ

สำเนาถูกต้อง
 (นางพจนัญ ต่อสุวรรณ)
 นักวิชาการพัสดุชำนาญการ

หมวดที่ 3 งานทาง

3.1 งานผิวทาง PRIME COAT, TACK COAT, SEAL COAT

ใช้สูตร $K = 0.30 + 0.40 At/Ao + 0.20 Et/Eo + 0.10 Ft/Fo$

3.2 งานผิวทาง SURFACE TREATMENT SLURRY SEAL

ใช้สูตร $K = 0.30 + 0.10 Mt/Mo + 0.30 At/Ao + 0.20 Et/Eo + 0.10 Ft/Fo$

3.3 งานผิวทาง ASPHALTIC CONCRETE, PENETRATION MACADAM

ใช้สูตร $K = 0.30 + 0.10 Mt/Mo + 0.40 At/Ao + 0.10 Et/Eo + 0.10 Ft/Fo$

3.4 งานผิวถนนคอนกรีตเสริมเหล็ก หมายถึง ผิวถนนคอนกรีตที่ใช้เหล็กเสริม ซึ่งประกอบด้วยตะแกรงเหล็กเส้นหรือตะแกรงลวดเหล็กกล้าเชื่อมติด (WELDED STEEL WIREFARRIC) เหล็กเดือย (DOWEL BAR) เหล็กยึด (DEFORMED TIE BAR) และรอยต่อต่าง ๆ (JOINT) ทั้งนี้ให้หมายความรวมถึงแผ่นคอนกรีตเสริมเหล็กบริเวณคอสะพาน (R.C. BRIDGE APPROACH) ด้วย

ใช้สูตร $K = 0.30 + 0.10 It/Io + 0.35 Ct/Co + 0.10 Mt/Mo + 0.15 St/So$

3.5 งานท่อระบายน้ำคอนกรีตเสริมเหล็กและงานบ่อพัก หมายถึง ท่อคอนกรีตเสริมเหล็กสำหรับงานระบายน้ำ (PRECAST REINFORCED CONCRETE DRAINAGE PIPE) งานวางระบายน้ำคอนกรีตเสริมเหล็ก งานดาดคอนกรีตเสริมเหล็กวางระบายน้ำและบริเวณลาดคอสะพาน รวมทั้งงานบ่อพักคอนกรีตเสริมเหล็กและงานคอนกรีตเสริมเหล็กอื่นที่มีรูปแบบและลักษณะงานคล้ายคลึงกัน เช่น งานบ่อพัก (MANHOLE) ท่อร้อยสายโทรศัพท์ ท่อร้อยสายไฟฟ้า เป็นต้น

ใช้สูตร $K = 0.35 + 0.20 It/Io + 0.15 Ct/Co + 0.15 Mt/Mo + 0.15 St/So$

3.6 งานโครงสร้างคอนกรีตเสริมเหล็กและงานเชื่อมกันตลิ่ง หมายถึง สะพานคอนกรีตเสริมเหล็ก โครงสร้างฐานรากคอนกรีตเสริมเหล็กคอสะพาน (R.C. BEARING UNIT) ท่อเหลี่ยมคอนกรีตเสริมเหล็ก (R.C. BOX CULVERT) หอถังน้ำโครงสร้างคอนกรีตเสริมเหล็ก เชื่อมกันตลิ่งคอนกรีตเสริมเหล็ก ท่าเทียบคอนกรีตเสริมเหล็กและสิ่งก่อสร้างอื่นที่มีลักษณะคล้ายคลึงกัน

ใช้สูตร $K = 0.30 + 0.10 It/Io + 0.15 Ct/Co + 0.20 Mt/Mo + 0.25 St/So$

3.7 งานโครงสร้างเหล็ก หมายถึง สะพานเหล็กสำหรับคนเดินข้ามถนน โครงเหล็ก สำหรับติดตั้งป้ายจราจร ชนิดแขวนสูง เสาไฟฟ้าแรงสูง เสาวิทยุ เสาโทรทัศน์ หรืองานโครงสร้างอื่นที่มีลักษณะคล้ายคลึงกัน แต่ไม่รวมถึงงานติดตั้งเสาโครงเหล็กสายส่งของการไฟฟ้าฝ่ายผลิตแห่งประเทศไทย

ใช้สูตร $K = 0.25 + 0.10 It/Io + 0.05 Ct/Co + 0.20 Mt/Mo + 0.40 St/So$

นาง น
(นางพจนางค์ ต่อสุวรรณ)
นักวิชาการพัสดุชำนาญการ

หมวดที่ 4 งานชลประทาน

4.1 งานอาคารชลประทานไม่รวมบานเหล็ก หมายถึง อาคารคอนกรีตเสริมเหล็กชนิดต่าง ๆ ที่ก่อสร้างในแนวคลองส่งน้ำหรือคลองระบายน้ำ เพื่อควบคุมระดับและหรือปริมาณน้ำ ได้แก่ ท่อระบายน้ำ น้ำตก รางเท สะพานน้ำ ท่อลอด ไชฟอน และอาคารชลประทานชนิดอื่น ๆ ที่ไม่มีบานระบายเหล็ก แต่ไม่รวมถึงงานอาคารชลประทานขนาดใหญ่ เช่น ฝ่าย ทางระบายน้ำสั้น หรืออาคารชลประทานประกอบของเขื่อน เป็นต้น

ใช้สูตร $K = 0.40 + 0.20 It/Io + 0.10 Ct/Co + 0.10 Mt/Mo + 0.20 St/So$

นาง น
(นางพจนางค์ ต่อสุวรรณ)
นักวิชาการพัสดุชำนาญการ

4.2 งานอาคารชลประทานรวมบานเหล็ก หมายถึง อาคารคอนกรีตเสริมเหล็กชนิดต่าง ๆ ที่ก่อสร้างในแนวคันคลองส่งน้ำหรือคลองระบายน้ำ เพื่อควบคุมระดับและหรือปริมาณน้ำ ได้แก่ ท่อส่งน้ำเข้านา ท่อระบายน้ำ ประตูระบายน้ำ อาคารอัดน้ำ ท่อลอดและอาคารชลประทานชนิดอื่น ๆ ที่มีระบายน้ำ แต่ไม่รวมถึงงานอาคารชลประทานขนาดใหญ่ เช่น ฝ่ายทางระบายน้ำล้นหรืออาคารชลประทานประกอบของเขื่อน เป็นต้น

$$\text{ใช้สูตร } K = 0.35 + 0.20It/Io + 0.10Ct/Co + 0.10Mt/Mo + 0.25St/So$$

4.3 งานบานระบาย TRASMRACK และ STEEL LINER หมายถึง บานระบายเหล็กเครื่องก้านและโครงยก รวมทั้ง BU;K HEAD GATE และงานท่อเหล็ก

$$\text{ใช้สูตร } K = 0.35 + 0.20 It/Io + 0.45Gt/Go$$

4.4 งานเหล็กเสริมคอนกรีต และ ANCHOR BAR หมายถึง เหล็กเส้นที่ใช้เสริมในงานคอนกรีตและเหล็ก ANCHOR BAR ของงานฝาย ทางระบายน้ำล้น หรืออาคารชลประทาน ประกอบของเขื่อน ซึ่งมีสัญญาแยกจ่ายเฉพาะงานเหล็กดังกล่าว เท่านั้น

$$\text{ใช้สูตร } K = 0.25 + 0.15It/Io + 0.60 St/So$$

4.5 งานคอนกรีตไม่รวมเหล็กและคอนกรีตคาคคอง หมายถึง งานคอนกรีตเสริมเหล็กที่หักส่วนของเหล็กออกมาแยกคำนวณต่างหากของงานฝาย ทางระบายน้ำล้นหรืออาคารชลประทานประกอบของเขื่อน ซึ่งมีสัญญาแยกจ่ายเฉพาะงานคอนกรีตดังกล่าวเท่านั้น

$$\text{ใช้สูตร } K = 0.40 + 0.15It/Io + 0.25Ct/Co + 0.20Mt/Mo$$

4.6 งานเจาะ หมายถึง การเจาะพร้อมทั้งฝังท่อกรุขนาดรูในไม่น้อยกว่า 48 มิลลิเมตร ในชั้นดินหินผุหรือหินที่แตกหักเพื่ออัดฉีดน้ำปูนและให้รวมถึงงานซ่อมแซมมาตรฐานรากอาคารชลประทาน ถนนและอาคารต่าง ๆ โดยการอัดฉีดน้ำปูน

$$\text{ใช้สูตร } K = 0.40 + 0.20It/Io + 0.10Mt/Mo + 0.20Et/Eo + 0.10Ft/Fo$$

4.7 งานอัดฉีดน้ำปูน ค่าอัดฉีดน้ำปูนจะเพิ่มหรือลด ให้เฉพาะราคาซีเมนต์ที่เปลี่ยนแปลงตามดัชนีราคาของซีเมนต์ ที่กระทรวงพาณิชย์จัดทำขึ้น ในเดือนที่ส่งงานแต่ละงวด กับเดือนที่เปิดช่องประกวดราคา หมวดที่ 5 งานระบบสาธารณูปโภค

5.1 งานวางท่อ AC และ PVC

5.1.1 ในกรณีผู้ว่าจ้างเป็นผู้จัดหาท่อ และหรืออุปกรณ์ให้

$$\text{ใช้สูตร } K = 0.50 + 0.25It/Io + 0.25Mt/Mo$$

5.1.2 ในกรณีผู้รับจ้างเป็นผู้จัดหาท่อ AC และหรืออุปกรณ์

$$\text{ใช้สูตร } K = 0.40 + 0.10It/Io + 0.10Mt/Mo + 0.40Act/Aco$$

5.1.3 ในกรณีผู้รับจ้างเป็นผู้จัดหาท่อ PVC และหรืออุปกรณ์

$$\text{ใช้สูตร } K = 0.40 + 0.10It/Io + 0.10Mt/Mo + 0.40PVCt/PVCo$$

5.2 งานวางท่อเหล็กเหนียวและท่อ HYDENSITY POLYETHYLENE

5.2.1 ในกรณีผู้ว่าจ้างจัดหาท่อและหรืออุปกรณ์ให้

สำเนาถูกต้อง

(ลายเซ็น)

(นางพจนัญ ท่อสุวรรณ)
นักวิชาการพัสดุชำนาญการ

สำเนาถูกต้อง

(ลายเซ็น)

(นางพจนัญ ท่อสุวรรณ)
นักวิชาการพัสดุชำนาญการ

5.2.2 ในกรณีผู้รับจ้างเป็นผู้จัดหาท่อเหล็กเหนียวและหรืออุปกรณ์และให้รวมถึง งาน TRANSMISSION CONDUIT

$$\text{ใช้สูตร } K = 0.40 + 0.10It/Io + 0.10Mt/Mo + 0.10Et/Eo + 0.30GIPt/GIPo$$

5.2.3 ในกรณีผู้รับจ้างเป็นผู้จัดหาท่อ HYDENSITY POLYETHYLENE และหรืออุปกรณ์

$$\text{ใช้สูตร } K = 0.50 + 0.10It/Io + 0.10Mt/Mo + 0.30Pet/Peo$$

5.3 งานปรับปรุงระบบอุโมงค์ส่งน้ำและงาน SECONDARY LINING

$$\text{ใช้สูตร } K = 0.40 + 0.10It/Io + 0.15Et/Eo + 0.35 GIPt/GIPo$$

5.4 งานวางท่อ PVC หุ้มด้วยคอนกรีต

$$\text{ใช้สูตร } K = 0.30 + 0.10It/Io + 0.20 Ct/Co + 0.05Mt/Mo + 0.05St/So + 0.30PVCt/PVCo$$

5.5 งานวางท่อ PVC กลบทราย

$$\text{ใช้สูตร } K = 0.25 + 0.05It/Io + 0.05Mt/Mo + 0.65PVCt/PVCo$$

5.6 งานวางท่อเหล็กออบสังกะสี

$$\text{ใช้สูตร } K = 0.25 + 0.25It/Io + 0.50GIPt/GIPo$$

ประเภทงานและสูตรต่อไปนี้เป็นเฉพาะงานก่อสร้างของการไฟฟ้าฝ่ายผลิตแห่งประเทศไทยเท่านั้น

5.7 งานก่อสร้างระบบสายส่งแรงสูงและสถานีไฟฟ้าย่อย

5.7.1 งานติดตั้งเสาโครงเหล็กสายส่งและอุปกรณ์ รวมทั้งงานติดตั้งอุปกรณ์ไฟฟ้าสถานีไฟฟ้าย่อย

สำหรับงานติดตั้ง เสา โครงเหล็กสายส่งและอุปกรณ์ ประกอบด้วย ลักษณะงานดังนี้ คือ PRELIMINARY WORK (ยกเว้น BOUNDARY POST) , TOWERS , INSULATOR STRING AND OVERHEAD GROUND WIRE ASSEMBLIES , CONDUCTOR AND OVERHEAD GROUND WIRE STRINGING , LINE ACCESSORIES GROUNDING MATERIALS

สำหรับงานติดตั้งอุปกรณ์ไฟฟ้าสถานีไฟฟ้าย่อย หมายถึง เฉพาะการติดตั้งอุปกรณ์ไฟฟ้าเท่านั้น

$$\text{ใช้สูตร } K = 0.60 + 0.25It/Io + 0.15 Ft/Fo$$

5.7.2 งานก่อสร้างฐานเสาไฟฟ้า (TOWER FOUNDATION) และงานติดตั้ง BOUNDARY POST

$$\text{ใช้สูตร } K = 0.35 + 0.20It/Io + 0.20Ct/Co + 0.10St/So + 0.15Ft/Fo$$

5.7.3 งานก่อสร้างฐานรากอุปกรณ์ไฟฟ้าสถานีไฟฟ้าย่อย

$$\text{ใช้สูตร } K = 0.50 + 0.20It/Io + 0.15Ct/Co + 0.15St/So$$

5.8 งานหล่อและตอกเสาเข็มคอนกรีตอัดแรง

5.8.1 งานเสาเข็มคอนกรีตอัดแรง

$$\text{ใช้สูตร } K = 0.35 + 0.15It/Io + 0.20Ct/Co + 0.30St/So$$

5.8.2 งานเสาเข็มแบบ CAST IN PLACE

$$\text{ใช้สูตร } K = 0.30 + 0.10It/Io + 0.25Ct/Co + 0.35St/So$$

สำเนาถูกต้อง

นาง พจนนภ ต่อสุวรรณ
นักวิชาการพัสดุชำนาญการ

สำเนาถูกต้อง

นาง พจนนภ ต่อสุวรรณ
นักวิชาการพัสดุชำนาญการ

ประเภทงานและสูตรต่อไปนี้จะเฉพาะงานก่อสร้างของการไฟฟ้าส่วนภูมิภาคเท่านั้น

5.9 งานก่อสร้างสายส่งแรงสูงระบบแรงดัน 69 – 115 KV.

5.9.1 ในกรณีที่ผู้ว่าจ้างเป็นผู้จัดหาวัสดุและหรืออุปกรณ์ให้

ใช้สูตร $K = 0.80 + 0.05 It/Io + 0.10Mt/Mo + 0.05Ft/Fo$

5.9.2 ในกรณีที่ผู้รับจ้างเป็นผู้จัดหาวัสดุและหรืออุปกรณ์ให้

ใช้สูตร $K = 0.45 + 0.05It/Io + 0.20Mt/Mo + 0.05Ft/Fo + 0.25Wt/Wo$

ดัชนีราคาที่ใช้คำนวณตามสูตรที่ใช้กับสัญญาแบบปรับราคาได้ จัดทำขึ้นโดยกระทรวงพาณิชย์

K = ESCALATION FACTOR

It = ดัชนีราคาผู้บริโภคทั่วไปของประเทศ ในเดือนที่ส่งงานแต่ละงวด

Io = ดัชนีราคาผู้บริโภคทั่วไปของประเทศ ในเดือนที่เปิดของประกวดราคา

Ct = ดัชนีราคาซีเมนต์ ในเดือนที่ส่งงานแต่ละงวด

~~Co = ดัชนีราคาซีเมนต์ ในเดือนที่เปิดของประกวดราคา~~

Mt = ดัชนีราคาวัสดุก่อสร้าง (ไม่รวมเหล็กและซีเมนต์) ในเดือนที่ส่งงานแต่ละงวด

Mo = ดัชนีราคาวัสดุก่อสร้าง (ไม่รวมเหล็กและซีเมนต์) ในเดือนที่เปิดของประกวดราคา

St = ดัชนีราคาเหล็ก ในเดือนที่ส่งงานแต่ละงวด

So = ดัชนีราคาเหล็ก ในเดือนที่เปิดของประกวดราคา

Gt = ดัชนีราคาเหล็กแผ่นเรียบที่ผลิตในประเทศ ในเดือนที่ส่งงานแต่ละงวด

Go = ดัชนีราคาเหล็กแผ่นเรียบที่ผลิตในประเทศ ในเดือนที่เปิดของประกวดราคา

At = ดัชนีราคาแอสฟัลท์ ในเดือนที่ส่งงานแต่ละงวด

Ao = ดัชนีราคาแอสฟัลท์ ในเดือนที่เปิดของประกวดราคา

Et = ดัชนีราคาเครื่องจักรกลและบริภัณฑ์ ในเดือนที่ส่งงานแต่ละงวด

Eo = ดัชนีราคาเครื่องจักรกลและบริภัณฑ์ ในเดือนที่เปิดของประกวดราคา

Ft = ดัชนีราคาน้ำมันดีเซลหมุนเร็ว ในเดือนที่ส่งงานแต่ละงวด

Fo = ดัชนีราคาน้ำมันดีเซลหมุนเร็ว ในเดือนที่เปิดของประกวดราคา

ACt = ดัชนีราคาท่อซีเมนต์ใยหิน ในเดือนที่ส่งงานแต่ละงวด

ACo = ดัชนีราคาท่อซีเมนต์ใยหิน ในเดือนที่เปิดของประกวดราคา

PVCt = ดัชนีราคาท่อ PVC ในเดือนที่ส่งงานแต่ละงวด

PVCo = ดัชนีราคาท่อ PVC ในเดือนที่เปิดของประกวดราคา

GI Pt = ดัชนีราคาท่อเหล็กอบสังกะสี ในเดือนที่ส่งงานแต่ละงวด

GI Po = ดัชนีราคาท่อเหล็กอบสังกะสี ในเดือนที่เปิดของประกวดราคา

Pet = ดัชนีราคาท่อ HYDENSITY POLYETHYLENE ในเดือนที่ส่งงานแต่ละงวด

PEo = ดัชนีราคาท่อ HYDENSITY POLYETHYLENE ในเดือนที่เปิดของประกวดราคา

สำเนาถูกต้อง

นาง น
(นางพจนานฎ ต่อสุวรรณ)
นักวิชาการพัสดุชำนาญการ

สำเนาถูกต้อง

นาง น
(นางพจนานฎ ต่อสุวรรณ)
นักวิชาการพัสดุชำนาญการ

Wt = ดัชนีราคาสายไฟฟ้า ในเดือนที่ส่งงานแต่ละงวด
Wo = ดัชนีราคาสายไฟฟ้า ในเดือนที่เปิดซองประกวดราคา

ค. วิธีการคำนวณที่ใช้กับสัญญาแบบปรับปรุงราคาได้

1. การคำนวณค่า K จากสูตรตามลักษณะงานนั้น ๆ ให้ใช้ตัวเลขดัชนีราคาวัสดุก่อสร้างของกระทรวงพาณิชย์ โดยใช้ฐานของปี 2530 เป็นเกณฑ์ในการคำนวณ
2. การคำนวณค่า K สำหรับกรณีที่มีงานก่อสร้างหลายประเภทรวมอยู่ในสัญญาเดียวกัน จะต้องแยกค่างานก่อสร้างแต่ละประเภทให้ชัดเจนตามลักษณะของงานนั้น และให้สอดคล้องกับสูตรที่ได้กำหนดไว้
3. การคำนวณค่า K กำหนดให้ใช้เลขทศนิยม 3 ตำแหน่งทุกขั้นตอนโดยไม่มีการปัดเศษ และกำหนดให้ทำเลขสัมพันธ์ (เปรียบเทียบ) ให้เป็นผลสำเร็จก่อน แล้วจึงนำผลลัพธ์ไปคูณกับตัวเลขคงที่หน้าเลขสัมพันธ์ นั้น
4. ให้พิจารณาเงินเพิ่มหรือลดราคาค่างานจากราคาที่ผู้รับจ้างทำสัญญาตกลงกับผู้ว่าจ้าง เมื่อค่า K ตามสูตรสำหรับงานก่อสร้างนั้น ๆ ในเดือนที่ส่งมอบงานมีค่าเปลี่ยนแปลงไปจากค่า K ในเดือนเปิดซองราคามากกว่า 4% ขึ้นไป โดยนำเฉพาะส่วนที่เกิน 4 % มาคำนวณปรับเพิ่มหรือลดค่างานแล้วแต่กรณี (โดยไม่คิด 4 % แรกให้)
5. ในกรณีที่ผู้รับจ้างไม่สามารถทำการก่อสร้างให้เสร็จตามระยะเวลาในสัญญาโดยเป็นความผิดของผู้รับจ้าง ค่า K ตามสูตรต่าง ๆ ที่จะนำมาใช้ในการคำนวณค่างานให้ใช้ค่า K ของเดือนสุดท้ายตามอายุสัญญา หรือค่า K ของเดือนที่ส่งมอบงานจริง แล้วแต่ที่ว่าค่า K ตัวใดจะมีค่าน้อยกว่า
6. การจ่ายเงินแต่ละงวด ให้จ่ายค่าจ้างงานที่ผู้รับจ้างทำได้แต่ละงวดตามสัญญาไปก่อน ส่วนค่างานเพิ่มหรือค่างานลดลงซึ่งจะคำนวณได้ต่อเมื่อทราบดัชนีราคาวัสดุก่อสร้างซึ่งนำมาคำนวณหาค่า K ของเดือนที่ส่งมอบงานงวดนั้น ๆ เป็นที่แน่นอนแล้ว เมื่อคำนวณเงินเพิ่มได้ให้ขอทำความตกลงเรื่องการเงินกับสำนักงานประมาณ

สำเนาถูกต้อง

(นางพจนานฎ ต่อสุวรรณ)
นักวิชาการพัสดุชำนาญการ

สำเนาถูกต้อง

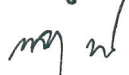
(นางพจนานฎ ต่อสุวรรณ)
นักวิชาการพัสดุชำนาญการ