

สัญญาจ้างก่อสร้าง

สัญญาเลขที่ ๑๐๒/๒๕๖๓

สัญญานี้ทำขึ้น ณ อาคารบริหารส่วนจังหวัดสระบุรี ตำบล/แขวง ปากเพรียว อำเภอ/เขต เมืองสระบุรี จังหวัด สระบุรี เมื่อวันที่ ๒๔ มิถุนายน ๒๕๖๓ ระหว่าง อาคารบริหารส่วนจังหวัดสระบุรี โดย นายเรืองศักดิ์ วรรณภู ตำแหน่ง ปลัดองค์การบริหารส่วนจังหวัด ปฏิบัติหน้าที่ นายกองค้การบริหารส่วนจังหวัดสระบุรี ซึ่งต่อไปในสัญญานี้เรียกว่า "ผู้ว่าจ้าง" ฝ่ายหนึ่ง กับ ห้างหุ้นส่วนจำกัด ทองใบ การโยธา ซึ่งจดทะเบียนเป็นนิติบุคคลณ สำนักงานทะเบียนหุ้นส่วนบริษัท จังหวัดสระบุรี กรมพัฒนาธุรกิจการค้า กระทรวงพาณิชย์ มีสำนักงานใหญ่อยู่ เลขที่ ๔ หมู่ ๑๔ ตำบล/แขวง โคกแย้ อำเภอ/เขต หนองแค จังหวัด สระบุรี โดยนางสาวพรนิภา คงเจริญวุฒิ (หุ้นส่วนผู้จัดการ) ผู้มีอำนาจลงนามผูกพันนิติบุคคลปรากฏตามหนังสือรับรองของ สำนักงานทะเบียนหุ้นส่วนบริษัท จังหวัดสระบุรี กรมพัฒนาธุรกิจการค้า กระทรวงพาณิชย์ ที่ สป.๐๐๑๗๗๗ ลงวันที่ ๒๕ พฤษภาคม ๒๕๖๓ แนบท้ายสัญญานี้ ซึ่งต่อไปในสัญญานี้เรียกว่า "ผู้รับจ้าง" อีกฝ่ายหนึ่ง

คู่สัญญาได้ตกลงกันมีข้อความดังต่อไปนี้

ข้อ ๑. ข้อตกลงว่าจ้าง

ผู้ว่าจ้างตกลงจ้างและผู้รับจ้างตกลงรับจ้างทำงาน ปรับปรุงถนนลาดยางแบบแอสฟัลท์ติกคอนกรีต (Asphaltic concrete) สายหมู่ที่ ๓ เชื่อมถนนทางหลวงแผ่นดินหมายเลข ๓๒๕๐ และหมู่ที่ ๖ เชื่อมถนนทางหลวงชนบท สป.๔๐๐๖ ต.ห้วยป่าหวาย อ.พระพุทธบาท จ.สระบุรี ด้วยวิธีประกวดราคาอิเล็กทรอนิกส์ (e-bidding) ณ บริเวณถนนสาย หมู่ที่ ๓ เชื่อมถนนทางหลวงแผ่นดินหมายเลข ๓๒๕๐ และหมู่ที่ ๖ เชื่อมถนนทางหลวงชนบท สป.๔๐๐๖ ต.ห้วยป่าหวาย อ.พระพุทธบาท จ.สระบุรี ตำบล/แขวง ห้วยป่าหวาย อำเภอ/เขต พระพุทธบาท จังหวัด สระบุรี ตามข้อกำหนดและเงื่อนไข แห่งสัญญานี้รวมทั้งเอกสารแนบท้ายสัญญา

ผู้รับจ้างตกลงที่จะจัดหาแรงงานและวัสดุ เครื่องมือเครื่องใช้ ตลอดจนอุปกรณ์ต่างๆ ชนิดดีเพื่อใช้ในการ งานจ้างตามสัญญานี้

ข้อ ๒. เอกสารอันเป็นส่วนหนึ่งของสัญญา

เอกสารแนบท้ายสัญญาดังต่อไปนี้ให้ถือเป็นส่วนหนึ่งของสัญญานี้

๒.๑ ผนวก ๑ แบบรูป จำนวน ๒๓ (ยี่สิบสาม) หน้า

๒.๒ ผนวก ๒ ใบเสนอราคา จำนวน ๓ (สาม) หน้า

๒.๓ ผนวก ๓ ใบแจ้งปริมาณงานและราคา จำนวน ๒ (สอง) หน้า

๒.๔ ผนวก ๔ เงื่อนไขและหลักเกณฑ์ ประเภทงานก่อสร้าง สูตรและวิธีการคำนวณที่ใช้กับสัญญาแบบ

ปรับราคาได้ (ค่าK) จำนวน ๙ (เก้า) หน้า

(ลงชื่อ)..... ผู้ว่าจ้าง

(นายเรืองศักดิ์ วรรณภู)

ปลัดองค์การบริหารส่วนจังหวัด ปฏิบัติหน้าที่
นายกองค้การบริหารส่วนจังหวัดสระบุรี

(ลงชื่อ)..... ผู้รับจ้าง

(นางสาวพรนิภา คงเจริญวุฒิ)

หุ้นส่วนผู้จัด **สำนักงานถูกต้อง**

(นางสาวยุววรรณภา ภาชี)
นักวิชาการพัสดุชำนาญการ

ความใดในเอกสารแนบท้ายสัญญาที่ขัดหรือแย้งกับข้อความในสัญญานี้ ให้ใช้ข้อความในสัญญานี้ บังคับ และในกรณีที่เอกสารแนบท้ายสัญญาขัดแย้งกันเอง ผู้รับจ้างจะต้องปฏิบัติตามคำวินิจฉัยของผู้ว่าจ้าง คำวินิจฉัยของผู้ว่าจ้างให้ถือเป็นที่สุด และผู้รับจ้างไม่มีสิทธิเรียกร้องค่าจ้าง ค่าเสียหายหรือค่าใช้จ่ายใดๆ เพิ่มเติมจากผู้ว่าจ้างทั้งสิ้น

ข้อ ๓. หลักประกันการปฏิบัติตามสัญญา

ในขณะที่ทำสัญญานี้ผู้รับจ้างได้นำหลักประกันเป็น หนังสือค้ำประกันของธนาคาร บริษัท ธนาคาร กสิกรไทย จำกัด (มหาชน) สาขาถนนลาดพร้าว ตรีบุรี เลขที่ ๑๐๐๐๓๓๓๓๐๑๑๐ ลงวันที่ ๒๔ มิถุนายน ๒๕๖๓ เป็นจำนวนเงิน ๑๑๑.๐๐๐.๐๐ บาท (หนึ่งแสนหนึ่งหมื่นหนึ่งพันบาทถ้วน) ซึ่งเท่ากับร้อยละ ๕ (ห้า) ของราคาค่าจ้างตามสัญญา มามอบให้แก่ผู้ว่าจ้างเพื่อเป็นหลักประกันการปฏิบัติตามสัญญานี้

กรณีผู้รับจ้างใช้หนังสือค้ำประกันมาเป็นหลักประกันการปฏิบัติตามสัญญา หนังสือค้ำประกันดังกล่าว จะต้องออกโดยธนาคารที่ประกอบกิจการในประเทศไทย หรือโดยบริษัทเงินทุนหรือบริษัทเงินทุนหลักทรัพย์ที่ได้รับอนุญาตให้ประกอบกิจการเงินทุนเพื่อการพาณิชย์และประกอบธุรกิจ ค้ำประกันตามประกาศของธนาคารแห่งประเทศไทย ตามรายชื่อบริษัทเงินทุนที่ธนาคารแห่งประเทศไทยแจ้งเวียนให้ทราบตามแบบที่คณะกรรมการนโยบายการจัดซื้อจัดจ้างและการบริหารพัสดุภาครัฐกำหนดหรืออาจเป็นหนังสือค้ำประกันอิเล็กทรอนิกส์ตามวิธีการที่กรมบัญชีกลางกำหนดก็ได้ และจะต้องมีอายุการค้ำประกันตลอดไปจนกว่าผู้รับจ้างพ้นข้อผูกพันตามสัญญานี้

หลักประกันที่ผู้รับจ้างนำมามอบให้ตามวรรคหนึ่ง จะต้องมียุครอบคลุมความรับผิดชอบทั้งปวงของผู้รับจ้างตลอดอายุสัญญา ถ้าหลักประกันที่ผู้รับจ้างนำมามอบให้ดังกล่าวลดลงหรือเสื่อมค่าลง หรือมีอายุไม่ครอบคลุมถึงความรับผิดชอบของผู้รับจ้างตลอดอายุสัญญา ไม่ว่าจะด้วยเหตุใดๆ ก็ตาม รวมถึงกรณี ผู้รับจ้างส่งมอบงานล่าช้าเป็นเหตุให้ระยะเวลาแล้วเสร็จหรือวันครบกำหนดความรับผิดชอบในความชำรุดบกพร่องตามสัญญาเปลี่ยนแปลงไป ไม่ว่าจะเกิดขึ้นคราวใด ผู้รับจ้างต้องหาหลักประกันใหม่หรือหลักประกันเพิ่มเติมให้มีจำนวนครบถ้วนตามวรรคหนึ่งมามอบให้แก่ผู้ว่าจ้างภายใน ๑๕ (สิบห้า) วัน นับถัดจากวันที่ได้รับแจ้งเป็นหนังสือจากผู้ว่าจ้าง

หลักประกันที่ผู้รับจ้างนำมามอบไว้ตามข้อนี้ ผู้ว่าจ้างจะคืนให้แก่ผู้รับจ้าง โดยไม่มีดอกเบี้ย เมื่อผู้รับจ้างพ้นจากข้อผูกพัน และความรับผิดชอบทั้งปวงตามสัญญานี้แล้ว

ข้อ ๔ (ข) ค่าจ้างและการจ่ายเงิน

ผู้ว่าจ้าง ตกลงจ่าย และผู้รับจ้างตกลงรับเงินค่าจ้างจำนวนเงิน ๒,๒๒๐,๐๐๐.๐๐ บาท (สองล้านสองแสนสองหมื่นบาทถ้วน) ซึ่งได้รวมภาษีมูลค่าเพิ่ม จำนวน ๑๔๕,๒๓๓.๖๔ บาท (หนึ่งแสนสี่หมื่นห้าพันสองร้อยสามสิบสามบาทหกสิบสี่สตางค์) ตลอดจน ภาษีอากรอื่น ๆ และค่าใช้จ่ายทั้งปวงด้วยแล้ว โดยถือราคาเหมารวม เป็นเกณฑ์ และกำหนดการจ่ายเงิน เป็นงวด ๆ ดังนี้

งวดที่ ๑ เป็นจำนวนเงิน ๒,๒๒๐,๐๐๐.๐๐ บาท (สองล้านสองแสนสองหมื่นบาทถ้วน) เมื่อผู้รับจ้างได้ปฏิบัติงาน -ติดตั้งป้ายประชาสัมพันธ์ จำนวน ๒ ชุด -ดำเนินการปรับแก้แสงไฟส่องทางและคันทางเดิมแล้วเสร็จตลอดสายทางของโครงการฯ -ดำเนินการปูผิวทาง Tack Coat และปูผิวจราจรแบบแอสฟัลต์ติกคอนกรีตแล้วเสร็จตามแบบแปลนและราย

(ลงชื่อ)..... ผู้ว่าจ้าง

(นายเรืองศักดิ์ วรหาญ)

ปลัดองค์การบริหารส่วนจังหวัด ปฏิบัติหน้าที่
นายกองค์การบริหารส่วนจังหวัดสระบุรี

(ลงชื่อ)..... ผู้รับจ้าง

(นางสาวพรนิภา คงเจริญวงศ์)

หัวหน้าผู้จัดการ

(นางสาวยุวธรรมา ภาชี)
นักวิชาการพัสดุชำนาญการ

ละเอียด -ดำเนินการทำเครื่องหมายจราจรบนผิวทาง, ติดตั้งป้ายจราจรชนิดต่าง ๆ ตามรายละเอียดฯ ทั้งหมดแล้วเสร็จ -ทำการ
ติดตั้งป้ายโครงการ (ป้ายเหล็ก) พร้อมทำความสะอาดบริเวณสถานที่ก่อสร้างให้เป็นที่ยอมรับและคณะกรรมการตรวจรับไว้เป็น
ที่ยอมรับ เมื่อได้ส่งมอบงานครบถ้วนตามสัญญาฯ ให้แล้วเสร็จภายใน ๒๒ กันยายน ๒๕๖๓

ข้อ ๕. เงินค่าจ้างล่วงหน้า

ผู้ว่าจ้างตกลงจ่ายเงินค่าจ้างล่วงหน้าให้แก่ผู้รับจ้างเป็นจำนวนเงิน - บาท ซึ่งเท่ากับร้อยละ - ของราคา
ค่าจ้าง ตามสัญญาที่ระบุไว้ในข้อ ๔

เงินค่าจ้างล่วงหน้างดกล่าวจะจ่ายให้ภายหลังจากที่ผู้รับจ้างได้วางหลักประกันการรับเงินค่าจ้างล่วง
หน้าเป็น.....เต็มตามจำนวนเงินค่าจ้างล่วงหน้านั้นให้แก่ผู้ว่าจ้าง ผู้รับจ้างจะต้องออกไปเสร็จรับเงินค่าจ้างล่วงหน้า ตาม
แบบที่ผู้ว่าจ้างกำหนดให้ และผู้รับจ้างตกลงที่จะกระทำตามเงื่อนไขอันเกี่ยวกับการใช้จ่ายและการใช้คืนเงินค่าจ้างล่วงหน้านั้นดัง
ต่อไปนี้

๕.๑ ผู้รับจ้างจะใช้เงินค่าจ้างล่วงหน้านั้นเพื่อเป็นค่าใช้จ่ายในการปฏิบัติงานตามสัญญาเท่านั้นหาก
ผู้รับจ้างใช้จ่ายเงินค่าจ้างล่วงหน้า หรือส่วนใดส่วนหนึ่งของเงินค่าจ้างล่วงหน้านั้นในทางอื่นผู้ว่าจ้างอาจจะเรียกเงินค่าจ้างล่วง
หน้านั้นคืนจากผู้รับจ้างหรือบังคับเอาจากหลักประกันการรับเงินค่าจ้างล่วงหน้าได้ทันที

๕.๒ เมื่อผู้ว่าจ้างเรียกร้อง ผู้รับจ้างต้องแสดงหลักฐานการใช้จ่ายเงินค่าจ้างล่วงหน้าเพื่อพิสูจน์ว่าได้
เป็นไปตามข้อ ๕.๑ ภายในกำหนด ๑๕ (สิบห้า) วัน นับถัดจากวันได้รับแจ้งเป็นหนังสือจากผู้ว่าจ้างหากผู้รับจ้างไม่อาจแสดงหลัก
ฐานดังกล่าวภายในกำหนด ๑๕ (สิบห้า) วัน ผู้ว่าจ้างอาจเรียกเงินค่าจ้างล่วงหน้านั้นคืนจากผู้รับจ้าง หรือบังคับเอาจากหลัก
ประกันการรับเงินค่าจ้างล่วงหน้าได้ทันที

๕.๓ (ข) (สำหรับสัญญาที่เป็นราคาเหมารวม)

ในการจ่ายเงินค่าจ้างให้แก่ผู้รับจ้างตามข้อ ๔ ผู้ว่าจ้างจะหักเงินค่าจ้างในแต่ละงวดเพื่อชดใช้
คืนเงินค่าจ้างล่วงหน้าไว้จำนวนร้อยละ - ของจำนวนเงินค่าจ้างในแต่ละงวดจนกว่าจำนวนเงินไว้จะครบตามจำนวนเงินที่หักค่า
จ้างล่วงหน้าที่ผู้รับจ้างได้รับไปแล้ว ยกเว้นค่าจ้างงวดสุดท้ายจะหักไว้เป็นจำนวนเท่ากับจำนวนเงินค่าจ้างล่วงหน้าที่เหลือทั้งหมด

๕.๔ เงินจำนวนใด ๆ ก็ตามที่ผู้รับจ้างจะต้องจ่ายให้แก่ผู้ว่าจ้างเพื่อชำระหนี้หรือเพื่อชดใช้ความรับผิด
ต่างๆ ตามสัญญา ผู้ว่าจ้างจะหักเอาจากเงินค่าจ้างงวดที่จะจ่ายให้แก่ผู้รับจ้างก่อนที่จะหักชดใช้คืนเงินค่าจ้างล่วงหน้า

๕.๕ ในกรณีที่มีการบอกเลิกสัญญา หากเงินค่าจ้างล่วงหน้าที่เหลือเกินกว่าจำนวนเงินที่ผู้รับจ้างจะได้
รับหลังจากหักชดใช้ในกรณีอื่นแล้ว ผู้รับจ้างจะต้องจ่ายคืนเงินจำนวนที่เหลือนั้นให้แก่ผู้ว่าจ้าง ภายใน ๗ (เจ็ด) วัน นับถัดจากวัน
ได้รับแจ้งเป็นหนังสือจากผู้ว่าจ้าง

๕.๖ (ข) (สำหรับสัญญาที่เป็นราคาเหมารวม)

ผู้ว่าจ้างจะคืนหลักประกันการรับเงินค่าจ้างล่วงหน้าให้แก่ผู้รับจ้างต่อเมื่อผู้ว่าจ้างได้หักเงินค่า
จ้างไว้ครบจำนวนเงินค่าจ้างล่วงหน้าตามข้อ ๕.๓ (ข)

ข้อ ๖. การหักเงินประกันผลงาน

(ลงชื่อ)..... ผู้ว่าจ้าง

(นายเรืองศักดิ์ วรหาญ)

ปลัดองค์การบริหารส่วนจังหวัด ปฏิบัติหน้าที่
นายกองค์การบริหารส่วนจังหวัดสระบุรี

(ลงชื่อ).....ผู้รับจ้าง

(นางสาวพรนิภา คงเจริญวุฒิ)

หุ้นส่วนผู้จัดการ

(นางสาวยุรรมลดา ภาษี)
นักวิชาการพัสดุชำนาญการ

ในการจ่ายเงินค่าจ้างให้แก่ผู้รับจ้างแต่ละงวด ผู้ว่าจ้างจะหักเงินจำนวนร้อยละ - ของเงินที่ต้องจ่ายในงวดนั้นเพื่อเป็นประกันผลงาน ในกรณีที่เงินประกันผลงานถูกหักไว้แล้วเป็นจำนวนเงินไม่ต่ำกว่า - บาท ผู้รับจ้างมีสิทธิที่จะขอเงินประกันผลงานคืน โดยนำหนังสือคำประกันของธนาคารหรือหนังสือคำประกันอิเล็กทรอนิกส์ซึ่งออกโดยธนาคารภายในประเทศมามอบให้ผู้ว่าจ้างเพื่อเป็นหลักประกันแทนก็ได้

ผู้ว่าจ้างจะคืนเงินประกันผลงาน และ/หรือหนังสือคำประกันของธนาคารดังกล่าวตามวรรคหนึ่งโดยไม่มีดอกเบี้ยให้แก่ผู้รับจ้างพร้อมกับการจ่ายเงินค่าจ้างงวดสุดท้าย

ข้อ ๗ (ข) กำหนดเวลาแล้วเสร็จและสิทธิของผู้ว่าจ้างในการบอกเลิกสัญญา

ผู้รับจ้างต้องเริ่มทำงานที่รับจ้างภายในวันที่ ๒๕ มิถุนายน ๒๕๖๓ และจะต้องทำงานให้แล้วเสร็จบริบูรณ์ภายในวันที่ ๒๒ กันยายน ๒๕๖๓ ถ้าผู้รับจ้างมิได้ลงมือทำงานภายในกำหนดเวลา หรือไม่สามารถทำงานให้แล้วเสร็จตามกำหนดเวลา หรือมีเหตุให้เชื่อได้ว่าผู้รับจ้างไม่สามารถทำงานให้แล้วเสร็จภายในกำหนดเวลา หรือจะแล้วเสร็จล่าช้าเกินกว่ากำหนดเวลา หรือผู้รับจ้างทำผิดสัญญาข้อใดข้อหนึ่ง หรือตกเป็นผู้ถูกพิทักษ์ทรัพย์เด็ดขาด หรือตกเป็นผู้ล้มละลาย หรือเพิกเฉยไม่ปฏิบัติตามคำสั่งของคณะกรรมการตรวจรับพัสดุหรือผู้ควบคุมงานหรือบริษัทที่ปรึกษาซึ่งได้รับมอบอำนาจจากผู้ว่าจ้าง ผู้ว่าจ้างมีสิทธิที่จะบอกเลิกสัญญานี้ได้ และมีสิทธิจ้างผู้รับจ้างรายใหม่เข้าทำงานของผู้รับจ้างให้ลุล่วงไปด้วย การใช้สิทธิบอกเลิกสัญญานั้นไม่กระทบสิทธิของผู้ว่าจ้างที่จะเรียกร้องค่าเสียหายจากผู้รับจ้าง

การที่ผู้ว่าจ้างไม่ใช้สิทธิเลิกสัญญาดังกล่าวข้างต้นไม่เป็นเหตุให้ผู้รับจ้างพ้นจากความรับผิดชอบตามสัญญา

ข้อ ๘ ความรับผิดชอบในความชำรุดบกพร่องของงานจ้าง

เมื่องานแล้วเสร็จบริบูรณ์ และผู้ว่าจ้างได้รับมอบงานจากผู้รับจ้างหรือจากผู้รับจ้างรายใหม่ ในกรณีที่มีการบอกเลิกสัญญาตามข้อ ๗ หากมีเหตุชำรุดบกพร่องหรือเสียหายเกิดขึ้นจากการจ้างนี้ ภายในกำหนด ๒ (สอง) ปี นับถัดจากวันที่ได้รับมอบงานดังกล่าว ซึ่งความชำรุดบกพร่องหรือเสียหายนั้นเกิดจากความบกพร่องของผู้รับจ้างอันเกิดจากการใช้วัสดุที่ไม่ถูกต้องหรือทำไว้ไม่เรียบร้อย หรือทำไม่ถูกต้องตามมาตรฐานแห่งหลักวิชา ผู้รับจ้างจะต้องรีบทำการแก้ไข ให้เป็นที่เรียบร้อยโดยไม่ชักช้า โดยผู้ว่าจ้างไม่ต้องออกเงินใดๆ ในการนี้ทั้งสิ้น หากผู้รับจ้างไม่กระทำการดังกล่าวภายในกำหนด ๑๕ (สิบห้า) วัน นับถัดจากวันที่ได้รับแจ้งเป็นหนังสือจาก ผู้ว่าจ้างหรือไม่ทำการแก้ไขให้ถูกต้องเรียบร้อยภายในเวลาที่ผู้ว่าจ้างกำหนด ให้ผู้ว่าจ้างมีสิทธิที่จะทำการนั้นเองหรือจ้างผู้อื่นให้ทำงานนั้น โดยผู้รับจ้างต้องเป็นผู้ออกค่าใช้จ่ายเองทั้งสิ้น

ในกรณีเร่งด่วนจำเป็นต้องรีบแก้ไขเหตุชำรุดบกพร่องหรือเสียหายโดยเร็ว และไม่อาจรอให้ผู้รับจ้างแก้ไข ในระยะเวลาที่กำหนดไว้ตามวรรคหนึ่งได้ ผู้ว่าจ้างมีสิทธิเข้าจัดการแก้ไขเหตุชำรุดบกพร่องหรือเสียหายนั้นเอง หรือจ้างผู้อื่นให้ซ่อมแซมความชำรุดบกพร่องหรือเสียหาย โดยผู้รับจ้าง ต้องรับผิดชอบชำระค่าใช้จ่ายทั้งหมด

การที่ผู้ว่าจ้างทำการนั้นเอง หรือจ้างผู้อื่นให้ทำงานนั้นแทนผู้รับจ้าง ไม่ทำให้ผู้รับจ้าง หลุดพ้นจากความรับผิดชอบตามสัญญา หากผู้รับจ้างไม่ชดใช้ค่าใช้จ่ายหรือค่าเสียหายตามที่ผู้ว่าจ้างเรียกร้องผู้ว่าจ้างมีสิทธิบังคับจากหลักประกันการ

(ลงชื่อ)..... ผู้ว่าจ้าง

(นายเรืองศักดิ์ วรหาญ)

ปลัดองค์การบริหารส่วนจังหวัด ปฏิบัติหน้าที่
นายกองค์การบริหารส่วนจังหวัดสระบุรี

(ลงชื่อ)..... ผู้รับจ้าง

(นางสาวพรนิกา คงเจริญวุฒิ)

หุ้นส่วนผู้จัดการ **สำเนาถูกต้อง**

(นางสาวยุวรรณดา ภาชี)
นักวิชาการพัสดุชำนาญการ

ปฏิบัติตามสัญญาได้

ข้อ ๙ การจ้างช่วง

ผู้รับจ้างจะต้องไม่เอางานทั้งหมดหรือแต่บางส่วนแห่งสัญญานี้ไปจ้างช่วงอีกทอดหนึ่ง เว้นแต่การจ้างช่วงงานแต่บางส่วนที่ได้รับอนุญาตเป็นหนังสือจากผู้ว่าจ้างแล้ว การที่ผู้ว่าจ้างได้อนุญาตให้จ้างช่วงงานแต่บางส่วนดังกล่าวนี้ ไม่เป็นเหตุให้ผู้รับจ้างหลุดพ้นจากความรับผิดชอบหรือพันธะหน้าที่ตามสัญญานี้ และผู้รับจ้างจะยังคงต้องรับผิดชอบในความผิดและความประมาทเลินเล่อของผู้รับจ้างช่วง หรือของตัวแทนหรือลูกจ้างของผู้รับจ้างช่วงนั้นทุกประการ

กรณีผู้รับจ้างไปจ้างช่วงงานแต่บางส่วนโดยฝ่าฝืนความในวรรคหนึ่ง ผู้รับจ้างต้องชำระค่าปรับให้แก่ผู้ว่าจ้างเป็นจำนวนเงินในอัตราร้อยละ ๑๐ (สิบ) ของวงเงินของงานที่จ้างช่วงตามสัญญา ทั้งนี้ ไม่ตัดสิทธิผู้ว่าจ้างในการบอกเลิกสัญญา

ข้อ ๑๐ การควบคุมงานของผู้รับจ้าง

ผู้รับจ้างจะต้องควบคุมงานที่รับจ้างอย่างเอาใจใส่ ด้วยประสิทธิภาพและความชำนาญ และในระหว่างทำงานที่รับจ้างจะต้องจัดให้มีผู้แทนซึ่งทำงานเต็มเวลาเป็นผู้รับผิดชอบควบคุมงานของผู้รับจ้าง ผู้แทนดังกล่าวจะต้องได้รับมอบอำนาจจากผู้รับจ้าง คำสั่งหรือคำแนะนำต่างๆ ที่ผู้ว่าจ้าง คณะกรรมการตรวจรับพัสดุ ผู้ควบคุมงาน หรือบริษัทที่ปรึกษาที่ผู้ว่าจ้างแต่งตั้ง ได้แจ้งแก่ผู้แทนเช่นนั้น ให้ถือว่าเป็นคำสั่งหรือคำแนะนำที่ได้แจ้งแก่ผู้รับจ้าง การแต่งตั้งผู้แทนตามข้อนี้จะต้องทำเป็นหนังสือและต้องได้รับความเห็นชอบเป็นหนังสือ จากผู้ว่าจ้าง การเปลี่ยนตัวหรือแต่งตั้งผู้แทนใหม่จะทำได้หากไม่ได้รับความเห็นชอบ เป็นหนังสือจากผู้ว่าจ้างก่อน

ผู้ว่าจ้างมีสิทธิที่จะขอให้เปลี่ยนตัวผู้แทนตามวรรคหนึ่ง โดยแจ้งเป็นหนังสือไปยังผู้รับจ้าง และผู้รับจ้างจะต้องทำการเปลี่ยนตัวผู้แทนนั้นโดยพลัน โดยไม่คิดค่าจ้างหรือราคาเพิ่มหรืออ้างเป็นเหตุเพื่อขยายอายุสัญญาอันเนื่องมาจากเหตุนี้

ข้อ ๑๑ ความรับผิดชอบของผู้รับจ้าง

ผู้รับจ้างจะต้องรับผิดชอบต่ออุบัติเหตุ ความเสียหาย หรืออันตรายใดๆ อันเกิดจากการปฏิบัติงานของผู้รับจ้าง และจะต้องรับผิดชอบต่อความเสียหายจากการกระทำของลูกจ้างหรือตัวแทน ของผู้รับจ้าง และจากการปฏิบัติงานของผู้รับจ้างช่วงด้วย (ถ้ามี)

ความเสียหายใดๆ อันเกิดแก่งานที่ผู้รับจ้างได้ทำขึ้น แม้จะเกิดขึ้นเพราะเหตุสุดวิสัย ก็ตาม ผู้รับจ้างจะต้องรับผิดชอบโดยซ่อมแซมให้คืนดีหรือ เปลี่ยนใหม่โดยค่าใช้จ่ายของผู้รับจ้างเอง เว้นแต่ความเสียหายนั้นเกิดจากความผิดของผู้ว่าจ้าง ทั้งนี้ ความรับผิดชอบของผู้รับจ้างดังกล่าวในข้อนี้จะสิ้นสุดลงเมื่อผู้ว่าจ้างได้รับมอบงานครั้งสุดท้าย ซึ่งหลังจากนั้นผู้รับจ้างจะต้องรับผิดชอบเพียงในกรณีชำรุดบกพร่อง หรือความเสียหายดังกล่าวในข้อ ๘ เท่านั้น

ผู้รับจ้างจะต้องรับผิดชอบต่อบุคคลภายนอกในความเสียหายใดๆ อันเกิดจากการปฏิบัติงานของผู้รับจ้าง หรือลูกจ้างหรือตัวแทนของผู้รับจ้าง รวมถึงผู้รับจ้างช่วง (ถ้ามี) ตามสัญญานี้ หากผู้ว่าจ้างถูกเรียกร้องหรือฟ้องร้องหรือต้องชดเชยค่าเสียหายให้แก่บุคคลภายนอกไปแล้ว ผู้รับจ้างจะต้อง ดำเนินการใดๆ เพื่อให้มีการว่าต่างแก้ต่างให้แก่ผู้ว่าจ้างโดยค่าใช้จ่ายของ

(ลงชื่อ)..... ผู้ว่าจ้าง

(นายเรืองศักดิ์ วรหาญ)

ปลัดองค์การบริหารส่วนจังหวัด ปฏิบัติหน้าที่
นายกองค์การบริหารส่วนจังหวัดสระบุรี

(ลงชื่อ)..... ผู้รับจ้าง

(นางสาวพรนิภา คงเจริญวุฒิ)

หุ้นส่วนผู้จัดการ

(นางสาวยุรธมา ภาษี)
นักวิชาการพัสดุชำนาญการ

ผู้รับจ้างเอง รวมทั้งผู้รับจ้างจะต้องชดใช้ค่าเสียหายนั้นๆ ตลอดจนค่าใช้จ่ายใดๆ อันเกิดจากการถูกเรียกร้องหรือถูกฟ้องร้องให้แก่ผู้ว่าจ้างทันที

ข้อ ๑๒ การจ่ายเงินแก่ลูกจ้าง

ผู้รับจ้างจะต้องจ่ายเงินแก่ลูกจ้างที่ผู้รับจ้างได้จ้างมาในอัตราและตามกำหนดเวลา ที่ผู้รับจ้างได้ตกลงหรือทำสัญญาไว้ต่อลูกจ้างดังกล่าว

ถ้าผู้รับจ้างไม่จ่ายเงินค่าจ้างหรือค่าทดแทนอื่นใดแก่ลูกจ้างดังกล่าวในวรรคหนึ่ง ผู้ว่าจ้างมีสิทธิที่จะเอาเงินค่าจ้างที่จะต้องจ่ายแก่ผู้รับจ้างมาจ่ายให้แก่ลูกจ้างของผู้รับจ้างดังกล่าว และให้ถือว่าผู้ว่าจ้างได้จ่ายเงินจำนวนนั้นเป็นค่าจ้างให้แก่ผู้รับจ้างตามสัญญาแล้ว

ผู้รับจ้างจะต้องจัดให้มีประกันภัยสำหรับลูกจ้างทุกคนที่จ้างมาทำงาน โดยให้ครอบคลุมถึงความรับผิดชอบของลูกจ้าง รวมทั้งผู้รับจ้างช่วง (ถ้ามี) ในกรณีความเสียหายที่คิดค่าสินไหมทดแทนได้ตามกฎหมาย ซึ่งเกิดจากอุบัติเหตุหรือภัยอันตรายใดๆ ต่อลูกจ้างหรือบุคคลอื่น ที่ผู้รับจ้างหรือผู้รับจ้างช่วงจ้างมาทำงาน ผู้รับจ้างจะต้องส่งมอบกรมธรรม์ประกันภัยดังกล่าว พร้อมทั้งหลักฐานการชำระเบี้ยประกันให้แก่ผู้ว่าจ้างเมื่อผู้ว่าจ้างเรียกร้อง

ข้อ ๑๓ การตรวจงานจ้าง

ถ้าผู้ว่าจ้างแต่งตั้งคณะกรรมการตรวจรับพัสดุ ผู้ควบคุมงาน หรือบริษัท ที่ปรึกษา เพื่อควบคุมการทำงานของลูกจ้าง คณะกรรมการตรวจ รับพัสดุ ผู้ควบคุมงาน หรือบริษัทที่ปรึกษานั้น มีอำนาจเข้าไปตรวจการงานในโรงงานและสถานที่ก่อสร้างได้ตลอดเวลา และผู้รับจ้างจะต้องอำนวยความสะดวกและให้ความช่วยเหลือในการนั้นตามสมควร

การที่มีคณะกรรมการตรวจรับพัสดุ ผู้ควบคุมงาน หรือบริษัทที่ปรึกษานั้น หากทำให้ผู้รับจ้างพันความรับผิดชอบตามสัญญานี้ข้อใดข้อหนึ่งไม่

ข้อ ๑๔ แบบรูปและรายการละเอียดคลาดเคลื่อน

ผู้รับจ้างรับรองว่าได้ตรวจสอบและทำความเข้าใจในแบบรูปและรายการละเอียดโดยถี่ถ้วนแล้ว หากปรากฏว่าแบบรูปและรายการละเอียดนั้นผิดพลาดหรือคลาดเคลื่อน ไปจากหลักการทางวิศวกรรมหรือทางเทคนิค ผู้รับจ้างตกลงที่จะปฏิบัติตามคำวินิจฉัยของผู้ว่าจ้าง คณะกรรมการตรวจรับพัสดุ ผู้ควบคุมงาน หรือบริษัทที่ปรึกษาที่ผู้ว่าจ้างแต่งตั้ง เพื่อให้งานแล้วเสร็จบริบูรณ์ คำวินิจฉัยดังกล่าวให้ถือเป็นที่สุด โดยผู้รับจ้างจะคิดค่าจ้าง ค่าเสียหาย หรือค่าใช้จ่ายใดๆ เพิ่มขึ้น จากผู้ว่าจ้างหรือขอขยายอายุสัญญาไม่ได้

ข้อ ๑๕ การควบคุมงานโดยผู้ว่าจ้าง

ผู้รับจ้างตกลงว่าคณะกรรมการตรวจรับพัสดุ ผู้ควบคุมงาน หรือบริษัท ที่ปรึกษาที่ผู้ว่าจ้างแต่งตั้ง มีอำนาจที่จะตรวจสอบและควบคุมงานเพื่อให้เป็นไปตาม สัญญานี้ และมีอำนาจที่จะสั่งให้แก้ไขเปลี่ยนแปลงเพิ่มเติม หรือตัดทอนซึ่งงานตามสัญญานี้ หากผู้รับจ้างขัดขืน ไม่ปฏิบัติตาม ผู้ว่าจ้าง คณะกรรมการตรวจ รับพัสดุ ผู้ควบคุมงาน หรือบริษัทที่ปรึกษา

(ลงชื่อ).......... ผู้ว่าจ้าง

(นายเรืองศักดิ์ วรหาญ)

ปลัดองค์การบริหารส่วนจังหวัด ปฏิบัติหน้าที่

นายกองค์การบริหารส่วนจังหวัดสระบุรี

(ลงชื่อ)..........ผู้รับจ้าง

(นางสาวพริษา คงเจริญวุฒิ)

หุ้นส่วนผู้จัดการ

(นางสาวยุพรรณศา ภาณี)
นักวิชาการพัสดุชำนาญการ

มีอำนาจ ที่จะสั่งให้หยุดการนั้นชั่วคราวได้ ความล่าช้าในกรณีเช่นนี้ ผู้รับจ้างจะถือเป็นเหตุขอขยายระยะเวลา การปฏิบัติงาน ตามสัญญาหรือเรียกค่าเสียหายใดๆ ไม่ได้ทั้งสิ้น

ข้อ ๑๖ งานพิเศษและการแก้ไขงาน

ผู้ว่าจ้างมีสิทธิที่จะสั่งเป็นหนังสือให้ผู้รับจ้างทำงานพิเศษซึ่งไม่ได้แสดงไว้หรือรวมอยู่ในเอกสารสัญญานี้ หากงานพิเศษนั้นๆ อยู่ในขอบข่ายทั่วไปแห่งวัตถุประสงค์ของสัญญานี้ นอกจากนี้ ผู้ว่าจ้างยังมีสิทธิสั่งให้เปลี่ยนแปลงหรือแก้ไข แบบรูปและข้อกำหนดต่างๆ ในเอกสารสัญญานี้ด้วย

อัตราค่าจ้างหรือราคาที่กำหนดไว้ในสัญญานี้ ให้กำหนดใช้สำหรับงานพิเศษ หรืองานที่เพิ่มเติมขึ้น หรือตัด ทอนลงทั้งปวงตามคำสั่งของผู้ว่าจ้าง หากในสัญญาไม่ได้กำหนดไว้ถึงอัตราค่าจ้าง หรือราคาใดๆ ที่จะนำมาใช้สำหรับงานพิเศษ หรืองานที่เพิ่มขึ้นหรือลดลงดังกล่าว ผู้ว่าจ้าง และผู้รับจ้างจะได้ตกลงกันที่จะกำหนดอัตราค่าจ้างหรือราคาที่เพิ่มขึ้นหรือลดลง รวมทั้งการขยายระยะเวลา (ถ้ามี) กันใหม่เพื่อความเหมาะสม ในกรณีที่ตกลงกันไม่ได้ ผู้ว่าจ้างจะกำหนดอัตราค่าจ้าง หรือราคาตาม แต่ผู้ว่าจ้างจะเห็นว่าเหมาะสมและถูกต้อง ซึ่งผู้รับจ้างจะต้องปฏิบัติตามคำสั่งของผู้ว่าจ้างไปก่อนเพื่อมิให้เกิดความเสียหาย แก่งานที่จ้าง

ข้อ ๑๗ ค่าปรับ

หากผู้รับจ้างไม่สามารถทำงานให้แล้วเสร็จภายในเวลาที่กำหนดไว้ ในสัญญาและผู้ว่าจ้างยังมีได้บอกเลิก สัญญา ผู้รับจ้างจะต้องชำระค่าปรับให้แก่ผู้ว่าจ้างเป็น จำนวนเงินวันละ ๕,๕๕๐.๐๐ - บาท (ห้าพันห้าร้อยห้าสิบบาทถ้วน) และ จะต้องชำระค่าใช้จ่ายในการควบคุมงาน (ถ้ามี) ในเมื่อผู้ว่าจ้าง ต้องจ้างผู้ควบคุมงานอีกต่อหนึ่งเป็นจำนวนเงินวันละ บาท (.....) นับถัดจากวันที่ครบกำหนดเวลาแล้วเสร็จของงานตามสัญญาหรือวันที่ผู้ว่าจ้างได้ขยาย เวลาทำงานให้ จนถึงวันที่ทำงานแล้วเสร็จจริง นอกจากนี้ ผู้รับจ้างยอมให้ผู้ว่าจ้างเรียกค่าเสียหายอันเกิดขึ้นจากการที่ผู้รับจ้าง ทำงานล่าช้าเฉพาะส่วนที่เกินกว่าจำนวนค่าปรับและค่าใช้จ่ายดังกล่าวได้อีกด้วย

ในระหว่างที่ผู้ว่าจ้างยังมีได้บอกเลิกสัญญานั้น หากผู้ว่าจ้างเห็นว่าผู้รับจ้าง จะไม่สามารถปฏิบัติตามสัญญา ต่อไปได้ ผู้ว่าจ้างจะใช้สิทธิบอกเลิกสัญญาและใช้สิทธิตามข้อ ๑๘ ก็ได้ และถ้าผู้ว่าจ้างได้แจ้งข้อเรียกร้องไปยังผู้รับจ้างเมื่อครบ กำหนดเวลาแล้วเสร็จของงานขอให้ชำระค่าปรับแล้ว ผู้ว่าจ้างมีสิทธิที่จะปรับผู้รับจ้างจนถึงวันบอกเลิกสัญญาได้อีกด้วย

ข้อ ๑๘ สิทธิของผู้ว่าจ้างภายหลังบอกเลิกสัญญา

ในกรณีที่ผู้ว่าจ้างบอกเลิกสัญญา ผู้ว่าจ้างอาจทำงานนั้นเองหรือว่าจ้างผู้อื่นให้ทำงานนั้นต่อจนแล้วเสร็จ ก็ได้ ผู้ว่าจ้างหรือผู้รับจ้างทำงานนั้นต่อมีสิทธิใช้เครื่องใช้ในการก่อสร้าง สิ่งก่อสร้างขึ้นชั่วคราวสำหรับงานก่อสร้าง และวัสดุต่างๆ ซึ่งเห็นว่าจะต้องสงวนเอาไว้เพื่อการปฏิบัติงานตามสัญญา ตามที่จะเห็นสมควร

ในกรณีดังกล่าว ผู้ว่าจ้างมีสิทธิริบหรือบังคับจากหลักประกันการปฏิบัติตามสัญญาทั้งหมด หรือบางส่วน ตามแต่จะเห็นสมควร นอกจากนั้น ผู้รับจ้างจะต้องรับผิดชอบในค่าเสียหายซึ่งเป็นจำนวน เกินกว่าหลักประกันการปฏิบัติตาม สัญญา รวมทั้งค่าใช้จ่ายที่เพิ่มขึ้น ในการทำงานนั้นต่อให้แล้วเสร็จตามสัญญา ตลอดจนค่าใช้จ่ายในการควบคุมงานเพิ่ม (ถ้ามี)

(ลงชื่อ)..... ผู้ว่าจ้าง

(นายเรืองศักดิ์ วรรณ)

ปลัดองค์การบริหารส่วนจังหวัด ปฏิบัติหน้าที่

นายกองค์การบริหารส่วนจังหวัดสระบุรี

(ลงชื่อ)..... ผู้รับจ้าง

(นางสาวพรนิภา คงเจริญวงศ์)

หัวหน้าผู้จัดการ

(นางสาวยุววรรณดา ภาษี)
นักวิชาการพัสดุชำนาญการ

ซึ่งผู้ว่าจ้างจะหัก เอาจากเงินประกันผลงานหรือจำนวนเงินใดๆ ที่จะจ่ายให้แก่ผู้รับจ้างก็ได้

ข้อ ๑๙. การบังคับค่าปรับ ค่าเสียหาย และค่าใช้จ่าย

ในกรณีที่ผู้รับจ้างไม่ปฏิบัติตามสัญญาข้อหนึ่งข้อใดด้วยเหตุใดๆ ก็ตาม จนเป็นเหตุให้เกิดค่าปรับ ค่าเสียหาย หรือค่าใช้จ่ายแก่ผู้ว่าจ้าง ผู้รับจ้างต้องชดใช้ค่าปรับ ค่าเสียหาย หรือค่าใช้จ่ายดังกล่าวให้แก่ผู้ว่าจ้างโดยสิ้นเชิงภายในกำหนด ๑๕ (สิบห้า) วัน นับถัดจากวันที่ได้รับแจ้งเป็นหนังสือจากผู้ว่าจ้าง หากผู้รับจ้างไม่ชดใช้ให้ถูกต้องครบถ้วนภายในระยะเวลาดังกล่าวให้ผู้ว่าจ้างมีสิทธิที่จะหักเอาจากจำนวนเงินค่าจ้างที่ต้องชำระ หรือจากเงินประกันผลงาน ของผู้รับจ้าง หรือบังคับจากหลักประกันการปฏิบัติตามสัญญาได้ทันที

หากค่าปรับ ค่าเสียหาย หรือค่าใช้จ่ายที่บังคับจากเงินค่าจ้างที่ต้องชำระ เงินประกันผลงาน หรือหลักประกันการปฏิบัติตามสัญญาแล้วยังไม่เพียงพอ ผู้รับจ้างยินยอมชำระส่วนที่เหลือ ที่ยังขาดอยู่จนครบถ้วนตามจำนวนค่าปรับ ค่าเสียหาย หรือค่าใช้จ่ายนั้น ภายในกำหนด ๑๕ (สิบห้า) วัน นับถัดจากวันที่ได้รับแจ้งเป็นหนังสือจากผู้ว่าจ้าง

หากมีเงินค่าจ้างตามสัญญาที่หักไว้จ่ายเป็นค่าปรับ ค่าเสียหาย หรือค่าใช้จ่ายแล้วยังเหลืออยู่อีกเท่าใด ผู้ว่าจ้างจะคืนให้แก่ผู้รับจ้างทั้งหมด

ข้อ ๒๐ การทำบริเวณก่อสร้างให้เรียบร้อย

ผู้รับจ้างจะต้องรักษาบริเวณสถานที่ปฏิบัติงานตามสัญญานี้ รวมทั้งโรงงานหรือ สิ่งอำนวยความสะดวกในการทำงานของผู้รับจ้าง ลูกจ้าง ตัวแทน หรือผู้รับจ้างช่วง (ถ้ามี) ให้สะอาด ปลอดภัย และมีประสิทธิภาพในการทำงานตลอดระยะเวลาการจ้าง และเมื่อทำงานเสร็จสิ้นแล้วจะต้องขนย้ายบรรดาเครื่องใช้ในการทำงานจ้างรวมทั้งวัสดุ ขยะมูลฝอย และสิ่งก่อสร้างชั่วคราวต่างๆ (ถ้ามี) ทั้งหมดกลับเกลี่ยพื้นดินให้เรียบร้อยเพื่อให้บริเวณทั้งหมดอยู่ในสภาพที่สะอาดและใช้การได้ทันที

ข้อ ๒๑ การงดหรือลดค่าปรับ หรือการขยายเวลาปฏิบัติงานตามสัญญา

ในกรณีที่มิเหตุเกิดจากความผิดหรือความบกพร่องของฝ่ายผู้ว่าจ้าง หรือเหตุสุดวิสัย หรือเกิดจากพฤติการณ์อันหนึ่งอันใดที่ผู้รับจ้างไม่ต้องรับผิดชอบตามกฎหมาย หรือเหตุอื่นตามที่กำหนด ในกฎกระทรวง ซึ่งออกตามความในกฎหมายว่าด้วยการจัดซื้อจัดจ้างและการบริหารพัสดุภาครัฐ ทำให้ผู้รับจ้างไม่สามารถทำงานให้แล้วเสร็จตามเงื่อนไขและกำหนดเวลาแห่งสัญญานี้ได้ ผู้รับจ้างจะต้องแจ้งเหตุหรือพฤติการณ์ดังกล่าวพร้อมหลักฐานเป็นหนังสือให้ผู้ว่าจ้างทราบ เพื่อของดหรือลดค่าปรับ หรือขยายเวลาทำงานออกไปภายใน ๑๕ (สิบห้า) วันนับถัดจากวันที่เหตุนั้นสิ้นสุดลง หรือตามที่กำหนดในกฎกระทรวงดังกล่าว แล้วแต่กรณี

ถ้าผู้รับจ้างไม่ปฏิบัติให้เป็นไปตามความในวรรคหนึ่ง ให้ถือว่าผู้รับจ้างได้ละสิทธิเรียกร้อง ในการที่จะของดหรือลดค่าปรับ หรือขยายเวลาทำงานออกไปโดยไม่มีเงื่อนไขใดๆ ทั้งสิ้น เว้นแต่ กรณีเหตุเกิดจากความผิดหรือความบกพร่องของฝ่ายผู้ว่าจ้าง ซึ่งมีหลักฐานชัดเจน หรือผู้ว่าจ้างทราบดี อยู่แล้วตั้งแต่ต้น

การงดหรือลดค่าปรับ หรือขยายกำหนดเวลาทำงานตามวรรคหนึ่ง อยู่ในดุลพินิจของผู้ว่าจ้างที่จะ

(ลงชื่อ)..... ผู้ว่าจ้าง

(นายเรืองศักดิ์ วรหาญ)

ปลัดองค์การบริหารส่วนจังหวัด ปฏิบัติหน้าที่
นายกองค์การบริหารส่วนจังหวัดสระบุรี

(ลงชื่อ)..... ผู้รับจ้าง

(นางสาวพรนิกา คงสิริภวดี)

ผู้อำนวยการ

(นางสาวยุวธรรมา ภาชี)
นักวิชาการพัสดุชำนาญการ

พิจารณาตามที่เห็นสมควร

ข้อ ๒๒. การใช้เรือไทย

ในการปฏิบัติตามสัญญาฯ หากผู้รับจ้างจะต้องส่งหรือนำของเข้ามาจากต่างประเทศรวมทั้งเครื่องมือและอุปกรณ์ที่ต้องนำเข้ามาเพื่อปฏิบัติงานตามสัญญา ไม่ว่าผู้รับจ้างจะเป็นผู้นำของเข้ามาเองหรือนำเข้ามาโดยผ่านตัวแทนหรือบุคคลอื่นใด ถ้าสิ่งของนั้นต้องนำเข้ามาโดยทางเรือในเส้นทางเดินเรือที่มีเรือไทยเดินอยู่และสามารถให้บริการรับขนได้ตามที่รัฐมนตรีว่าการกระทรวงคมนาคมประกาศกำหนด ผู้รับจ้างต้องจัดการให้สิ่งของดังกล่าวบรรทุกโดยเรือไทยหรือเรือที่มีสิทธิเช่นเดียวกับเรือไทยจากต่างประเทศมายังประเทศไทยเว้นแต่จะได้รับอนุญาตจากกรมเจ้าท่าก่อนบรรทุกของนั้นลงเรืออื่นที่มีใช้เรือไทยหรือเป็นของที่รัฐมนตรีว่าการกระทรวงคมนาคมประกาศยกเว้นให้บรรทุกโดยเรืออื่นได้ ทั้งนี้ ไม่ว่าการส่งหรือนำเข้าสิ่งของดังกล่าวจากต่างประเทศจะเป็นแบบใด

ในการส่งมอบงานตามสัญญาฯ ให้แก่ผู้ว่าจ้าง ถ้างานนั้นมีสิ่งของตามวรรคหนึ่ง ผู้รับจ้างจะต้องส่งมอบใบตราส่ง (Bill of lading) หรือสำเนาใบตราส่งสำหรับขอ นั้น ซึ่งแสดงว่าได้บรรทุกมาโดยเรือไทยหรือเรือที่มีสิทธิเช่นเดียวกับเรือไทยให้แก่ผู้ว่าจ้างพร้อมกับการส่งมอบงานด้วย

ในกรณีที่สิ่งของดังกล่าวไม่ได้บรรทุกจากต่างประเทศมายังประเทศไทยโดยเรือไทยหรือเรือที่มีสิทธิเช่นเดียวกับเรือไทย ผู้รับจ้างต้องส่งมอบหลักฐานซึ่งแสดงว่าได้รับอนุญาตจากกรมเจ้าท่า ให้บรรทุกของโดยเรืออื่นได้หรือหลักฐานซึ่งแสดงว่าได้ชำระค่าธรรมเนียมพิเศษ เนื่องจากการไม่บรรทุกของโดยเรือไทยตามกฎหมาย ว่าด้วยการส่งเสริมการพาณิชย์นาวีแล้วอย่างใดอย่างหนึ่งแก่ผู้ว่าจ้างด้วย

ในกรณีที่ผู้รับจ้างไม่ส่งมอบหลักฐานอย่างใดอย่างหนึ่งดังกล่าวในวรรคสองและวรรคสามให้แก่ผู้ว่าจ้างแต่จะขอส่งมอบงานดังกล่าวให้ผู้ว่าจ้างก่อนโดยยังไม่ได้รับชำระเงินค่าจ้าง ผู้ว่าจ้างมีสิทธิรับงานดังกล่าวไว้ก่อน และชำระเงินค่าจ้างเมื่อผู้รับจ้างได้ปฏิบัติถูกต้องครบถ้วนดังกล่าวแล้วได้

ข้อ ๒๓. มาตรฐานฝีมือช่าง

ผู้รับจ้างตกลงเป็นเงื่อนไขสำคัญว่า ผู้รับจ้างจะต้องมีและใช้ผู้ผ่านการทดสอบมาตรฐานฝีมือช่างจาก..... หรือผู้เสนอราคาจะต้องมีและใช้ผู้มีวุฒิปริญญา ปวช. ปวส. และปวท. หรือเทียบเท่าจากสถาบันการศึกษาที่ ก.พ. รับรองให้เข้ารับราชการได้ ในอัตราไม่ต่ำกว่าร้อยละ ๑๐ (สิบ) ของแต่ละสาขาช่าง แต่จะต้องมีช่างจำนวนอย่างน้อย ๑ (หนึ่ง) คน ในแต่ละสาขาช่างดังต่อไปนี้

ช่างโยธาหรือช่างก่อสร้าง

ผู้รับจ้างจะต้องจัดทำบัญชีแสดงจำนวนช่างทั้งหมดโดยจำแนกตามแต่ละสาขาช่างและ ระดับช่าง พร้อมกับระบุรายชื่อช่างผู้ผ่านการทดสอบมาตรฐานฝีมือช่างหรือผู้มีวุฒิปริญญาดังกล่าวในวรรคหนึ่งนำมาแสดงพร้อมหลักฐานต่างๆ ต่อคณะกรรมการตรวจรับพัสดุหรือผู้ควบคุมงาน ก่อนเริ่มลงมือทำงาน และพร้อมที่จะให้ผู้ว่าจ้างหรือเจ้าหน้าที่ของผู้ว่าจ้างตรวจสอบได้ตลอด เวลาการทำงานตามสัญญาฯ ของผู้รับจ้าง

(ลงชื่อ)..... ผู้ว่าจ้าง

(นายเรืองศักดิ์ วรหาญ)

ปลัดองค์การบริหารส่วนจังหวัด ปฏิบัติหน้าที่
นายกองค์การบริหารส่วนจังหวัดสระบุรี

(ลงชื่อ)..... ผู้รับจ้าง

(นางสาวพรนิภา คงเจริญวดี)

หัวหน้าผู้จัดการ

(นางสาวยุวธรรมา ภาณี)
นักวิชาการพัสดุชำนาญการ

ข้อ ๒๔. การปรับราคาจ้าง

ผู้ว่าจ้างและผู้รับจ้าง ตกลงกันให้ใช้สัญญาปรับราคาได้ สำหรับราคางานก่อสร้างตามสัญญานี้โดย
การนำสูตร Escalation Factor (K) มาใช้คำนวณราคางานที่เปลี่ยนแปลงไป โดยวิธีการต่อไปนี้ ตามเงื่อนไข หลักเกณฑ์ สูตร
และวิธีคำนวณที่ใช้กับสัญญาแบบปรับราคาได้ตามมติคณะรัฐมนตรีเมื่อวันที่ ๒๒ สิงหาคม ๒๕๓๒ เรื่องการพิจารณาช่วยเหลือผู้
ประกอบอาชีพงานก่อสร้าง ตามหนังสือสำนักเลขาธิการคณะรัฐมนตรี ที่ นร ๐๒๐๓/ว ๑๐๙ ลงวันที่ ๒๔ สิงหาคม ๒๕๓๒

สูตรการปรับราคา (สูตรค่า K) จะต้องคงที่ที่ระดับที่กำหนดไว้ในวันแล้วเสร็จตามที่กำหนดไว้ใน
สัญญา หรือภายในระยะเวลาที่ ผู้ว่าจ้าง ได้ขยายออกไป โดยจะใช้สูตรของทางราชการที่ได้รับอนุมัติตามภาคผนวก ผผนวก ๔ ดังนี้

$$K_{๒.๑} = ๐.๓๐ + ๐.๑๐ * I_t / I_๐ + ๐.๔๐ * E_t / E_๐ + ๐.๒๐ * F_t / F_๐$$

$$K_{๓.๑} = ๐.๓๐ + ๐.๔๐ * A_t / A_๐ + ๐.๒๐ * E_t / E_๐ + ๐.๑๐ * F_t / F_๐$$

$$K_{๓.๓} = ๐.๓๐ + ๐.๑๐ * M_t / M_๐ + ๐.๔๐ * A_t / A_๐ + ๐.๑๐ * E_t / E_๐ + ๐.๑๐ * F_t / F_๐$$

สัญญานี้ทำขึ้นเป็นสองฉบับ มีข้อความถูกต้องตรงกัน คู่สัญญาได้อ่านและเข้าใจข้อความ โดยละเอียด
ตลอดแล้ว จึงได้ลงลายมือชื่อ พร้อมทั้งประทับตรา (ถ้ามี) ไว้เป็นสำคัญต่อหน้าพยาน และคู่สัญญาต่างยึดถือไว้ฝ่ายละหนึ่งฉบับ

(ลงชื่อ).....ผู้ว่าจ้าง
(นายเรืองศักดิ์ วรหาญ)

(ลงชื่อ).....ผู้รับจ้าง
(นางสาวพรนิภา คงเจริญวุฒิ)

(ลงชื่อ).....พยาน
(นางสาวยุววรรณดา ภาชี)

(ลงชื่อ).....พยาน
(นางพนัญช์ ทับเงิน)

เลขที่โครงการ ๖๒๑๒๗๔๓๖๕๐๔

เลขคุมสัญญา ๖๓๐๕๒๒๐๑๗๒๕๖

สำเนาถูกต้อง
(นางสาวยุววรรณดา ภาชี)
นักวิชาการพัสดุชำนาญการ

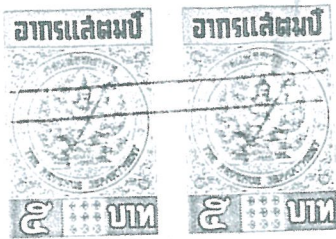

ธนาคารกสิกรไทย
开泰银行 KASIKORNBANK



หนังสือค้ำประกัน

(หลักประกันสัญญาจ้าง)

เลขที่ 100032730110

วันที่ 24 เดือน มิถุนายน พ.ศ. 2563

ข้าพเจ้า บริษัท ธนาคารกสิกรไทย จำกัด (มหาชน) สาขานนทบุรีบรรทัด สระบุรี สำนักงานตั้งอยู่เลขที่ 55/3 ถนนสุดบรรทัด ตำบลปากเพรียว อำเภอเมืองสระบุรี จังหวัดสระบุรี โดย นางสาวภัทราพร แซ่กิ่ง และ นางสาวพรรณนิภา พิมพ์ศิริ ผู้มีอำนาจลงนามผูกพันธนาคาร ขอทำหนังสือค้ำประกันฉบับนี้ไว้ต่อ องค์การบริหารส่วนจังหวัดสระบุรี ซึ่งต่อไปนี้เรียกว่า "ผู้ว่าจ้าง" ดังมีข้อความต่อไปนี้

1. ตามที่ ห้างหุ้นส่วนจำกัด ทองใบ การโยธา ซึ่งต่อไปนี้เรียกว่า "ผู้รับจ้าง" ได้ทำสัญญาจ้าง ปรับปรุงถนนลาดยางแบบแอสฟัลท์ติกคอนกรีต (Asphaltic concrete) สายหมู่ที่ 3 เชื่อมถนนทางหลวงแผ่นดินหมายเลข 3250 และหมู่ที่ 6 เชื่อมถนนทางหลวงชนบท สบ.4006 ต.ห้วยป่าหวาย อ.พระพุทธบาท จ.สระบุรี กับผู้ว่าจ้าง ตามสัญญาเลขที่ 102/2563 ลงวันที่ 24 มิถุนายน 2563 ซึ่งผู้รับจ้างต้องวางหลักประกันการปฏิบัติตามสัญญาต่อผู้ว่าจ้าง เป็นจำนวนเงิน 111,000.00 บาท (หนึ่งแสนหนึ่งหมื่นหนึ่งพันบาทถ้วน) ซึ่งเท่ากับร้อยละ ห้า (5%) ของมูลค่าทั้งหมดของสัญญา

ข้าพเจ้ายินยอมผูกพันตนโดยไม่มีเงื่อนไขที่จะค้ำประกันในการชำระเงินให้ตามสิทธิเรียกร้องของผู้ว่าจ้าง จำนวนไม่เกิน 111,000.00 บาท (หนึ่งแสนหนึ่งหมื่นหนึ่งพันบาทถ้วน) ในฐานะเป็นลูกหนี้ร่วม ในกรณีที่ผู้รับจ้างก่อให้เกิดความเสียหายใดๆ หรือต้องชำระค่าปรับ หรือค่าใช้จ่ายใดๆ หรือผู้รับจ้างมิได้ปฏิบัติตามภาระหน้าที่ใดๆ ที่กำหนดในสัญญาดังกล่าวข้างต้น ทั้งนี้ โดยผู้ว่าจ้างไม่จำเป็นต้องเรียกร้องให้ผู้รับจ้างชำระหนี้ก่อน

2. หนังสือค้ำประกันนี้มีผลใช้บังคับตั้งแต่วันทำสัญญาดังกล่าวข้างต้นจนถึงวันที่ 24 เดือน ธันวาคม พ.ศ. 2565 และข้าพเจ้าจะไม่เพิกถอนการค้ำประกันภายในระยะเวลาที่กำหนดไว้

3. หากผู้ว่าจ้างได้ขยายระยะเวลาให้แก่ผู้รับจ้าง ให้ถือว่าข้าพเจ้ายินยอมในกรณีนั้นๆ ด้วย โดยให้ขยายระยะเวลาการค้ำประกันนี้ ออกไปตลอดระยะเวลาที่ผู้ว่าจ้างได้ขยายระยะเวลาให้แก่ผู้รับจ้างดังกล่าวข้างต้น

ข้าพเจ้าได้ลงนามและประทับตราไว้ต่อหน้าพยานเป็นสำคัญ

บมจ.ธนาคารกสิกรไทย

ลงลายมือชื่อ

(นางสาวภัทราพร แซ่กิ่ง)

(นางสาวพรรณนิภา พิมพ์ศิริ)

ผู้ค้ำประกัน

ลงลายมือชื่อ

(นางสาวพัชรินทร์ ภักดี)

พยาน ลงลายมือชื่อ

(นางสาวนิชาภัทร สุวรรณแดง)

พยาน



(นางสาวยุวรรณตา ภาชี)
นักวิชาการพัสดุชำนาญการ

การขอรับหนังสือค้ำประกัน ทาง EMAIL ได้ที่ : LG_SERVICE@KASIKORNBANK.COM

เมื่อหนังสือค้ำประกันฉบับนี้หมดอายุบังคับ หรือหมดภาระผูกพันแล้ว โปรดส่งคืนธนาคาร

กรณีประสงค์ขอให้ธนาคารจ่ายเงินแทนตามภาระหนังสือค้ำประกันฉบับนี้ ขอให้จัดส่งมาช่องทาง (1) สาขาที่ออกหนังสือค้ำประกัน โดยการส่งมอบให้แก่เจ้าหน้าที่สาขา (by Hand) หรือ (2) ส่งไปรษณีย์และลงทะเบียนฉบับไปยัง งานหนังสือค้ำประกัน สำนักงานใหญ่ อาคารแจ้งวัฒนะ ชั้น 5 เลขที่ 47-7 หมู่ 3 ตำบลบ้านใหม่ อำเภอปากเกร็ด จังหวัดนนทบุรี 11120

SR-13199404-1-111-

C_1_PIN_PLUS

2046729

www.kasikornbank.com

บริการทุกระดับประทับใจ

ทะเบียนเลขที่ 0107536000315



อ.ส. 5 ใบสลิปหลังตราสาร

เลขที่ 01669
วันที่ 2 กรกฎาคม 2563

เลขประจำตัว 0193548002799 เลขที่สาขา
ผู้ถือใบสลิปตราสาร ห้างหุ้นส่วนจำกัด ทองใบ กาชาโยธยา

ใบตราสาร ผู้ถือตราสาร

ชื่อผู้ : เลขที่สลิปประจำบัญชี
ที่ตั้งเลขที่ -
หมู่บ้าน -
เลขที่ 4
ต.ชบ.ก/ต.ชบ. -
แขวง/ตำบล โศภณ
จังหวัด สระบุรี

ชื่อธนาคาร -
ที่ตั้ง -
หมู่ที่ 14
ถนน -
เขต/อำเภอ นครนายก
รหัสไปรษณีย์ 18230

ผู้สัญญา
เลขประจำตัวผู้ถือตราสาร 0994000232837 เลขที่สาขา
ชื่อ องค์การบริหารส่วนจังหวัดสระบุรี

1 สลิปตราสารแสดงบัญชีเงินฝากเงินสำหรับตราสารตามบัญชีผู้ถือตราสารแสดงบัญชี 4
ลักษณะตราสาร ล้างชำระแล้ว ดังนี้ :

	บาท	สต.
มูลค่าตราสาร	2,074,766	36
ค่าตราสารแสดงบัญชีเงินฝาก	2,075	00
เงินเพิ่ม	0	00
รวมเงิน	2,075	00

จำนวนเงิน เป็นตัวอักษร (สองพัน เจ็ดสิบห้าบาทถ้วน)
ตามใบเสร็จ เลขที่ 010447
เลขระบุเอกสาร อ.ส. 4 คือ 04190010-25630702-1-01-000030

ลงวันที่ 2 กรกฎาคม 2563

ลงชื่อ

(นางสาวภัทรสุดา สอนิมะ)

ตำแหน่ง - เจ้าหน้าที่งานสรรพากรชำนาญการ

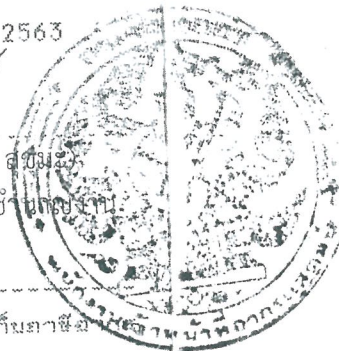

ใบสลิปหลังตราสารนี้จะสมบูรณ์ก็ต่อเมื่อพนักงาน เจ้าของตราสารแสดงบัญชีของหน่วยเก็บภาษี
ได้ลงชื่อและลงกบใบเสร็จรับเงิน เก็บเรียบร้อยแล้ว

สำเนาถูกต้อง

(นางสาวยุวรรณดา ภาชี)
นักวิชาการพัสดุชำนาญการ

แบบแนบท้ายสัญญาจ้างก่อสร้าง เลขที่ ๑๐๒/๒๕๖๓
ลงวันที่ ๒๔ มิถุนายน ๒๕๖๓ จำนวน ๒๓ หน้า

ลงชื่อ..........ผู้ว่าจ้าง
(.....นายเรืองศักดิ์ วรหาญ.....)
ปลัดองค์การบริหารส่วนจังหวัด ปฏิบัติหน้าที่
นายกองค์การบริหารส่วนจังหวัดสระบุรี

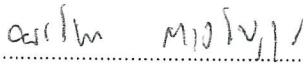

ลงชื่อ..........ผู้รับจ้าง
(.....นางสาวพรนิภา คงเจริญวุฒิ.....)
หุ้นส่วนผู้จัดการ

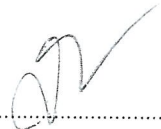
ลงชื่อ..........พยาน
(.....นางสาวยุวรรณดา ภาชี.....)
นักวิชาการพัสดุชำนาญการ

ลงชื่อ..........พยาน
(.....นางพจนีย์ ทับเงิน.....)
นักบริหารงานการคลัง ระดับต้น

สำเนาถูกต้อง

(นางสาวยุวรรณดา ภาชี)
นักวิชาการพัสดุชำนาญการ

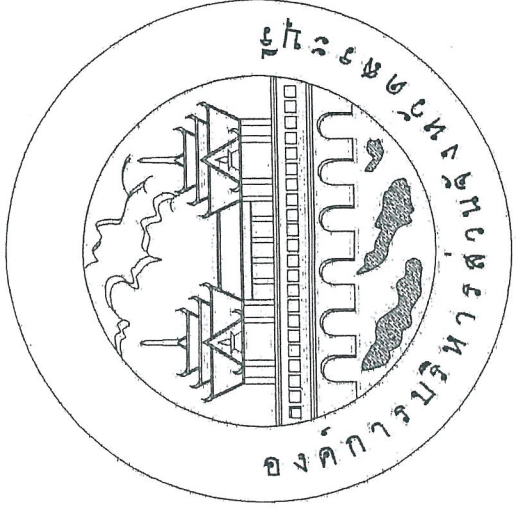

งบประมาณปี 2562

แบบแปลน ออกจ.ส.ระบ.ร.เลขที่ 26/61
แบบแปลน/ส.ระบ.ร.เลขที่ 26/61
เลขที่ 26/61



ชื่อ.....ผู้ร่าง
ชื่อ.....ผู้รับจ้าง
ชื่อ.....พยาน
ชื่อ.....พยาน

ชื่อ.....พยาน
ชื่อ.....พยาน

โครงการปรับปรุงถนนลาดยางแบบแอสฟัลต์ติกคอนกรีต (Asphaltic Concrete) สาย หมู่ที่ 3 เชื่อมถนนทางหลวงแผ่นดินหมายเลข 3250 และหมู่ที่ 6 เชื่อมถนนทางหลวงชนบท สบ.4006 ตำบลห้วยป่าหวาย

อำเภอพระพุทธรบาท จังหวัดสระบุรี

อำนาจยุทธภท ภาษ,
นักวิชาการพัสดุชำนาญการ

Form with handwritten text and signatures, including a date '19/12/61' and a name 'P. P. P.'.

โครงการปรับปรุงถนนลาดยางแบบแอสฟัลติกคอนกรีต (Asphaltic Concrete)

สาย ๓ เชื่อมถนนทางหลวงแผ่นดินหมายเลข 3250 และหมู่ที่ 6 เชื่อมถนนทางหลวงชนบท สบ.4006 ตำบลห้วยป่าหวาย อำเภอพระพรหม จังหวัดสระบุรี

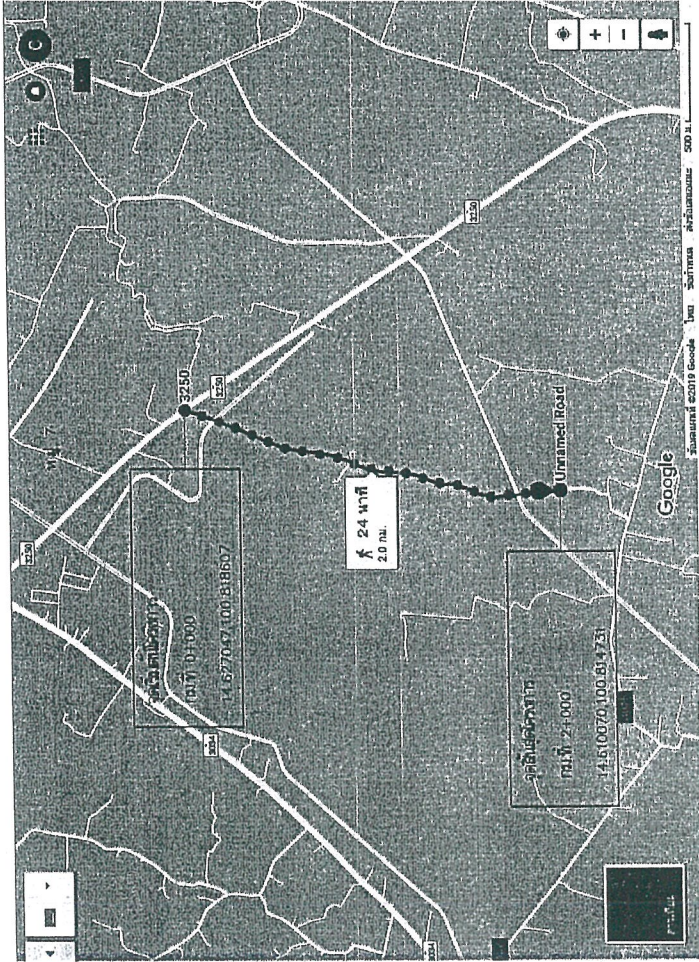

รายละเอียดการประกอบการปรับปรุงถนนลาดยางแบบแอสฟัลติกคอนกรีต (Asphaltic Concrete)
 รวมระยะทาง 2.000 กิโลเมตร
 - กม.ที่ 0+000 ถึง กม.ที่ 2+000 ระยะทาง 2.000 กิโลเมตร
 วัสดุควรกว้าง 6.00 เมตร ไม่มีส่วน
 หรือคิดเป็นพื้นที่ลาดยางรวมไม่น้อยกว่า 12,000 ตารางเมตร

(กรณีในโครงการดำเนินการตั้งแต่จุดแรกจนถึงจุดสุดท้าย ให้ทำการรับเรื่องลาดยาง Asphaltic concrete ได้ตามสัญญาที่ได้อยู่ในข้อที่ ๖ ของสัญญาจ้างงาน แต่จะต้องมีใบรับรองงาน ไม่ต่ำกว่าที่กำหนดให้แบบแปลน และรายการก่อสร้าง)

แน่งที่	รายการ	หน่วย
1.	แอสฟัลติก	ม.ค.บ.
2.	รายการประกอบแบบ	ม.ค.บ.
3.	วัสดุตั้งขวาง Asphaltic concrete	ม.ค.บ.
4.	รายละเอียด	
5.-8.	รูปแบบราคายาว	

สัญญาจ้าง
 ๒๕
 ๒๕
 ๒๕
 ๒๕
 ๒๕
 ๒๕
สำนักงานท้องถิ่น
 (นงสว.ร.ร.นท. กษ)

	องค์การบริหารส่วนจังหวัดสระบุรี อำเภอพระพรหม		องค์การบริหารส่วนจังหวัดสระบุรี อำเภอพระพรหม	
	ผู้อำนวยการส่วน อำเภอพระพรหม	ผู้อำนวยการส่วน อำเภอพระพรหม	ผู้อำนวยการส่วน อำเภอพระพรหม	ผู้อำนวยการส่วน อำเภอพระพรหม
สังกัดและออกใบแบบ	สังกัดและออกใบแบบ	สังกัดและออกใบแบบ	สังกัดและออกใบแบบ	สังกัดและออกใบแบบ



16. ภายการใดที่ได้กำหนดไว้ได้กำหนดไว้ในแบบหรือกำหนดไว้ในข้อเสน หรือแสดงไว้ชัดเจนกัน หรือมีปัญหาในการก่อสร้าง หรือไม่เป็นไปตามหลักวิชาช่างที่ดี ให้รายงานและดำเนินการตามรายละเอียดของคณะกรรมการตรวจรับข้อดี
17. ผู้รับจ้างจะต้องมีมาตรการในการป้องกันอุบัติเหตุต่างๆ อันอาจเกิดขึ้นจากการทำงานก่อสร้างไม่ว่าจะเป็นระยะสั้นและระยะยาว มาจากสภาพแวดล้อมแห่งนั้นที่กระทำหรือมีสาเหตุจากการจัดการงานก่อสร้างที่ไม่เหมาะสม ทั้งนี้ที่ควรปลอดภัย ของชีวิตและทรัพย์สินที่หมดพื้นที่หรือของมีค่าเสียหายจากการปฏิบัติงานดังกล่าว ซึ่งผู้รับจ้างจะต้องปฏิบัติตาม มาตราฐานความปลอดภัยในการก่อสร้างที่กฎหมายกำหนด
18. ผู้รับจ้างจะต้องติดตั้งป้ายเตือน เครื่องหมายจราจรหรือสัญญาณไฟ ในระหว่างก่อสร้างให้ยื่นไปตามมาตรฐาน
19. ระบุ Crown Slope ให้ก่อสร้างตามที่กำหนดในแบบโดยให้ตรวจสอบทุก 200 เมตร
20. ความลาดชันหรือเอียงในกรณีนี้ของผู้รับจ้าง
21. จัดหาเครื่องหมายความจราจร ที่ควรระวังความปลอดภัยของผู้ขับขี่รถจักรยานยนต์
22. การติดตั้งเสาจราจรให้ผู้รับจ้างเสา Stop Drawing ต้องตรงตามงานและคณะกรรมการตรวจรับข้อดีระบุข้อ 10 ถึง
23. หลังจากดำเนินการก่อสร้างด้วย Asphaltic Concrete แล้วให้ดำเนินการตีหน้าผิวสีส้มทั้งทาง ให้เรียบร้อย

ผู้รับจ้างได้รับแจ้งให้ปฏิบัติตามเงื่อนไขของแบบแปลนและข้อกำหนดข้างต้นแล้ว
 วันที่ ๑๐/๑๒/๒๕๖๓
 นายอภิสิทธิ์ วัฒนสุข
 กรรมการควบคุมการก่อสร้าง

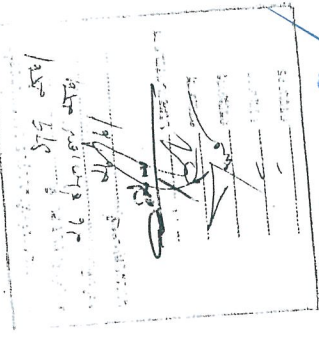

สามารถก่อสร้าง
 (นางสาวยุวรัตน์ กาศ)

1. ผู้รับจ้างจะต้องทำการตรวจสอบแบบแปลนและรายการต่างๆ ให้เป็นที่ถูกต้อง หรือมีข้อสงสัยประการปฏิบัติภายในระยะเวลาที่กำหนด
2. วัสดุที่ใช้ในการก่อสร้างจะต้องได้รับคุณภาพตามที่กำหนดในแบบแปลน และมาตรฐานของกรมการช่าง
3. ผู้รับจ้างจะต้องรับผิดชอบค่าใช้จ่ายในการก่อสร้าง
4. ผู้รับจ้างจะต้องรับผิดชอบค่าใช้จ่ายในการก่อสร้าง
5. ผู้รับจ้างจะต้องรับผิดชอบค่าใช้จ่ายในการก่อสร้าง
6. ผู้รับจ้างจะต้องรับผิดชอบค่าใช้จ่ายในการก่อสร้าง
7. ผู้รับจ้างจะต้องรับผิดชอบค่าใช้จ่ายในการก่อสร้าง
8. ผู้รับจ้างจะต้องรับผิดชอบค่าใช้จ่ายในการก่อสร้าง
9. ผู้รับจ้างจะต้องรับผิดชอบค่าใช้จ่ายในการก่อสร้าง
10. ผู้รับจ้างจะต้องรับผิดชอบค่าใช้จ่ายในการก่อสร้าง
11. ผู้รับจ้างจะต้องรับผิดชอบค่าใช้จ่ายในการก่อสร้าง
12. ผู้รับจ้างจะต้องรับผิดชอบค่าใช้จ่ายในการก่อสร้าง
13. ผู้รับจ้างจะต้องรับผิดชอบค่าใช้จ่ายในการก่อสร้าง
14. ผู้รับจ้างจะต้องรับผิดชอบค่าใช้จ่ายในการก่อสร้าง
15. ผู้รับจ้างจะต้องรับผิดชอบค่าใช้จ่ายในการก่อสร้าง

ผู้รับจ้างได้รับแจ้งให้ปฏิบัติตามเงื่อนไขของแบบแปลนและข้อกำหนดข้างต้นแล้ว
 วันที่ ๑๐/๑๒/๒๕๖๓
 นายอภิสิทธิ์ วัฒนสุข
 กรรมการควบคุมการก่อสร้าง

โครงการปรับปรุงถนนลาดยางแบบแอสฟัลติกคอนกรีต (Asphaltic Concrete)

สาย หมู่ที่ 3 เขื่อนถนนทางหลวงแผ่นดินหมายเลข 3250 และหมู่ที่ 6 เขื่อนถนนทางหลวงชนบท ๑๐๕/๒๕๖๓
 สบ.4006 ตำบลห้วยป่าหวาย อำเภอพระพุทธรูป จังหวัดสระบุรี ๒๕๕๒

ระยะทาง 2.000 กิโลเมตร

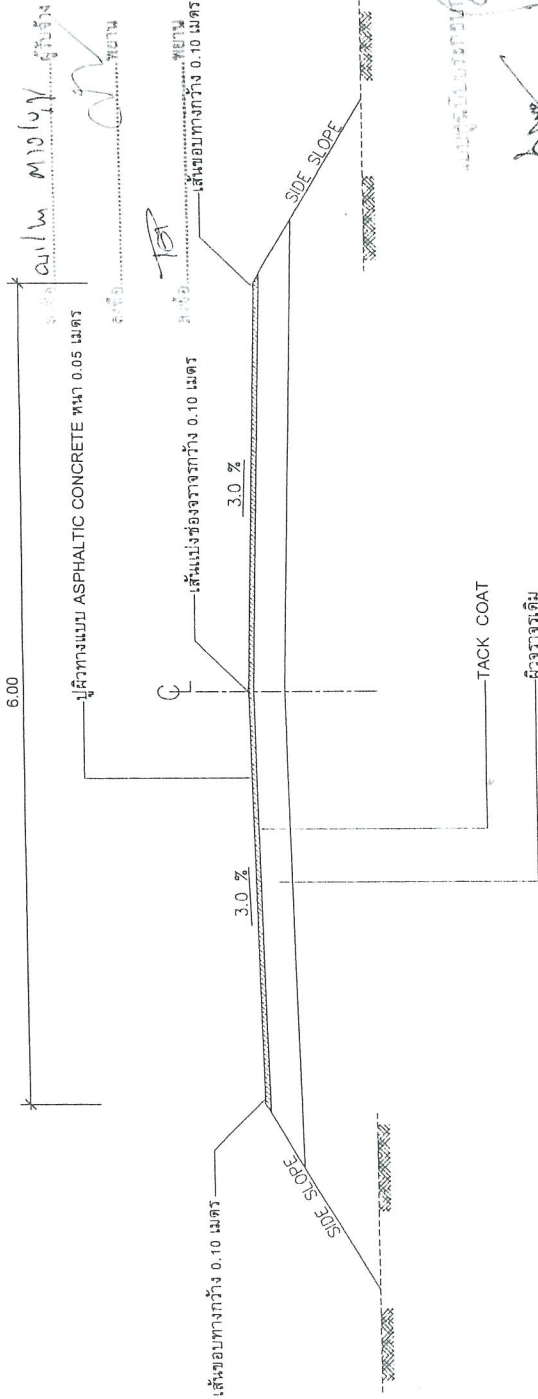

รูปตัดตามขวาง Asphaltic concrete

- จุดเริ่มต้นและจุดสิ้นสุดโครงการทางผู้ควบคุมงานระบุหน้างาน
- ระยะมิติที่ไม่ชัดเจนหรือขัดแย้งให้อยู่ในดุลยพินิจของผู้ควบคุมงาน
- กรณีที่ไม่เป็นระเบียบและสัญญาจ้างขัดแย้งกันให้ขึ้นอยู่กับดุลยพินิจของคณะกรรมการตรวจรับพัสดุและช่างผู้ควบคุมงานตัดสิน

สำเนาถูกต้อง
 (นางสาววรรณภา ภาษี)
 นักวิชาการพัสดุชำนาญการ

วันที่ ๑๖/๑๒/๒๕๖๓
 ๒๕๕๒
 ๒๕๕๒
 ๒๕๕๒

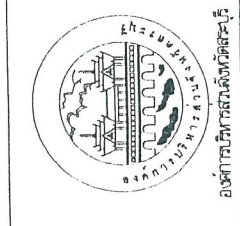

องค์การบริหารส่วนจังหวัดสระบุรี		โครงการปรับปรุงถนนลาดยางแบบแอสฟัลติกคอนกรีต (Asphaltic Concrete) สาย หมู่ที่ 3 เขื่อนถนนทางหลวงแผ่นดินหมายเลข 3250 และหมู่ที่ 6 เขื่อนถนนทางหลวงชนบท สบ.4006 ตำบลห้วยป่าหวาย อำเภอพระพุทธรูป จังหวัดสระบุรี	
ผู้ว่าราชการจังหวัด	นายสุวิทย์ วิบุลยสันติสุข	ผู้ช่วยผู้ว่าราชการจังหวัด	นายสุวิทย์ วิบุลยสันติสุข
นายก อบจ.สระบุรี	นายสุวิทย์ วิบุลยสันติสุข	นายก อบจ.สระบุรี	นายสุวิทย์ วิบุลยสันติสุข
ผู้อำนวยการสำนักงาน	นายสุวิทย์ วิบุลยสันติสุข	ผู้อำนวยการสำนักงาน	นายสุวิทย์ วิบุลยสันติสุข
เลขที่	36/6	หน้า	3/3

โครงการปรับปรุงถนนลาดยางแบบแอสฟัลติกคอนกรีต (Asphaltic Concrete)
 สาย หมู่ที่ 3 เขื่อนถนนทางหลวงแผ่นดินหมายเลข 3250 และหมู่ที่ 6 เขื่อนถนนทางหลวงชนบท
 สบ.4006 ตำบลห้วยป่าหวาย อำเภอพระพรหมบาท จังหวัดสระบุรี
 ระยะทาง 2.000 กิโลเมตร

วันที่ ๑๐๙ / ๒๕ / ๖๓
 ๑๒๙ / ๒๕ / ๖๓
 ๑๒๙ / ๒๕ / ๖๓
 ๑๒๙ / ๒๕ / ๖๓

จุดเริ่มต้นโครงการ
 กม.ที่ 0+000
 14.627047, 100.81.8607

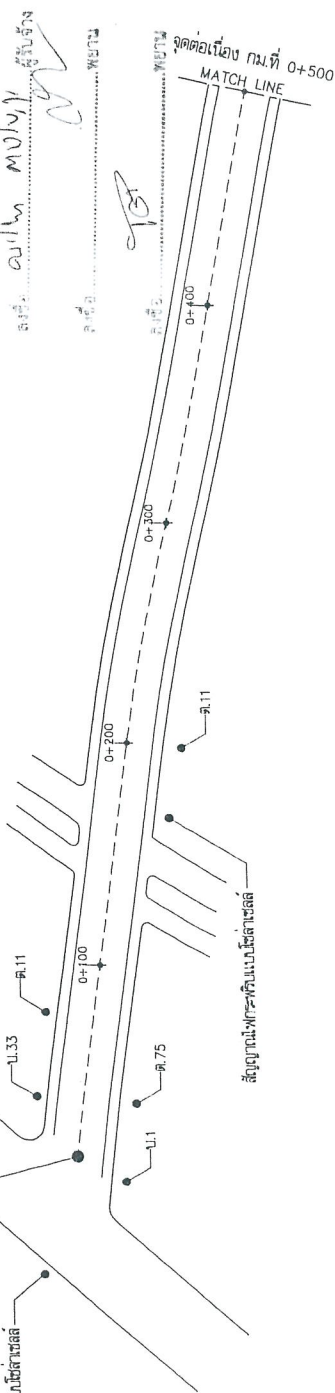

สำเนาถูกต้อง
 (นางสาวยุรธนา ภาษ)
 นักวิชาการพัสดุชำนาญการ

วันที่ ๑๒/๑๐/๖๓
 ๑๒/๑๐/๖๓
 ๑๒/๑๐/๖๓

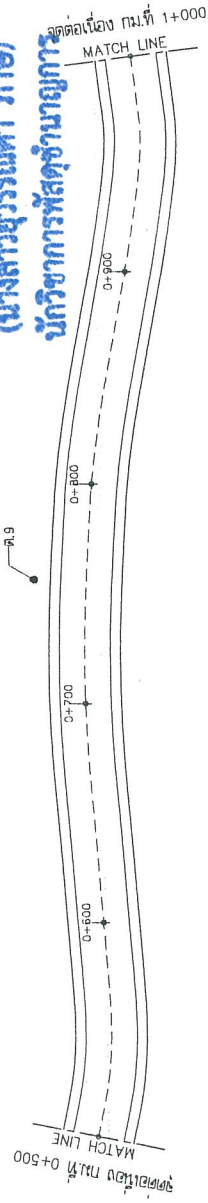

		องค์การบริหารส่วนจังหวัดสระบุรี จังหวัดสระบุรี อำเภอพระพรหมบาท ตำบลห้วยป่าหวาย		วิศวกร นายสุวิทย์ วัฒนศิริ นายสุวิทย์ วัฒนศิริ		วิศวกร นายสุวิทย์ วัฒนศิริ นายสุวิทย์ วัฒนศิริ		วิศวกร นายสุวิทย์ วัฒนศิริ นายสุวิทย์ วัฒนศิริ		วิศวกร นายสุวิทย์ วัฒนศิริ นายสุวิทย์ วัฒนศิริ	
วิศวกร นายสุวิทย์ วัฒนศิริ นายสุวิทย์ วัฒนศิริ		วิศวกร นายสุวิทย์ วัฒนศิริ นายสุวิทย์ วัฒนศิริ		วิศวกร นายสุวิทย์ วัฒนศิริ นายสุวิทย์ วัฒนศิริ		วิศวกร นายสุวิทย์ วัฒนศิริ นายสุวิทย์ วัฒนศิริ		วิศวกร นายสุวิทย์ วัฒนศิริ นายสุวิทย์ วัฒนศิริ		วิศวกร นายสุวิทย์ วัฒนศิริ นายสุวิทย์ วัฒนศิริ	
วิศวกร นายสุวิทย์ วัฒนศิริ นายสุวิทย์ วัฒนศิริ		วิศวกร นายสุวิทย์ วัฒนศิริ นายสุวิทย์ วัฒนศิริ		วิศวกร นายสุวิทย์ วัฒนศิริ นายสุวิทย์ วัฒนศิริ		วิศวกร นายสุวิทย์ วัฒนศิริ นายสุวิทย์ วัฒนศิริ		วิศวกร นายสุวิทย์ วัฒนศิริ นายสุวิทย์ วัฒนศิริ		วิศวกร นายสุวิทย์ วัฒนศิริ นายสุวิทย์ วัฒนศิริ	

องค์การบริหารส่วนจังหวัดสระบุรี

โครงการปรับปรุงถนนลาดยางแบบแอสฟัลติกคอนกรีต (Asphaltic Concrete)

สาย หมู่ที่ 3 เข็มถนนทางหลวงแผ่นดินหมายเลข 3250 และหมู่ที่ 6 เข็มถนนทางหลวงชนบท
 สบ.4006 ตำบลห้วยปากทราย อำเภอพระพรหมราช จังหวัดสระบุรี
 ระยะทาง 2.000 กิโลเมตร

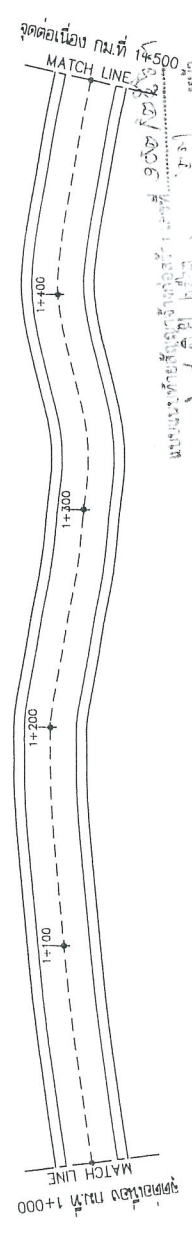

นาย.....
 นาย.....
 นาย.....
 นาย.....

นาย.....
 นาย.....
 นาย.....
 นาย.....

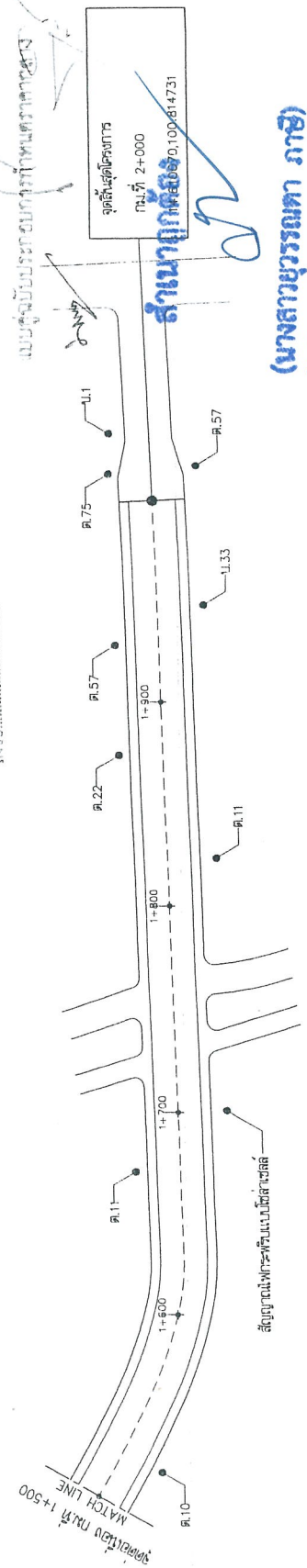

(นางสาววรรณภา ภาส)
 นักวิชาการที่ชำนาญการ

<p>กรมการช่าง กรมการช่าง กรมการช่าง</p>	<p>องค์การบริหารส่วนจังหวัดสระบุรี</p>	<p>โครงการปรับปรุงถนนลาดยางแบบแอสฟัลติกคอนกรีต (Asphaltic Concrete) สาย หมู่ที่ 3 เข็มถนนทางหลวงแผ่นดินหมายเลข 3250 และหมู่ที่ 6 เข็มถนนทางหลวงชนบท สบ.4006 ตำบลห้วยปากทราย อำเภอพระพรหมราช จังหวัดสระบุรี</p>
<p>ผู้ว่าราชการจังหวัด</p>	<p>นาย.....</p>	<p>นาย.....</p>
<p>นาย.....</p>	<p>นาย.....</p>	<p>นาย.....</p>
<p>นาย.....</p>	<p>นาย.....</p>	<p>นาย.....</p>

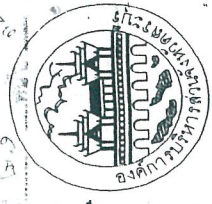

องค์การบริหารส่วนจังหวัดสระบุรี

แบบ

ถนนลาดยางแบบ
ASPHALTIC CONCRETE

เรื่องแบบ

(นายอรรถกร นาคปริศา)
ผู้ช่วยนายช่างเขียนแบบ

ตรวจแบบ

(นายชัชวาล คงผลอาจ)
นายช่างเขียนแบบช่างเทคนิค

ตรวจแบบ

(นายพิษณุ แก้วบึงจันทร์)
วิศวกรโยธาชำนาญการ

ตรวจ

(นายธีรเดช ธีระสุต)
นายช่างสำรวจ/รังวัด

หน้าแปลน/รายละเอียด

(นายอภัยชัย ธีระเวียง)
ผู้อำนวยการกองช่าง

เห็นชอบ

(นายสุจินต์ บุญมาเลิศ)
นายก อบจ. สระบุรี

ผู้อนุมัติ

(นายอรรถกร นาคปริศา)
นายช่างเขียนแบบช่างเทคนิค

วันที่

1

(นางสาวนุชรนภา ภาส)
นักวิชาการพัสดุชำนาญการ

แอสฟัลท์ติกคอนกรีต

PRIME COAT ด้วยยาง RC, MC, SC, SS - K ตามตารางอุณหภูมิของแอสฟัลท์ที่ใช้ราคา อัตรา 0.80 - 1.40 ลิตร/ม²

TACK COAT ด้วยยาง RC, RS, -2K ตามตารางอุณหภูมิของแอสฟัลท์ที่ใช้ราคา

หินคลุกบดอัดแน่น 95 % MODIFIED PROCTOR DENSITY, CBR >= 80 %

ลูกรังบดอัดแน่น 95 % STANDARD PROCTOR DENSITY, CBR >= 25 %

๕

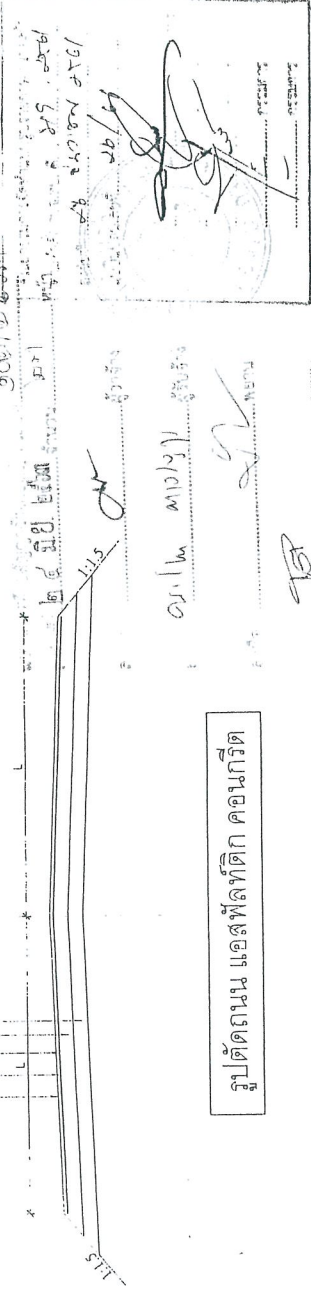

รูปตัดถนน แอสฟัลท์ติก คอนกรีต

แอสฟัลท์ติกคอนกรีต

TACK COAT ด้วยยาง RC, RS, -2K ตามตารางอุณหภูมิ

ของแอสฟัลท์ที่ใช้ราคาอัตรา 0.20 - 0.60 ลิตร/ม²

ปรับระดับด้วย ASPHALTIC CONCRETE ให้ได้ระดับ

ใกล้เคียงที่กำหนดให้

TACK COAT ด้วยยาง RC, RS, -2K ตามตารางอุณหภูมิ

ของแอสฟัลท์ที่ใช้ราคาอัตรา 0.20 - 0.60 ลิตร/ม²

ถนนดินสิวจราจรลาดยาง

หรือความหนาแน่นที่กำหนด

แบบคูณปรับระดับตามสภาพหน้าดิน

รายละเอียดงาน OVERLAY ASPHALTIC CONCRETE

หมายเหตุ

- ปริมาณแอสฟัลท์ที่กำหนดให้เป็นค่าโดยประมาณ

- ปริมาณแอสฟัลท์ที่ใช้ที่แน่นอน ขึ้นอยู่กับความแม่นยำของพื้นที่งาน สภาพพื้นที่

ก่อสร้างและวิธีดำเนินการก่อสร้างจะกระทบต่อปริมาณการก่อสร้าง

- ปริมาณแอสฟัลท์ที่ใช้ที่แน่นอน ขึ้นอยู่กับความแม่นยำของพื้นที่งาน สภาพพื้นที่

- รายละเอียดจะมีความกว้างมีขนาดตามที่กำหนดไปงาน

สำเนาถูกต้อง

(นางสาวนุชรนภา ภาส)
นักวิชาการพัสดุชำนาญการ

ตัวอย่างแผนรายละเอียดงานก่อสร้าง

โครงการก่อสร้างขององค์การบริหารส่วนจังหวัดสระบุรี ๕ ปี ๒๕๖๓-๒๕๖๗
 โทร 036-211852

ประเภทของงานสิ่งก่อสร้าง.....
 ปริมาณงานก่อสร้าง.....

ชื่อ ที่อยู่ หมายเลขโทรศัพท์ ผู้รับจ้าง.....
 ระยะเวลาเริ่มต้น และระยะเวลาสิ้นสุด รวมเป็นระยะเวลากี่วัน.....
 วงเงินงบประมาณที่ได้ตั้งไว้หรือที่ได้รับ.....
 ราคาากลางค่าก่อสร้าง.....
 วงเงินค่าก่อสร้างตามที่ได้ลงนามในสัญญาจ้าง.....
 ชื่อกรรมการตรวจการจ้างและผู้ควบคุมงาน พร้อมหมายเลขโทรศัพท์.....

ส่งมอบงานจำนวนวันที่.....
 ระยะเวลาโครงการก่อสร้างด้วยเงินภาษีของประชาชน



มอบฉบับพร้อมเอกสารทั้งหมด

๑๕/๖/๖๑
๑๕/๖/๖๑

ชำนาญกิจ

หมายเหตุ
วัสดุที่ใช้ทำแผนป้ายที่ใช้แผ่นไวน์ลวดลุ่มแผ่นเหล็กหรือไม้เนื้อขนาดกว้างไม่เกินกว่า 1.20 เมตร
ยาวไม่เกินกว่า 2.40 เมตร

(นางสาววรรณภา ภาษ)
นักวิชาการพัสดุชำนาญการ



นางสาว.....
 ๑๐๒/๒๖๕/๒๖
 ๒๖/๕/๒๖๕/๒๖



นางสาว.....
 นายนายน.....
 นายนายน.....
 นายนายน.....

แผนป้าย ด้านหลังกระจกใสป้าย
 ๒ ครั้ง แล้วทาหรือพ่นสีจริง
 2 ครั้งใช้ TOA หรือ เทียนเทา (สีขาว)

๑๖/๑๖/๑๖/๑๖

เสาเหล็ก ๗ 75 x 75 x 3.2 มม.

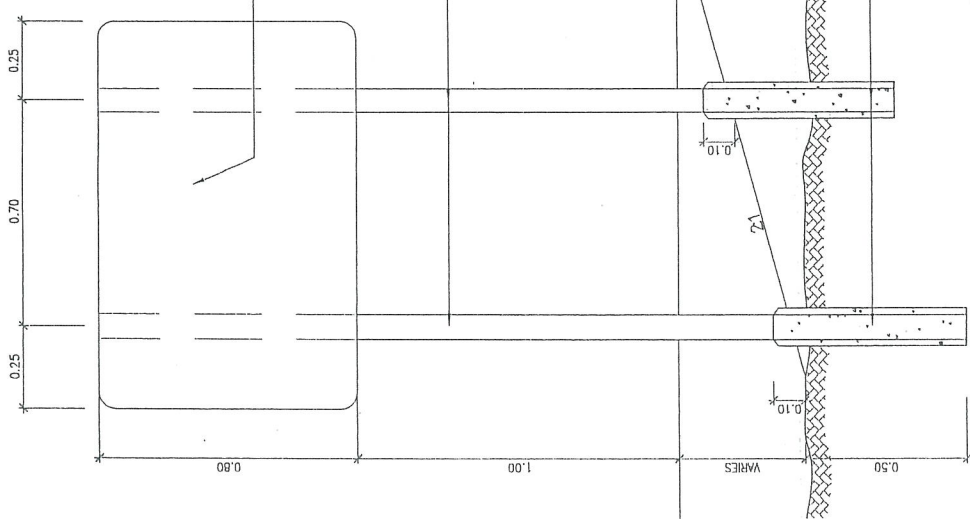

แสดงการปักเสาป้าย

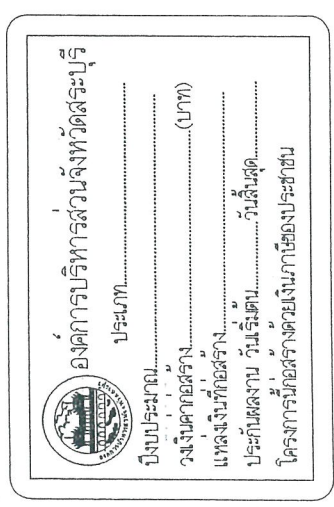

ด้านหน้า

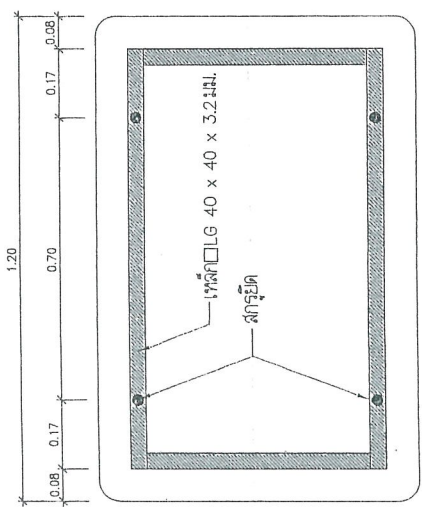

ด้านหลัง

แบบฉบับแบบร่างสถาปัตย์
ชำนาญค้อง

(นางสาวพรรณมาตา ภาษี)
นักวิชาการพัสดุชำนาญการ

- ขนาดป้าย 80 x 120 เซนติเมตร
- วัสดุที่ใช้ ทำด้วยเหล็กแผ่นชุบสังกะสีหนา 1.2 มม. ตาม มอก. ๑๒๑
- เสาเหล็ก ๒ 75 x 75 x 3.2 มิลลิเมตร
- การติดตั้ง ติดตั้ง จุดเริ่มต้นบนผนังอาคารหรือบริเวณใกล้เคียงกับโครงการ
- หมายเหตุ 1. พื้นป้ายเคลือบสีและทาสีกันสนิม
- 2. เสาที่รองรับป้ายเคลือบสีและทาสีกันสนิม
- 3. ด้วงที่ติดตั้งและดูแลรักษาป้ายควรเป็นช่างที่มีความรู้เป็นศิลปินหรือช่างที่มีความรู้

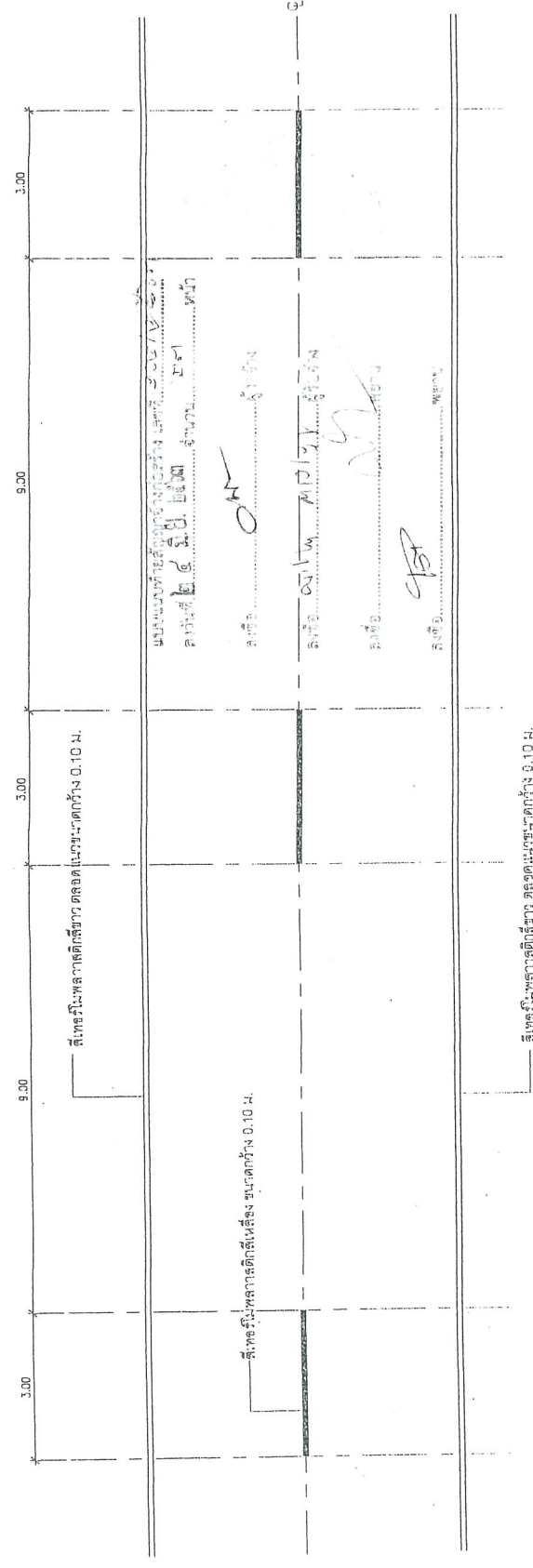
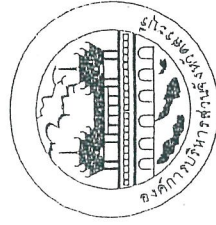

แบบที่ ๑๓๖ มีบริเวณภายในที่วางพาดพิง

Official stamp and signature area with fields for name, position, and date.

สามารถต่อ: (นางสาววรรณภา ภาส, นักวิชาการพิเศษชำนาญการ)

- รายการประกอบแบบที่เส้นมีจุดจากร 1. เส้นแบ่งทิศทางจราจร ใช้เส้นสีแดงเส้นเดียวขนาดกว้าง 10 ซม. ... และการเว้นช่องของเส้นแบ่งกำหนดไว้ดังนี้

ประเภทป้ายเตือน (ป)

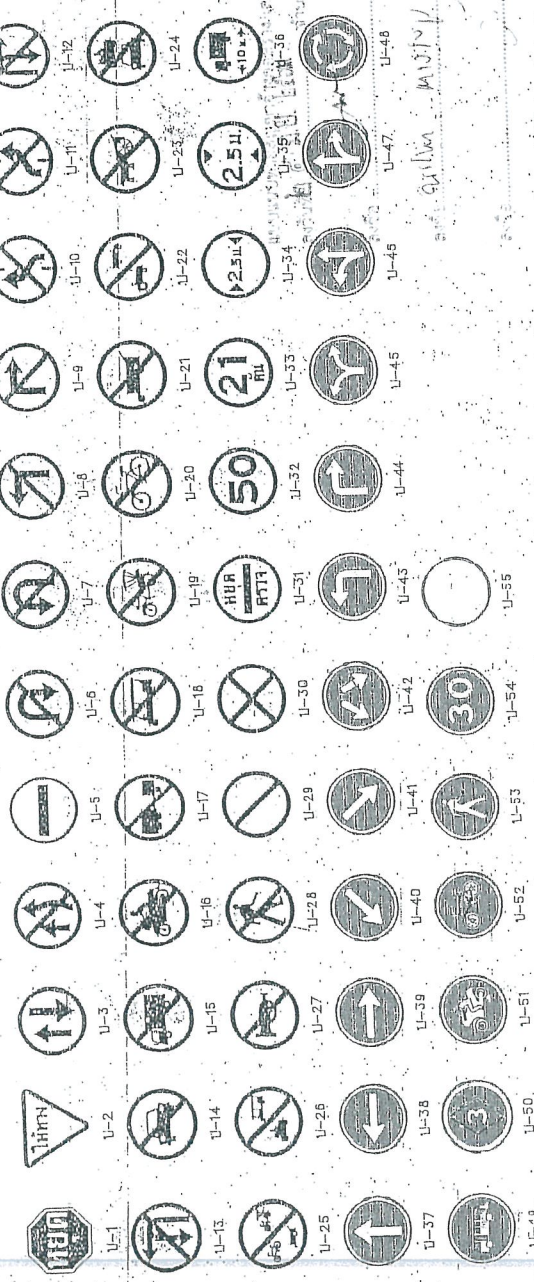

ประเภทป้ายเตือน (ป)

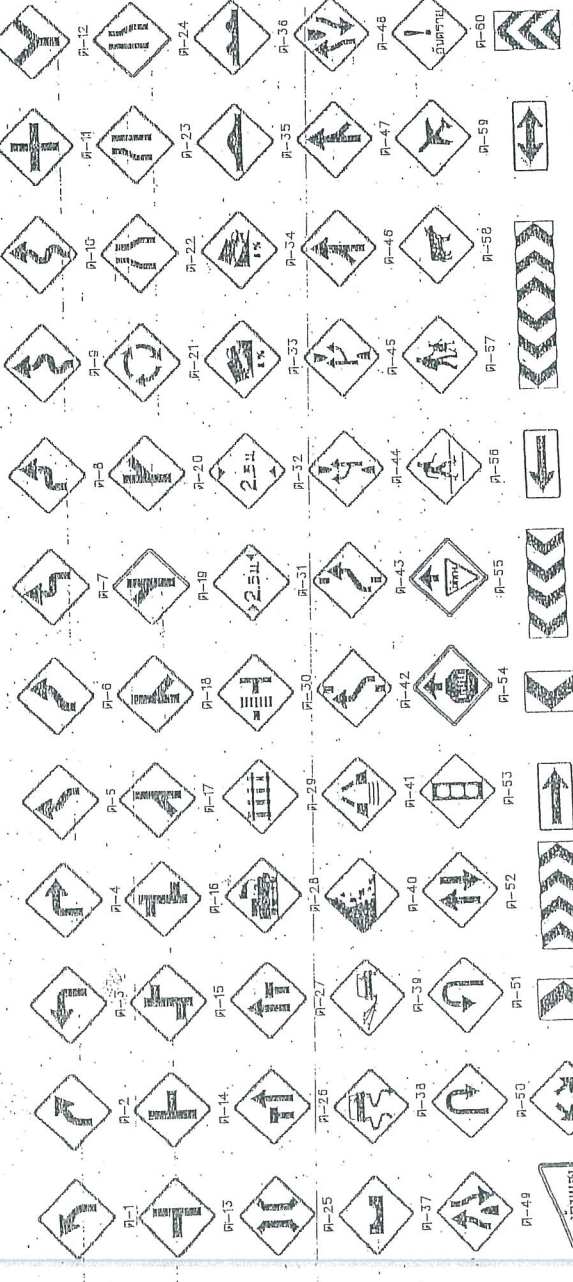

ประเภทป้ายบังคับ (บ)

Table with columns for sign number, description, and code. Includes signs like U-1, U-2, U-3, etc.

ประเภทป้ายบังคับ (บ)

Table with columns for sign number, description, and code. Includes signs like B-1, B-2, B-3, etc.

Table with columns for sign number, description, and code. Includes signs like P-69, P-70, P-71.

Table with columns for sign number, description, and code. Includes signs like P-72, P-73, P-74, P-75, P-76, P-77, P-78.

กรมการขนส่งทางบก (กรมการขนส่งทางบก กทช.)

Vertical text on the right side of the page, including 'กรมการขนส่งทางบก กทช.' and other administrative information.

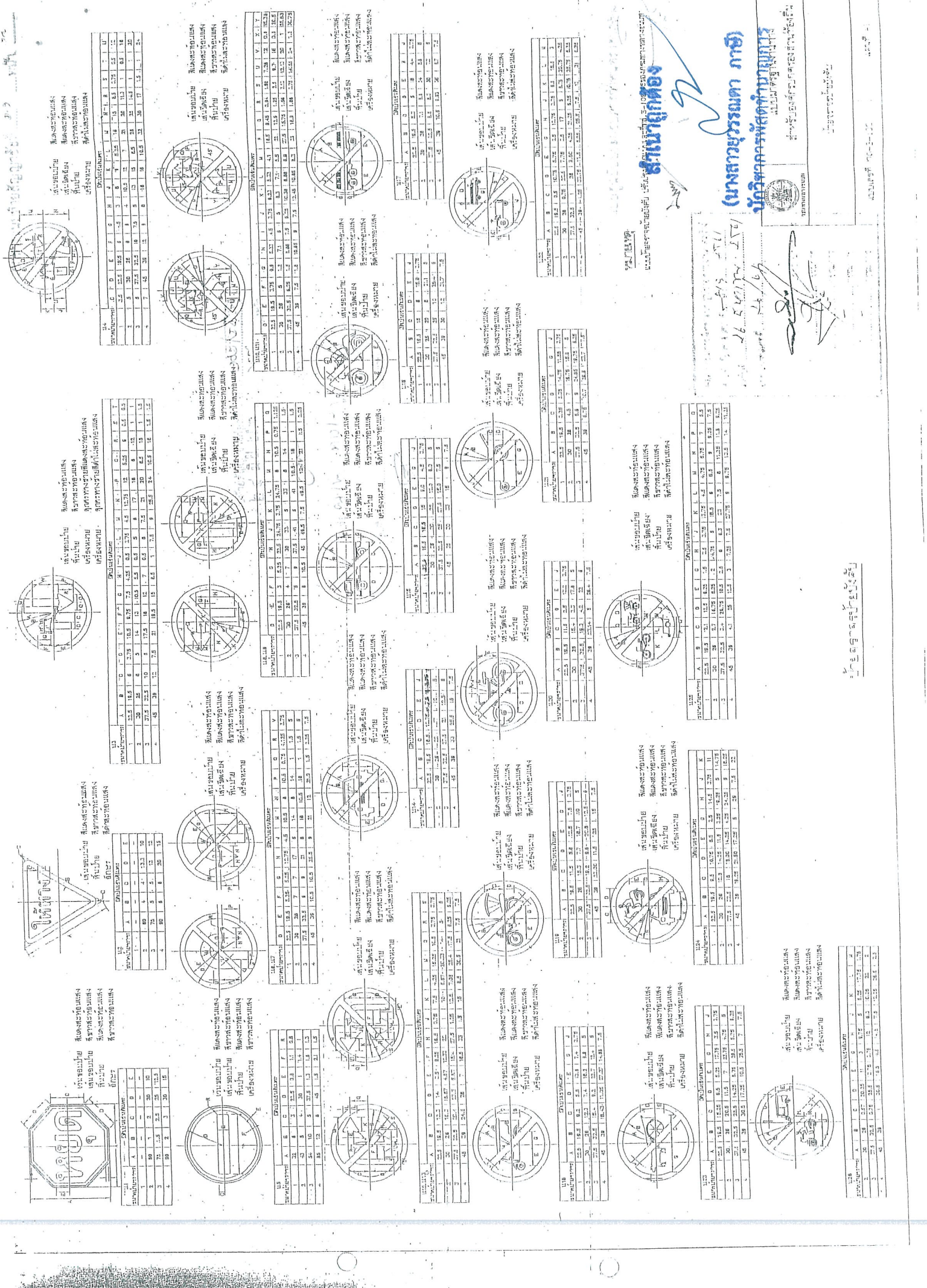

รูปที่ ๑๙๘
 รูปที่ ๑๙๙
 รูปที่ ๒๐๐

รูปที่ ๒๐๑
 รูปที่ ๒๐๒
 รูปที่ ๒๐๓

รูปที่ ๒๐๔
 รูปที่ ๒๐๕
 รูปที่ ๒๐๖

รูปที่ ๒๐๗
 รูปที่ ๒๐๘
 รูปที่ ๒๐๙

รูปที่ ๒๑๐
 รูปที่ ๒๑๑
 รูปที่ ๒๑๒

รูปที่ ๒๑๓
 รูปที่ ๒๑๔
 รูปที่ ๒๑๕

รูปที่ ๒๑๖
 รูปที่ ๒๑๗
 รูปที่ ๒๑๘

รูปที่ ๒๑๙
 รูปที่ ๒๒๐
 รูปที่ ๒๒๑

รูปที่ ๒๒๒
 รูปที่ ๒๒๓
 รูปที่ ๒๒๔

รูปที่ ๒๒๕
 รูปที่ ๒๒๖
 รูปที่ ๒๒๗

รูปที่ ๒๒๘
 รูปที่ ๒๒๙
 รูปที่ ๒๓๐

รูปที่ ๒๓๑
 รูปที่ ๒๓๒
 รูปที่ ๒๓๓

รูปที่ ๒๓๔
 รูปที่ ๒๓๕
 รูปที่ ๒๓๖

รูปที่ ๒๓๗
 รูปที่ ๒๓๘
 รูปที่ ๒๓๙

รูปที่ ๒๔๐
 รูปที่ ๒๔๑
 รูปที่ ๒๔๒

รูปที่ ๒๔๓
 รูปที่ ๒๔๔
 รูปที่ ๒๔๕

รูปที่ ๒๔๖
 รูปที่ ๒๔๗
 รูปที่ ๒๔๘

รูปที่ ๒๔๙
 รูปที่ ๒๕๐
 รูปที่ ๒๕๑

รูปที่ ๒๕๒
 รูปที่ ๒๕๓
 รูปที่ ๒๕๔

รูปที่ ๒๕๕
 รูปที่ ๒๕๖
 รูปที่ ๒๕๗

รูปที่ ๒๕๘
 รูปที่ ๒๕๙
 รูปที่ ๒๖๐

แผนผังของ
สำนักงานวัฒนธรรมฯ ภาค ๗

กรมศิลปากร
 สำนักงานวัฒนธรรมจังหวัด
 จังหวัดปัตตานี
 อำเภอเมืองปัตตานี
 ถนนสายปัตตานี
 โทรศัพท์ ๐๗๕-๒๒๑๕๑
 โทรสาร ๐๗๕-๒๒๑๕๒

๒๕๖๓
 ๑๗/๓



ศาสตราจารย์ ดร. พิเศษ
 ผู้ช่วยรัฐมนตรี
 วัฒนธรรม

๑๖๘๓

(นางสาวอรุณภา ภาษี)
นักวิชาการพิเศษชำนาญการพิเศษ
 สำนักงานส่งเสริมการค้าในต่างประเทศ
 กรุงเทพมหานคร

สำเนาถูกต้อง

วันที่ ๒๕/๐๖/๒๕๖๑
 ๒๕/๐๖/๒๕๖๑

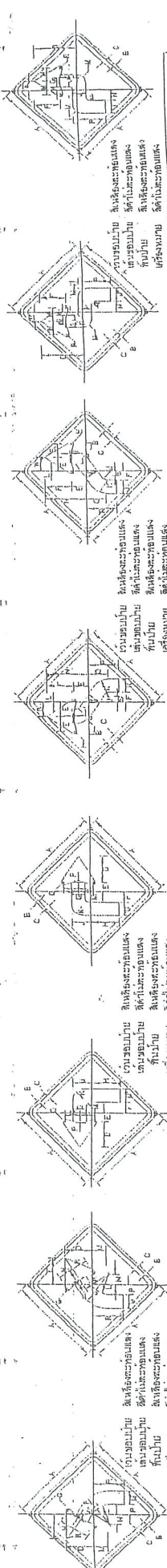

ขนาด		A	B	C	D	E	F	G	H	I	J	K	L	M	N	O	P	Q	R
ขนาดพื้นที่รวม	ขนาดพื้นที่ใช้สอย	1	2	3	4	5	6	7	8	9	10	11	12	13	14	15	16	17	18

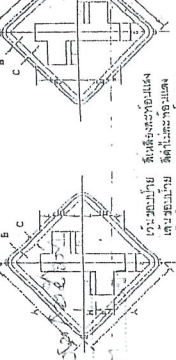

ขนาด		A	B	C	D	E	F	G	H	I	J	K	L	M	N	O	P	Q	R
ขนาดพื้นที่รวม	ขนาดพื้นที่ใช้สอย	1	2	3	4	5	6	7	8	9	10	11	12	13	14	15	16	17	18

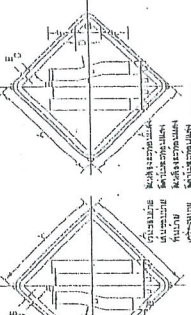

ขนาด		A	B	C	D	E	F	G	H	I	J	K	L	M	N	O	P	Q	R
ขนาดพื้นที่รวม	ขนาดพื้นที่ใช้สอย	1	2	3	4	5	6	7	8	9	10	11	12	13	14	15	16	17	18

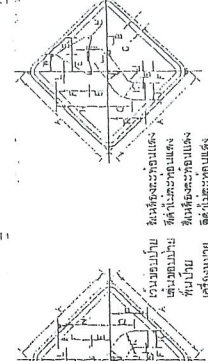

ขนาด		A	B	C	D	E	F	G	H	I	J	K	L	M	N	O	P	Q	R
ขนาดพื้นที่รวม	ขนาดพื้นที่ใช้สอย	1	2	3	4	5	6	7	8	9	10	11	12	13	14	15	16	17	18

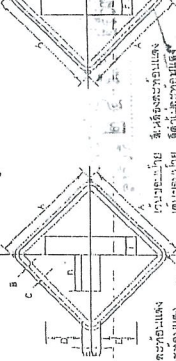

ขนาด		A	B	C	D	E	F	G	H	I	J	K	L	M	N	O	P	Q	R
ขนาดพื้นที่รวม	ขนาดพื้นที่ใช้สอย	1	2	3	4	5	6	7	8	9	10	11	12	13	14	15	16	17	18

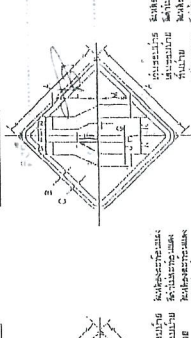

ขนาด		A	B	C	D	E	F	G	H	I	J	K	L	M	N	O	P	Q	R
ขนาดพื้นที่รวม	ขนาดพื้นที่ใช้สอย	1	2	3	4	5	6	7	8	9	10	11	12	13	14	15	16	17	18

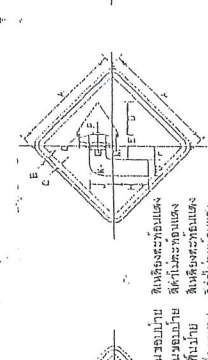

ขนาด		A	B	C	D	E	F	G	H	I	J	K	L	M	N	O	P	Q	R
ขนาดพื้นที่รวม	ขนาดพื้นที่ใช้สอย	1	2	3	4	5	6	7	8	9	10	11	12	13	14	15	16	17	18

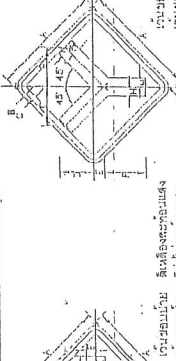

ขนาด		A	B	C	D	E	F	G	H	I	J	K	L	M	N	O	P	Q	R
ขนาดพื้นที่รวม	ขนาดพื้นที่ใช้สอย	1	2	3	4	5	6	7	8	9	10	11	12	13	14	15	16	17	18

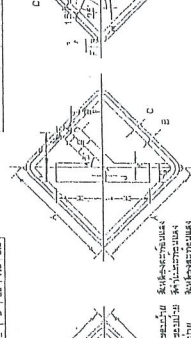

ขนาด		A	B	C	D	E	F	G	H	I	J	K	L	M	N	O	P	Q	R
ขนาดพื้นที่รวม	ขนาดพื้นที่ใช้สอย	1	2	3	4	5	6	7	8	9	10	11	12	13	14	15	16	17	18

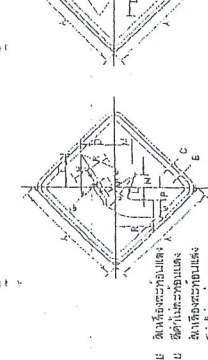

ขนาด		A	B	C	D	E	F	G	H	I	J	K	L	M	N	O	P	Q	R
ขนาดพื้นที่รวม	ขนาดพื้นที่ใช้สอย	1	2	3	4	5	6	7	8	9	10	11	12	13	14	15	16	17	18

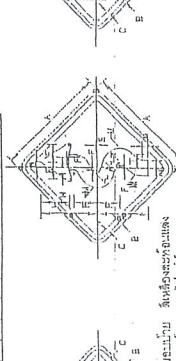

ขนาด		A	B	C	D	E	F	G	H	I	J	K	L	M	N	O	P	Q	R
ขนาดพื้นที่รวม	ขนาดพื้นที่ใช้สอย	1	2	3	4	5	6	7	8	9	10	11	12	13	14	15	16	17	18

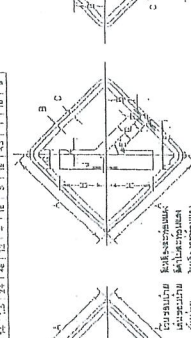

ขนาด		A	B	C	D	E	F	G	H	I	J	K	L	M	N	O	P	Q	R
ขนาดพื้นที่รวม	ขนาดพื้นที่ใช้สอย	1	2	3	4	5	6	7	8	9	10	11	12	13	14	15	16	17	18

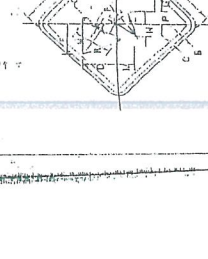

ขนาด		A	B	C	D	E	F	G	H	I	J	K	L	M	N	O	P	Q	R
ขนาดพื้นที่รวม	ขนาดพื้นที่ใช้สอย	1	2	3	4	5	6	7	8	9	10	11	12	13	14	15	16	17	18

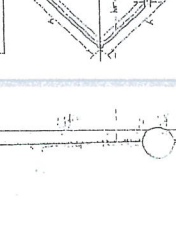

ขนาด		A	B	C	D	E	F	G	H	I	J	K	L	M	N	O	P	Q	R
ขนาดพื้นที่รวม	ขนาดพื้นที่ใช้สอย	1	2	3	4	5	6	7	8	9	10	11	12	13	14	15	16	17	18

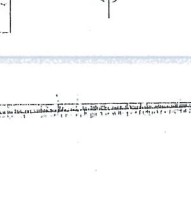

ขนาด		A	B	C	D	E	F	G	H	I	J	K	L	M	N	O	P	Q	R
ขนาดพื้นที่รวม	ขนาดพื้นที่ใช้สอย	1	2	3	4	5	6	7	8	9	10	11	12	13	14	15	16	17	18

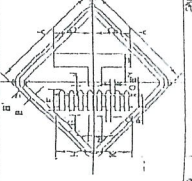

ขนาด		A	B	C	D	E	F	G	H	I	J	K	L	M	N	O	P	Q	R
ขนาดพื้นที่รวม	ขนาดพื้นที่ใช้สอย	1	2	3	4	5	6	7	8	9	10	11	12	13	14	15	16	17	18

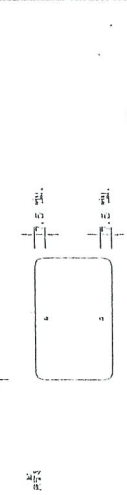
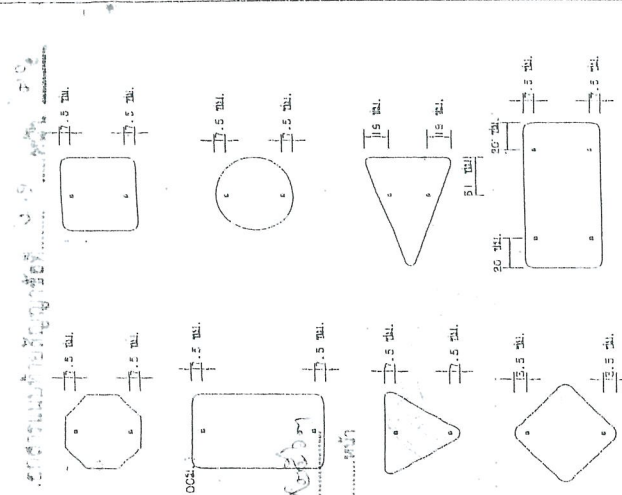

แผนผังตัวอักษรจราจรติดตั้งในรูปข้างต้น เป็นไปตาม...

รายการประกอบแบบ

- สีพื้นผิว พื้นผิวเรียบ
- ป้ายหน้า พื้นผิวเรียบ
- ป้ายหลัง พื้นผิวเรียบ
- เสาเข็ม
- ฐานคอนกรีต

รายละเอียดการติดตั้ง

แบบร่าง 10-3-113

1. เสาเข็ม 2. ฐานคอนกรีต 3. พื้นผิวเรียบ 4. พื้นผิวเรียบ 5. พื้นผิวเรียบ

นางสาวยุวรัตนา ภสช.
นักวิชาการสุขาภิบาล

แผนผังตัวอักษรจราจรติดตั้งในรูปข้างต้น เป็นไปตาม...

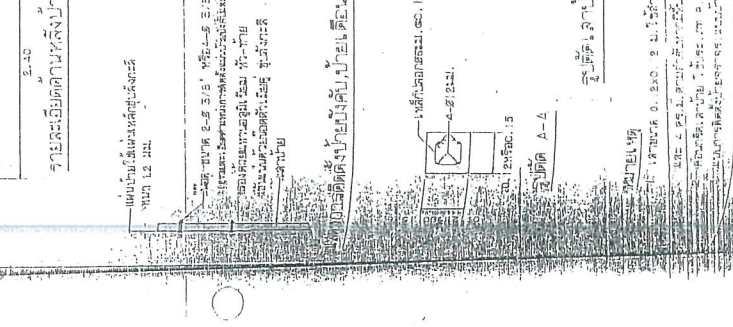
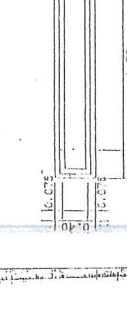
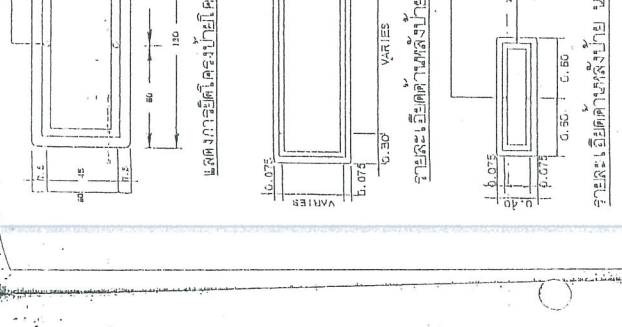
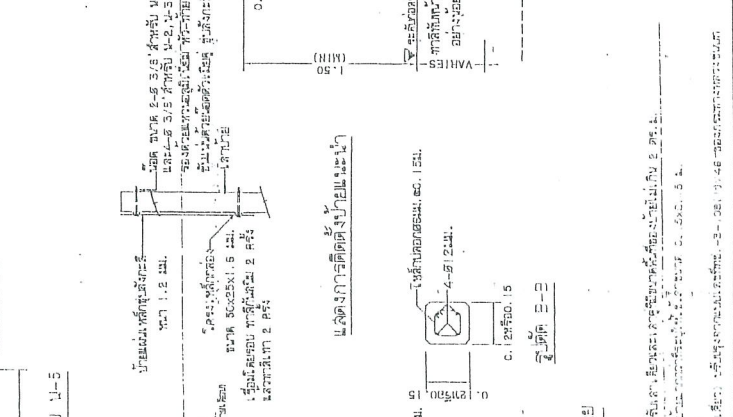
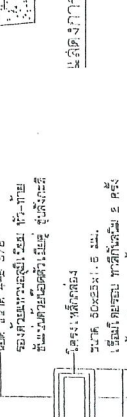
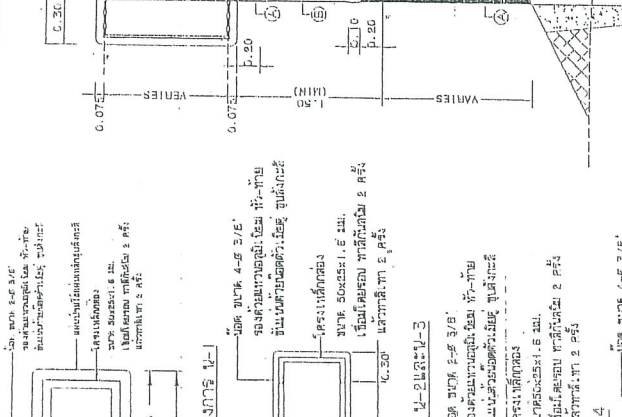
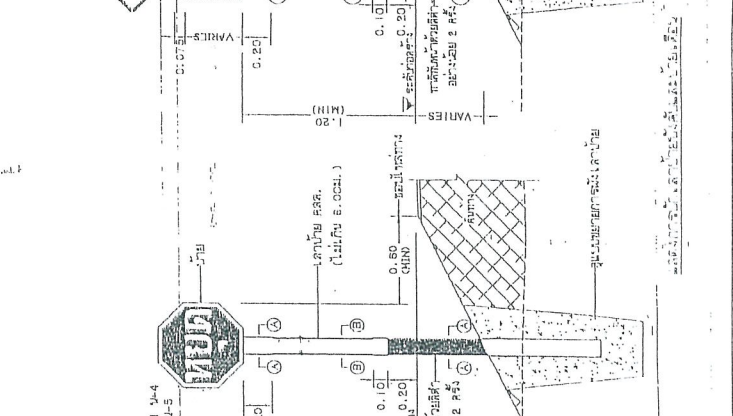
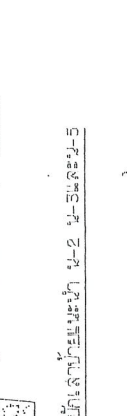
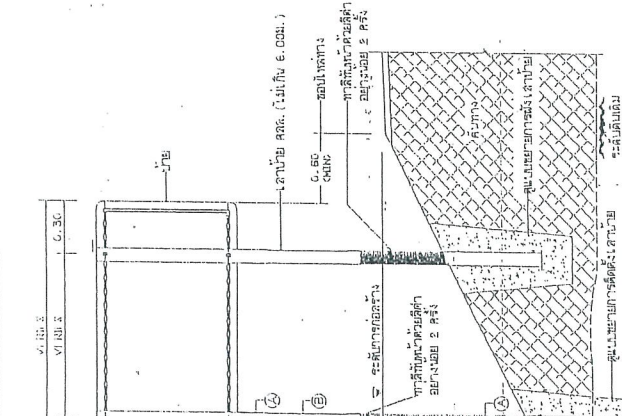
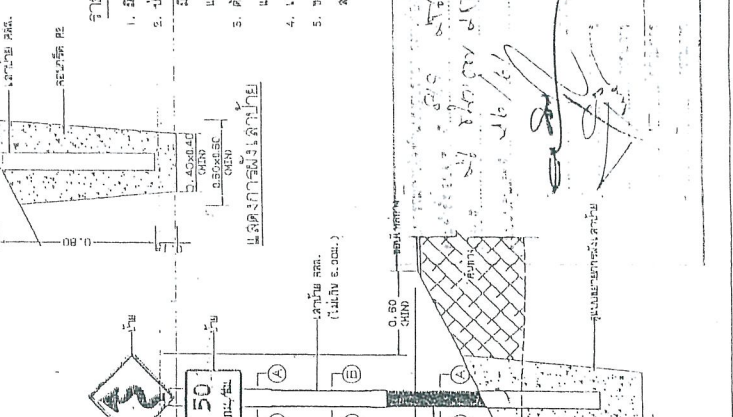
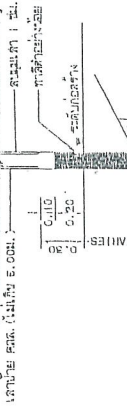
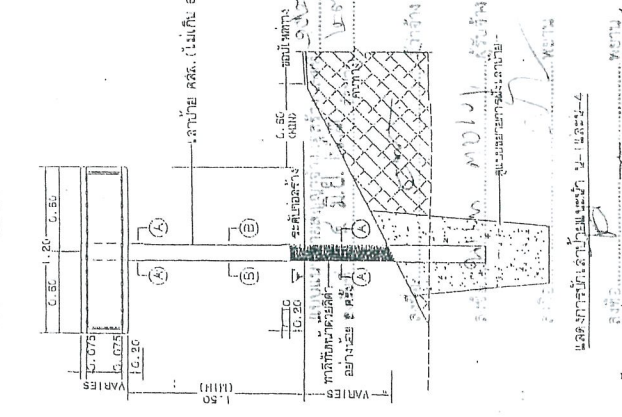

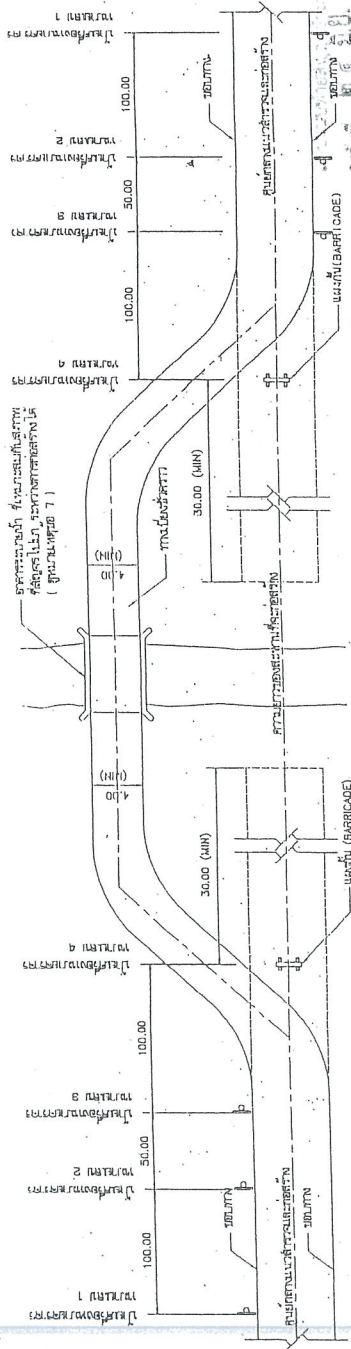

แบบแปลนแสดงตำแหน่งของทางโค้ง และตำแหน่งติดตั้งป้ายเครื่องหมายจราจร



สัญลักษณ์ป้ายจราจรและเครื่องหมายจราจรที่ใช้

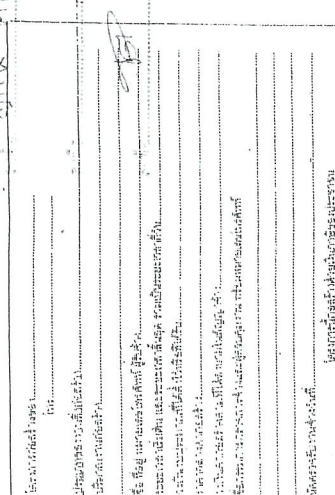

ขนาดหน้าตัดของถนนและไหล่ทางที่ใช้

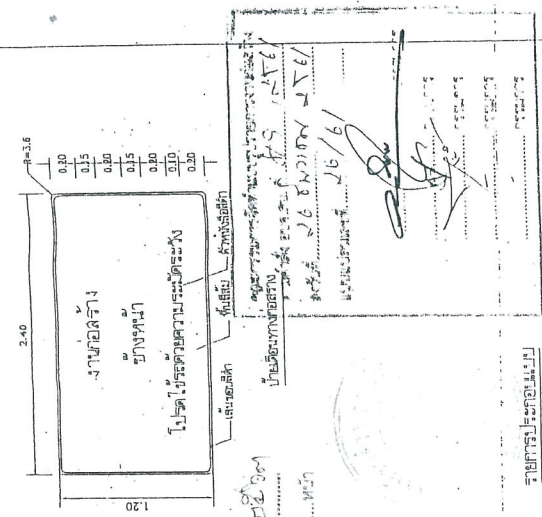

ป้ายจราจรบอกซ้าย/ขวา

1. ใช้พื้นที่ว่างที่เหลือทางด้านซ้ายของพื้นที่จอดรถ
2. มีพื้นที่ว่างที่เหลือทางด้านขวาของพื้นที่จอดรถ
3. ใช้พื้นที่ว่างที่เหลือทางด้านซ้ายของพื้นที่จอดรถ
4. ใช้พื้นที่ว่างที่เหลือทางด้านขวาของพื้นที่จอดรถ
5. ใช้พื้นที่ว่างที่เหลือทางด้านซ้ายของพื้นที่จอดรถ
6. ใช้พื้นที่ว่างที่เหลือทางด้านขวาของพื้นที่จอดรถ
7. ใช้พื้นที่ว่างที่เหลือทางด้านซ้ายของพื้นที่จอดรถ
8. ใช้พื้นที่ว่างที่เหลือทางด้านขวาของพื้นที่จอดรถ
9. ใช้พื้นที่ว่างที่เหลือทางด้านซ้ายของพื้นที่จอดรถ

แนวตั้งป้ายจราจรและเครื่องหมายจราจร

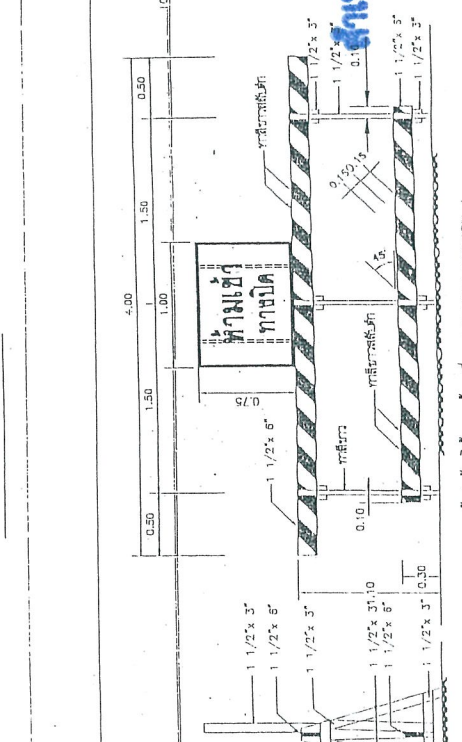
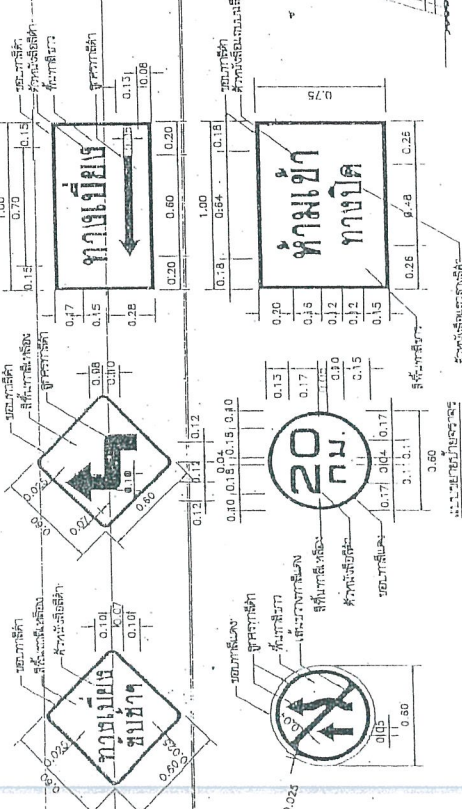

แนวตั้งป้ายจราจรและเครื่องหมายจราจร

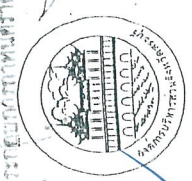

สำนักงานกรมการจราจร

(นางสาวสุวรรณา ภาส)
นักวิชาการพิเศษชำนาญการ

๕๐.๓๓๓

ประเภทป้ายจราจรระหว่างทาง (ต.ร.)

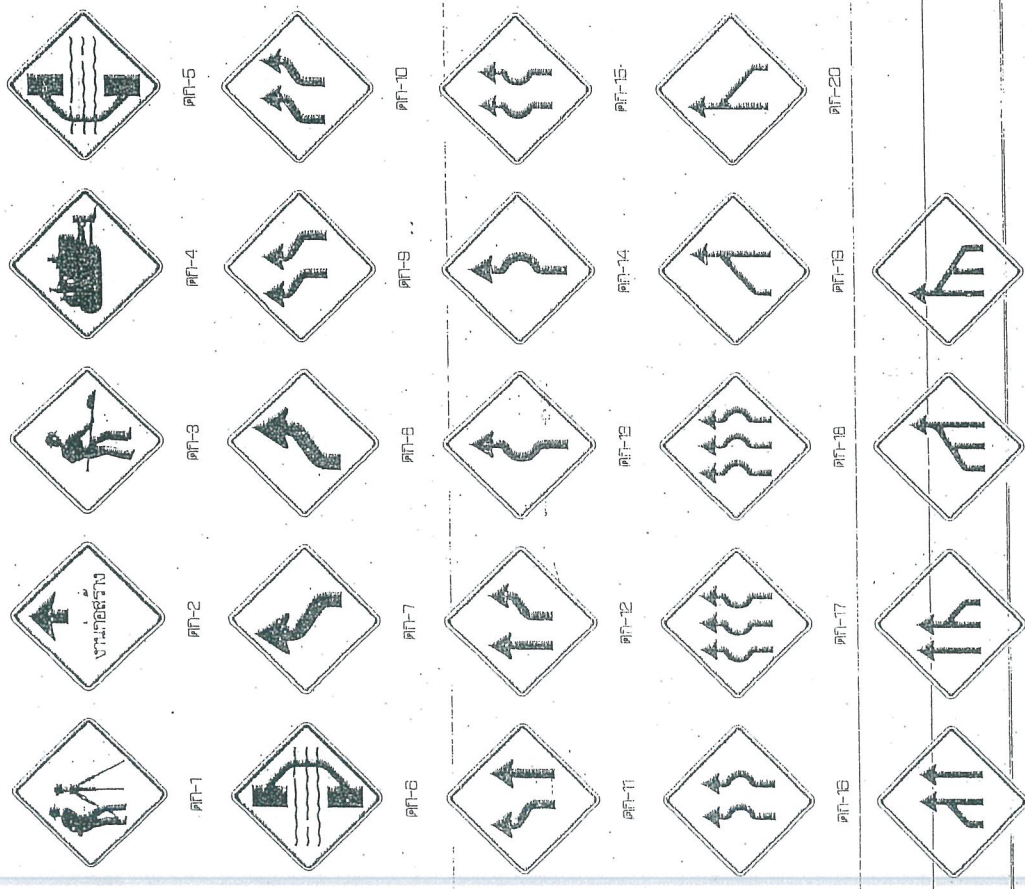

PP-24
PP-25

รายละเอียดป้ายเตือน
 1. ป้ายเตือนล่วงหน้า
 2. ป้ายเตือนอันตราย
 3. ป้ายเตือนรถบรรทุก
 4. ป้ายเตือนรถจักรยานยนต์

ประเภทป้ายจราจรในทาง (ต.ร.)

รหัส	ชื่อของป้าย	ขนาด
1	การวาง	PP-1
2	ทางข้างหน้า	PP-2
3	ทางขวา	PP-3
4	เครื่องหมายจราจร	PP-4
5	ทางซ้าย	PP-5
6	ทางข้างหน้า	PP-6
7-24	ป้ายจราจร	PP-7 ถึง PP-24
25-26	ป้ายจราจร	PP-25 ถึง PP-26

- ป้ายกั้นซ้าย**
ขนาดป้าย 80 x 180 ซม.
สีพื้น: 20 ซม.
- ป้ายเตือนข้างหน้า**
ขนาดป้าย 30 x 180 ซม.
สีพื้น: 20 ซม.
- เขตจราจรเร็ว**
ขนาดป้าย 45 x 180 ซม.
สีพื้น: 15 ซม.
- ป้ายเตือนมีรถคันใหญ่ข้างหน้า**
- ป้ายเตือนมีรถคันเล็กข้างหน้า**
- ป้ายเตือนมีรถคันใหญ่ข้างหน้า**
- ป้ายเตือนมีรถคันเล็กข้างหน้า**
- ป้ายเตือนมีรถคันใหญ่ข้างหน้า**
- ป้ายเตือนมีรถคันเล็กข้างหน้า**

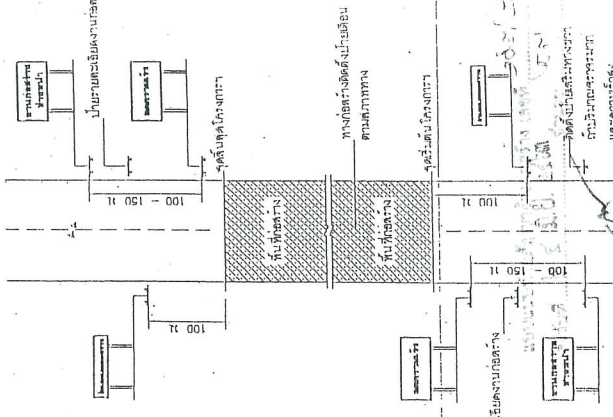

- สีพื้น**
ขนาดป้าย 75 x 180 ซม.
สีพื้น: 15 ซม.
- เขตจราจรช้า**
ขนาดป้าย 75 x 180 ซม.
สีพื้น: 15 ซม.

แบบรูปจราจรที่ปรากฏในภาพนี้เป็นลิขสิทธิ์ของกรมการจราจร

- หมายเหตุ
- ระยะห่างระหว่างป้ายตามขนาดป้าย ดังนี้
 - 1.1 ความเร็วต่ำกว่า 70 กม./ชม. ระยะห่าง 100 เมตร
 - 1.2 ความเร็วตั้งแต่ 70 กม./ชม. ถึง 100 กม./ชม. ระยะห่าง 150 เมตร
 - 1.3 ความเร็วตั้งแต่ 100 กม./ชม. ถึง 130 กม./ชม. ระยะห่าง 200 เมตร
 - ป้ายจราจรที่ติดตั้งบนเสาสูง 300 เมตรขึ้นไปให้ติดตั้งบนเสาสูง 30 เมตร โดยเว้นระยะห่างระหว่างเสา
 - ป้ายจราจรที่ติดตั้งบนเสาสูง 30 เมตร โดยเว้นระยะห่างระหว่างเสา
 - ขนาดป้ายจราจร
 - 4.1 สัญญาณจราจรสัญญาณจราจรทางตรง
 - 4.2 สัญญาณจราจรสัญญาณจราจรทางซ้าย
 - 4.3 สัญญาณจราจรสัญญาณจราจรทางขวา
 - 4.4 สัญญาณจราจรสัญญาณจราจร

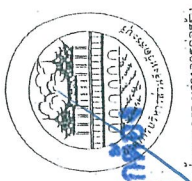

สำนักงานการจราจร
 (นางสาววรรณภา ภาภิ)
 นักวิชาการเสด็จชำนาญการ

ใบเสนอราคาจ้างด้วยวิธีการประกวดราคาอิเล็กทรอนิกส์
(e-bidding) แนบท้ายสัญญาจ้างก่อสร้าง เลขที่ ๑๐๒/๒๕๖๓
ลงวันที่ ๒๔ มิถุนายน ๒๕๖๓ จำนวน ๓ หน้า

ลงชื่อ..........ผู้ว่าจ้าง
(.....นายเรืองศักดิ์ วรหาญ.....)
ปลัดองค์การบริหารส่วนจังหวัด ปฏิบัติหน้าที่
นายกองค์การบริหารส่วนจังหวัดสระบุรี

ลงชื่อ..........ผู้รับจ้าง
(.....นางสาวพรนิกา คงเจริญวุฒิ.....)
หุ้นส่วนผู้จัดการ

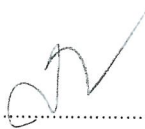

ลงชื่อ..........พยาน
(.....นางสาวยุวรรณดา ภาชี.....)
นักวิชาการพัสดุชำนาญการ

ลงชื่อ..........พยาน
(.....นางพจนีย์ ทับเงิน.....)
นักบริหารงานการคลัง ระดับต้น

สำเนาถูกต้อง

(นางสาวยุวรรณดา ภาชี)
นักวิชาการพัสดุชำนาญการ

ใบเสนอราคาจ้างด้วยวิธีประกวดราคาอิเล็กทรอนิกส์ (e-bidding)

เอกสารแนบท้ายสัญญาครั้งที่ ๒/๒ หน้า ๒

เรียน นายกองจัดการบริหารส่วนจังหวัดสระบุรี

๑. ข้าพเจ้า ห้างหุ้นส่วนจำกัด ทองใบ การโยธา เลขที่ ๕ หมู่ที่ ๑๔ ตำบล โคก
แย้ อำเภอหนองแค จังหวัด สระบุรี รหัสไปรษณีย์ ๑๘๑๔๐ โทรศัพท์ ๐๘๖๘๑๓๘๐๓๒ โดย นางสาวพรนิภา คง
เจริญวุฒิ ผู้ลงนามข้างท้ายนี้ ได้พิจารณาเงื่อนไขต่าง ๆ ในเอกสารประกวดราคาอิเล็กทรอนิกส์ และเอกสารเพิ่มเติม
(ถ้ามี) เลขที่ ๒๖/๒๕๖๓ โดยตลอดและยอมรับข้อกำหนดและเงื่อนไขนั้นแล้ว รวมทั้งรับรองว่าข้าพเจ้าเป็นผู้มี
คุณสมบัติครบถ้วนตามที่กำหนดและไม่เป็นผู้ทำงานของทางราชการ

๒. ข้าพเจ้าขอเสนอที่จะทำงาน ประกวดราคาจ้างก่อสร้างปรับปรุงถนนลาดยางแบบแอสฟัลท์ติก
คอนกรีต (Asphaltic concrete) สายหมู่ที่ ๓ เชื่อมถนนทางหลวงแผ่นดินหมายเลข ๓๒๕๐ และหมู่ที่ ๖ เชื่อมถนน
ทางหลวงชนบท สบ.๔๐๐๖ ต.ห้วยป่าหวาย อ.พระพุทธบาท จ.สระบุรี ด้วยวิธีประกวดราคาอิเล็กทรอนิกส์ (e-
bidding) ตามข้อกำหนดเงื่อนไขแบบบูรณาการละเอียดแห่งเอกสารประกวดราคาอิเล็กทรอนิกส์ ตามราคาตั้งที่ได้
ระบุไว้ในบัญชีรายการก่อสร้างหรือใบแจ้งปริมาณและราคาแนบท้ายใบเสนอราคานี้ เป็นเงินทั้งสิ้น ๒,๒๒๐,๐๐๐.๐๐
บาท ซึ่งได้รวมภาษีมูลค่าเพิ่มตลอดจนภาษีอากรอื่นๆ และค่าใช้จ่ายที่พึงปวงไว้ด้วยแล้ว

๓. คำเสนอนี้จะยื่นอยู่เป็นระยะเวลา ๒๕๐ วัน นับแต่วันเสนอราคา และ องค์การบริหารส่วน
จังหวัดสระบุรี อาจรับคำเสนอนี้ ณ เวลาใดก็ได้ก่อนที่จะครบกำหนดระยะเวลาดังกล่าว หรือระยะเวลาที่ได้ยื่นออกไป
ตามเหตุผลอันสมควรที่ องค์การบริหารส่วนจังหวัดสระบุรี ร้องขอ

๔. กำหนดเวลาส่งมอบ ข้าพเจ้ารับรองที่จะส่งมอบงานตามเงื่อนไขที่เอกสารประกวดราคา
อิเล็กทรอนิกส์กำหนดไว้

๕. ในกรณีที่ข้าพเจ้าได้รับการพิจารณาให้เป็นผู้ชนะการประกวดราคาอิเล็กทรอนิกส์ ข้าพเจ้า
รับรองที่จะ

๕.๑ ทำสัญญาตามแบบสัญญาจ้างแนบท้ายเอกสารการประกวดราคาอิเล็กทรอนิกส์ กับ
องค์การบริหารส่วนจังหวัดสระบุรี ภายใน ๑๕ วัน นับถัดจากวันที่ได้รับหนังสือให้ไปทำสัญญา

๕.๒ มอบหลักประกันการปฏิบัติตามสัญญา ตามที่ระบุไว้ในข้อ ๗ ของเอกสารการประกวด
ราคาอิเล็กทรอนิกส์ ให้แก่ องค์การบริหารส่วนจังหวัดสระบุรี ก่อนหรือขณะที่ได้ลงนามในสัญญาเป็นจำนวนร้อยละ ๕
ของราคาตามสัญญาที่ได้ระบุไว้ในใบเสนอราคานี้ เพื่อเป็นหลักประกันการปฏิบัติตามสัญญาโดยถูกต้องและครบถ้วน
หากข้าพเจ้าไม่ปฏิบัติตามที่ระบุไว้ข้างต้นนี้ ข้าพเจ้ายอมให้ องค์การบริหารส่วนจังหวัด
สระบุรี ริบ หลักประกันการเสนอราคาหรือเรียกธำจจากผู้ออกหนังสือค้ำประกัน รวมทั้งยินดีชดใช้ค่าเสียหายใดที่อาจ
มีแก่ องค์การบริหารส่วนจังหวัดสระบุรี และ องค์การบริหารส่วนจังหวัดสระบุรี มีสิทธิจะให้ผู้เสนอราคารายอื่นเป็นผู้
ประกวดราคาได้หรือองค์การบริหารส่วนจังหวัดสระบุรี อาจเรียกประกวดราคาใหม่ก็ได้

๖. ข้าพเจ้ายอมรับว่า องค์การบริหารส่วนจังหวัดสระบุรี ไม่มีความผูกพันที่จะรับคำเสนอนี้ หรือใบ
เสนอราคาใดๆ รวมทั้งไม่ต้องรับผิดชอบในค่าใช้จ่ายใด ๆ อันอาจเกิดขึ้นในการที่ข้าพเจ้าได้เข้าเสนอราคา

๗. เพื่อเป็นหลักประกันในการปฏิบัติโดยถูกต้อง ตามที่ได้ทำความเข้าใจและตามความผูกพันแห่งคำ
เสนอนี้ ข้าพเจ้ามอบ - เพื่อเป็นหลักประกันการเสนอราคาเป็นเงินจำนวน - บาท มาพร้อมนี้

สัญญาฉบับนี้ (ลงชื่อ) ประธานคณะกรรมการ
(ลงชื่อ) กรรมการ
(นางพาสุภรณมา ภาชี) กรรมการ
นักวิชาการพัสดุชำนาญการ (ลงชื่อ) กรรมการ

๘. ข้าพเจ้าได้ตรวจทานตัวเลขและตรวจสอบเอกสารต่าง ๆ ที่ได้ยื่นพร้อมใบเสนอราคานี้โดยละเอียดแล้ว และเข้าใจดีว่า องค์การบริหารส่วนจังหวัดกระบี่ ไม่ต้องรับผิดชอบใด ๆ ในควมมีผิดพลาด หรือ ตกหล่น

๙. ใบเสนอราคานี้ได้ยื่นเสนอโดยบริสุทธิ์ยุติธรรม และปราศจากกลฉ้อฉล หรือการสมรู้ร่วมคิดกัน โดยไม่ชอบด้วยกฎหมายกับบุคคลใดบุคคลหนึ่ง หรือหลายบุคคล หรือกับห้างหุ้นส่วน บริษัทใด ๆ ที่ได้ยื่นเสนอราคาในคราวเดียวกัน

เสนอมา ณ วันที่ ๒๑ กุมภาพันธ์ พ.ศ. ๒๕๖๓

(นางสาวพรนิภา คงเจริญวุฒิ)

หุ้นส่วนผู้จัดการ

ใบเสนอราคาเลขที่ 6302160033140

รหัสอ้างอิง OTP TFpA

เลขประจำตัวผู้เสียภาษี ๐๑๙๓๕๔๘๐๐๒๗๙๙

สำเนาถูกต้อง

(นางสาวพรนิภา คงเจริญวุฒิ)
นักวิชาการท้องถิ่นชำนาญการ

(ลงชื่อ) ประธานคณะกรรมการ

(ลงชื่อ) กรรมการ

(ลงชื่อ) กรรมการ

ใบแจ้งปริมาณงานและราคาแบบท้ายสัญญาจ้างก่อสร้าง เลขที่ ๑๐๒/๒๕๖๓
ลงวันที่ ๒๔ มิถุนายน ๒๕๖๓ จำนวน ๒ หน้า

ลงชื่อ.....ผู้ว่าจ้าง
(.....นายเรืองศักดิ์ วรรณ.....)
ปลัดองค์การบริหารส่วนจังหวัด ปฏิบัติหน้าที่
นายกองค์การบริหารส่วนจังหวัดสระบุรี

ลงชื่อ.....ผู้รับจ้าง
(.....นางสาวพรนิกา คงเจริญวุฒิ.....)
หุ้นส่วนผู้จัดการ

ลงชื่อ.....พยาน
(.....นางสาวยุววรรณดา ภาชี.....)
นักวิชาการพัสดุชำนาญการ

ลงชื่อ.....พยาน
(.....นางพนีย์ ทับเงิน.....)
นักบริหารงานการคลัง ระดับต้น



สำเนาถูกต้อง

(นางสาวยุววรรณดา ภาชี)
นักวิชาการพัสดุชำนาญการ

บัญชีแสดงปริมาณงานและราคา

เอกสารแนบท้ายบัญชี.....

โครงการปรับปรุงถนนลาดยางแบบแอสฟัลต์คอนกรีต (Asphaltic Concrete) สายหมู่ที่ 3 เชื่อมถนนทางหลวงแผ่นดินหมายเลข 3250 และหมู่ที่ 6 เชื่อมถนนทางหลวงชนบท
 ตบ. 4006 ต.ห้วยป่าหวาย อ.พระพุทธรบาท จ.สระบุรี

ลำดับที่	รายการ	หน่วย	จำนวน	ราคากลาง		ปรับลด ร้อยละ	ราคาปรับลด	ราคาที่เสนอหลังปรับลด	
				ต่อหน่วย	จำนวนเงิน			ต่อหน่วย	รวมเป็นเงิน
1	งานดิน (EARTHWORK)								
1.1	งานวางป่าและชุดคอ								
1.1.1	งานวางป่าและชุดคอ ขนาดบ่อ (CLEARING AND GRUBBING)	ตร.ม.	4,000.000	2.30	9,209.82	0.42	3,832.42	1.34	5,377.40
2	งานผิวทาง (SURFACE COURSES)								
2.1	งานผิวจราจรโทสต์ และแทคโทสต์ (PRIME COAT & TACK COAT)								
2.1.1	งานลาดแอสฟัลต์แทคโทสต์ (TACK COAT)	ตร.ม.	12,000.000	17.71	212,534.40	0.42	88,440.50	10.34	124,093.90
2.2	งานแอสฟัลต์คอนกรีต (ASPHALT CONCRETE)								
2.2.1	งานชั้นผิวทางแอสฟัลต์คอนกรีต ชั้น...ชั้น (ASPHALT CONCRETE WEARING COURSE)	ตร.ม.	12,000.000	273.13	3,277,607.42	0.42	1,363,888.63	159.48	1,913,718.79
3	งานเครื่องหนายจราจร								
3.1	ป้ายจราจร แบบบ.บ.1	ชุด	2,000	4,782.02	9,564.04	0.42	3,979.82	2,792.11	5,584.22
3.2	ป้ายจราจร แบบบ.บ.3 - บ.55	ชุด	2,000	2,874.66	5,749.32	0.42	2,392.43	1,678.45	3,356.89
3.3	ป้ายจราจรแบบบ.บ.1-บ.27,บ.31-บ.56,บ.58-บ.60,บ.75	ชุด	9,000	3,133.52	28,201.68	0.42	11,735.37	1,829.59	16,466.31
3.4	ป้ายจราจร ตร.28-ตร.30,ตร.57,ตร.62	ชุด	2,000	4,782.02	9,564.04	0.42	3,979.82	2,792.11	5,584.22
3.5	งานสัญญาณไฟจราจร (พลังงานแสงอาทิตย์)	ชุด	3,000	21,784.77	65,354.32	0.42	27,195.45	12,719.62	38,158.87
4	เครื่องหนายบผิวทาง								
4.1	ดีเพอร์โมพลาสติก (ดีเพสติง + ดีขาว)	ตร.ม.	450,000	395.10	177,793.20	0.42	73,983.88	230.69	103,809.32
5	งานป้ายจราจร								
5.1	ป้ายจราจร (ป้ายเหล็ก)	ชุด	1,000	6,594.01	6,594.01	0.42	2,743.92	3,850.09	3,850.09
	รวมเป็นเงิน				3,802,172.25				2,220,000.00

ลงชื่อ.....

MISV

(นางสาวพรนภิกา คงเจริญวุฒิ)

ในฐานะผู้จัดการ

(บริษัท..... กษย์)
 บริษัทพัสดุภัณฑ์การ

เงื่อนไขและหลักเกณฑ์ ประเภทงานก่อสร้าง สูตรและวิธีการคิดคำนวณที่ใช้กับ
สัญญาแบบปรับราคาได้ (ค่า K) แนบท้ายสัญญาจ้างก่อสร้าง เลขที่ ๑๐๒/๒๕๖๓
ลงวันที่ ๒๔ มิถุนายน ๒๕๖๓ จำนวน ๙ หน้า

ลงชื่อ.....ผู้ว่าจ้าง
(.....นายเรืองศักดิ์ วรรณ.....)
ปลัดองค์การบริหารส่วนจังหวัด ปฏิบัติหน้าที่
นายกองค์การบริหารส่วนจังหวัดสระบุรี

ลงชื่อ.....ผู้รับจ้าง
(.....นางสาวพรนิกา คงเจริญวุฒิ.....)
หุ้นส่วนผู้จัดการ

ลงชื่อ.....พยาน
(.....นางสาวยุวรรณดา ภาษี.....)
นักวิชาการพัสดุชำนาญการ

ลงชื่อ.....พยาน
(.....นางพนีย์ ทับเงิน.....)
นักบริหารงานการคลัง ระดับต้น



สำเนาถูกต้อง

(นางสาวยุวรรณดา ภาษี)
นักวิชาการพัสดุชำนาญการ

1. เอกสารอุดหนุนเงินใช่ หลักเกณฑ์ สัญญาแบบปรับราคาได้
2. การตรวจสอบค่า K
 - กรณีมีเงินเพิ่ม ปกติ
 - การมีเงินลดและเพิ่มในครั้งเดียวกัน
 - กรณีงานเสร็จเกินเวลาสัญญา ซึ่งมีการเปรียบเทียบค่า K เดือนที่ส่งงาน กับค่า K เดือนที่หมดสัญญา
3. หนังสือร้องขอค่า K ที่เกิน 90 วัน
4. ตัวอย่างดัชนีราคาของกระทรวงพาณิชย์

สำเนาถูกต้อง

(นางสาวสุภาวดี ภาษี)
ปฎิบัติราชการพัสดุชำนาญการ

เงื่อนไข หลักเกณฑ์ ประเภทงานก่อสร้าง สูตรและวิธีการคำนวณที่ใช้กับสัญญาแบบปรับราคาได้

ก. เงื่อนไขและหลักเกณฑ์

1. สัญญาแบบปรับราคา ได้นี้ให้ใช้กับงานก่อสร้างทุกประเภท รวมถึงงานปรับปรุงและซ่อมแซม ซึ่งเบิกจ่ายค่างานในลักษณะ หมวดค่าครุภัณฑ์ ที่ดินและสิ่งก่อสร้าง หมวดเงินอุดหนุนและหมวดรายจ่ายอื่น ที่เบิกจ่ายในลักษณะค่าที่ดินและสิ่งก่อสร้าง ที่อยู่ในเงื่อนไขและหลักเกณฑ์ตามที่ได้กำหนดนี้

2. สัญญาแบบปรับราคาได้นี้ให้ใช้ทั้งในกรณีเพิ่มหรือลดค่างานจากค่างานเดิมตามสัญญา เมื่อดัชนีราคา ซึ่งจัดทำขึ้นโดยกระทรวงพาณิชย์ มีการเปลี่ยนแปลงสูงขึ้น หรือลดต่ำกว่าเดิม ขณะเมื่อวันเปิดของประกวดราคา สำหรับกรณีที่จัดจ้างโดยวิธีอื่น ให้ใช้วันเปิดของราคาแทน

3. การนำสัญญาแบบปรับราคาได้ไปใช้นั้น ผู้ว่าจ้างต้องแจ้งและประกาศให้ผู้รับจ้างทราบ เช่น ในประกาศประกวดราคาฯ และต้องระบุในสัญญาจ้างด้วยว่างานจ้างเหมา นั้น ๆ จะใช้สัญญาแบบปรับราคาได้ พร้อมทั้งกำหนดประเภทของงานก่อสร้าง สูตรและวิธีการคำนวณ ที่ให้มีการปรับเพิ่มหรือลดค่างานไว้ให้ชัดเจน

ในกรณีที่ มีงานก่อสร้างหลายประเภทในงานจ้างคราวเดียวกัน จะต้องแยกประเภทงานก่อสร้างแต่ละประเภทให้ชัดเจนตามลักษณะของงานก่อสร้างนั้น ๆ และให้สอดคล้องกับสูตรที่กำหนดไว้

4. การขอเงินเพิ่มค่างานก่อสร้างตามสัญญาแบบปรับราคาได้นี้ เป็นหน้าที่ของผู้รับจ้างที่จะต้องเรียกร้องภายในกำหนด 90 วัน นับตั้งแต่วันที่ผู้รับจ้างได้ส่งมอบงานงวดสุดท้าย หากพ้นกำหนดนี้ไปแล้ว ผู้รับจ้างไม่มีสิทธิที่จะเรียกร้องเงินเพิ่มค่างานก่อสร้างจากผู้ว่าจ้างได้อีกต่อไป และในกรณีที่ผู้ว่าจ้างจะต้องเรียกเงินคืนจากผู้รับจ้าง ให้ผู้ว่าจ้างที่เป็นคู่สัญญาเรียกเงินคืนจากผู้รับจ้างโดยเร็ว หรือให้หักค่างานของงวดต่อไป หรือให้หักเงินจากหลักประกันสัญญา แล้วแต่กรณี

5. การพิจารณาคำนวณเงินเพิ่มหรือลด และการจ่ายเงินเพิ่มหรือเรียกเงินคืนจากผู้รับจ้างตามเงื่อนไขของสัญญาแบบปรับราคาได้ ต้องได้รับการตรวจสอบและเห็นชอบจากสำนักงบประมาณและให้ถือการพิจารณาวินิจฉัยของสำนักงบประมาณเป็นที่สิ้นสุด

ข. ประเภทงานก่อสร้างและสูตรที่ใช้กับสัญญาแบบปรับราคาได้

ในการพิจารณาเพิ่มหรือลดราคาค่าจ้างเหมาก่อสร้าง ให้คำนวณตามสูตรดังนี้

$P = (PO) \times (K)$

กำหนดให้ P = ราคาค่างานต่อหน่วยหรือราคาต่อหน่วยเป็นงวดที่จะต้องจ่ายให้ผู้รับจ้าง

PO = ราคาค่างานต่อหน่วยที่ผู้รับจ้าง เปรียบได้ หรือราคาค่างานเป็นงวดซึ่งระบุไว้ในสัญญาแล้วแต่กรณี

K = ESCALATION FATOR ที่เท่ากับ 1.00 เมื่อต้องเพิ่มค่างานหรือบวกให้ราคาของงวดต้องเรียกค่างานคืน

นางอุกตติง

นางสาวบุษยามหา ภาณี
ผู้อำนวยการที่สุดชำนาญการ

หมวดที่ 1 งานอาคาร

งานอาคาร หมายถึง ตัวอาคาร เช่น ที่ทำการ โรงเรียน โรงพยาบาล หอพัก ที่พักอาศัย หอประชุม อัฒจันทร์ ยิมเนเซียม ระบายน้ำ โรงอาหาร คลังวัสดุ โรงงาน รั้ว เป็นต้น และให้หมายความรวมถึง

- 1.1 ไฟฟ้าของอาคารบรรจุถึงลายแผนจำหน่าย แต่ไม่รวมถึงหม้อแปลงและระบบไฟฟ้าภายในบริเวณ
 - 1.2 ประปาของอาคารบรรจุถึงท่อเมนจำหน่าย แต่ไม่รวมถึงระบบประปาภายในบริเวณ
 - 1.3 ระบบท่อหรือระบบสายต่าง ๆ ที่ติดหรือฝังอยู่ในส่วนของอาคาร เช่น ท่อปรับอากาศ ท่อก๊าซ สายไฟฟ้า สำหรับเครื่องปรับอากาศ สายส่งฟ้า ฯลฯ
 - 1.4 ทางระบายน้ำของอาคารจนถึงทางระบายน้ำภายนอก
 - 1.5 ส่วนประกอบที่จำเป็นสำหรับอาคาร เฉพาะส่วนที่ติดกับอาคารโดยต้องสร้าง หรือประกอบพร้อมกับการก่อสร้างอาคาร แต่ไม่รวมถึงเครื่องจักรหรือเครื่องมือกลที่นำมาประกอบหรือติดตั้ง เช่น ลิฟท์ เครื่องคอมพิวเตอร์ เครื่องสูบน้ำ เครื่องปรับอากาศ พัดลม ฯลฯ
 - 1.6 ทางเท้ารอบอาคาร ดินถม ดินดัก ห่างจากอาคารโดยรอบไม่เกิน 3 เมตร
- ใช้สูตร $K = 0.25 + 0.15 I/I_0 + 0.10 C/C_0 + 0.40 M/M_0 + 0.10 S/S_0$

หมวดที่ 2 งานดิน

2.1 งานดิน หมายถึง การขุดดิน การตัดดิน การบดอัดดิน การขุดเปิดหน้าดิน การเกลี่ยบดอัดดิน การขุด - ถมบดอัดแน่นเขื่อน คลอง คันคลอง คันกันน้ำ คันทาง ซึ่งต้องใช้เครื่องจักรเครื่องมือกลปฏิบัติงาน สำหรับการถมดินให้หมายความถึงการถมดินหรือทรายหรือวัสดุอื่น ที่มีการควบคุมคุณสมบัติของวัสดุนั้น ๆ และมีข้อกำหนดวิธีการถม รวมทั้งมีการบดอัดแน่นโดยใช้เครื่องจักร เครื่องมือกลเพื่อให้ได้มาตรฐานที่กำหนดไว้ เช่นเดียวกับงานก่อสร้างถนนหรือเขื่อนชลประทาน

ทั้งนี้ ให้รวมถึงงานประเภท EMBANKMENT , EXCAVATION , SUBBASE SELECTED MATERIAL , UNITREATED BASE และ SHOULDER

ใช้สูตร $K = 0.30 + 0.10 I/I_0 + 0.40 E/E_0 + 0.20 F/F_0$

2.2 งานหินเรียง หมายถึง งานหินขนาดใหญ่นำมาเรียงกันเป็นชั้นให้เป็นระเบียบจนได้ความหนาที่ต้องการ โดยในช่องว่างระหว่างหินใหญ่จะแซมด้วยหินย่อยหรือกรวดขนาดต่าง ๆ และทรายให้เต็มช่องว่าง มีการควบคุมคุณสมบัติของวัสดุและมีข้อกำหนดวิธีปฏิบัติโดยใช้เครื่องจักร เครื่องมือกล หรือแรงคน และให้หมายความรวมถึงงานหินทิ้ง งานหินเรียงยาแนว หรืองานหินใหญ่ ที่มีลักษณะคล้ายคลึงกัน เพื่อการป้องกันการกัดเซาะท่าหลายของลาดตลิ่งและท้องลำน้ำ

ใช้สูตร $K = 0.40 + 0.20 I/I_0 + 0.20 M/M_0 + 0.20 F/F_0$

2.3 งานเจาะระเบิดดิน หมายถึง งานเจาะระเบิดหินทั่ว ๆ ไป ระยะทางเฉลี่ย ไป - กลับ ประมาณไม่เกิน 2 กิโลเมตร ยกเว้นงานเจาะระเบิดอุโมงค์ซึ่งต้องใช้เทคนิคชั้นสูง

ใช้สูตร $K = 0.40 + 0.15 I/I_0 + 0.10 M/M_0 + 0.30 E/E_0 + 0.10 F/F_0$

นางสาวสุวรรณา ภาอิ
นักวิชาการที่สุพรรณภูมิ

หมวดที่ 3 งานทาง

3.1 งานผิวทาง PRIME COAT, TACK COAT, SEAL COAT

ใช้สูตร $K = 0.30 + 0.40 A/A_0 + 0.20 E/E_0 + 0.10 F/F_0$

3.2 งานผิวทาง SURFACE TREATMENT SLURRY SEAL

ใช้สูตร $K = 0.30 + 0.10 M/M_0 + 0.30 A/A_0 + 0.20 E/E_0 + 0.10 F/F_0$

3.3 งานผิวทาง ASPHALTIC CONCRETE, PENETRATION MACADAM

ใช้สูตร $K = 0.30 + 0.10 M/M_0 + 0.40 A/A_0 + 0.10 E/E_0 + 0.10 F/F_0$

3.4 งานผิวถนนคอนกรีตเสริมเหล็ก หมายถึง ผิวถนนคอนกรีตที่ใช้เหล็กเสริม ซึ่งประกอบด้วยตะแกรงเหล็กเส้น หรือตะแกรงลาดเหล็กกล้าเชื่อมติด (WELDED STEEL WIREFABRIC) เหล็กเดี่ยว (DOWEL BAR) เหล็กยึด (DEFORMED TIE BAR) และรอยต่อต่าง ๆ (JOINT) ทั้งนี้ให้หมายความรวมถึงแผ่นคอนกรีตเสริมเหล็ก บริเวณคอสะพาน (R.C. BRIDGE APPROACH) ด้วย

ใช้สูตร $K = 0.30 + 0.10 I/I_0 + 0.35 C/C_0 + 0.10 M/M_0 + 0.15 S/S_0$

3.5 งานท่อระบายน้ำคอนกรีตเสริมเหล็กและงานบ่อพัก หมายถึง ท่อคอนกรีตเสริมเหล็กสำหรับงานระบายน้ำ (PRECAST REINFORCED CONCRETE DRAINAGE PIPE) งานวางระบายน้ำคอนกรีตเสริมเหล็ก งานลาดคอนกรีตเสริมเหล็กวางระบายน้ำและบริเวณลาดคอสะพาน รวมทั้งงานบ่อพักคอนกรีตเสริมเหล็กและงานคอนกรีตเสริมเหล็กอื่นที่มีรูปแบบและลักษณะงานคล้ายคลึงกัน เช่น งานบ่อพัก (MANHOLE) ท่อร้อยสายโทรศัพท์ ท่อร้อยสายไฟฟ้า เป็นต้น

ใช้สูตร $K = 0.35 + 0.20 I/I_0 + 0.15 C/C_0 + 0.15 M/M_0 + 0.15 S/S_0$

3.6 งานโครงสร้างคอนกรีตเสริมเหล็กและงานเชื่อมกันค้ำ หมายถึง สะพานคอนกรีตเสริมเหล็ก โครงสร้างฐานรากคอนกรีตเสริมเหล็กคอสะพาน (R.C. BEARING UNIT) ท่อเหลี่ยมคอนกรีตเสริมเหล็ก (R.C. BOX CULVERT) หอดังน้ำโครงสร้างคอนกรีตเสริมเหล็ก เชื่อมกันค้ำค้ำคอนกรีตเสริมเหล็ก ท่าเทียบคอนกรีตเสริมเหล็กและค้ำก่อสร้างอื่นที่มีลักษณะคล้ายคลึงกัน

ใช้สูตร $K = 0.30 + 0.10 I/I_0 + 0.15 C/C_0 + 0.20 M/M_0 + 0.25 S/S_0$

3.7 งานโครงสร้างเหล็ก หมายถึง สะพานเหล็กสำหรับคนเดินข้ามถนน โครงเหล็ก สำหรับติดตั้งป้ายจราจร ชนิดแขวนสูง เคาไฟฟ้าแรงสูง เคาวิทยุ เคาโทรทัศน์ หรืองานโครงสร้างเหล็กอื่นที่มีลักษณะคล้ายคลึงกัน แต่ไม่รวมถึงงานติดตั้งเสาโครงเหล็กสายส่งของการไฟฟ้าฝ่ายผลิตแห่งประเทศไทย

ใช้สูตร $K = 0.25 + 0.10 I/I_0 + 0.05 C/C_0 + 0.20 M/M_0 + 0.40 S/S_0$

หมวดที่ 4 งานชลประทาน

4.1 งานอาคารชลประทานไม่รวมบานเหล็ก หมายถึง อาคารคอนกรีตเสริมเหล็กชนิดต่าง ๆ ที่ก่อสร้างในแนวคลองลำน้ำหรือคลองระบายน้ำ เพื่อควบคุมระดับและหรือปริมาณน้ำ ได้แก่ ท่อระบายน้ำ น้ำตก รางเท ระบายน้ำ ท่อลอด ไซฟอน และ อาคารชลประทานชนิดอื่น ๆ ที่ไม่มีบานระบายเหล็ก แต่ไปรวมกับงานอาคารชลประทานชนิดอื่น ๆ ส่วนฝายกั้นชลประทานนี้แล้ว หรืออาคารชลประทานประเภทอื่นของเขื่อน เป็นต้น

ใช้สูตร $K = 0.40 + 0.20 C/C_0 + 0.10 M/M_0 + 0.30 S/S_0$

(นางสาวสุพรรณดา ภาษี)
นักวิชาการพัสดุชำนาญการ

4.2 งานอาคารชลประทานรวมบานเหล็ก หมายถึง อาคารคอนกรีตเสริมเหล็กชนิดต่าง ๆ ที่ก่อสร้างในแนวคันคลองลงน้ำหรือคลองระบายน้ำ เพื่อควบคุมระดับและหรือปริมาณน้ำ ได้แก่ ท่อส่งน้ำเข้านา ท่อระบายน้ำ ประตูระบายน้ำ อาคารขจัดน้ำ ที่ลอดและอาคารชลประทานชนิดอื่น ๆ ที่มีระบายน้ำ แต่ไม่รวมถึงงานอาคารชลประทานขนาดใหญ่ เช่น ฝ่ายทางระบายน้ำต้นหรืออาคารชลประทานประกอบของเขื่อน เป็นต้น

$$\text{ใช้สูตร } K = 0.35 + 0.20I/I_0 + 0.10Cv/C_0 + 0.10Mv/M_0 + 0.25Sv/S_0$$

4.3 งานบานระบาย TRASMRACK และ STEEL LINER หมายถึง บานระบายเหล็กเครื่องก้านและโครงยก รวมทั้ง BU;K HEAD GATE และงานท่อเหล็ก

$$\text{ใช้สูตร } K = 0.35 + 0.20 I/I_0 + 0.45Gv/G_0$$

4.4 งานเหล็กเสริมคอนกรีต และ ANCHOR BAR หมายถึง เหล็กเส้นที่ใช้เสริมในงานคอนกรีตและเหล็ก ANCHOR BAR ของงานฝาย ทางระบายน้ำต้น หรืออาคารชลประทาน ประกอบของเขื่อน ซึ่งมีสัญญาแยกจ่ายเฉพาะงานเหล็กดังกล่าว เท่านั้น

$$\text{ใช้สูตร } K = 0.25 + 0.15I/I_0 + 0.60 Sv/S_0$$

4.5 งานคอนกรีตไม่รวมเหล็กและคอนกรีตควดคลอง หมายถึง งานคอนกรีตเสริมเหล็กที่หักส่วนของเหล็กออกมาแยกคำนวณต่างหากของงานฝาย ทางระบายน้ำต้นหรืออาคารชลประทานประกอบของเขื่อน ซึ่งมีสัญญาแยกจ่ายเฉพาะงานคอนกรีตดังกล่าวเท่านั้น

$$\text{ใช้สูตร } K = 0.40 + 0.15I/I_0 + 0.25Cv/C_0 + 0.20Mv/M_0$$

4.6 งานเจาะ หมายถึง การเจาะพร้อมทั้งฝังท่อกรุขนาดรูในไม่น้อยกว่า 48 มิลลิเมตร ในชั้นดินหินสุหรือหินที่แตกหักเพื่ออัดฉีดน้ำปูนและให้รวมถึงงานซ่อมแซมมาตรฐานรากอาคารชลประทาน ถนนและอาคารต่าง ๆ โดยการอัดฉีดน้ำปูน

$$\text{ใช้สูตร } K = 0.40 + 0.20I/I_0 + 0.10Mv/M_0 + 0.20Ev/E_0 + 0.10Fv/F_0$$

4.7 งานอัดฉีดน้ำปูน ค่าอัดฉีดน้ำปูนจะเพิ่มหรือลด ให้เฉพาะราคาซีเมนต์ที่เปลี่ยนแปลงตามดัชนีราคาของซีเมนต์ ที่กระทรวงพาณิชย์จัดทำขึ้น ในเดือนที่ส่งงานแต่ละงวด กับเดือนที่เปิดซองประกวดราคา

หมวดที่ 5 งานระบบสาธารณูปโภค

5.1 งานวางท่อ AC และ PVC

5.1.1 ในกรณีผู้ว่าจ้างเป็นผู้จัดหาท่อ และหรืออุปกรณ์ให้

$$\text{ใช้สูตร } K = 0.50 + 0.25I/I_0 + 0.25Mv/M_0$$

5.1.2 ในกรณีผู้รับจ้างเป็นผู้จัดหาท่อ AC และหรืออุปกรณ์

$$\text{ใช้สูตร } K = 0.40 + 0.10I/I_0 + 0.10Mv/M_0 + 0.40Act/A_0$$

5.1.3 ในกรณีผู้รับจ้างเป็นผู้จัดหาท่อ PVC และหรืออุปกรณ์

$$\text{ใช้สูตร } K = 0.40 + 0.10I/I_0 + 0.10Mv/M_0 + 0.40PVCv/PVC_0$$

5.2 งานวางท่อเหล็กขึ้นเขื่อนล่อท่อ HDPE/HDPE POLYETHYLENE

5.2.1 ในกรณีผู้ว่าจ้างจัดหาท่อและหรืออุปกรณ์ให้

$$\text{ใช้สูตร } K = 0.40 + 0.10I/I_0 + 0.15 Mv/M_0 + 0.20Ev/E_0 + 0.15Fv/F_0 - 3$$

งานถูกต้อง

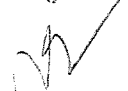
(นางสาวสุรพรรณ ภาณี)
นักวิชาการพัสดุชำนาญการ

5.2.2 ในกรณีที่ผู้รับจ้างเป็นผู้จัดหาท่อเหล็กเหนียวและหรืออุปกรณ์และให้รวมถึง งาน TRANSMISSION CONDUIT

ใช้สูตร $K = 0.40 + 0.10I/I_0 + 0.10M/M_0 + 0.10E/E_0 + 0.30GIP/GIP_0$

5.2.3 ในกรณีที่ผู้รับจ้างเป็นผู้จัดหาท่อ HYDENSITY POLYETHYLENE และหรืออุปกรณ์

ใช้สูตร $K = 0.50 + 0.10I/I_0 + 0.10M/M_0 + 0.30Pet/Pe_0$

5.3 งานปรับปรุงระบบอุโมงค์ส่งน้ำและงาน SECONDARY LINING

ใช้สูตร $K = 0.40 + 0.10I/I_0 + 0.15E/E_0 + 0.35 GIP/GIP_0$

5.4 งานวางท่อ PVC หุ้มด้วยคอนกรีต

ใช้สูตร $K = 0.30 + 0.10I/I_0 + 0.20 C/C_0 + 0.05M/M_0 + 0.05St/S_0 + 0.30PVC/PVC_0$

5.5 งานวางท่อ PVC กลบทราย

ใช้สูตร $K = 0.25 + 0.05I/I_0 + 0.05M/M_0 + 0.65PVC/PVC_0$

5.6 งานวางท่อเหล็กอาบสังกะสี

ใช้สูตร $K = 0.25 + 0.25I/I_0 + 0.50GIP/GIP_0$

ประเภทงานและสูตรต่อไปนี้เฉพาะงานก่อสร้างของการไฟฟ้าฝ่ายผลิตแห่งประเทศไทยเท่านั้น

5.7 งานก่อสร้างระบบสายส่งแรงสูงและสถานีไฟฟ้าย่อย

5.7.1 งานติดตั้งเสาโครงเหล็กสายส่งและอุปกรณ์ รวมทั้ง งานติดตั้งอุปกรณ์ไฟฟ้าสถานีไฟฟ้าย่อย

สำหรับงานติดตั้ง เสา โครงเหล็กสายส่งและอุปกรณ์ ประกอบด้วย ลักษณะงานดังนี้คือ

PRELIMINARY WORK (ยกเว้น BOUNDARY POST) , TOWERS , INSULATOR STRING AND OVERHEAD GROUND WIRE ASSEMBLIES , CONDUCTOR AND OVERHEAD GROUND WIRE STRINGING , LINE ACCESSORIES GROUNDING MATERIALS

สำหรับงานติดตั้งอุปกรณ์ไฟฟ้าสถานีไฟฟ้าย่อย หมายถึง เฉพาะการติดตั้งอุปกรณ์ไฟฟ้าเท่านั้น

ใช้สูตร $K = 0.60 + 0.25I/I_0 + 0.15 F/F_0$

5.7.2 งานก่อสร้างฐานเสาไฟฟ้า (TOWER FOUNDATION) และงานติดตั้ง BOUNDARY POST

ใช้สูตร $K = 0.35 + 0.20I/I_0 + 0.20C/C_0 + 0.10St/S_0 + 0.15F/F_0$

5.7.3 งานก่อสร้างฐานรากอุปกรณ์ไฟฟ้าสถานีไฟฟ้าย่อย

ใช้สูตร $K = 0.50 + 0.20I/I_0 + 0.15C/C_0 + 0.15St/S_0$

5.8 งานหล่อและตอกเสาเข็มคอนกรีตอัดแรง

5.8.1 งานเสาเข็มคอนกรีตอัดแรง

ใช้สูตร $K = 0.35 + 0.15I/I_0 + 0.20C/C_0 + 0.30St/S_0$

5.8.2 งานเสาเข็มแบบ C-PILE PLACE

ใช้สูตร $K = 0.30 + 0.10I/I_0 + 0.20C/C_0 + 0.30St/S_0$

สำเนาถูกต้อง

(นางสาวชวรัตน์ ภาณี)
นักวิชาการพัสดุชำนาญการ

ประเภทงานและสูตรต่อไปนี้จะเฉพาะงานก่อสร้างของการไฟฟ้าส่วนภูมิภาคเท่านั้น

5.9 งานก่อสร้างสายส่งแรงดันระบบแรงดัน 69 – 115 KV.

5.9.1 ในกรณีที่ผู้ว่าจ้างเป็นผู้จัดหาวัสดุและหรืออุปกรณ์ให้

$$\text{ใช้สูตร } K = 0.80 + 0.05 I/I_0 + 0.10 M/M_0 + 0.05 F/F_0$$

5.9.2 ในกรณีที่ผู้รับจ้างเป็นผู้จัดหาวัสดุและหรืออุปกรณ์ให้

$$\text{ใช้สูตร } K = 0.45 + 0.05 I/I_0 + 0.20 M/M_0 + 0.05 F/F_0 + 0.25 W/W_0$$

ดัชนีราคาที่ใช้คำนวณตามสูตรที่กำกับสัญญาแบบปรับราคาได้ จัดทำขึ้นโดยกระทรวงพาณิชย์

- K = ESCALATION FACTOR
- I_t = ดัชนีราคาผู้บริโภคทั่วไปของประเทศ ในเดือนที่ส่งงานแต่ละงวด
- I₀ = ดัชนีราคาผู้บริโภคทั่วไปของประเทศ ในเดือนที่เปิดของประกวดราคา
- C_t = ดัชนีราคาซีเมนต์ ในเดือนที่ส่งงานแต่ละงวด
- C₀ = ดัชนีราคาซีเมนต์ ในเดือนที่เปิดของประกวดราคา
- M_t = ดัชนีราคาวัสดุก่อสร้าง (ไม่รวมเหล็กและซีเมนต์) ในเดือนที่ส่งงานแต่ละงวด
- M₀ = ดัชนีราคาวัสดุก่อสร้าง (ไม่รวมเหล็กและซีเมนต์) ในเดือนที่เปิดของประกวดราคา
- S_t = ดัชนีราคานเหล็ก ในเดือนที่ส่งงานแต่ละงวด
- S₀ = ดัชนีราคานเหล็ก ในเดือนที่เปิดของประกวดราคา
- G_t = ดัชนีราคาเหล็กแผ่นเรียบที่ผลิตในประเทศ ในเดือนที่ส่งงานแต่ละงวด
- G₀ = ดัชนีราคาเหล็กแผ่นเรียบที่ผลิตในประเทศ ในเดือนที่เปิดของประกวดราคา
- A_t = ดัชนีราคาแอลพีจีเอ ในเดือนที่ส่งงานแต่ละงวด
- A₀ = ดัชนีราคาแอลพีจีเอ ในเดือนที่เปิดของประกวดราคา
- E_t = ดัชนีราคาเครื่องจักรกลและบริภัณฑ์ ในเดือนที่ส่งงานแต่ละงวด
- E₀ = ดัชนีราคาเครื่องจักรกลและบริภัณฑ์ ในเดือนที่เปิดของประกวดราคา
- F_t = ดัชนีราคาน้ำมันดีเซลหมุนเร็ว ในเดือนที่ส่งงานแต่ละงวด
- F₀ = ดัชนีราคาน้ำมันดีเซลหมุนเร็ว ในเดือนที่เปิดของประกวดราคา
- AC_t = ดัชนีราคาท่อซีเมนต์ใยหิน ในเดือนที่ส่งงานแต่ละงวด
- AC₀ = ดัชนีราคาท่อซีเมนต์ใยหิน ในเดือนที่เปิดของประกวดราคา
- PVCI = ดัชนีราคาท่อ PVC ในเดือนที่ส่งงานแต่ละงวด
- PVCo = ดัชนีราคาท่อ PVC ในเดือนที่เปิดของประกวดราคา
- GIP_t = ดัชนีราคาท่อเหล็กความดันสูง ในเดือนที่ส่งงานแต่ละงวด
- GIP₀ = ดัชนีราคาท่อเหล็กความดันสูง ในเดือนที่เปิดของประกวดราคา
- PE_t = ดัชนีราคาท่อ HYDROSTATIC COOL ETHYLENE ในเดือนที่ส่งงานแต่ละงวด
- PE₀ = ดัชนีราคาท่อ HYDROSTATIC COOL ETHYLENE ในเดือนที่เปิดของประกวดราคา

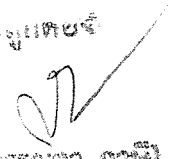
 (นางสาวสุพรรณดา ภาชี)
 นักวิชาการพัสดุชำนาญการ

Wt = ดัชนีราคาขายไฟฟ้า ในเดือนที่ส่งงานแต่ละงวด

Wo = ดัชนีราคาขายไฟฟ้า ในเดือนที่เปิดซองประกวดราคา

ค. วิธีการคำนวณที่ใช้กับสัญญาแบบปรับปรุงราคาได้

1. การคำนวณค่า K จากสูตรตามลักษณะงานนั้น ๆ ให้ใช้ตัวเลขดัชนีราคาวัสดุก่อสร้างของกระทรวงพาณิชย์ โดยใช้ฐานของปี 2530 เป็นเกณฑ์ในการคำนวณ
2. การคำนวณค่า K สำหรับกรณีที่มีงานก่อสร้างหลายประเภทรวมอยู่ในสัญญาเดียวกัน จะต้องแยกค่างานก่อสร้างแต่ละประเภทให้ชัดเจนตามลักษณะของงานนั้น และให้สอดคล้องกับสูตรที่ได้กำหนดไว้
3. การคำนวณค่า K กำหนดให้ใช้เลขทศนิยม 3 ตำแหน่งทุกขั้นตอนโดยไม่มีกรับัดเศษ และกำหนดให้ทำเลขสัมพันธ์ (เปรียบเทียบ) ให้เป็นผลสำเร็จก่อน แล้วจึงนำผลลัพธ์ไปคูณกับตัวเลขของที่หน้าเลขสัมพันธ์ นั้น
4. ให้พิจารณาเงินเพิ่มหรือลดราคาค่างานจากราคาที่ผู้รับจ้างทำสัญญาตกลงกับผู้ว่าจ้าง เมื่อค่า K ตามสูตรสำหรับงานก่อสร้างนั้น ๆ ในเดือนที่ส่งมอบงานมีค่าเปลี่ยนแปลงไปจากค่า K ในเดือนเปิดซองราคามากกว่า % ขึ้นไป โดยนำเฉพาะส่วนที่เกิน 4 % มาคำนวณปรับเพิ่มหรือลดค่างานแล้วแต่กรณี (โดยไม่คิด 4 % แรกให้)
5. ในกรณีที่ผู้รับจ้างไม่สามารถทำการก่อสร้างให้เสร็จตามระยะเวลาในสัญญาโดยเป็นความผิดของผู้รับจ้าง ค่า K ตามสูตรต่าง ๆ ที่จะนำมาใช้ในการคำนวณค่างานให้ใช้ค่า K ของเดือนสุดท้ายตามอายุสัญญา หรือค่า K ของเดือนที่ส่งมอบงานจริง แล้วแต่ที่ว่าค่า K ตัวใดจะมีค่าน้อยกว่า
6. การจ่ายเงินแต่ละงวด ให้จ่ายค่าจ้างงานที่ผู้รับจ้างทำได้แต่ละงวดตามสัญญาไปก่อน ส่วนค่างานเพิ่มหรือค่างานลดลงซึ่งจะคำนวณได้ต่อเมื่อทราบดัชนีราคาวัสดุก่อสร้างซึ่งนำมาคำนวณหาค่า K ของเดือนที่ส่งมอบงานงวดนั้น ๆ เป็นที่แน่นอนแล้ว เมื่อคำนวณเงินเพิ่มได้ให้ขอทำความตกลงเรื่องการเงินกับสำนักงบประมาณ

สำเนาถูกต้อง



(นางสาวสุวรรณา ภาษี)
นักวิชาการพัสดุชำนาญการ