



ประกาศองค์การบริหารส่วนจังหวัดสระบุรี

เรื่อง ประกวดราคาจ้างก่อสร้างปรับปรุงลู่วิ่งบริเวณสนามกีฬาองค์การบริหารส่วนจังหวัดสระบุรี ต.ดาวเรือง
อ.เมืองสระบุรี จ.สระบุรี ด้วยวิธีประกวดราคาอิเล็กทรอนิกส์ (e-bidding)

องค์การบริหารส่วนจังหวัดสระบุรี มีความประสงค์จะ ประกวดราคาจ้างก่อสร้างปรับปรุงลู่วิ่งบริเวณสนามกีฬาองค์การบริหารส่วนจังหวัดสระบุรี ต.ดาวเรือง อ.เมืองสระบุรี จ.สระบุรี ด้วยวิธีประกวดราคาอิเล็กทรอนิกส์ (e-bidding) ราคาของงานก่อสร้างในการประกวดราคาครั้งนี้เป็นเงินทั้งสิ้น ๒๔,๕๗๑,๐๐๐.- บาท (ยี่สิบสี่ล้านห้าแสนเจ็ดหมื่นหนึ่งพันบาทถ้วน)

ผู้ยื่นข้อเสนอจะต้องมีคุณสมบัติ ดังต่อไปนี้

๑. มีความสามารถตามกฎหมาย
๒. ไม่เป็นบุคคลล้มละลาย
๓. ไม่อยู่ระหว่างเลิกกิจการ
๔. ไม่เป็นบุคคลซึ่งอยู่ระหว่างถูกระงับการยื่นข้อเสนอหรือทำสัญญากับหน่วยงานของรัฐไว้ชั่วคราว เนื่องจากเป็นผู้ที่ไม่ผ่านเกณฑ์การประเมินผลการปฏิบัติงานของผู้ประกอบการตามระเบียบที่รัฐมนตรีว่าการกระทรวงการคลังกำหนดตามที่ประกาศเผยแพร่ในระบบเครือข่ายสารสนเทศของกรมบัญชีกลาง
๕. ไม่เป็นบุคคลซึ่งถูกระงับชื่อไว้ในบัญชีรายชื่อผู้ทำงานและได้แจ้งเวียนชื่อให้เป็นผู้ทำงานของหน่วยงานของรัฐในระบบเครือข่ายสารสนเทศของกรมบัญชีกลาง ซึ่งรวมถึงนิติบุคคลที่ผู้ทำงานเป็นหุ้นส่วนผู้จัดการ กรรมการผู้จัดการ ผู้บริหาร ผู้มีอำนาจในการดำเนินงานในกิจการของนิติบุคคลนั้นด้วย
๖. มีคุณสมบัติและไม่มีลักษณะต้องห้ามตามที่คณะกรรมการนโยบายการจัดซื้อจัดจ้างและการบริหารพัสดุภาครัฐกำหนดในราชกิจจานุเบกษา
๗. เป็นนิติบุคคลผู้มีอาชีพรับจ้างงานที่ประกวดราคาอิเล็กทรอนิกส์ดังกล่าว
๘. ไม่เป็นผู้มีผลประโยชน์ร่วมกันกับผู้ยื่นข้อเสนอรายอื่นที่เข้ายื่นข้อเสนอให้แก่องค์การบริหารส่วนจังหวัดสระบุรี ณ วันประกาศประกวดราคาอิเล็กทรอนิกส์ หรือไม่เป็นผู้กระทำการอันเป็นการขัดขวางการแข่งขันราคาอย่างเป็นธรรม ในการประกวดราคาอิเล็กทรอนิกส์ครั้งนี้
๙. ไม่เป็นผู้ได้รับเอกสิทธิ์หรือความคุ้มกัน ซึ่งอาจปฏิเสธไม่ยอมขึ้นศาลไทย เว้นแต่รัฐบาลของผู้ยื่นข้อเสนอได้มีคำสั่งให้สละเอกสิทธิ์และความคุ้มกันเช่นนั้น
๑๐. ผู้ยื่นข้อเสนอต้องมีผลงานก่อสร้างประเภทเดียวกันกับงานที่ประกวดราคาจ้างก่อสร้างในวงเงินไม่น้อยกว่า ๙,๘๒๙,๐๐๐.๐๐ บาท (เก้าล้านแปดแสนสองหมื่นเก้าพันบาทถ้วน) และเป็นผลงานที่เป็นคู่สัญญาโดยตรงกับหน่วยงานของรัฐ หรือหน่วยงานเอกชนที่องค์การบริหารส่วนจังหวัดสระบุรีเชื่อถือ

ผู้ยื่นข้อเสนอที่เสนอราคาในรูปแบบของ "กิจการร่วมค้า" ต้องมีคุณสมบัติดังนี้

- (๑) กรณีที่กิจการร่วมค้าได้จดทะเบียนเป็นนิติบุคคลใหม่ กิจการร่วมค้าจะต้องมีคุณสมบัติครบถ้วน

สำเนาถูกต้อง
นางสาวกฤติญา จิระกรวัฒน์นะ
นักวิชาการพัสดุปฏิบัติการ

ตามเงื่อนไขที่กำหนดไว้ในเอกสารประกวดราคา และการเสนอราคาให้เสนอราคาในนาม "กิจการร่วมค้า" ส่วนคุณสมบัติด้านผลงานก่อสร้าง กิจการร่วมค้าดังกล่าวสามารถนำผลงานก่อสร้างของผู้เข้าร่วมค้ามาใช้แสดงเป็นผลงานก่อสร้างของกิจการร่วมค้าที่เข้าประกวดราคาได้

(๒) กรณีที่กิจการร่วมค้าไม่ได้จดทะเบียนเป็นนิติบุคคลใหม่ นิติบุคคลแต่ละนิติบุคคลที่เข้าร่วมค้าทุกรายจะต้องมีคุณสมบัติครบถ้วนตามเงื่อนไขที่กำหนดไว้ในเอกสารประกวดราคา เว้นแต่ในกรณีที่กิจการร่วมค้าได้มีข้อตกลงระหว่างผู้เข้าร่วมค้าเป็นลายลักษณ์อักษรกำหนดให้ผู้เข้าร่วมค้ารายใดรายหนึ่งเป็นผู้รับผิดชอบหลักในการเข้าเสนอรากับหน่วยงานของรัฐ และแสดงหลักฐานดังกล่าวมาพร้อมการยื่นข้อเสนอประกวดราคาทางระบบจัดซื้อจัดจ้างภาครัฐด้วยอิเล็กทรอนิกส์ กิจการร่วมค่านั้นสามารถใช้ผลงานก่อสร้างของผู้เข้าร่วมค้าหลักรายเดียวเป็นผลงานก่อสร้างของกิจการร่วมค้าที่ยื่นข้อเสนอได้

ทั้งนี้ "กิจการร่วมค้าที่จดทะเบียนเป็นนิติบุคคลใหม่" หมายความว่า กิจการร่วมค้าที่จดทะเบียนเป็นนิติบุคคลต่อกรมพัฒนาธุรกิจการค้า กระทรวงพาณิชย์

๑๑. ผู้ยื่นข้อเสนอต้องลงทะเบียนในระบบจัดซื้อจัดจ้างภาครัฐด้วยอิเล็กทรอนิกส์ (Electronic Government Procurement : e - GP) ของกรมบัญชีกลาง

ผู้ยื่นข้อเสนอต้องยื่นข้อเสนอและเสนอราคาทางระบบจัดซื้อจัดจ้างภาครัฐด้วยอิเล็กทรอนิกส์ ในวันที่ ๑๔ กันยายน ๒๕๖๓ ระหว่างเวลา ๐๘.๓๐ น. ถึง ๑๖.๓๐ น.

ผู้สนใจสามารถซื้อเอกสารประกวดราคาอิเล็กทรอนิกส์ ในราคาชุดละ ๖๐๐.๐๐ บาท ผ่านทางระบบจัดซื้อจัดจ้างภาครัฐด้วยอิเล็กทรอนิกส์และชำระเงินผ่านทางธนาคารในระหว่างวันที่ ๒๔ สิงหาคม ๒๕๖๓ ถึงวันที่ ๑๑ กันยายน ๒๕๖๓ โดยดาวน์โหลดเอกสารผ่านทางระบบจัดซื้อจัดจ้างภาครัฐด้วยอิเล็กทรอนิกส์ ได้ภายหลังจากชำระเงินเป็นที่เรียบร้อยแล้วจนถึงก่อนวันเสนอราคา

ผู้สนใจสามารถดูรายละเอียดได้ที่เว็บไซต์ www.saraburipao.go.th หรือ www.gprocurement.go.th หรือสอบถามทางโทรศัพท์หมายเลข ๐-๓๖๖๗-๔๗๗๘ ในวันและเวลาราชการ

ประกาศ ณ วันที่ ๒๔ สิงหาคม ๒๕๖๓



(นายเรืองศักดิ์ วรหาญ)

ปลัดองค์การบริหารส่วนจังหวัด ปฏิบัติหน้าที่

นายกองค์การบริหารส่วนจังหวัดสระบุรี

หมายเหตุ ผู้ประกอบการสามารถจัดเตรียมเอกสารประกอบการเสนอราคา (เอกสารส่วนที่ ๑ และเอกสารส่วนที่ ๒) ในระบบ e-GP ได้ตั้งแต่วันที่ซื้อเอกสารจนถึงวันเสนอราคา

สำเนาถูกต้อง



(นางสาวกฤติญา จิระกรวัฒน์)

นักวิชาการพัสดุปฏิบัติการ

เอกสารประกวดราคาจ้างก่อสร้างด้วยการประกวดราคาอิเล็กทรอนิกส์ (e-bidding)

เลขที่ ๒๐/๒๕๖๓

การจ้างก่อสร้างปรับปรุงคูิ่งบริเวณสนามกีฬาองค์การบริหารส่วนจังหวัดสระบุรี ต.ดาวเรือง อ.เมืองสระบุรี

จ.สระบุรี

ตามประกาศ องค์การบริหารส่วนจังหวัดสระบุรี

ลงวันที่ ๒๔ สิงหาคม ๒๕๖๓

องค์การบริหารส่วนจังหวัดสระบุรี ซึ่งต่อไปนี้เรียกว่า "องค์การบริหารส่วนจังหวัดสระบุรี" มีความประสงค์จะ ประกวดราคาจ้างก่อสร้าง ปรับปรุงคูิ่งบริเวณสนามกีฬาองค์การบริหารส่วนจังหวัดสระบุรี ต.ดาวเรือง อ.เมืองสระบุรี จ.สระบุรี ณ บริเวณสนามกีฬาองค์การบริหารส่วนจังหวัดสระบุรี ตำบลดาวเรือง อำเภอเมืองสระบุรี จังหวัดสระบุรี ด้วยวิธีประกวดราคาอิเล็กทรอนิกส์ (e-bidding) โดยมีข้อแนะนำและข้อกำหนดดังต่อไปนี้

๑. เอกสารแนบท้ายเอกสารประกวดราคาอิเล็กทรอนิกส์

- ๑.๑ แบบรูปและรายการละเอียด
- ๑.๒ แบบใบเสนอราคาที่กำหนดไว้ในระบบจัดซื้อจัดจ้างภาครัฐด้วยอิเล็กทรอนิกส์
- ๑.๓ สัญญาจ้างก่อสร้าง
- ๑.๔ แบบหนังสือค้ำประกัน
 - (๑) หลักประกันการเสนอราคา
 - (๒) หลักประกันสัญญา
- ๑.๕ สูตรการปรับราคา
- ๑.๖ บทนิยาม
 - (๑) ผู้ที่มีผลประโยชน์ร่วมกัน
 - (๒) การขัดขวางการแข่งขันอย่างเป็นธรรม
- ๑.๗ แบบบัญชีเอกสารที่กำหนดไว้ในระบบจัดซื้อจัดจ้างภาครัฐด้วยอิเล็กทรอนิกส์
 - (๑) บัญชีเอกสารส่วนที่ ๑
 - (๒) บัญชีเอกสารส่วนที่ ๒
- ๑.๘ รายละเอียดแบบรูปรายการงานก่อสร้าง

....."ล".....

๒. คุณสมบัติของผู้ยื่นข้อเสนอ

- ๒.๑ มีความสามารถตามกฎหมาย
- ๒.๒ ไม่เป็นบุคคลล้มละลาย
- ๒.๓ ไม่อยู่ระหว่างเลิกกิจการ
- ๒.๔ ไม่เป็นบุคคลซึ่งอยู่ระหว่างถูกระงับการยื่นข้อเสนอหรือทำสัญญากับหน่วยงานของรัฐไว้

ธำเนาถูกต้อง

(นางสาวกฤติญา จิระกรวัฒน์นะ)
นักวิชาการพัสดุปฏิบัติการ

ชั่วคราว เนื่องจากเป็นผู้ที่ไม่ผ่านเกณฑ์การประเมินผลการปฏิบัติงานของผู้ประกอบการตามระเบียบที่รัฐมนตรีว่าการ



กระทรวงการคลังกำหนดตามที่ประกาศเผยแพร่ในระบบเครือข่ายสารสนเทศของกรมบัญชีกลาง

๒.๕ ไม่เป็นบุคคลซึ่งถูกระบุชื่อไว้ในบัญชีรายชื่อผู้ทำงานและได้แจ้งเวียนชื่อให้เป็นผู้ทำงานของหน่วยงานของรัฐในระบบเครือข่ายสารสนเทศของกรมบัญชีกลาง ซึ่งรวมถึงนิติบุคคลที่ผู้ทำงานเป็นหุ้นส่วนผู้จัดการ กรรมการผู้จัดการ ผู้บริหาร ผู้มีอำนาจในการดำเนินงานในกิจการของนิติบุคคลนั้นด้วย

๒.๖ มีคุณสมบัติและไม่มีลักษณะต้องห้ามตามที่คณะกรรมการนโยบายการจัดซื้อจัดจ้างและการบริหารพัสดุภาครัฐกำหนดในราชกิจจานุเบกษา

๒.๗ เป็นนิติบุคคลผู้มีอาชีพรับจ้างงานที่ประกวดราคาอิเล็กทรอนิกส์ดังกล่าว

๒.๘ ไม่เป็นผู้มีผลประโยชน์ร่วมกันกับผู้ยื่นข้อเสนอรายอื่นที่เข้ายื่นข้อเสนอให้แก่ องค์การบริหารส่วนจังหวัดสระบุรี ณ วันประกาศประกวดราคาอิเล็กทรอนิกส์ หรือไม่เป็นผู้กระทำการอันเป็นการขัดขวางการแข่งขันอย่างเป็นธรรม ในการประกวดราคาอิเล็กทรอนิกส์ครั้งนี้

๒.๙ ไม่เป็นผู้ได้รับเอกสิทธิ์หรือความคุ้มกัน ซึ่งอาจปฏิเสธไม่ยอมขึ้นศาลไทย เว้นแต่รัฐบาลของผู้ยื่นข้อเสนอได้มีคำสั่งให้สละเอกสิทธิ์และความคุ้มกันเช่นว่านั้น

๒.๑๐ ผู้ยื่นข้อเสนอต้องมีผลงานก่อสร้างประเภทเดียวกันกับงานที่ประกวดราคาจ้างก่อสร้างในวงเงินไม่น้อยกว่า ๙,๘๒๙,๐๐๐.๐๐ บาท (เก้าล้านแปดแสนสองหมื่นเก้าพันบาทถ้วน) และเป็นผลงานที่เป็นคู่สัญญาโดยตรงกับหน่วยงานของรัฐ หรือหน่วยงานเอกชนที่องค์การบริหารส่วนจังหวัดสระบุรีเชื่อถือ

ผู้ยื่นข้อเสนอที่เสนอราคาในรูปแบบของ "กิจการร่วมค้า" ต้องมีคุณสมบัติ ดังนี้

(๑) กรณีที่กิจการร่วมค้าได้จดทะเบียนเป็นนิติบุคคลใหม่ กิจการร่วมค้าจะต้องมีคุณสมบัติครบถ้วนตามเงื่อนไขที่กำหนดไว้ในเอกสารประกวดราคา และการเสนอราคาให้เสนอราคาในนาม "กิจการร่วมค้า" ส่วนคุณสมบัติด้านผลงานก่อสร้าง กิจการร่วมค้าดังกล่าวสามารถนำผลงานก่อสร้างของผู้เข้าร่วมค้ามาใช้แสดงเป็นผลงานก่อสร้างของกิจการร่วมค้าที่เข้าประกวดราคาได้

(๒) กรณีที่กิจการร่วมค้าไม่ได้จดทะเบียนเป็นนิติบุคคลใหม่ นิติบุคคลแต่ละนิติบุคคลที่เข้าร่วมค้าทุกรายจะต้องมีคุณสมบัติครบถ้วนตามเงื่อนไขที่กำหนดไว้ในเอกสารประกวดราคา เว้นแต่ ในกรณีที่กิจการร่วมค้าได้มีข้อตกลงระหว่างผู้เข้าร่วมค้าเป็นลายลักษณ์อักษรกำหนดให้ผู้เข้าร่วมค้ารายใดรายหนึ่งเป็นผู้รับผิดชอบหลักในการเข้าเสนอรากับหน่วยงานของรัฐ และแสดงหลักฐานดังกล่าวมาพร้อมการยื่นข้อเสนอประกวดราคาทางระบบจัดซื้อจัดจ้างภาครัฐด้วยอิเล็กทรอนิกส์ กิจการร่วมค่านั้นสามารถใช้ผลงานก่อสร้างของผู้เข้าร่วมค้าหลักรายเดียวเป็นผลงานก่อสร้างของกิจการร่วมค้าที่ยื่นเสนอราคาได้

ทั้งนี้ "กิจการร่วมค้าที่จดทะเบียนเป็นนิติบุคคลใหม่" หมายความว่า กิจการร่วมค้าที่จดทะเบียนเป็นนิติบุคคลต่อกรมพัฒนาธุรกิจการค้า กระทรวงพาณิชย์

๒.๑๑ ผู้ยื่นข้อเสนอต้องลงทะเบียนในระบบจัดซื้อจัดจ้างภาครัฐด้วยอิเล็กทรอนิกส์ (Electronic Government Procurement : e - GP) ของกรมบัญชีกลาง

๓. หลักฐานการยื่นข้อเสนอ

ผู้ยื่นข้อเสนอจะต้องเสนอเอกสารหลักฐานยื่นมาพร้อมกับการเสนอราคาที่ระบบจัดซื้อจัดจ้างภาครัฐด้วยอิเล็กทรอนิกส์ โดยแยกเป็น ๒ ส่วน คือ

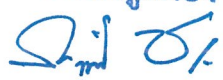
กรมบัญชีกลาง

(นางสาวกฤติญา จิระกรวัฒน์)
นักวิชาการพัสดุปฏิบัติการ



๓.๑ ส่วนที่ ๑ อย่างน้อยต้องมีเอกสารดังต่อไปนี้

(๑) ในกรณีผู้ยื่นข้อเสนอเป็นนิติบุคคล

(ก) ห้างหุ้นส่วนสามัญหรือห้างหุ้นส่วนจำกัด ให้ยื่นสำเนาหนังสือรับรองการจดทะเบียนนิติบุคคล บัญชีรายชื่อหุ้นส่วนผู้จัดการ ผู้มีอำนาจควบคุม (ถ้ามี) พร้อมทั้งรับรองสำเนาถูกต้อง

(ข) บริษัทจำกัดหรือบริษัทมหาชนจำกัด ให้ยื่นสำเนาหนังสือรับรองการจดทะเบียนนิติบุคคล หนังสือบริคณห์สนธิ บัญชีรายชื่อกรรมการผู้จัดการ ผู้มีอำนาจควบคุม (ถ้ามี) และบัญชีผู้ถือหุ้นรายใหญ่ (ถ้ามี) พร้อมทั้งรับรองสำเนาถูกต้อง

(๒) ในกรณีผู้ยื่นข้อเสนอเป็นบุคคลธรรมดาหรือคณะบุคคลที่มีชื่อนิติบุคคล ให้ยื่นสำเนาบัตรประจำตัวประชาชนของผู้ยื่น ข้อเสนอข้อตกลงที่แสดงถึงการเข้าเป็นหุ้นส่วน (ถ้ามี) สำเนาบัตรประจำตัวประชาชนของผู้เป็นหุ้นส่วน หรือสำเนาหนังสือเดินทางของผู้เป็นหุ้นส่วนที่มีได้ถือสัญชาติไทย พร้อมทั้งรับรองสำเนาถูกต้อง

(๓) ในกรณีผู้ยื่นข้อเสนอเป็นผู้ยื่นข้อเสนอร่วมกันในฐานะเป็นผู้ร่วมค้า ให้ยื่นสำเนาสัญญาของการเข้าร่วมค้า และเอกสารตามที่ระบุไว้ใน (๑) หรือ (๒) ของผู้ร่วมค้า แล้วแต่กรณี

(๔) เอกสารเพิ่มเติมอื่นๆ

(๔.๑) สำเนาใบคำให้การจดทะเบียนห้างหุ้นส่วนบริษัท พร้อมรับรองสำเนาถูกต้อง (ถ้ามี)

(๔.๒) สำเนาใบทะเบียนภาษีมูลค่าเพิ่ม พร้อมรับรองสำเนาถูกต้อง (ถ้ามี)

(๕) บัญชีเอกสารส่วนที่ ๑ ทั้งหมดที่ได้ยื่นพร้อมกับการเสนอราคาทางระบบจัดซื้อจัดจ้างภาครัฐด้วยอิเล็กทรอนิกส์ ตามแบบในข้อ ๑.๗ (๑) โดยไม่ต้องแนบในรูปแบบ PDF File (Portable Document Format)

ทั้งนี้ เมื่อผู้ยื่นข้อเสนอดำเนินการแนบไฟล์เอกสารตามบัญชีเอกสารส่วนที่ ๑ ครบถ้วน ถูกต้องแล้ว ระบบจัดซื้อจัดจ้างภาครัฐด้วยอิเล็กทรอนิกส์จะสร้างบัญชีเอกสารส่วนที่ ๑ ตามแบบในข้อ ๑.๗ (๑) ให้โดยผู้ยื่นข้อเสนอไม่ต้องแนบบัญชีเอกสารส่วนที่ ๑ ดังกล่าวในรูปแบบ PDF File (Portable Document Format)

๓.๒ ส่วนที่ ๒ อย่างน้อยต้องมีเอกสารดังต่อไปนี้

(๑) ในกรณีที่ผู้ยื่นข้อเสนอมอบอำนาจให้บุคคลอื่นกระทำการแทนให้แนบหนังสือมอบอำนาจซึ่งติดอากรแสตมป์ตามกฎหมาย โดยมีหลักฐานแสดงตัวตนของผู้มอบอำนาจและผู้รับมอบอำนาจ ทั้งนี้หากผู้รับมอบอำนาจเป็นบุคคลธรรมดาต้องเป็นผู้ที่บรรลุนิติภาวะตามกฎหมายแล้วเท่านั้น

(๒) หลักประกันการเสนอราคา ตามข้อ ๕

(๓) สำเนาหนังสือรับรองผลงานก่อสร้างพร้อมทั้งรับรองสำเนาถูกต้อง

(๕) บัญชีเอกสารส่วนที่ ๒ ทั้งหมดที่ได้ยื่นพร้อมกับการเสนอราคาทางระบบจัดซื้อจัดจ้างภาครัฐด้วยอิเล็กทรอนิกส์ตามแบบในข้อ ๑.๗ (๒) โดยไม่ต้องแนบในรูปแบบ PDF File (Portable Document Format)

ทั้งนี้ เมื่อผู้ยื่นข้อเสนอดำเนินการแนบไฟล์เอกสารตามบัญชีเอกสารส่วนที่ ๒ ครบถ้วน

(นางสาวกฤติญา จิระกรวัฒน์นะ)
นักวิชาการพัสดุชำนาญการ

ถูกต้องแล้ว ระบบจัดซื้อจัดจ้างภาครัฐด้วยอิเล็กทรอนิกส์จะสร้างบัญชีเอกสารส่วนที่ ๒ ตามแบบในข้อ ๑.๗ (๒) ให้ โดยผู้ยื่นข้อเสนอไม่ต้องแนบบัญชีเอกสารส่วนที่ ๒ ดังกล่าวในรูปแบบ PDF File (Portable Document Format)

๔. การเสนอราคา

๔.๑ ผู้ยื่นข้อเสนอต้องยื่นข้อเสนอ และเสนอราคาทางระบบจัดซื้อจัดจ้างภาครัฐด้วย อิเล็กทรอนิกส์ตามที่กำหนดไว้ในเอกสารประกวดราคาอิเล็กทรอนิกส์นี้ โดยไม่มีเงื่อนไขใดๆ ทั้งสิ้น และจะต้องกรอก ข้อความให้ถูกต้องครบถ้วน พร้อมทั้งหลักฐานแสดงตัวตนและทำการยืนยันตัวตนของผู้ยื่นข้อเสนอโดยไม่ต้องแนบบใบ เสนอราคาในรูปแบบ PDF File (Portable Document Format)

๔.๒ ให้ผู้ยื่นข้อเสนอกรอกรายละเอียดการเสนอราคาในใบเสนอราคาตามแบบเอกสาร ประกวดราคาจ้างก่อสร้างด้วยวิธีประกวดราคาอิเล็กทรอนิกส์ (e-bidding) ข้อ ๑.๒ ให้ครบถ้วนโดยไม่ต้องยื่นใบแจ้ง ปริมาณงานและราคา และใบบัญชีรายการก่อสร้างในรูปแบบ PDF File (Portable Document Format)

ในการเสนอราคาให้เสนอราคาเป็นเงินบาทและเสนอราคาได้เพียงครั้งเดียวและราคา เดียว โดยเสนอราคารวม หรือราคาต่อหน่วย หรือราคาต่อรายการ ตามเงื่อนไขที่ระบุไว้ท้ายใบเสนอราคาให้ถูกต้อง ทั้งนี้ ราคารวมที่เสนอจะต้องตรงกันทั้งตัวเลขและตัวหนังสือ ถ้าตัวเลขและตัวหนังสือไม่ตรงกัน ให้ถือตัวหนังสือเป็น สำคัญ โดยคิดราคารวมทั้งสิ้นซึ่งรวมค่าภาษีมูลค่าเพิ่ม ภาษีอากรอื่น และค่าใช้จ่ายที่พึงปวงไว้แล้ว

ราคาที่เสนอจะต้องเสนอกำหนดยื่นราคาไม่น้อยกว่า ๒๔๐ วัน ตั้งแต่วันเสนอราคาโดย ภายในกำหนดยื่นราคา ผู้ยื่นข้อเสนอต้องรับผิดชอบราคาที่ตนได้เสนอไว้และจะถอนการเสนอราคามีได้

๔.๓ ผู้ยื่นข้อเสนอจะต้องเสนอกำหนดเวลาดำเนินการก่อสร้างแล้วเสร็จไม่เกิน ๑๘๐ วัน นับ ถัดจากวันลงนามในสัญญาจ้างหรือจากวันที่ได้รับหนังสือแจ้งจาก องค์การบริหารส่วนจังหวัดสระบุรี ให้เริ่มทำงาน

๔.๔ ก่อนเสนอราคา ผู้ยื่นข้อเสนอควรตรวจสอบร่างสัญญา แบบรูป และรายการละเอียด ฯลฯ ให้ถี่ถ้วนและเข้าใจเอกสารประกวดราคาจ้างอิเล็กทรอนิกส์ทั้งหมดเสียก่อนที่จะตกลงยื่นข้อเสนอตามเงื่อนไขใน เอกสารประกวดราคาจ้างอิเล็กทรอนิกส์

๔.๕ ผู้ยื่นข้อเสนอต้องยื่นข้อเสนอและเสนอราคาทางระบบจัดซื้อจัดจ้างภาครัฐด้วย อิเล็กทรอนิกส์ในวันที่ ๑๔ กันยายน ๒๕๖๓ ระหว่างเวลา ๐๘.๓๐ น. ถึง ๑๖.๓๐ น. และเวลาในการเสนอราคาให้ ถือตามเวลาของระบบจัดซื้อจัดจ้างภาครัฐด้วยอิเล็กทรอนิกส์เป็นเกณฑ์

เมื่อพ้นกำหนดเวลายื่นข้อเสนอและเสนอราคาแล้ว จะไม่รับเอกสารการยื่นข้อเสนอและ เสนอราคาใดๆ โดยเด็ดขาด

๔.๖ ผู้ยื่นข้อเสนอต้องจัดทำเอกสารสำหรับการเสนอราคาในรูปแบบไฟล์เอกสาร ประเภท PDF File (Portable Document Format) โดยผู้ยื่นข้อเสนอต้องเป็นผู้รับผิดชอบตรวจสอบความครบถ้วน ถูกต้อง และชัดเจนของเอกสาร PDF File ก่อนที่จะยืนยันการเสนอราคา แล้วจึงส่งข้อมูล (Upload) เพื่อเป็นการ เสนอราคาให้แก่องค์การบริหารส่วนจังหวัดสระบุรี ผ่านทางระบบจัดซื้อจัดจ้างภาครัฐด้วยอิเล็กทรอนิกส์

๔.๗ คณะกรรมการพิจารณาผลการประกวดราคาอิเล็กทรอนิกส์จะดำเนินการตรวจสอบ คุณสมบัติของผู้ยื่นข้อเสนอแต่ละรายว่า เป็นผู้ยื่นข้อเสนอที่มีผลประโยชน์ร่วมกันกับผู้ยื่นข้อเสนออื่นตามข้อ ๑.๖

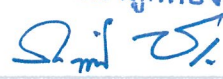
(นางสาวกฤติญา จิระกรวัฒน์นะ)
นักวิชาการพัสดุปฏิบัติการ

(๑) หรือไม่ หากปรากฏว่าผู้ยื่นข้อเสนอรายใดเป็นผู้ยื่นข้อเสนอที่มีผลประโยชน์ร่วมกันกับผู้ยื่นข้อเสนอรายอื่น คณะกรรมการฯ จะตัดรายชื่อผู้ยื่นข้อเสนอราคาที่มีผลประโยชน์ร่วมกันนี้ออกจากการเป็นผู้ยื่นข้อเสนอ

หากปรากฏต่อคณะกรรมการพิจารณาผลการประกวดราคาอิเล็กทรอนิกส์ว่า ก่อนหรือในขณะที่ มีการพิจารณาข้อเสนอ มีผู้ยื่นข้อเสนอรายใดกระทำการอันเป็นการขัดขวางการแข่งขันอย่างเป็นธรรมตามข้อ ๑.๖ (๒) และคณะกรรมการฯ เชื่อว่ามีการกระทำอันเป็นการขัดขวางการแข่งขันอย่างเป็นธรรม คณะกรรมการฯ จะตัดรายชื่อผู้ยื่นข้อเสนอรายนั้นออกจากการเป็นผู้ยื่นข้อเสนอ และองค์การบริหารส่วนจังหวัดสระบุรี จะพิจารณาลงโทษผู้ยื่นข้อเสนอดังกล่าวเป็นผู้ทำงาน เว้นแต่ องค์การบริหารส่วนจังหวัดสระบุรี จะพิจารณาเห็นว่าผู้ยื่นข้อเสนอรายนั้น มิใช่เป็นผู้ริเริ่มให้มีการกระทำดังกล่าวและได้ให้ความร่วมมือเป็นประโยชน์ต่อการพิจารณาขององค์การบริหารส่วนจังหวัดสระบุรี

๔.๘ ผู้ยื่นข้อเสนอจะต้องปฏิบัติ ดังนี้

(๑) ปฏิบัติตามเงื่อนไขที่ระบุไว้ในเอกสารประกวดราคาอิเล็กทรอนิกส์

(๒) ราคาที่เสนอจะต้องเป็นราคาที่รวมภาษีมูลค่าเพิ่ม และภาษีอื่นๆ (ถ้ามี) รวมค่าใช้

จ่ายทั้งปวงไว้ด้วยแล้ว

(๓) ผู้ยื่นข้อเสนอจะต้องลงทะเบียนเพื่อเข้าสู่กระบวนการเสนอราคา ตามวัน เวลา ที่

กำหนด

(๔) ผู้ยื่นข้อเสนอจะถอนการเสนอราคาที่ยื่นแล้วไม่ได้

(๕) ผู้ยื่นข้อเสนอต้องศึกษาและทำความเข้าใจในระบบและวิธีการเสนอราคาด้วยวิธี

ประกวดราคาอิเล็กทรอนิกส์ ของกรมบัญชีกลางที่แสดงไว้ในเว็บไซต์ www.gprocurement.go.th

๕. หลักประกันการเสนอราคา

ผู้ยื่นข้อเสนอต้องวางหลักประกันการเสนอราคาพร้อมกับการเสนอราคาทางระบบการจัดซื้อจัดจ้างภาครัฐด้วยอิเล็กทรอนิกส์ โดยใช้หลักประกันอย่างหนึ่งอย่างใดดังต่อไปนี้ จำนวน ๑,๒๕๐,๐๐๐.๐๐ บาท (หนึ่งล้านสองแสนห้าหมื่นบาทถ้วน)

๕.๑ เช็คหรือตราพท์ที่ธนาคารเซ็นส่งจ่าย ซึ่งเป็นเช็คหรือตราพท์ลงวันที่ใช้เช็คหรือตราพท์นั้นชำระต่อเจ้าหน้าที่ในวันที่ยื่นข้อเสนอ หรือก่อนวันนั้นไม่เกิน ๓ วันทำการ

๕.๒ หนังสือค้ำประกันอิเล็กทรอนิกส์ของธนาคารภายในประเทศตามแบบที่คณะกรรมการนโยบายกำหนด

๕.๓ พันธบัตรรัฐบาลไทย

๕.๔ หนังสือค้ำประกันของบริษัทเงินทุนหรือบริษัทเงินทุนหลักทรัพย์ที่ได้รับอนุญาตให้

ประกอบกิจการเงินทุนเพื่อการพาณิชย์และประกอบธุรกิจค้ำประกันตามประกาศของธนาคารแห่งประเทศไทย ตามรายชื่อบริษัทเงินทุนที่ธนาคารแห่งประเทศไทยแจ้งเวียนให้ทราบ โดยอนุโลมให้ใช้ตามตัวอย่างหนังสือค้ำประกันของธนาคารที่คณะกรรมการนโยบายกำหนด

กรณีที่ผู้ยื่นข้อเสนอ นำเช็คหรือตราพท์ที่ธนาคารส่งจ่ายหรือพันธบัตรรัฐบาลไทยหรือหนังสือค้ำประกันของบริษัทเงินทุนหรือบริษัทเงินทุนหลักทรัพย์ มาวางเป็นหลักประกันการเสนอราคาจะต้องส่งต้นฉบับเอกสาร

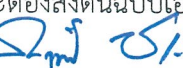
สำเนาถูกต้อง

(นางสาวกฤติญา จิระกรวัฒน์นะ)

นักวิชาการพัสดุปฏิบัติการ



ดังกล่าวมาให้องค์การบริหารส่วนจังหวัดสระบุรีตรวจสอบความถูกต้องในวันที่๑๗ กันยายน ๒๕๖๓ ระหว่าง เวลา ๐๘.๓๐ น. ถึง ๑๖.๓๐ น.

กรณีที่ผู้ยื่นข้อเสนอที่ยื่นข้อเสนอในรูปแบบของ "กิจการร่วมค้า" ประสงค์จะใช้หนังสือคำประกันอิเล็กทรอนิกส์ของธนาคารในประเทศเป็นหลักประกันการเสนอราคา ให้ระบุชื่อผู้ยื่นข้อเสนอในหนังสือคำประกันอิเล็กทรอนิกส์ฯ ดังนี้

(๑) กรณีที่กิจการร่วมค้าได้จดทะเบียนเป็นนิติบุคคลใหม่ ให้ระบุชื่อกิจการร่วมค้าดังกล่าว เป็นผู้ยื่นข้อเสนอ

(๒) กรณีที่กิจการร่วมค้าไม่ได้จดทะเบียนเป็นนิติบุคคลใหม่ ให้ระบุชื่อผู้เข้าร่วมค้ารายที่สัญญา ร่วมค้ากำหนดให้เป็นผู้ยื่นข้อเสนอกับหน่วยงานของรัฐเป็นผู้ยื่นข้อเสนอ

ทั้งนี้ "กิจการร่วมค้าที่จดทะเบียนเป็นนิติบุคคลใหม่" หมายความว่า กิจการร่วมค้าที่จดทะเบียน เป็นนิติบุคคลต่อกรมพัฒนาธุรกิจการค้า กระทรวงพาณิชย์

หลักประกันการเสนอราคาตามข้อนี้ องค์กรบริหารส่วนจังหวัดสระบุรีจะคืนให้ผู้ยื่นข้อเสนอ หรือผู้ค้าประกันภายใน ๑๕ วัน นับถัดจากวันที่องค์กรบริหารส่วนจังหวัดสระบุรีได้พิจารณาเห็นชอบรายงานผลคัดเลือกผู้ชนะการประกวดราคาเรียบร้อยแล้ว เว้นแต่ผู้ยื่นข้อเสนอรายที่คัดเลือกไว้ซึ่งเสนอราคาต่ำสุดหรือได้คะแนนรวม สูงสุดไม่เกิน ๓ ราย ให้คืนได้ต่อเมื่อได้ทำสัญญาหรือข้อตกลง หรือผู้ยื่นข้อเสนอได้พ้นจากข้อผูกพันแล้ว

การคืนหลักประกันการเสนอราคา ไม่ว่าในกรณีใด ๆ จะคืนให้โดยไม่มีดอกเบี้ย

๖. หลักเกณฑ์และสิทธิในการพิจารณา

๖.๑ การพิจารณาผลการยื่นข้อเสนอประกวดราคาอิเล็กทรอนิกส์ครั้งนี้ องค์กรบริหารส่วน จังหวัดสระบุรีจะพิจารณาดัดสินโดยใช้หลักเกณฑ์ ราคา

๖.๒ การพิจารณาผู้ชนะการยื่นข้อเสนอ

กรณีใช้หลักเกณฑ์ราคาในการพิจารณาผู้ชนะการยื่นข้อเสนอ องค์กรบริหารส่วนจังหวัด สระบุรี จะพิจารณาจาก ราคารวม

๖.๓ หากผู้ยื่นข้อเสนอรายใดมีคุณสมบัติไม่ถูกต้องตามข้อ ๒ หรือยื่นหลักฐานการยื่นข้อเสนอไม่ถูกต้อง หรือไม่ครบถ้วนตามข้อ ๓ หรือยื่นข้อเสนอไม่ถูกต้องตามข้อ ๔ แล้ว คณะกรรมการพิจารณาผล การประกวดราคาอิเล็กทรอนิกส์จะไม่รับพิจารณาข้อเสนอของผู้ยื่นข้อเสนอรายนั้น เว้นแต่ผู้ยื่นข้อเสนอรายใดเสนอ เอกสารทางเทคนิคหรือรายละเอียดคุณลักษณะเฉพาะของพัสดุที่จะจ้างไม่ครบถ้วน หรือเสนอรายละเอียดแตกต่างไป จากเงื่อนไขที่องค์กรบริหารส่วนจังหวัดสระบุรีกำหนดไว้ในประกาศและเอกสารประกวดราคาอิเล็กทรอนิกส์ ในส่วน ที่มีใช้สาระสำคัญและความแตกต่างนั้น ไม่มีผลทำให้เกิดการได้เปรียบเสียเปรียบต่อผู้ยื่นข้อเสนอรายอื่น หรือเป็นการ ผิดพลาดเล็กน้อย คณะกรรมการฯ อาจพิจารณาผ่อนปรนการตัดสินสิทธิผู้ยื่นข้อเสนอรายนั้น

๖.๔ องค์กรบริหารส่วนจังหวัดสระบุรีสงวนสิทธิไม่พิจารณาข้อเสนอของผู้ยื่นข้อเสนอโดย ไม่มีการผ่อนผัน ในกรณีดังต่อไปนี้

(๑) ไม่ปรากฏชื่อผู้ยื่นข้อเสนอรายนั้นในบัญชีรายชื่อผู้รับเอกสารประกวดราคา อิเล็กทรอนิกส์ทางระบบจัดซื้อจัดจ้างด้วยอิเล็กทรอนิกส์ หรือบัญชีรายชื่อผู้ซื้อเอกสารประกวดราคาอิเล็กทรอนิกส์

(นางสาวกฤติญา จิระกรวัฒน์นะ)
นักวิชาการพัสดุปฏิบัติการ



ทางระบบจัดซื้อจัดจ้างด้วยอิเล็กทรอนิกส์ ขององค์การบริหารส่วนจังหวัดสระบุรี

(๒) ไม่กรอกชื่อผู้ยื่นข้อเสนอในการเสนอราคาทางระบบจัดซื้อจัดจ้างด้วยอิเล็กทรอนิกส์

(๓) เสนอรายละเอียดแตกต่างไปจากเงื่อนไขที่กำหนดในเอกสารประกวดราคาอิเล็กทรอนิกส์ที่เป็นสาระสำคัญ หรือมีผลทำให้เกิดความได้เปรียบเสียเปรียบแก่ผู้ยื่นข้อเสนอรายอื่น

๖.๕ ในการตัดสินใจการประกวดราคาอิเล็กทรอนิกส์หรือในการทำสัญญา คณะกรรมการพิจารณาผลการประกวดราคาอิเล็กทรอนิกส์หรือองค์การบริหารส่วนจังหวัดสระบุรี มีสิทธิให้ผู้ยื่นข้อเสนอชี้แจงข้อเท็จจริงเพิ่มเติมได้ องค์การบริหารส่วนจังหวัดสระบุรีมีสิทธิที่จะไม่รับข้อเสนอ ไม่รับราคา หรือไม่ทำสัญญา หากข้อเท็จจริงดังกล่าวไม่เหมาะสมหรือไม่ถูกต้อง

๖.๖ องค์การบริหารส่วนจังหวัดสระบุรีทรงไว้ซึ่งสิทธิที่จะไม่รับราคาต่ำสุด หรือราคาหนึ่งราคาใด หรือราคาข้อเสนอทั้งหมดก็ได้ และอาจพิจารณาเลือกจ้างในจำนวน หรือขนาด หรือเฉพาะรายการหนึ่งรายการใด หรืออาจจะยกเลิก การประกวดราคาอิเล็กทรอนิกส์โดยไม่พิจารณาจัดจ้างเลยก็ได้ สุดแต่จะพิจารณา ทั้งนี้เพื่อประโยชน์ของทางราชการเป็นสำคัญ และให้ถือว่าการตัดสินใจขององค์การบริหารส่วนจังหวัดสระบุรีเป็นเด็ดขาด ผู้ยื่นข้อเสนอจะเรียกร้องค่าใช้จ่าย หรือค่าเสียหายใดๆ มิได้ รวมทั้ง องค์การบริหารส่วนจังหวัดสระบุรีจะพิจารณายกเลิกการประกวดราคาอิเล็กทรอนิกส์และลงโทษผู้ยื่นข้อเสนอเป็นผู้ทำงาน ไม่ว่าจะเป็นผู้ยื่นข้อเสนอที่ได้รับการคัดเลือกหรือไม่ก็ตาม หากมีเหตุที่เชื่อได้ว่ายื่นข้อเสนอกระทำการโดยไม่สุจริต เช่น การเสนอเอกสารอันเป็นเท็จ หรือใช้ชื่อบุคคลธรรมดา หรือนิติบุคคลอื่นมาเสนอราคาแทน เป็นต้น

ในกรณีที่ผู้ยื่นข้อเสนอรายที่เสนอราคาต่ำสุด เสนอราคาต่ำจนคาดหมายได้ว่าไม่อาจดำเนินงานตามเอกสารประกวดราคาอิเล็กทรอนิกส์ได้ คณะกรรมการพิจารณาผลการประกวดราคาอิเล็กทรอนิกส์หรือองค์การบริหารส่วนจังหวัดสระบุรี จะให้ผู้ยื่นข้อเสนอชี้แจงและแสดงหลักฐานที่ทำให้เชื่อได้ว่าผู้ยื่นข้อเสนอสามารถดำเนินงานตามเอกสารประกวดราคาอิเล็กทรอนิกส์ให้เสร็จสมบูรณ์ หากคำชี้แจงไม่เป็นที่รับฟังได้ องค์การบริหารส่วนจังหวัดสระบุรี มีสิทธิที่จะไม่รับข้อเสนอหรือไม่รับราคาของผู้ยื่นข้อเสนอรายนั้น ทั้งนี้ผู้ยื่นข้อเสนอดังกล่าวไม่มีสิทธิเรียกร้องค่าใช้จ่ายหรือค่าเสียหายใดๆ จากองค์การบริหารส่วนจังหวัดสระบุรี

๖.๗ ก่อนลงนามในสัญญา องค์การบริหารส่วนจังหวัดสระบุรี อาจประกาศยกเลิกการประกวดราคาอิเล็กทรอนิกส์ หากปรากฏว่ามีการกระทำที่เข้าลักษณะผู้ยื่นข้อเสนอที่ชนะการประกวดราคาหรือที่ได้รับการคัดเลือกมีผลประโยชน์ร่วมกัน หรือมีส่วนได้เสียกับผู้ยื่นข้อเสนอรายอื่น หรือขัดขวางการแข่งขันอย่างเป็นธรรม หรือสมยอมกันกับผู้ยื่นข้อเสนอรายอื่น หรือเจ้าหน้าที่ในการเสนอราคา หรือสื่อว่ากระทำการทุจริตอื่นใดในการเสนอราคา

๗. การทำสัญญาจ้างก่อสร้าง

ผู้ชนะการประกวดราคาอิเล็กทรอนิกส์จะต้องทำสัญญาจ้างตามแบบสัญญา ดังระบุในข้อ ๑.๓ หรือทำข้อตกลงเป็นหนังสือกับองค์การบริหารส่วนจังหวัดสระบุรี ภายใน ๑๕ วัน นับถัดจากวันที่ได้รับแจ้ง และจะต้องวางหลักประกันสัญญาเป็นจำนวนเงินเท่ากับร้อยละ ๕ ของราคาค่าจ้างที่ประกวดราคาอิเล็กทรอนิกส์ให้องค์การบริหารส่วนจังหวัดสระบุรียึดถือไว้ในขณะทำสัญญาโดยใช้หลักประกันอย่างหนึ่งอย่างใด ดังต่อไปนี้

นางสาวกฤติญา จิระกรวัฒน์
นักวิชาการพัสดุปฏิบัติการ

108

๗.๑ เงินสด

๗.๒ เช็คหรือตราพท์ที่ธนาคารเซ็นสั่งจ่าย ซึ่งเป็นเช็คหรือตราพท์หลังวันที่ที่ใช้เช็คหรือตราพท์นั้น ชำระต่อเจ้าหน้าที่ในวันทำสัญญา หรือก่อนวันนั้นไม่เกิน ๓ วันทำการ

๗.๓ หนังสือค้ำประกันของธนาคารภายในประเทศ ตามตัวอย่างที่คณะกรรมการนโยบายกำหนด ดังระบุในข้อ ๑.๔ (๒) หรือจะเป็นหนังสือค้ำประกันอิเล็กทรอนิกส์ตามวิธีการที่กรมบัญชีกลางกำหนด

๗.๔ หนังสือค้ำประกันของบริษัทเงินทุน หรือบริษัทเงินทุนหลักทรัพย์ที่ได้รับอนุญาตให้ประกอบกิจการเงินทุนเพื่อการพาณิชย์และประกอบธุรกิจค้ำประกันตามประกาศของธนาคารแห่งประเทศไทย ตามรายชื่อบริษัทเงินทุนที่ธนาคารแห่งประเทศไทยแจ้งเวียนให้ทราบ โดยอนุโลมให้ใช้ตามตัวอย่างหนังสือค้ำประกันของธนาคารที่คณะกรรมการนโยบายกำหนด ดังระบุในข้อ ๑.๔ (๒)

๗.๕ พันธบัตรรัฐบาลไทย

หลักประกันนี้จะคืนให้ โดยไม่มีดอกเบี้ยภายใน ๑๕ วันนับถัดจากวันที่ผู้ชนะการประกวดราคาอิเล็กทรอนิกส์ (ผู้รับจ้าง) พ้นจากข้อผูกพันตามสัญญาจ้างแล้ว

๘. ค่าจ้างและการจ่ายเงิน

องค์การบริหารส่วนจังหวัดสระบุรีจะจ่ายค่าจ้างซึ่งได้รวมภาษีมูลค่าเพิ่ม ตลอดจนภาษีอื่น ๆ และค่าใช้จ่ายทั้งปวงแล้ว โดยถือราคาเหมารวมเป็นเกณฑ์ และกำหนดการจ่ายเงินเป็น จำนวน ๓ งวด ดังนี้

งวดที่ ๑ เป็นจำนวนเงินในอัตราร้อยละ ๒๐ ของค่าจ้าง เมื่อผู้รับจ้างได้ปฏิบัติงาน

-งานขุดหรือฟื้นลู่วิ่งเดิมพร้อมขนทิ้ง

-งานขุดซ่อมชั้นรองพื้นลู่วิ่ง (Deep Patch)

-งานลอกขยะและเศษวัสดุภายในรางระบายน้ำ

-งานปรับปรุงซ่อมแซมรางระบายน้ำในลู่วิ่ง จำนวน ๔๐๐.๐๐ เมตร

-งานปรับปรุงซ่อมแซมรางระบายน้ำนอกลู่วิ่ง จำนวน ๔๐๐.๐๐ เมตร

-งานวางท่อระบายน้ำพร้อมเชื่อมต่อ จำนวน ๑ งาน

ให้แล้วเสร็จภายใน ๖๐ วัน

งวดที่ ๒ เป็นจำนวนเงินในอัตราร้อยละ ๔๐ ของค่าจ้าง เมื่อผู้รับจ้างได้ปฏิบัติงาน

-งาน Tack Coat จำนวน ๕,๘๒๐.๐๐ ตารางเมตร

-งานผิว Asphaltic Concrete หนา ๐.๐๓ เมตร จำนวน ๕,๘๕๐.๐๐ ตารางเมตร

-นำวัสดุที่ใช้ผลิตลู่วิ่งยางพาราสังเคราะห์และยางธรรมชาติมากรองหน้างานปริมาณไม่น้อยกว่า ๕๐ % ของปริมาณที่ใช้ทั้งหมด

ให้แล้วเสร็จภายใน ๑๒๐ วัน

งวดที่ ๓ (งวดสุดท้าย) เป็นจำนวนเงินในอัตราร้อยละ ๔๐ ของค่าจ้าง เมื่อผู้รับจ้างได้ปฏิบัติงานทั้งหมดให้แล้วเสร็จเรียบร้อยตามสัญญาหรือข้อตกลงจ้างเป็นหนังสือ

-งานผิวลู่วิ่งยางพาราสังเคราะห์และยางธรรมชาติ ประเภท B ฐาน Sandwich (NR)

พื้นลู่วิ่ง ผิวหนานิ่ม ตามบัญชีนวัตกรรมไทย ขนาด ๘ ลู่วิ่ง หนา ๑๓.๐๐ มิลลิเมตร

(นางสาวกฤติญา จิระกรวัฒน์นะ)

นักวิชาการพัสดุปฏิบัติการ

จำนวน ๕,๓๐๐.๐๐ ตารางเมตร

-งานตีเส้นลู่วิ่ง จำนวน ๓,๖๕๐.๐๐ เมตร

-งานอื่น ๆ เก็บทำความสะอาดบริเวณสถานที่ก่อสร้างให้เป็นระเบียบเรียบร้อย

คณะกรรมการตรวจรับงานจ้าง ได้ตรวจรับไว้เป็นที่เรียบร้อยแล้ว

(กำหนดระยะเวลาแล้วเสร็จ ๑๘๐ วันนับถัดจากวันทำสัญญา)

๙. อัตราค่าปรับ

ค่าปรับตามสัญญาจ้างแนบท้ายเอกสารประกวดราคาอิเล็กทรอนิกส์นี้ หรือข้อตกลงจ้างเป็นหนังสือจะกำหนด ดังนี้

๙.๑ กรณีที่ผู้รับจ้างนำงานที่รับจ้างไปจ้างช่วงให้ผู้อื่นทำอีกทอดหนึ่งโดยไม่ได้รับอนุญาตจากองค์การบริหารส่วนจังหวัดสระบุรี จะกำหนดค่าปรับสำหรับการฝ่าฝืนดังกล่าวเป็นจำนวนร้อยละ ๑๐.๐๐ ของวงเงินของงานจ้างช่วงนั้น

๙.๒ กรณีที่ผู้รับจ้างปฏิบัติผิดสัญญาจ้างก่อสร้าง นอกเหนือจากข้อ ๙.๑ จะกำหนดค่าปรับเป็นรายวันเป็นจำนวนเงินตายตัวในอัตราร้อยละ ๐.๑๐ ของราคางานจ้าง

๑๐. การรับประกันความชำรุดบกพร่อง

ผู้ชนะการประกวดราคาอิเล็กทรอนิกส์ซึ่งได้ทำสัญญาจ้าง ตามแบบ ดังระบุในข้อ ๑.๓ หรือข้อตกลงจ้างเป็นหนังสือแล้วแต่กรณี จะต้องรับประกันความชำรุดบกพร่องของงานจ้างที่เกิดขึ้นภายในระยะเวลา ไม่น้อยกว่า ๒ ปี นับถัดจากวันที่องค์การบริหารส่วนจังหวัดสระบุรีได้รับมอบงาน โดยต้องรีบจัดการซ่อมแซมแก้ไขให้ใช้ได้ติดตั้งเดิมภายใน ๑๕ วัน นับถัดจากวันที่ได้รับแจ้งความชำรุดบกพร่อง

๑๑. ข้อสงวนสิทธิในการยื่นข้อเสนอและอื่น ๆ

๑๑.๑ เงินค่าจ้างสำหรับงานจ้างครั้งนี้ ได้มาจากเงินงบประมาณรายจ่ายประจำปีงบประมาณ พ.ศ.๒๕๖๒

การลงนามในสัญญาจะกระทำต่อเมื่อ องค์การบริหารส่วนจังหวัดสระบุรีได้รับอนุมัติเงินค่าก่อสร้างจากเงินงบประมาณรายจ่ายประจำปีงบประมาณ พ.ศ.๒๕๖๒

๑๑.๒ เมื่อองค์การบริหารส่วนจังหวัดสระบุรีได้คัดเลือกผู้ยื่นข้อเสนอรายใดให้เป็นผู้รับจ้าง และได้ตกลงจ้าง ตามการประกวดราคาอิเล็กทรอนิกส์แล้ว ถ้าผู้รับจ้างจะต้องส่งหรือนำสิ่งของมาเพื่องานจ้างดังกล่าว เข้ามาจากต่างประเทศ และของนั้นต้องนำเข้ามาโดยทางเรือในเส้นทางที่มีเรือไทยเดินอยู่ และสามารถให้บริการรับขนได้ตามที่รัฐมนตรีว่าการกระทรวงคมนาคมประกาศกำหนด ผู้ยื่นข้อเสนอซึ่งเป็นผู้รับจ้างจะต้องปฏิบัติตามกฎหมายว่าด้วยการส่งเสริมการพาณิชย์ ดังนี้

(๑) แจ้งการส่งหรือนำสิ่งของดังกล่าวเข้ามาจากต่างประเทศต่อกรมเจ้าท่า ภายใน ๗ วัน นับตั้งแต่วันที่ผู้รับจ้างส่งหรือซื้อของจากต่างประเทศ เว้นแต่เป็นของที่รัฐมนตรีว่าการกระทรวงคมนาคมประกาศ ยกเว้นให้บรรทุกโดยเรืออื่นได้

(๒) จัดการให้สิ่งของดังกล่าวบรรทุกโดยเรือไทย หรือเรือที่มีสิทธิผูกข้อไม้เรือไทย จากต่างประเทศมายังประเทศไทย เว้นแต่จะได้รับอนุญาตจากกรมเจ้าท่า ให้บรรทุกสิ่งของนั้น โดยเรืออื่นที่มีใช้เรือ

(นางสาวกฤติญา จิระกรวัฒน์นะ)

นักวิชาการพัสดุปฏิบัติการ

ไทย ซึ่งจะต้องได้รับอนุญาตเช่นนั้นก่อนบรรทุกของลงเรืออื่น หรือเป็นของที่รัฐมนตรีว่าการกระทรวงคมนาคม ประกาศยกเว้นให้บรรทุกโดยเรืออื่น

(๓) ในกรณีที่ไม่ปฏิบัติตาม (๑) หรือ (๒) ผู้รับจ้างจะต้องรับผิดชอบตามกฎหมายว่าด้วยการส่งเสริมการพาณิชย์นาวี

๑๑.๓ ผู้ยื่นข้อเสนอซึ่งองค์การบริหารส่วนจังหวัดสระบุรีได้คัดเลือกแล้ว ไม่ไปทำสัญญาหรือข้อตกลงจ้างเป็นหนังสือภายในเวลาที่กำหนดดังระบุไว้ในข้อ ๗ องค์การบริหารส่วนจังหวัดสระบุรีจะริบหลักประกันการยื่นข้อเสนอ หรือเรียกธำนาจจากผู้ออกหนังสือค้ำประกัน การยื่นข้อเสนอทันที และอาจพิจารณาเรียกธำนาจให้ชดใช้ความเสียหายอื่น (ถ้ามี) รวมทั้งจะพิจารณาให้เป็นผู้ทำงาน ตามระเบียบกระทรวงการคลังว่าด้วยการจัดซื้อจัดจ้างและการบริหารพัสดุภาครัฐ

๑๑.๔ องค์การบริหารส่วนจังหวัดสระบุรีสงวนสิทธิ์ที่จะแก้ไขเพิ่มเติมเงื่อนไข หรือข้อกำหนด ในแบบสัญญาหรือข้อตกลงจ้างเป็นหนังสือให้เป็นไปตามความเห็นของสำนักงานอัยการสูงสุด (ถ้ามี)

๑๑.๕ ในกรณีที่เอกสารแนบท้ายเอกสารประกวดราคาอิเล็กทรอนิกส์ มีความขัดหรือแย้งกัน ผู้ยื่นข้อเสนอจะต้องปฏิบัติตามคำวินิจฉัยขององค์การบริหารส่วนจังหวัดสระบุรี คำวินิจฉัยดังกล่าวให้ถือเป็นที่สุด และผู้ยื่นข้อเสนอไม่มีสิทธิเรียกร้องค่าใช้จ่ายใดๆ เพิ่มเติม

๑๑.๖ องค์การบริหารส่วนจังหวัดสระบุรี อาจประกาศยกเลิกการจัดจ้างในกรณีต่อไปนี้ได้ โดยที่ผู้ยื่นข้อเสนอจะเรียกร้องค่าเสียหายใดๆ จากองค์การบริหารส่วนจังหวัดสระบุรีไม่ได้

(๑) องค์การบริหารส่วนจังหวัดสระบุรีไม่ได้รับการจัดสรรเงินที่จะใช้ในการจัดจ้างหรือได้รับจัดสรรแต่ไม่เพียงพอที่จะทำการจัดจ้างครั้งนี้ต่อไป

(๒) มีการกระทำที่เข้าลักษณะผู้ยื่นข้อเสนอที่ชนะการจัดจ้างหรือที่ได้รับการคัดเลือกมีผลประโยชน์ร่วมกัน หรือมีส่วนได้เสียกับผู้ยื่นเสนอรายอื่น หรือขัดขวางการแข่งขันอย่างเป็นธรรมหรือสมยอมกันกับผู้ยื่นเสนอรายอื่น หรือเจ้าหน้าที่ในการเสนอราคา หรือถือว่ากระทำการทุจริตอื่นใดในการเสนอราคา

(๓) การทำการจัดจ้างครั้งนี้ต่อไปอาจก่อให้เกิดความเสียหายแก่องค์การบริหารส่วนจังหวัดสระบุรี หรือกระทบต่อประโยชน์สาธารณะ

(๔) กรณีอื่นในทำนองเดียวกับ (๑) (๒) หรือ (๓) ตามที่กำหนดในกฎกระทรวงซึ่งออกตามความในกฎหมายว่าด้วยการจัดซื้อจัดจ้างและการบริหารพัสดุภาครัฐ

๑๒. การปรับราคาค่างานก่อสร้าง

การปรับราคาค่างานก่อสร้างตามสูตรการปรับราคาค่างานในข้อ ๑.๕ จะนำมาใช้ในกรณีที่ ค่างานก่อสร้างลดลงหรือเพิ่มขึ้น โดยวิธีการต่อไปนี้

ตามเงื่อนไข หลักเกณฑ์ สูตรและวิธีคำนวณที่ใช้กับสัญญาแบบปรับราคาได้ตามมติคณะรัฐมนตรี เมื่อวันที่ ๒๒ สิงหาคม ๒๕๓๒ เรื่อง การพิจารณาช่วยเหลือผู้ประกอบการอาชีพงานก่อสร้าง ตามหนังสือสำนักเลขาธิการคณะรัฐมนตรี ที่ นร ๐๒๐๓/ว ๑๐๙ ลงวันที่ ๒๔ สิงหาคม ๒๕๓๒

สูตรการปรับราคา (สูตรค่า K) จะต้องคงที่ที่ระดับที่กำหนดไว้ในวันแล้วเสร็จงานผู้ที่ต้องไว้ในสัญญา หรือภายในระยะเวลาที่องค์การบริหารส่วนจังหวัดสระบุรีได้ขยายออกไป โดยจะใช้สูตรของทางราชการที่ได้

(นางสาวกฤติญา จิระกรวัฒน์)

นักวิชาการพัสดุปฏิบัติการ

ระบุในข้อ ๑.๕ ดังนี้

$$K ๒.๑ = ๐.๓๐ + ๐.๑๐ * Lt/Lo + ๐.๔๐ * Et/Eo + ๐.๒๐ * Ft/Fo$$

$$K ๓.๑ = ๐.๓๐ + ๐.๔๐ * At/Ao + ๐.๒๐ * Et/Eo + ๐.๑๐ * Ft/Fo$$

$$K ๓.๓ = ๐.๓๐ + ๐.๑๐ * Mt/Mo + ๐.๔๐ * Et/Eo + ๐.๑๐ * Ft/Fo$$

$$K ๓.๕ = ๐.๓๕ + ๐.๒๐ * Lt/Lo + ๐.๑๕ * Ct/Co + ๐.๑๕ * Mt/Mo + ๐.๑๕ * St/So$$

๑๓. มาตรฐานฝีมือช่าง

เมื่อองค์การบริหารส่วนจังหวัดสระบุรีได้คัดเลือกผู้ยื่นข้อเสนอรายใดให้เป็นผู้รับจ้างและได้ตกลงจ้างก่อสร้างตามประกาศนี้แล้ว ผู้ยื่นข้อเสนอจะต้องตกลงว่าในการปฏิบัติงานก่อสร้างดังกล่าว วุฒิวิศวกร สาขาวิศวกรรมโยธา หรือเทียบเท่าจากสถาบันการศึกษาที่ ก.พ. รับรองให้เข้ารับราชการได้ ในอัตราไม่ต่ำกว่าร้อยละ ๑๐ ของแต่ละ สาขาช่างแต่ละจะต้องมีจำนวนช่างอย่างน้อย ๑ คน ในแต่ละสาขาช่าง ดังต่อไปนี้

๑๓.๑ ช่างก่อสร้าง หรือช่างโยธา

๑๔. การปฏิบัติตามกฎหมายและระเบียบ

ในระหว่างระยะเวลาการก่อสร้าง ผู้ยื่นข้อเสนอที่ได้รับการคัดเลือกให้เป็นผู้รับจ้างต้องปฏิบัติตามหลักเกณฑ์ที่กฎหมายและระเบียบได้กำหนดไว้โดยเคร่งครัด

๑๕. การประเมินผลการปฏิบัติงานของผู้ประกอบการ

องค์การบริหารส่วนจังหวัดสระบุรี สามารถนำผลการปฏิบัติงานแล้วเสร็จตามสัญญาของผู้ยื่นข้อเสนอที่ได้รับการคัดเลือกให้เป็นผู้รับจ้างเพื่อนำมาประเมินผลการปฏิบัติงานของผู้ประกอบการ

ทั้งนี้ หากผู้ยื่นข้อเสนอที่ได้รับการคัดเลือกไม่ผ่านเกณฑ์ที่กำหนดจะถูกระงับการยื่นข้อเสนอหรือทำสัญญากับองค์การบริหารส่วนจังหวัดสระบุรี ไว้ชั่วคราว

องค์การบริหารส่วนจังหวัดสระบุรี

๒๕ สิงหาคม ๒๕๖๓

สำเนาถูกต้อง

(นางสาวกฤติญา จิระกรวัฒน์นะ)

นักวิชาการพัสดุปฏิบัติการ



บันทึกข้อความ

ส่วนราชการ กองการศึกษา ศาสนาและวัฒนธรรม โทร 105

ที่ สป 51008/

วันที่ ๗ สิงหาคม 2563

เรื่อง ขออนุมัติกำหนดราคากลางงานก่อสร้าง

เรียน นายกองค้การบริหารส่วนจังหวัดสระบุรี

ตามคำสั่งองค์การบริหารส่วนจังหวัดสระบุรี ที่ 735/2563 ลงวันที่ 9 มิถุนายน 2563 ได้แต่งตั้งคณะกรรมการกำหนดราคากลาง สำหรับประกวดราคาจ้างโครงการปรับปรุงคูวังบริเวณสนามกีฬา องค์การบริหารส่วนจังหวัดสระบุรี ตำบลดาวเรือง อำเภอเมืองสระบุรี จังหวัดสระบุรี ด้วยวิธีประกวดราคา อิเล็กทรอนิกส์ (e-bidding) เพื่อดำเนินการตามระเบียบกระทรวงการคลัง ว่าด้วยการจัดซื้อ จัดจ้างและการ บริหารพัสดุภาครัฐ พ.ศ. 2560 และพระราชบัญญัติการจัดซื้อจัดจ้างและการบริหารพัสดุภาครัฐ พ.ศ. 2560 นั้น

คณะกรรมการกำหนดราคากลาง ได้พิจารณากำหนดราคากลางตามข้อบัญญัติองค์การบริหารส่วนจังหวัดสระบุรี ประจำปีงบประมาณ พ.ศ. 2562 แก้ไขเปลี่ยนแปลงครั้งที่ 10 อนุมัติเมื่อวันที่ 10 มีนาคม 2563 ฯลฯ ซึ่งตั้งจ่ายไว้ 25,000,000- บาท โดยอ้างอิงจากราคาวัสดุก่อสร้างของสำนักงาน พาณิชยจังหวัดสระบุรี และพาณิชย์กรุงเทพฯ ราคาในท้องถิ่น และหลักเกณฑ์การคำนวณราคากลางงาน ก่อสร้างของกรมบัญชีกลาง จำนวน 24,571,000 - บาท (ยี่สิบสี่ล้านห้าแสนเจ็ดหมื่นหนึ่งพันบาทถ้วน) พร้อมทั้ง คณะกรรมการกำหนดราคากลาง ขอเบิกจ่ายค่าตอบแทนคณะกรรมการ ฯ ตามหนังสือกระทรวงการคลังด่วนที่สุด ที่ กค 0402.5 /ว 85 เรื่องหลักเกณฑ์การเบิกจ่ายค่าตอบแทนบุคคลหรือคณะกรรมการ ลงวันที่ 6 กันยายน 2561 พร้อมแนบรายงานการประชุมคณะกรรมการกำหนดราคากลาง

จึงเรียนมาเพื่อโปรดพิจารณาอนุมัติ และจ่ายค่าตอบแทนคณะกรรมการฯ ตามระเบียบพัสดุต่อไป

(ลงชื่อ).....ประธานกรรมการ

(นายสุรศักดิ์ สมภักดี)
ผู้อำนวยการกองช่าง

(ลงชื่อ).....กรรมการ

(นายจิรพล บุญลือ)
หัวหน้าฝ่ายผังเมือง

(ลงชื่อ).....กรรมการ

(นายทศพล พรรคนาวิน)
วิศวกรโยธาชำนาญการ **สำเนาถูกต้อง**

(นางสาวกฤติญา จิระกรวัฒน์)
นักวิชาการพัสดุปฏิบัติการ

ความคิดเห็น.....

(ลงชื่อ).....

CA ทอรัลยูนิเทค (เอชอีซี) จำกัด
หน่วยงานบริหารการก่อสร้าง
กรมการช่างเทคนิคผู้ชำนาญการพิเศษด้านเทคนิคการก่อสร้าง
ความคิดเห็น.....

1 หน้า ตาราง 04 มติ

(ลงชื่อ).....

(นายเรืองศักดิ์ วรรณ)

ปลัดองค์การบริหารส่วนจังหวัดสระบุรี

ความคิดเห็น.....

(ลงชื่อ).....

(นายเรืองศักดิ์ วรรณ)

ปลัดองค์การบริหารส่วนจังหวัดสระบุรีปฏิบัติหน้าที่

นายกองค้การบริหารส่วนจังหวัดสระบุรี

วันที่อนุมัติเห็นชอบ..... 7 ม.ค. 63

ตารางแสดงวงเงินงบประมาณที่ได้รับจัดสรรและราคากลางในงานจ้างก่อสร้าง

๑. ชื่อโครงการ โครงการปรับปรุงคู่วงบริเวณสนามกีฬาองค์การบริหารส่วนจังหวัดสระบุรี ตำบลดาวเรือง อำเภอเมืองสระบุรี จังหวัดสระบุรี
๒. หน่วยงานเจ้าของโครงการ กองการศึกษา ศาสนาและวัฒนธรรม องค์การบริหารส่วนจังหวัดสระบุรี
๓. วงเงินงบประมาณที่ได้รับจัดสรร ๒๕,๐๐๐,๐๐๐.- บาท (ยี่สิบล้านบาทถ้วน)
๔. ลักษณะงาน (โดยสังเขป) โครงการปรับปรุงคู่วงบริเวณสนามกีฬาองค์การบริหารส่วนจังหวัดสระบุรี ตำบลดาวเรือง อำเภอเมืองสระบุรี จังหวัดสระบุรี
 - งานผิวคู่วงยางพาราสังเคราะห์และยางธรรมชาติ ประเภท B รุ่น Sandwich (NR) พื้นคู่วง ผิวหน้านิ่ม ตามบัญชีนวัตกรรมไทย ขนาด ๘ คู่วง รวมพื้นที่คู่วงไม่น้อยกว่า ๕,๓๐๐.๐๐ ตารางเมตร หนา ๑๓.๐๐ มิลลิเมตร
 - งานลอกขยและเศษวัสดุภายในรางระบายน้ำ จำนวน ๑,๐๐๐.๐๐ เมตร
 - งานปรับปรุงซ่อมแซมรางระบายน้ำในคู่วง จำนวน ๔๐๐.๐๐ เมตร
 - งานปรับปรุงซ่อมแซมรางระบายน้ำนอกคู่วง จำนวน ๔๐๐.๐๐ เมตร
 - งานวางท่อระบายน้ำพร้อมเชื่อมต่อ จำนวน ๑ งาน
(ตามแบบแปลนขององค์การบริหารส่วนจังหวัดสระบุรี ที่ ๗๙/๒๕๖๑)
๕. ราคากลางคำนวณ ณ วันที่ ๗ สิงหาคม ๒๕๖๓ เป็นเงิน ๒๔,๕๗๑,๐๐๐.- บาท (-ยี่สิบล้านห้าแสนเจ็ดหมื่นหนึ่งพันบาทถ้วน)
๖. บัญชีประมาณราคากลาง
 - ๖.๑ แบบแสดงรายการปริมาณงานและราคา (ปร.๔)
 - ๖.๒ แบบสรุปค่าก่อสร้าง (ปร.๕)
๗. รายชื่อคณะกรรมการกำหนดราคากลาง

๗.๑ นายสุรศักดิ์ สมภักดี	ตำแหน่ง	ผู้อำนวยการกองช่าง
๗.๒ นายทศพล พรรคนาวิน	ตำแหน่ง	วิศวกรโยธาชำนาญการ
๗.๓ นายจิรพล บุญลือ	ตำแหน่ง	นายช่างโยธาอาวุโส

สำเนาถูกต้อง

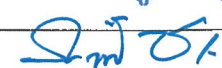
 (นางสาวกฤติญา จิระกรวัฒน์)
 นักวิชาการพัสดุปฏิบัติการ

แบบสรุปกำหนดราคากลางงานก่อสร้าง

ส่วนราชการ กองช่าง องค์การบริหารส่วนจังหวัดสระบุรี

โครงการ ปรับปรุงคู่วิงสนามกีฬากองการบริหารส่วนจังหวัดสระบุรี

สถานที่ ตำบล ดาวเรือง อำเภอ เมืองสระบุรี จังหวัด สระบุรี

กำหนดราคากลางเมื่อเดือน สิงหาคม 2563 ใช้ราคาวัสดุอ้างอิง สระบุรี เดือน มีนาคม 2563

ใช้ราคาวัสดุอ้างอิง กทม. เดือน มีนาคม 2563

ลำดับที่	รายการ	Factor F	รวม ค่าก่อสร้าง (บาท)	หมายเหตุ
1	ประเภทงานอาคาร	1.2506	24,571,322.30	Factor F - ดอกเบี้ยเงินกู้ 5% - ภาษี 7% - เงินล่วงหน้าจ่าย 0% - เงินประกันผลงานหัก 0% - พื้นที่ปกติ
สรุป			24,571,322.30	
			24,571,000.00	
	(ตัวอักษร)	(ยี่สิบสี่ล้านห้าแสนเจ็ดหมื่นหนึ่งพันบาทถ้วน)		

ลงชื่อ



(นายสุรศักดิ์ สมรักดี)

ผู้อำนวยการกองช่าง

ประธานกรรมการ

ลงชื่อ



(นายจิรพล บุญลือ)

หัวหน้าฝ่ายผังเมือง

กรรมการ

สำเนาถูกต้อง

(นางสาวกฤติญา จิระกรวัฒน์)

นักวิชาการพัสดุปฏิบัติการ

ลงชื่อ



(นายทศพล พรคนาวิน)

วิศวกรโยธาชำนาญการ

กรรมการ

แบบสรุปราคากลางงานก่อสร้าง
 ส่วนราชการ กองช่าง องค์การบริหารส่วนจังหวัดสระบุรี
 งบประมาณประจำปี 2562

โครงการ ปรับปรุงคูน้ำคันดินทางเท้าองค์การบริหารส่วนจังหวัดสระบุรี
 ตำบล ดาวเรือง อำเภอ เมืองสระบุรี
 กำหนดราคากลางเมื่อเดือน สิงหาคม 2563

ราคามันต์เขต 22.46

ลำดับที่	รายการ	หน่วย	จำนวน (1)	ราคา/หน่วย (2)	ราคาทุน (3)=(1x2)	Factor F (4)	ราคา/หน่วย x Factor F (5)	ราคากลาง (บาท) (6)=(3x4)
1	งานชั้นรองพื้นลู่วิ่ง							
1.1	งานรื้อผิวลาดยางเดิมพร้อมชนทั้ง	ตร.ม.	5,850.00	14.26	83,421.00	1.2506	17.83	104,326.30
1.2	งาน deep patch	ตร.ม.	2,950.00	223.81	660,239.50	1.2506	279.89	825,695.51
1.3	งาน prime coat	ตร.ม.	5,850.00	27.67	161,869.50	1.2506	34.60	202,433.99
1.4	งานชั้นรองพื้นลู่อู AC ทน 0.03 ม.	ตร.ม.	5,850.00	119.34	698,139.00	1.2506	149.24	873,092.63
2	งานผิวลู่วิ่ง							
2.1	งานผิวลู่วิ่งยางสังเคราะห์และยางธรรมชาติ ระบบนวัตกรรมไทย ทน 13 มม.	ตร.ม.	5,300.00	2,948.00	15,624,400.00	1.2506	3,686.76	19,539,874.64
3	งานปรับปรุงรางระบายน้ำ							
3.1	งานลอกขยะเศษวัสดุภายในรางระบายน้ำ	ม.	3,650.00	100.00	365,000.00	1.2506	125.06	456,469.00
3.2	งานปรับปรุงซ่อมแซมรางระบายน้ำในคู (ตามรูปแบบและรายละเอียดของอบจ.สบ)	ม.	1,000.00	60.00	60,000.00	1.2506	75.03	75,036.00
3.3	งานปรับปรุงซ่อมแซมรางระบายน้ำนอกคู (ตามรูปแบบและรายละเอียดของอบจ.สบ)	ม.	400.00	1,300.00	520,000.00	1.2506	1,625.78	650,312.00
3.4	งานวางท่อระบายน้ำรวมบ่อพักไม่น้อยกว่า 352 เมตร	งาน	400.00	1,300.00	520,000.00	1.2506	1,625.78	650,312.00
3.5	หินคลุกบดอัดแน่นปรับพื้นที่ด้านข้างโดยรอบ	ลบ.ม	785.00	298.80	234,558.00	1.2506	373.67	293,338.23
	รวมทั้งสิ้นเป็นเงิน				19,647,627.00			24,571,322.30

19,647,627.00 บาท

1.2506

ผลรวมค่าจ้างต้นทุนงานก่อสร้างทาง

ค่า Factor F งานก่อสร้างอาคาร

1.2506

19,647,627.00

24,571,322.30



ลงชื่อ.....ประธานกรรมการ



ลงชื่อ.....กรรมการ



(นางสาวกฤติญา จิระกรวัฒน์)

นักวิชาการพัสดุปฏิบัติการ

ลงชื่อ.....กรรมการ



บันทึกข้อความ

ส่วนราชการ กองการศึกษา ศาสนาและวัฒนธรรม โทร.105

ที่ สบ 51008/๑๐๓๙

วันที่ ๒๙ กรกฎาคม 2563

เรื่อง รายงานขอความเห็นชอบการจัดทำแบบรูปารายการงานก่อสร้าง

เรียน นายกองค้การบรหการส่วนจังหวัดสระบุรี

ตามคำสั่งองค์การบริหารส่วนจังหวัดสระบุรี ที่ 465/2563 ลงวันที่ 30 มีนาคม 2563 เรื่อง แต่งตั้งคณะกรรมการจัดทำแบบรูปารายการงานก่อสร้างโครงการปรับปรุงลู่วิ่งบริเวณสนามกีฬาองค์การบริหารส่วนจังหวัดสระบุรี บริเวณสนามกีฬาองค์การบริหารส่วนจังหวัดสระบุรี ต.ดาวเรือง อ.เมืองสระบุรี จ.สระบุรี ตามข้อบัญญัติองค์การบริหารส่วนจังหวัดสระบุรี ประจำปีงบประมาณ พ.ศ. 2562 แก้ไขเปลี่ยนแปลงครั้งที่ 10 อนุมัติเมื่อวันที่ 10 มีนาคม 2563 นั้น

ขอเรียนว่า คณะกรรมการจัดทำแบบรูปารายการงานก่อสร้างฯ ได้ดำเนินการจัดทำแบบรูปารายการงานก่อสร้างดังกล่าวแล้วเสร็จ พร้อมนี้คณะกรรมการจัดทำแบบรูปารายการงานก่อสร้าง ขอเบิกจ่ายค่าตอบแทนคณะกรรมการฯ ตามหนังสือกระทรวงการคลังด่วนที่สุด ที่ กค 0402.5/ว 85 เรื่องหลักเกณฑ์การเบิกจ่ายค่าตอบแทนบุคคลหรือคณะกรรมการ ลงวันที่ 6 กันยายน 2561 รายละเอียดตามเอกสารที่แนบมาพร้อมนี้

จึงเรียนมาเพื่อโปรดพิจารณา ให้ความเห็นชอบ แบบรูปารายการงานก่อสร้างฯ ดังกล่าว และลงนามในบันทึกฉบับนี้ แจ้งกองพัสดุและทรัพย์สิน เพื่อพิจารณาดำเนินการ ต่อไป

ลงชื่อ.....ประธานกรรมการ
(นายสุรศักดิ์ สมภักดี)
ผู้อำนวยการกองช่าง

ความเห็นของผู้อำนวยการกองการศึกษา
ศาสนา และวัฒนธรรม

.....
.....

(นายรัศมีศิลป์ มูลสาร)

ผู้อำนวยการกองการศึกษา ศาสนาและวัฒนธรรม

ลงชื่อ.....กรรมการ
(นายสมุท วุฒิศาสตร์)
ผู้อำนวยการกองแผนและงบประมาณ

ลงชื่อ.....กรรมการ
(นายจิรพล บุญลือ)
หัวหน้าฝ่ายผังเมือง

ความเห็นของปลัดองค์การบริหารส่วนจังหวัด

.....
.....

.....

(นายเรืองศักดิ์ วรรณ)

ปลัดองค์การบริหารส่วนจังหวัดสระบุรี

ความเห็นของนายกองค้การบรหการส่วนจังหวัดสระบุรี

.....
.....

(นายเรืองศักดิ์ วรรณ)

ปลัดองค์การบริหารส่วนจังหวัด ปฏิบัติหน้าที่
นายกองค้การบรหการส่วนจังหวัดสระบุรี

สำเนาถูกต้อง

.....

(นางสาวกฤติญา จิระกรวิวัฒนะ)

นักวิชาการพัสดุปฏิบัติการ

รายละเอียดแบบรูปรายการงานก่อสร้าง
โครงการปรับปรุงคูวังบริเวณสนามกีฬาองค์การบริหารส่วนจังหวัดสระบุรี ตำบลดาวเรือง อำเภอเมืองสระบุรี จังหวัดสระบุรี
โดยวิธีประกวดราคาอิเล็กทรอนิกส์ (e-bidding)

1. ชื่อโครงการ โครงการปรับปรุงคูวัง บริเวณสนามกีฬาองค์การบริหารส่วนจังหวัดสระบุรี ตำบลดาวเรือง อำเภอเมืองสระบุรี จังหวัดสระบุรี

2. วัตถุประสงค์

1. เพื่อแก้ไขปัญหาความเดือดร้อนของประชาชน ซึ่งอาจเกิดอันตรายจากการมาใช้บริการและคูวังเดิมที่ชำรุดและเสื่อมสภาพเนื่องจากก่อสร้างมาเป็นเวลานาน
2. เพื่อแก้ไขปัญหาน้ำท่วมขังภายในคูวังและสนามฟุตบอล
3. เพื่อเป็นการรองรับการขยายตัวของผู้ที่มาออกกำลังกายและปรับปรุงภูมิทัศน์ด้านข้างให้มีความสวยงามเป็นระเบียบเรียบร้อยไม่เป็นอันตรายต่อผู้มาใช้บริการ
4. เพื่อสนับสนุนนโยบายรัฐบาลในการสนับสนุนบัญชีนวัตกรรมไทยของสำนักงานงบประมาณ
5. เพื่อส่งเสริมให้ประชาชนให้มีสถานที่วิ่งออกกำลังกายและมีสถานที่แข่งขันกรีฑาอย่างมีมาตรฐาน

3. รายละเอียดโครงการ

โครงการปรับปรุงคูวังบริเวณสนามกีฬาองค์การบริหารส่วนจังหวัดสระบุรี ตำบลดาวเรือง อำเภอเมืองสระบุรี จังหวัดสระบุรี

- งานผิวคูวังยางพาราสังเคราะห์และยางธรรมชาติประเภท B รุ่น Sandwich (NR) พื้นคูวัง ผิวหน้านิ่ม ตามบัญชีนวัตกรรมไทย ขนาด 8 คูวัง รวมพื้นที่คูวังไม่น้อยกว่า 5,300 ตารางเมตร หน้า 13 มิลลิเมตร
 - งานลอกขยะและเศษวัสดุภายในรางระบายน้ำ จำนวน 1,000 เมตร
 - งานปรับปรุงซ่อมแซมรางระบายน้ำในคูจำนวน 400 เมตร
 - งานปรับปรุงซ่อมแซมรางระบายน้ำนอกคูจำนวน 400 เมตร
 - งานวางท่อระบายน้ำพร้อมเชื่อมต่อ จำนวน 1 งาน
- (ตามแบบแปลนขององค์การบริหารส่วนจังหวัดสระบุรีที่ 79/61)

4. งบประมาณ

ตามข้อบัญญัติองค์การบริหารส่วนจังหวัดสระบุรี กองการศึกษา ศาสนาและวัฒนธรรม ประจำปีงบประมาณ พ.ศ. 2562 แก้ไขเปลี่ยนแปลงครั้งที่ 10 จำนวน 25,000,000.- บาท (ยี่สิบห้าล้านบาทถ้วน)

5. คุณสมบัติผู้เสนอราคา

ผู้ยื่นข้อเสนอจะต้องมีคุณสมบัติ ดังต่อไปนี้

- 5.1 มีความสามารถตามกฎหมาย
- 5.2 ไม่เป็นบุคคลล้มละลาย
- 5.3 ไม่อยู่ระหว่างเลิกกิจการ
- 5.4 ไม่เป็นบุคคลซึ่งอยู่ระหว่างถูกระงับการยื่นข้อเสนอหรือทำสัญญากับหน่วยงานของรัฐไว้ชั่วคราว

เนื่องจากเป็นผู้ที่ไม่ผ่านเกณฑ์การประเมินผลการปฏิบัติงานของผู้ประกอบการตามระเบียบที่รัฐมนตรีว่าการกระทรวงการคลังกำหนดตามที่ประกาศเผยแพร่ในระบบเครือข่ายสารสนเทศของกรมบัญชีกลาง

สำเนาถูกต้อง

(นางสาวกฤติญา จิระกรวัฒน์)

นักวิชาการพัสดุปฏิบัติการ

- / 5.5 ไม่เป็นบุคคล.....

5.5 ไม่เป็นบุคคลซึ่งถูกระบุชื่อไว้ในบัญชีรายชื่อผู้ทำงานและได้แจ้งเวียนชื่อให้เป็นผู้ทำงานของหน่วยงานของรัฐในระบบเครือข่ายสารสนเทศของกรมบัญชีกลาง ซึ่งรวมถึงนิติบุคคลที่ผู้ทำงานเป็นหุ้นส่วนผู้จัดการ กรรมการผู้จัดการ ผู้บริหาร ผู้มีอำนาจในการดำเนินงานในกิจการของนิติบุคคลนั้นด้วย

5.6 มีคุณสมบัติและไม่มีลักษณะต้องห้ามที่คณะกรรมการนโยบายการจัดซื้อจัดจ้างและการบริหารพัสดุภาครัฐกำหนดในราชกิจจานุเบกษา

5.7 เป็นนิติบุคคลผู้มีอาชีพรับจ้างที่ประกวดราคาจ้างด้วยวิธีการทางอิเล็กทรอนิกส์ดังกล่าว

5.8 ไม่เป็นผู้มีผลประโยชน์ร่วมกันกับผู้ยื่นข้อเสนอรายอื่น ที่เข้ายื่นข้อเสนอให้แก่องค์การบริหารส่วนจังหวัดสระบุรี ณ วันประกาศประกวดราคาจ้างก่อสร้างด้วยวิธีประกวดราคาอิเล็กทรอนิกส์ หรือไม่เป็นผู้กระทำการอันเป็นการขัดขวางการแข่งขันราคาอย่างเป็นธรรมในการประกวดราคาอิเล็กทรอนิกส์ครั้งนี้

5.9 ไม่เป็นผู้ได้รับเอกสิทธิ์หรือความคุ้มกัน ซึ่งอาจปฏิเสธไม่ยอมขึ้นศาลไทย เว้นแต่รัฐบาลของผู้ยื่นข้อเสนอได้มีคำสั่งให้สละเอกสิทธิ์และความคุ้มกันเช่นนั้น

5.10 ผู้ยื่นข้อเสนอต้องมีผลงานก่อสร้างประเภทเดียวกันกับงานที่ประกวดราคาจ้างก่อสร้างในครั้งนี้อย่างน้อยเงินไม่ต่ำกว่า 40 % ของวงเงินที่จัดหา และเป็นผลงานที่เป็นคู่สัญญาโดยตรงกับหน่วยงานของรัฐ รัฐวิสาหกิจ หรือหน่วยงานเอกชนที่องค์การบริหารส่วนจังหวัดสระบุรีเชื่อถือ

ผู้ยื่นข้อเสนอที่เสนอราคาในรูปแบบของ "กิจการร่วมค้า" ต้องมีคุณสมบัติดังนี้

(1) กรณีที่กิจการร่วมค้าได้จดทะเบียนเป็นนิติบุคคลใหม่ กิจการร่วมค้าจะต้องมีคุณสมบัติครบถ้วนตามเงื่อนไขที่กำหนดไว้ในเอกสารประกวดราคา และการเสนอราคาให้เสนอราคาในนาม "กิจการร่วมค้า" ส่วนคุณสมบัติด้านผลงานก่อสร้าง กิจการร่วมค้าดังกล่าว สามารถนำผลงานก่อสร้างของผู้เข้าร่วมค้ามาใช้แสดงเป็นผลงานก่อสร้างของกิจการร่วมค้าที่เข้าประกวดราคาได้

(2) กรณีที่กิจการร่วมค้าไม่ได้จดทะเบียนเป็นนิติบุคคลใหม่ นิติบุคคลแต่ละนิติบุคคลที่เข้าร่วมค้าทุกราย จะต้องมามีคุณสมบัติครบถ้วนตามเงื่อนไขที่กำหนดไว้ในเอกสารประกวดราคา เว้นแต่ในกรณีที่กิจการร่วมค้าได้มีข้อตกลงระหว่างผู้เข้าร่วมค้าเป็นลายลักษณ์อักษรกำหนดให้ผู้เข้าร่วมค้ารายใดรายหนึ่ง เป็นผู้รับผิดชอบหลักในการเข้าเสนอรากับหน่วยงานของรัฐ และแสดงหลักฐานดังกล่าวมาพร้อมการยื่นข้อเสนอประกวดราคาทางระบบจัดซื้อจัดจ้างภาครัฐด้วยอิเล็กทรอนิกส์ กิจการร่วมค่านั้นสามารถใช้ผลงานก่อสร้างของผู้เข้าร่วมค้าหลักรายเดียวเป็นผลงานก่อสร้างของกิจการร่วมค้าที่ยื่นข้อเสนอได้

ทั้งนี้ "กิจการร่วมค้าที่จดทะเบียนเป็นนิติบุคคลใหม่" หมายความว่า กิจการร่วมค้าที่จดทะเบียนเป็นนิติบุคคลต่อกรมพัฒนาธุรกิจการค้า กระทรวงพาณิชย์

5.11 ผู้ยื่นข้อเสนอต้องลงทะเบียนในระบบจัดซื้อจัดจ้างภาครัฐด้วยอิเล็กทรอนิกส์ (Electronic Government Procurement : e - GP) ของกรมบัญชีกลาง

5.12 ผู้ยื่นข้อเสนอ จะต้องยื่นเอกสารหลักฐานด้านบุคลากรเพื่อประกอบการพิจารณา พร้อมเสนาเนาใบอนุญาตเป็นผู้ประกอบวิชาชีพวิศวกรรมควบคุมตามพระราชบัญญัติวิศวกร พ.ศ.2542 หรือวิชาชีพอื่นที่มีการควบคุม, หนังสือรับรองวิศวกรควบคุมงาน ภายหลังการได้รับคัดเลือกเป็นคู่สัญญา

5.13 ผู้ยื่นข้อเสนอต้องยื่นเอกสารผู้ผลิตหรือเอกสารตัวแทนจำหน่ายและติดตั้ง, แคตตาล็อกรายละเอียดผลิตภัณฑ์ยางสังเคราะห์และยางธรรมชาติที่จะนำมาใช้ในการก่อสร้าง โดยผลิตภัณฑ์ที่ใช้จะต้องได้รับการขึ้นทะเบียนบัญชีนวัตกรรมไทย ของสำนักงานงบประมาณ และจะต้องได้รับมาตรฐาน มอก.2683-2558 ประเภท B โดยอยู่ในหมวดหมู่ด้านก่อสร้าง วัสดุอุปกรณ์ก่อสร้าง

สำเนาถูกต้อง

 6 ระยะเวลายาว.....

(นางสาวกฤติญา จิระกรวัฒน์นะ)

นักวิชาการพัสดุปฏิบัติการ

6. ระยะเวลาดำเนินการ

กำหนดให้ ระยะเวลาดำเนินการก่อสร้าง 180 วัน

7. หน่วยงานที่รับผิดชอบ

กองการศึกษา ศาสนาและวัฒนธรรม องค์การบริหารส่วนจังหวัดสระบุรี ตำบลดาวเรือง อำเภอเมืองสระบุรี จังหวัดสระบุรี

8. การแบ่งงวดงาน

แบ่งจ่ายเป็น 3 งวด ของงานจ้างทั้งหมด เมื่อผู้รับจ้าง ได้ดำเนินการโครงการปรับปรุงลู่วิ่ง บริเวณสนามกีฬาองค์การบริหารส่วนจังหวัดสระบุรี ตำบลดาวเรือง อำเภอเมืองสระบุรี จังหวัดสระบุรี ตามรายละเอียดที่กำหนด / สัญญาจ้าง ดังนี้

งวดที่ 1 คิดเป็นเงินร้อยละ 20 เมื่อผู้รับจ้างดำเนินการ ดังต่อไปนี้ แล้วเสร็จ

- งานขุดรื้อพื้นลู่วิ่งเดิมพร้อมขนทิ้ง
 - งานขุดซ่อมชั้นรองพื้นลู่วิ่ง(Deep Patch)
 - งานลอกขยะและเศษวัสดุภายในรางระบายน้ำ
 - งานปรับปรุงซ่อมแซมรางระบายน้ำในลู่วิ่ง จำนวน 400 เมตร
 - งานปรับปรุงซ่อมแซมรางระบายน้ำนอกลู่วิ่ง จำนวน 400 เมตร
 - งานวางท่อระบายน้ำพร้อมเชื่อมต่อ จำนวน 1 งาน
- (กำหนดเวลาแล้วเสร็จ 60 วัน)

งวดที่ 2 คิดเป็นเงินร้อยละ 40 เมื่อผู้รับจ้างดำเนินการ ดังต่อไปนี้แล้วเสร็จ

- งาน Tack Coat จำนวน 5,820 ตร.ม
 - งานผิว Asphaltic Concrete หนา 0.03 เมตร จำนวน 5,850 ตร.ม
 - นำวัสดุที่ใช้ผลิตลู่วิ่งยางพาราสังเคราะห์และยางธรรมชาติมากองหน้างานปริมาณ ไม่น้อยกว่า 50 % ของปริมาณงานที่ใช้ทั้งหมด
- (กำหนดเวลาแล้วเสร็จ 60 วัน)

งวดที่ 3 (สุดท้าย) คิดเป็นเงินร้อยละ 40 เมื่อผู้รับจ้างดำเนินการ ดังต่อไปนี้แล้วเสร็จ

- งานผิวลู่วิ่งยางพาราสังเคราะห์และยางธรรมชาติ ประเภท B รุ่น Sandwich (NR) พื้นลู่วิ่ง ผิวหนานิ่ม ตามบัญชีนวัตกรรมไทย ขนาด 8 ลู่วิ่ง หนา 13 มิลลิเมตร จำนวน 5,300 ตารางเมตร
- งานตีเส้นลู่วิ่ง จำนวน 3,650 เมตร
- งานอื่น ๆ เก็บทำความสะอาดบริเวณสถานที่ก่อสร้างให้เป็นระเบียบเรียบร้อย

และคณะกรรมการตรวจรับพัสดุ ได้ตรวจรับไว้เป็นที่เรียบร้อยแล้ว

(กำหนดเวลาแล้วเสร็จ 180 วันนับจากวันทำสัญญา)

9. คณะกรรมการจัดทำรูปแบบรายการงานก่อสร้าง

นายสุรศักดิ์ สมภักดี	ตำแหน่ง	ผู้อำนวยการกองช่าง	ประธานกรรมการ
นายสมุทพร วุฒิศาสตร์	ตำแหน่ง	ผู้อำนวยการกองแผน ฯ	กรรมการ
นายจิรพล บุญลือ	ตำแหน่ง	หัวหน้าฝ่ายผังเมือง	กรรมการ

สำเนาถูกต้อง

(นางสาวกฤติญา จิระกรวัฒน์นะ)
นักวิชาการพัสดุปฏิบัติการ



10. การปรับราคางานก่อสร้าง (ค่า k)

สำหรับราคางานก่อสร้างตามสัญญาจะนำสูตร Escalation Factor (K) มาใช้คำนวณราคาค่างานที่เปลี่ยนแปลงไป โดยวิธีการต่อไปนี้ ตามเงื่อนไข หลักเกณฑ์ สูตรและวิธีคำนวณที่ใช้กับสัญญาแบบปรับราคาได้ตามมติคณะรัฐมนตรี เมื่อวันที่ ๒๒ สิงหาคม 2532 เรื่อง การพิจารณาช่วยเหลือผู้ประกอบการอาชีพงานก่อสร้าง ตามหนังสือสำนักเลขาธิการคณะรัฐมนตรี ที่ นร 0203/ว 109 ลงวันที่ 24 สิงหาคม 2532

สูตรการปรับราคา (สูตรค่า K) จะต้องคงที่ที่ระดับกำหนดไว้ในวันแล้วเสร็จ ตามที่กำหนดไว้ในสัญญา หรือภายในระยะเวลาที่ผู้ว่าจ้างได้ขยายออกไป โดยใช้สูตรค่า (K) ดังนี้

$$K 2.1 = 0.30 + 0.10 * It / Io + 0.40 * Et / Eo + 0.20 * Ft / Fo$$

$$K 3.1 = 0.30 + 0.40 * At / Ao + 0.20 * Et / Eo + 0.10 * Ft / Fo$$

$$K 3.3 = 0.30 + 0.10 * Mt / Mo + 0.40 * Et / Eo + 0.10 * Ft / Fo$$

$$K 3.5 = 0.35 + 0.20 * It / Io + 0.15 * Ct / Co + 0.15 * Mt / Mo + 0.15 * St / So$$

ลงชื่อ.....ประธานกรรมการ

(นายสุรศักดิ์ สมภักดี)

ผู้อำนวยการกองช่าง

ลงชื่อ.....กรรมการ

(นายสมุท วุฒิศาสตร์)

ผู้อำนวยการกองการกองแผนและงบประมาณ

ลงชื่อ.....กรรมการ

(นายจิรพล บุญลือ)

หัวหน้าฝ่ายผังเมือง

สำเนาถูกต้อง

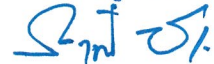

(นางสาวกฤติญา จิระกรวัฒน์นะ)

นักวิชาการพัสดุปฏิบัติการ

ปีงบประมาณ 2562

แบบเลขที่ 79/61

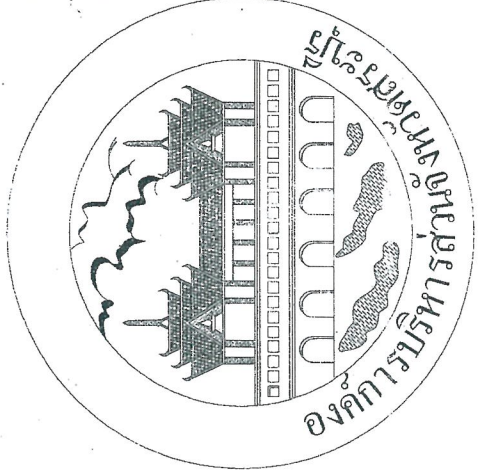

คณะกรรมการจัดทำแบบรายการก่อสร้าง
ตามคำสั่ง ทยต.สท.ร.ที่ 465 / 9565
ลงวันที่ 20 มิถุนายน 2561
แบบแปลนเลขที่ 79/61

..... ประธานกรรมการ
..... กรรมการ
..... กรรมการ
..... กรรมการ

โครงการปรับปรุงคูเวียง
สนามกีฬาองค์การบริหารส่วนจังหวัดสระบุรี ตำบลดาวเรือง
อำเภอเมืองสระบุรี จังหวัดสระบุรี

สำเนาถูกต้อง
ส.พ.ค.
(นางสาวกฤติญา จิระกรวัฒน์นะ)
นักวิชาการพัสดุปฏิบัติการ

ปรับปรุงคู่มือผังสนามกีฬาองค์การบริหารส่วนจังหวัดสระบุรี ตำบลดาวเรือง อำเภอเมืองสระบุรี จังหวัดสระบุรี

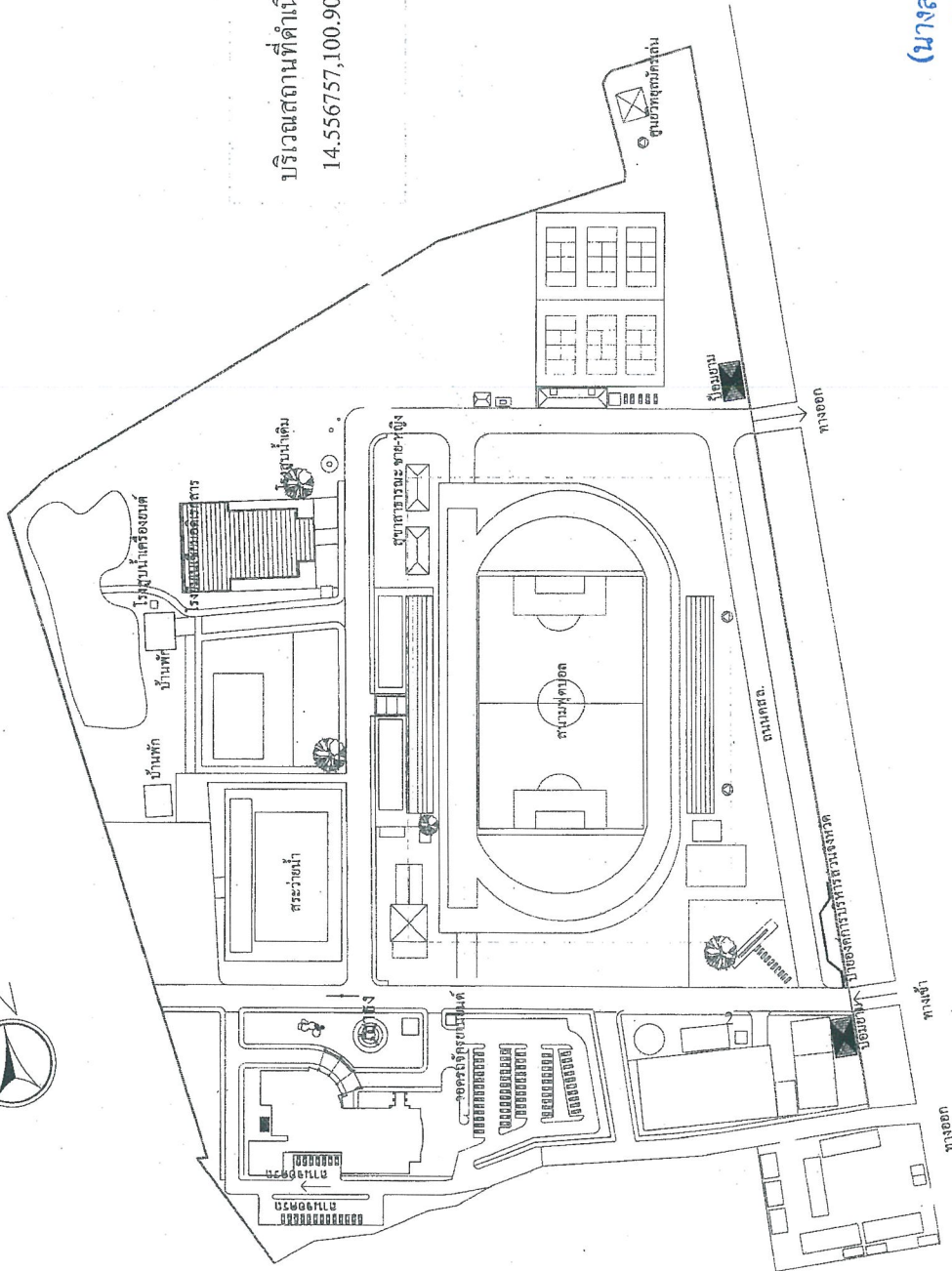

บริเวณสถานที่ดำเนินการ
14.556757,100.904489

คณะกรรมการจัดทำแผนปฏิบัติการก่อสร้าง
ตามคำสั่ง ของ.ส.บ. ที่ 465 / 95/9
ลงวันที่ 20 ธันวาคม 2513
แบบแปลนเลขที่ 39/61

ประธานกรรมการ
กรรมการ
กรรมการ
กรรมการ

สำเนาถูกต้อง
S.P. 25.
(นางสาวกฤติญา จิระกรวัฒน์นะ)
นักวิชาการพัสดุปฏิบัติการ

โครงการ
ปรับปรุงคู่อิง

บริเวณสนามกีฬาองค์การบริหารส่วนจังหวัดสระบุรี ตำบลดาวเรือง อำเภอเมืองสระบุรี จังหวัดสระบุรี

- วัตถุประสงค์
1. งานวิเคราะห์ของทางราชการด้านครุภัณฑ์และของกรมชลประทาน B 7-1. Sandwith (NR) พื้นผิวอิฐหินน้ำดื่มตามบัญชีนวัตกรรมไทยขนาด 8 นิ้ว รวมพื้นที่ผิวไม่น้อยกว่า 5,300 ตารางเมตร ขนาด 1.3 มิติเดิม
 2. งานถอดอะไหล่และซ่อมแซมวัสดุภายในโรงอาบน้ำ จำนวน 1,000 เมตร
 3. งานปรับปรุงซ่อมแซมรางระบายน้ำในตู้ จำนวน 400 เมตร
 4. งานปรับปรุงซ่อมแซมรางระบายน้ำนอกตู้ จำนวน 400 เมตร
 5. งานวางท่อระบายน้ำพร้อมเชื่อมต่อ จำนวน 1 งาน

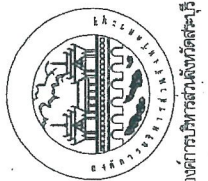

องค์การบริหารส่วนจังหวัดสระบุรี

พิจารณา

ผู้ว่าราชการจังหวัด	ผู้ช่วยผู้ว่าราชการจังหวัด	ผู้อำนวยการสำนักงาน	ผู้อำนวยการสำนักงาน
นางสาวกฤติญา จิระกรวัฒน์นะ	นางสาวกฤติญา จิระกรวัฒน์นะ	นางสาวกฤติญา จิระกรวัฒน์นะ	นางสาวกฤติญา จิระกรวัฒน์นะ
ตำแหน่ง	ตำแหน่ง	ตำแหน่ง	ตำแหน่ง
นักวิชาการพัสดุปฏิบัติการ	นักวิชาการพัสดุปฏิบัติการ	นักวิชาการพัสดุปฏิบัติการ	นักวิชาการพัสดุปฏิบัติการ
79/61	79/61	79/61	79/61

ตารางแสดงปริมาณงาน

บัญชีปริมาณงาน				
ลำดับที่	รายการ	หน่วย	ปริมาณงาน	หมายเหตุ
1.	งานชั้นรองพื้นผิวฉู้ง			
1.1	ลูกรีดผิวฉู้งเดิมพร้อมขมทั้ง	ตร.ม.	3,350	
1.2	งานชุดซ่อมชั้นรองพื้นผิวฉู้ง (Deep patch)	ตร.ม.	2,500	
1.3	งาน TACK COAT	ตร.ม.	5,850	
1.4	งานผิวแอสฟัลต์ติกคอนกรีต (Asphaltic Concrete)	ตร.ม.	5,850	หนา 3 ซม.
2.	งานผิวฉู้ง			
2.1	งานผิวฉู้งยางพาราตั้งคราห์และยางธรรมชาติ	ตร.ม.	5,300	หนา 13 มม.
2.2	ตามบัญชีวัดกรรมไทย	ม	3,650	
3.	งานปรับปรุงรางระบายน้ำ			
3.1	งานลอกขยะและเศษวัสดุภายในรางระบายน้ำ	ม.	1,000	
3.2	งานปรับปรุงช่องระบายน้ำในผิวฉู้ง	ม.	400	
3.3	งานปรับปรุงช่องระบายน้ำนอกผิวฉู้ง	ม.	400	
3.4	งานวางท่อระบายน้ำพร้อมเชื่อมต่อ	งาน	1	

คณะกรรมการจัดทำแบบประมาณก่อสร้าง
 ตามคำสั่ง ออบ.สย.ที่ 445 / 9512
 ลงวันที่ 50 สิงหาคม 9513
 แบบแปลนเลขที่ 79/61

ประธานกรรมการ
 กรรมการ
 กรรมการ
 กรรมการ

สำเนาถูกต้อง
 Spil 25/
 (นางสาวกฤติญา จิระกรวิฒนะ)
 นักวิชาการพัสดุปฏิบัติการ

หมายเหตุ
 -งานผิวฉู้งยางพาราตั้งคราห์และยางธรรมชาติพื้นที่ไม่น้อยกว่า 5,300 ตารางเมตร
 -ระยะมิติที่ไม่ชัดเจนหรือข้อขัดแย้ง ให้อยู่ในดุลยพินิจของผู้ควบคุมงาน
 -พื้นที่ยางตั้งคราห์และยางธรรมชาติ หนา 13 มม. พร้อมผิวฉู้ง (ติดตั้งตามบริษัทผู้ผลิต)
 ก่อนดำเนินการติดตั้งผู้รับจ้างจะต้องเสนอรูปแบบและวิธีการติดตั้งให้คณะกรรมการตรวจรับพัสดุ
 และช่างผู้ควบคุมงาน พิจารณาอนุมัติก่อนเข้าดำเนินการ
 -CL ระยะชุดดูยื่นกลางสนามฟุตบอล
 -ขนาดความกว้าง, ยาวจะขมวดต่างจากของจริงอาจมีการเปลี่ยนแปลงได้ให้ผู้รับทำ Shop Drawing
 เสนอให้คณะกรรมการและช่างควบคุมงานพิจารณาอนุมัติก่อนเข้าดำเนินการแต่
 แต่ให้คงไว้เป็นปริมาณงานตามบัญชีปริมาณงาน

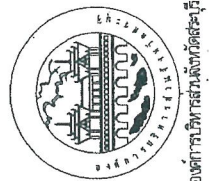
 องค์การบริหารส่วนจังหวัดสกลนคร		วิทยา บัญชีผู้จัดทำแบบประมาณก่อสร้าง ที่มหาวิทยาลัย อานันท์มหาดนพโชติ จันทบุรี	
		ผู้ควบคุมงาน กฤติญา	ผู้ควบคุมงาน กฤติญา
สัปดาห์และออกแบบ วิทยา	วิศวกร กฤติญา	วิศวกร กฤติญา	วิศวกร กฤติญา
เขียนแบบ กฤติญา	วิศวกร กฤติญา	วิศวกร กฤติญา	วิศวกร กฤติญา

คุณลักษณะผู้วิ่งยางพาราสังเคราะห์และยางพาราธรรมชาติตามบัญชีนวัตกรรมไทย

คุณลักษณะผู้วิ่งยางพาราสังเคราะห์และยางธรรมชาติระบบบัญชีนวัตกรรมไทย

ผู้สังเคราะห์สำหรับวัตถุดิบกรีซ ใช้ผลิตภัณฑ์ที่ลงทะเบียนบัญชีนวัตกรรมไทย ของสำนักงานประมงและอุตสาหกรรมยางธรรมชาติ มอก. 2683-2558 ประกอบด้วย คือ ผลิตภัณฑ์กรีซจากกรีซและยางธรรมชาติ และยางธรรมชาติระบบไทยด้วยเครื่องจักร (พินดิวริงระบบยางธรรมชาติ) โดยอยู่ในหมวดรายการนวัตกรรมไทยด้วยเครื่องจักร ผลิตภัณฑ์กรีซ และยางธรรมชาติประเภท B 010100024 : ที่สังเคราะห์สำหรับวัตถุดิบกรีซ จากกรีซด้วยเครื่องจักร และยางธรรมชาติประเภท B 010100033 : ที่สังเคราะห์สำหรับวัตถุดิบกรีซ จากกรีซด้วยเครื่องจักร และยางธรรมชาติประเภท B 010100037 : ที่สังเคราะห์สำหรับวัตถุดิบกรีซ จากกรีซด้วยเครื่องจักร และยางธรรมชาติประเภท B วัตถุประสงค์ของพินดิวริงกรีซคือเพื่อใช้ผลิตยางธรรมชาติ (มอก. 2683-2558 ประเภท B) เพื่อให้การก่อสร้างที่ยั่งยืนและยางธรรมชาติเป็นไปด้วยความเรียบร้อยทุกขั้นตอนแบบรูปการและระยะยึดให้ใช้ผลิตภัณฑ์ที่ลงทะเบียน บัญชีนวัตกรรมไทย คำนึงถึงต้นทุนการผลิตและอุปกรณ์ก่อสร้างของสำนักงานประมงและอุตสาหกรรมยางธรรมชาติ

1. เป็นพินดิวริงกรีซสำหรับวัตถุดิบกรีซ จากกรีซด้วยเครื่องจักร และยางธรรมชาติ มอก. 2683-2558 ประเภท B รุ่น Sandwich (พินดิวริงระบบยางธรรมชาติ)
2. พินดิวริงกรีซสำหรับกรีซที่มี มีความยืดหยุ่นสูง ใช้สำหรับพินดิวริงและลานกรีซ
3. เนื้อยางสังเคราะห์และพินดิวริงกรีซ มีความยืดหยุ่นสูง ใช้สำหรับยางธรรมชาติ
4. สารยึดเกาะและเชื่อมประสานยางธรรมชาติ
5. วัตถุประสงค์ของพินดิวริงกรีซคือเพื่อใช้ผลิตยางธรรมชาติ
6. วัตถุประสงค์ของพินดิวริงกรีซคือเพื่อใช้ผลิตยางธรรมชาติ
7. เป็นพินดิวริงกรีซที่รองรับแรงกระแทก ใช้เพื่อรองรับการกระทบกระเทือน และใช้เพื่อรับน้ำหนักของพินดิวริงกรีซ
8. สามารถปรับปรุงคุณสมบัติและระบบพินดิวริงกรีซได้ตามสภาพอากาศ
9. กำหนดให้ในการติดตั้งใช้เครื่อง Paver ซึ่งสามารถปรับระดับได้ตามความต้องการ
10. มีคุณสมบัติป้องกันการแตกร้าว
11. นำไปใช้ตามระบบงานได้

การควบคุมงานและการตรวจสอบที่ยางพาราสังเคราะห์และยางธรรมชาติ

1. ก่อนดำเนินการติดตั้งผู้รับจ้างจะต้องเสนอรูปแบบคุณภาพและวิธีการติดตั้ง ให้คณะกรรมการตรวจรับพัสดุ และช่างผู้ควบคุมงาน พิจารณาอนุมัติก่อนดำเนินการ
2. ในงานก่อสร้างสนามกีฬา ผู้รับจ้างต้องมีเอกสารหลักฐานการสั่งซื้อวัตถุดิบยางธรรมชาติ ยางแผ่นรมควัน ซึ่งเป็นผลิตภัณฑ์จากแหล่งภายในประเทศ ผู้ซึ่งเป็นสมาชิกภาพของ การยางแห่งประเทศไทย (Rubber Authority of Thailand) เพื่อให้ใช้วัตถุดิบดังกล่าวในการผลิตผลิตภัณฑ์นำมาประกอบอาคารที่พื้นยางสังเคราะห์ที่มีคุณสมบัติตามมาตรฐานของวิศวกรรมสถานแห่งประเทศไทย เพื่อใช้ประกอบอาคารของอิมพีเรียลคันทันนาใช้ในโครงการก่อนเข้าดำเนินการ
3. ผู้รับจ้างต้องส่งเอกสาร การใช้ผลิตภัณฑ์ ที่ลงในบัญชีนวัตกรรมไทย ของสำนักงานประมงและอุตสาหกรรมยางธรรมชาติ มอก. 2683-2558 ประเภท B รุ่น Sandwich (พินดิวริงระบบยางธรรมชาติ) มาในวันยื่นเอกสารเสนอราคา
4. ผู้รับจ้างต้องทำวัสดุตัวอย่างพินดิวริงกรีซและยางธรรมชาติ ขนาด 30x30 ซม.ตามใบสั่งซื้อของคณะกรรมการตรวจรับพัสดุ และช่างควบคุมงานเพื่อตรวจสอบก่อนเข้าดำเนินการ
5. พินดิวริงกรีซและยางสังเคราะห์ ต้องไร้รอยต่อ
6. การวัดความหนา ความหนาของวัสดุที่ติดตั้งจะต้องไม่ต่ำกว่าร้อยละ 90 ของความหนาที่กำหนดไว้ในแบบรูปรายละเอียดและความหนาของวัสดุที่ติดตั้ง ต้องไม่น้อยกว่าความหนาที่กำหนดไว้ในแบบรูปรายละเอียด
7. ห้ามผู้รับจ้างดำเนินการในสภาพอากาศขณะฝนตก ทุกชั้นตอน
8. ผู้รับจ้างต้องดำเนินการติดตั้งพินดิวริงกรีซและยางสังเคราะห์ หรือชั้นรองพื้น หรือชั้นรองพื้นนอกโครงการ
9. ผู้รับจ้างจะต้องจัดทำคู่มือการบำรุงรักษา และวิธีการซ่อมแซมความเสียหายเล็กน้อย ที่ผู้รับจ้างสามารถดำเนินการเองได้ (ภาษาไทย)

คุณลักษณะที่ต้องการที่สังเคราะห์ประเภท B พื้นฐานกรีซตามบัญชีนวัตกรรมไทย มอก.2683-2558 ดังนี้

- 1 การลดลงของแรงกระแทก ต้องมีค่าอยู่ระหว่าง 25-50%
- 2 การยืดตัวในแนวตั้ง ต้องมีค่าอยู่ระหว่าง 0.5-3.0 mm.
- 3 ค่าแรงยึดเกาะของพินดิวริง ต้องมีค่าไม่ต่ำกว่า 47
- 4 คุณสมบัติแรงดึง ความต้านแรงดึงต้องไม่น้อยกว่า 0.4 Mpa.
- 5 ความยืดหยุ่นต้องไม่น้อยกว่า 35%
- 6 ความแตกต่างของสีหลังทดสอบความทนทานต่อสภาพลมที่อากาศโดยวิธีเร่งภาวะ ต้องไม่ต่ำกว่า 3 เกเรต์เกรดระดับ
7. การทดสอบอุณหภูมิต่างๆ ให้เป็นไปตามมาตรฐานเลขที่ มอก.2683-2558

งานที่ได้ยื่นบัญชี

การที่เห็นตามกรีซ การที่เห็นกรีซประเภท B เป็นไปตามมาตรฐานสากล

หมายเหตุ

- งานฝีมือของพินดิวริงกรีซและยางธรรมชาติพินดิวริงไม่น้อยกว่า 5,000 ตารางเมตร
- ระยะมิติที่ไม่รัดกุมหรือขัดแย้ง ให้อยู่ในดุลยพินิจของช่างผู้ควบคุมงาน
- ที่เขียนสังเคราะห์และยางธรรมชาติ หนา 1.5 มม. พินดิวริงและพินดิวริง (ติดตั้งตามวิธีที่ผู้ผลิต)
- ก่อนดำเนินการติดตั้งผู้รับจ้างจะต้องเสนอรูปแบบคุณภาพและวิธีการติดตั้งให้คณะกรรมการตรวจรับพัสดุ และช่างผู้ควบคุมงาน พิจารณาอนุมัติก่อนเข้าดำเนินการ
- CL ระยะสุดท้ายกึ่งกลางสนามฟุตบอล
- ขนาดความกว้าง, ยาวและมีทิศทางของคู่มือการเปลี่ยนแปลงได้ให้ผู้รับทำ Shop Drawing เสนอให้คณะกรรมการและช่างควบคุมงาน พิจารณาอนุมัติก่อนเข้าดำเนินการแก้ไขให้ใช้เป็นปริมาณงาน

คณะกรรมการจัดทำแบบรูปรายการงานก่อสร้าง
ตามคำสั่ง อย.สบ.ที่ 415 / 2555
ลงวันที่ 20 มิถุนายน 2555
แบบแปลนเลขที่ 74/1

ประธานกรรมการ
กรรมการ
กรรมการ
กรรมการ

ตำนานถูกต้อง
S.M.J.S.
(นางสาวกัญญา จีระภวัญญะ)
นักวิชาการพัสดุปฏิบัติการ

 <p>องค์การบริหารส่วนจังหวัดสระบุรี</p>		<p>ชื่อบริษัท</p> <p>ชื่อผู้ขาย</p> <p>หมายเลขใบ</p> <p>79/61</p> <p>Lot to Sold</p>	
<p>ชื่อแบบ</p> <p>ชื่อผู้ขาย</p> <p>ชื่อผู้ควบคุมงาน</p>	<p>ชื่อการ</p> <p>ราคาทำเหมืองสัมปทาน และออกแบบ</p>	<p>ชื่อหน่วยงาน</p> <p>ชื่อผู้ควบคุมงาน</p>	<p>ชื่อผู้ขาย</p> <p>ชื่อผู้ควบคุมงาน</p>

±10.50
±11.00
±11.50
±12.00
±12.50
±13.00
±13.50
±14.00
±14.50
±15.00
±15.50
±16.00
±16.50
±17.00
±17.50
±18.00
±18.50
±19.00
±19.50
±20.00
±20.50
±21.00
±21.50
±22.00
±22.50
±23.00
±23.50
±24.00
±24.50
±25.00
±25.50
±26.00
±26.50
±27.00
±27.50
±28.00
±28.50
±29.00
±29.50
±30.00
±30.50
±31.00
±31.50
±32.00
±32.50
±33.00
±33.50
±34.00
±34.50
±35.00
±35.50
±36.00
±36.50
±37.00
±37.50
±38.00
±38.50
±39.00
±39.50
±40.00
±40.50
±41.00
±41.50
±42.00
±42.50
±43.00
±43.50
±44.00
±44.50
±45.00
±45.50
±46.00
±46.50
±47.00
±47.50
±48.00
±48.50
±49.00
±49.50
±50.00
±50.50
±51.00
±51.50
±52.00
±52.50
±53.00
±53.50
±54.00
±54.50
±55.00
±55.50
±56.00
±56.50
±57.00
±57.50
±58.00
±58.50
±59.00
±59.50
±60.00

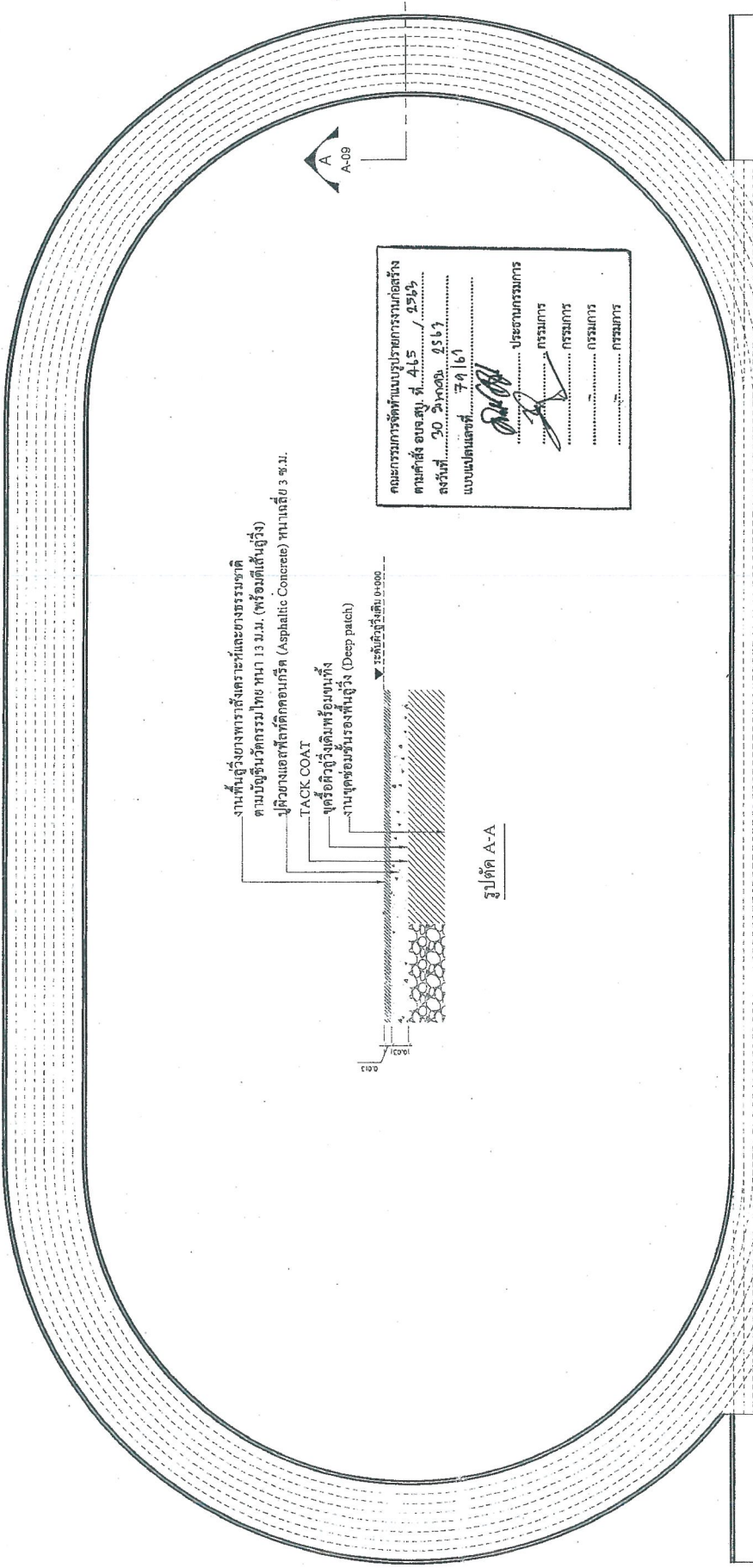

งานพื้นลู่วางพาราลังเคราะห์และยางธรรมชาติ
ตามบริเวณวิถึกรรม หนา 13 ม.ม. (พร้อมดีเอ็นซี)
ปูผิวทางแอสฟัลท์ติกคอนกรีต (Asphaltic Concrete) หนาเหลือ 3 ซม.
TACK COAT
ลู่วางดีเอ็นซีเดิมพร้อมชั้น
งานจุดซ่อมชั้นรองพื้นลู่วาง (Deep patch)
ระดับลู่วางเดิม 0+000

คณะกรรมการพิจารณาและโครงการก่อสร้าง
ตามคำสั่ง ออ.ส.ท. ที่ 445 / 2561
ลงวันที่ 20 สิงหาคม 2561
แบบแปลนเลขที่ 79/61

ประธานกรรมการ
กรรมการ
กรรมการ
กรรมการ
กรรมการ

รูปตัด A-A

สำเนาถูกต้อง

รูปตัดแสดงวัสดุผิวพื้นลู่วาง

(นางสาวกฤติญา จิระกรวัฒน์)

นักวิชาการพัสดุชำนาญการ

หมายเหตุ
-งานผิวลู่วางพาราลังเคราะห์และยางธรรมชาติพื้นที่ไม่น้อยกว่า 5,300 ตารางเมตร
-ระบอบที่ ไม่ชัดเจนหรือจัดแจ้ง ให้อยู่ในดุลยพินิจของผู้ควบคุมงาน
-พื้นที่ข้างสังเคราะห์และยางธรรมชาติ หนา 13 ม.ม. พร้อมดีเอ็นซี (ติดตั้งตามบริษัทผู้ผลิต)
ก่อนดำเนินการติดตั้งลู่วางจะต้องเสนอรูปแบบ,คุณภาพและวิธีการติดตั้งให้คณะกรรมการตรวจรับพัสดุ
และช่างผู้ควบคุมงาน พิจารณาอนุมัติก่อนจะดำเนินการ
-CL ระยะจุดศูนย์กลางทางตามพาดบอด
-ขนาดความกว้าง, ยาระบอบติดตั้งของลู่วางจะมีการเปลี่ยนแปลง ให้อำนาจผู้รับทำ Shop Drawing
เสนอให้คณะกรรมการและช่างควบคุมงานพิจารณาอนุมัติก่อนจะดำเนินการ
แต่ให้คงไว้ในปริมาณงานตามบัญชีปริมาณงาน



องค์การบริหารส่วนจังหวัดสระบุรี

ชื่อกรม	วิศวกรรม	ชื่อตำแหน่ง	นักวิชาการพัสดุชำนาญการ	ชื่อ	กฤติญา
ตำแหน่ง	วิศวกร	ชื่อตำแหน่ง	ช่างเทคนิค	ชื่อ	กฤติญา
ชื่อตำแหน่ง	ช่างเทคนิค	ชื่อตำแหน่ง	ช่างเทคนิค	ชื่อ	กฤติญา
ชื่อตำแหน่ง	ช่างเทคนิค	ชื่อตำแหน่ง	ช่างเทคนิค	ชื่อ	กฤติญา
ชื่อตำแหน่ง	ช่างเทคนิค	ชื่อตำแหน่ง	ช่างเทคนิค	ชื่อ	กฤติญา
ชื่อตำแหน่ง	ช่างเทคนิค	ชื่อตำแหน่ง	ช่างเทคนิค	ชื่อ	กฤติญา
ชื่อตำแหน่ง	ช่างเทคนิค	ชื่อตำแหน่ง	ช่างเทคนิค	ชื่อ	กฤติญา
ชื่อตำแหน่ง	ช่างเทคนิค	ชื่อตำแหน่ง	ช่างเทคนิค	ชื่อ	กฤติญา
ชื่อตำแหน่ง	ช่างเทคนิค	ชื่อตำแหน่ง	ช่างเทคนิค	ชื่อ	กฤติญา
ชื่อตำแหน่ง	ช่างเทคนิค	ชื่อตำแหน่ง	ช่างเทคนิค	ชื่อ	กฤติญา

บัญชีผู้ซึ่งจะพิจารณาและโครงการก่อสร้าง
ตามคำสั่ง ออ.ส.ท. ที่ 445 / 2561

ศาลงบอเนก

ดูแบบขยายรางระบายน้ำ 1

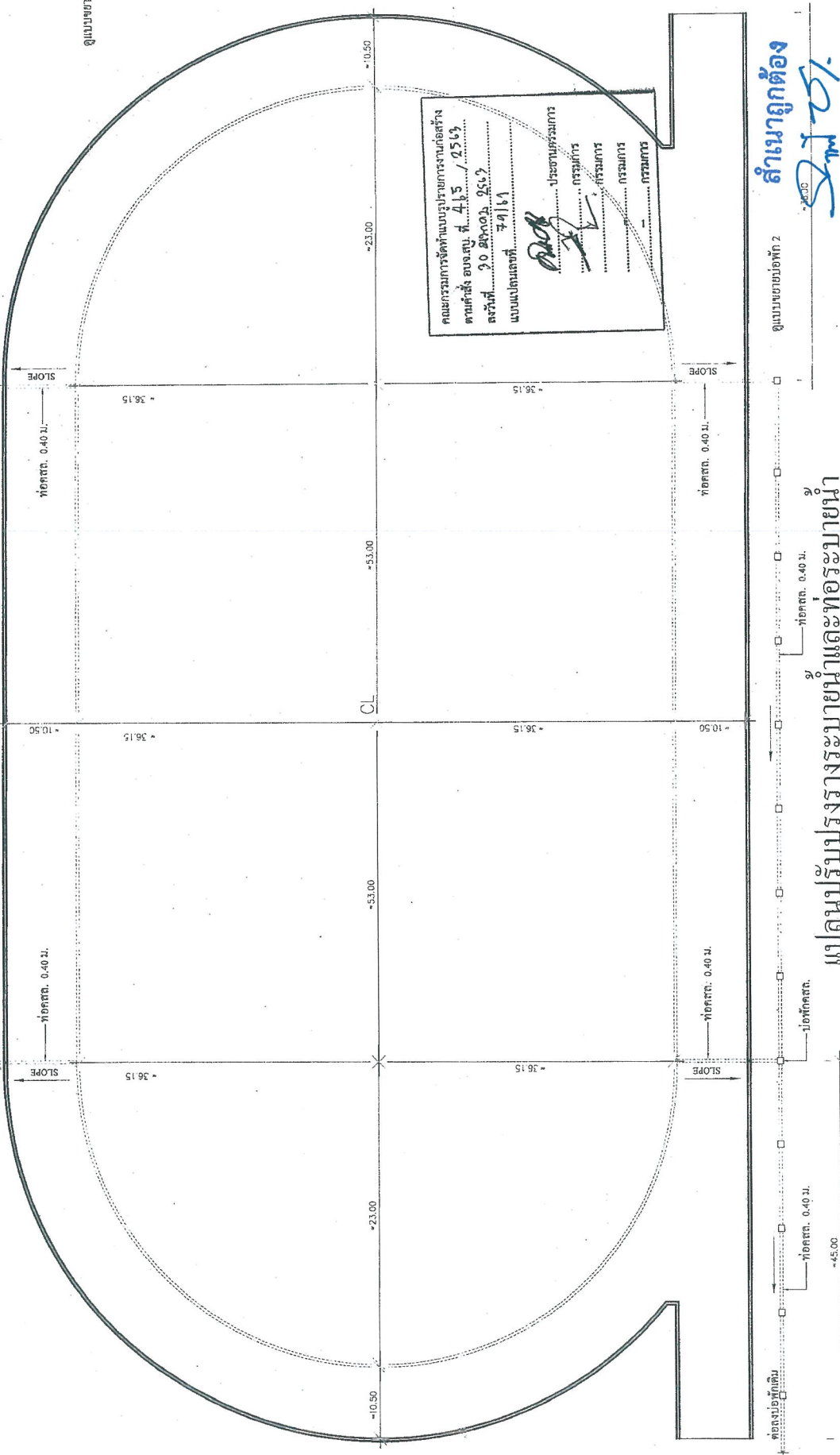

คณะกรรมการจัดทำแบบปรุงกรมการก่อสร้าง
 หน้าคำสั่ง งบง.ส.ป. 4.15 / 2563
 ครั้งที่ 30.๒๖๓๐๖.๑๕๖
 แบบแปลนเลขที่ ๗๗/๖๓

ประธานกรรมการ
 กรรมการ
 กรรมการ
 กรรมการ

ลำนมาถูกต้อง

Signature

(นางสาวกตติญา จิระกรวิริยะ)

นักวิชาการพัฒนาภูมิคุ้มกัน

แปลนปรับปรุงรางระบายน้ำและท่อระบายน้ำ

หมายเหตุ

- งานคู่อัดน้ำทางฟารเลี้ยงเตระห์และขยายระรรมหพื้นที่ไม่น้อยกว่า 5,300 ตารางเมตร
- ระยะเวลาที่ขุดลอกหรือขุดแข็ง ให้อยู่ในเขตของพื้นที่ของช่างผู้ควบคุมงาน
- ที่ขุดลอกหรือขุดแข็ง ให้อยู่ในเขตเส้นคู่อัดน้ำ (ติดตั้งตามบริษัทผู้ผลิต)
- ก่อนดำเนินการขุดลอกหรือขุดแข็งต้องเตรียมรูปแบบ. คู่อัดน้ำและวิธีการขุดลอกให้คณะกรรมการตรวจรับพัสดุ
- และช่างผู้ควบคุมงาน พิจารณาอนุมัติก่อนจะดำเนินการ
- CL. ระยะขุดลอกกลางสนามฟุตบอล
- ขนาดความกว้าง ขวางระยะขุดลอกหรือขุดแข็งอาจมีการเปลี่ยนแปลง ได้ให้ผู้ใช้รับทำ Shop Drawing
- เสนอให้คณะกรรมการและช่างควบคุมงานพิจารณาอนุมัติก่อนจะดำเนินการ
- แต่ให้ทั้ง 3 ไร่เป็นวงสนามฟุตบอลบริษัทก่อนจะดำเนินการ



องค์การบริหารส่วนจังหวัดสระบุรี

ชื่อ	นาย	นาย	นาย	นาย	นาย	นาย	นาย	นาย	นาย
ตำแหน่ง	ผู้ช่วย	ผู้ช่วย	ผู้ช่วย	ผู้ช่วย	ผู้ช่วย	ผู้ช่วย	ผู้ช่วย	ผู้ช่วย	ผู้ช่วย
ชื่อ	นาย	นาย	นาย	นาย	นาย	นาย	นาย	นาย	นาย
ตำแหน่ง	ผู้ช่วย	ผู้ช่วย	ผู้ช่วย	ผู้ช่วย	ผู้ช่วย	ผู้ช่วย	ผู้ช่วย	ผู้ช่วย	ผู้ช่วย
ชื่อ	นาย	นาย	นาย	นาย	นาย	นาย	นาย	นาย	นาย
ตำแหน่ง	ผู้ช่วย	ผู้ช่วย	ผู้ช่วย	ผู้ช่วย	ผู้ช่วย	ผู้ช่วย	ผู้ช่วย	ผู้ช่วย	ผู้ช่วย

องค์การบริหารส่วนจังหวัดสระบุรี

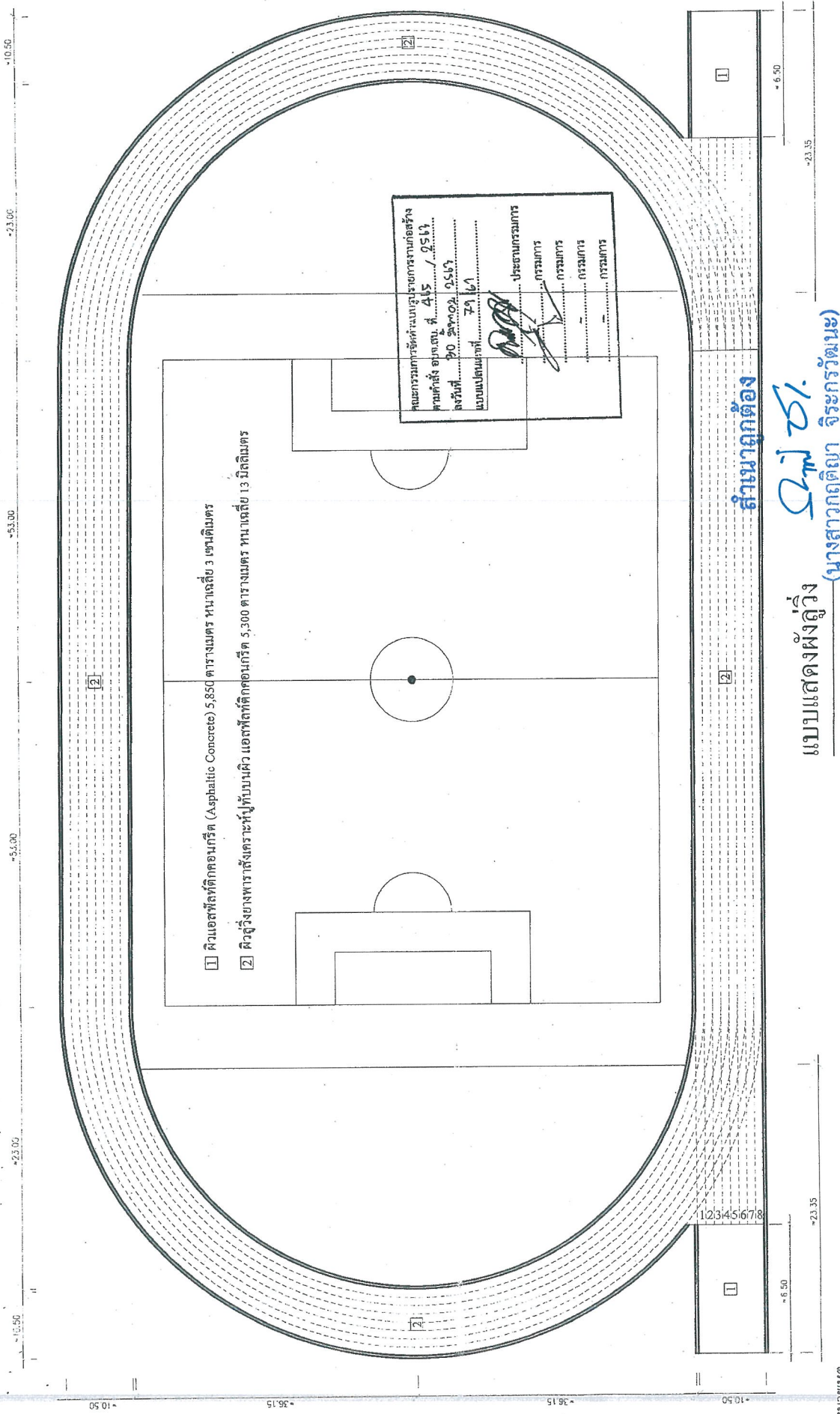

คณะกรรมการจัดแข่งขันการแข่งขันกรีฑา
ตามคำสั่ง อนุกรมฯ ที่ 415 / 2563
ลงวันที่ 30 สิงหาคม 2563
แบบแปลนที่ 719 / 1

ประธานกรรมการ
กรรมการ
กรรมการ
กรรมการ

แบบแสดงผังลู่วิ่ง (นางสาวกัญญา จิระกรวัฒนะ)
สำเนาถูกต้อง
ฉปจ ๖1
นักวิชาการพัสดุปฏิบัติการ

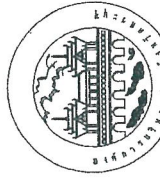
 องค์การบริการส่วนจังหวัดสระบุรี	ชื่อ นางสาวกัญญา จิระกรวัฒนะ	หน้าที่ นักวิชาการพัสดุปฏิบัติการ	หน่วยงาน สำนักงาน ก.ค.ศ.	หน่วยงาน สำนักงาน ก.ค.ศ.	หน่วยงาน สำนักงาน ก.ค.ศ.
	ชื่อ นางสาวกัญญา จิระกรวัฒนะ	หน้าที่ นักวิชาการพัสดุปฏิบัติการ	หน่วยงาน สำนักงาน ก.ค.ศ.	หน่วยงาน สำนักงาน ก.ค.ศ.	หน่วยงาน สำนักงาน ก.ค.ศ.

นายเหตุ

-งานคือลู่วิ่งยางพาราซึ่งกระเบื้องยางธรรมชาติที่ไม่น้อยกว่า 5,300 ตารางเมตร
 -ระยะบันไดที่ไม่ติดกันหรือติดกัน ให้อยู่ในขอบพื้นที่ของช่างผู้ควบคุมงาน
 -พื้นยางสังเคราะห์และยางธรรมชาติ หน้า 13 ม.ม. พร้อมดีเอ็นลู่วิ่ง (ติดตั้งตามบริษัทผู้ผลิต)
 ก่อนดำเนินการติดตั้งผู้รับจ้างจะต้องเสนอรูปแบบคุณภาพและวิธีการทำงานให้คณะกรรมการตรวจรับพัสดุ
 และช่างผู้ควบคุมงาน พิจารณาก่อนอนุมัติก่อนเข้าดำเนินการ
 -CL ระบุจะดูจุดศูนย์กลางสนามฟุตบอล
 -ขนาดความกว้าง ยาว ระยะบันไดต่าง ๆ ของลู่วิ่งอาจมีการเปลี่ยนแปลงได้ให้ผู้รับทำ Shop Drawing
 เสนอ ให้คณะกรรมการและช่างควบคุมงานพิจารณาอนุมัติก่อนเข้าดำเนินการ
 แต่ให้คงไว้ในปริมาณงานตามบัญชีปริมาณงาน

แบบขยายงานปรับปรุงซ่อมแซมรางระบายน้ำในและนอก, บ่อพักและท่อระบายน้ำ คสล.

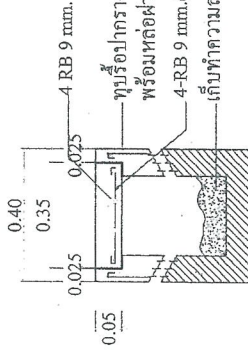
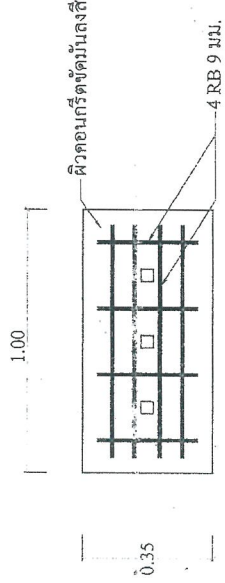
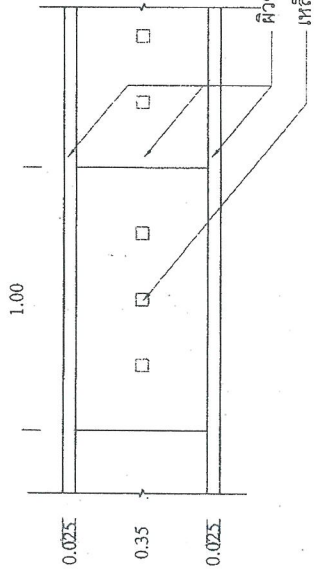

แบบขยายรางระบายน้ำ I

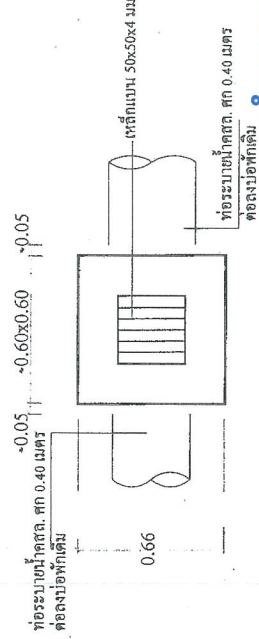
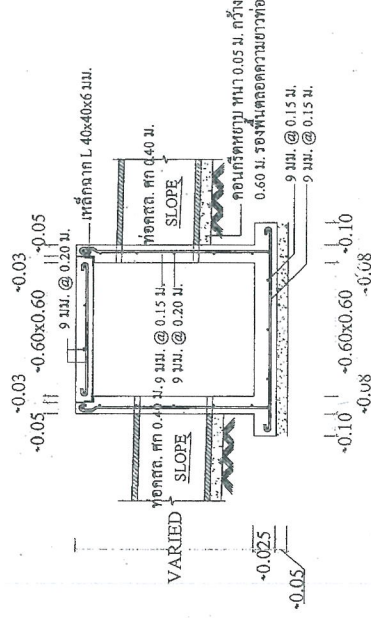

แบบขยายบ่อพัก 2

คณะกรรมการจัดทำแบบขยายงานก่อสร้าง
ตามคำสั่ง อย.เลขที่ 4-65 / 9567
ลงวันที่ 30 สิงหาคม 2565
แบบแปลนเลขที่ 79/61

[Signature]
ประธานกรรมการ

[Signature]
กรรมการ

[Signature]
กรรมการ

[Signature]
กรรมการ

[Signature]
กรรมการ

ทุบหรือไปกรางระบายน้ำเดิมที่ชำรุดสึกไม่หน่อกว่า 0.15 ซม.

พร้อมเหล็กถ่วงรางระบายน้ำใหม่

4-RB 9 มม. @ 0.20 ม. #

เก็บทำความสะอาดคองบ่อพักในรางระบายน้ำเดิมพร้อมผนัง

สำเนาถูกต้อง

[Signature]

(นางสาวกฤติญา จิระกรวัฒน์)

นักวิชาการพัสดุปฏิบัติการ

หมายเหตุ

- ระยะมิติที่ไม่ชัดเจนหรือขัดแย้ง ให้อยู่ในดุลยพินิจของผู้ควบคุมงาน
- จุดปรับปรุงซ่อมแซมและจุดก่อสร้างรางระบายน้ำทางผู้ควบคุมงานกำหนดหน้างาน
- จุดเชื่อมต่อรางระบายน้ำ ให้เข้ามิตอนที่งัดถึงตัวรางผู้ควบคุมงานระบุหน้างาน
- บ่อพักสามารถใช้บ่อพักสำเร็จรูปได้ ให้เสนอแบบแปลนบ่อพักให้ช่างผู้ควบคุมงาน
- และคณะกรรมการจัดซื้อวัสดุอนุมัติก่อนเข้าดำเนินการ

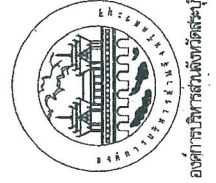

องค์การบริหารส่วนจังหวัดสระบุรี

โครงการ

ปรับปรุงพื้นที่ทางเท้าก่อสร้างบ่อพักและท่อระบายน้ำ
ภายในเขตเมือง อำเภอเมืองสระบุรี จังหวัดสระบุรี

ผู้ควบคุมงาน	ผู้ควบคุมงาน	ผู้ควบคุมงาน	ผู้ควบคุมงาน
<i>[Signature]</i>	<i>[Signature]</i>	<i>[Signature]</i>	<i>[Signature]</i>
ชื่อ	ชื่อ	ชื่อ	ชื่อ
นายสมชาย ใจดี	นายสมชาย ใจดี	นายสมชาย ใจดี	นายสมชาย ใจดี
ตำแหน่ง	ตำแหน่ง	ตำแหน่ง	ตำแหน่ง
ช่างเทคนิค	ช่างเทคนิค	ช่างเทคนิค	ช่างเทคนิค
หน้างาน	หน้างาน	หน้างาน	หน้างาน
หน้างาน	หน้างาน	หน้างาน	หน้างาน
หน้างาน	หน้างาน	หน้างาน	หน้างาน
หน้างาน	หน้างาน	หน้างาน	หน้างาน

องค์การบริหารส่วนจังหวัดสระบุรี

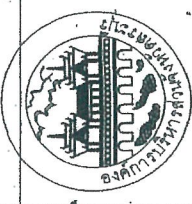

- แอสฟัลต์ติกคอนกรีต
- PRIME COAT ด้วยยาง RC, MC, SC, SS - K ตามตารางคุณสมบัติที่ใช้ราคา อัตรา 0.80 - 1.40 ลิตร/ม²
- TACK COAT ด้วยยาง RC, RS, -2K ตามตารางคุณสมบัติที่ใช้ราคา
- หินฉลุถมอัดแน่น 95 % MODIFIED PROCTOR DENSITY, CBR ≥ 80 %
- ลูกรังถมอัดแน่น 95 % STANDARD PROCTOR DENSITY, CBR ≥ 25 %

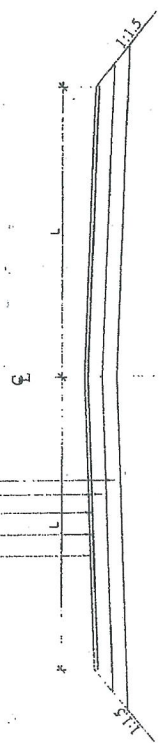

รูปตัดถนน แอสฟัลต์ติก คอนกรีต

คณะกรรมการควบคุมการก่อสร้าง
 ถนนสาย ๓ อ.บางบาล, ต. 4-15, ๑5/๖
 ลงวันที่ ๑๐ สิงหาคม ๒๕๖๓
 แบบแปลนเลขที่ ๗๑/๖๑

ประธานกรรมการ
 กรรมการ
 กรรมการ
 กรรมการ

- แอสฟัลต์ติกคอนกรีต
- PRIME COAT ด้วยยาง RC, MC, SC, SS - K ตามตารางคุณสมบัติ
- ของแอสฟัลต์ติกที่ใช้ราคา อัตรา 0.80 - 1.40 ลิตร/ม²
- หินฉลุถมอัดแน่น 95 % MODIFIED PROCTOR DENSITY, CBR ≥ 80 %
- ลูกรังถมอัดแน่น 95 % STANDARD PROCTOR DENSITY, CBR ≥ 25 %

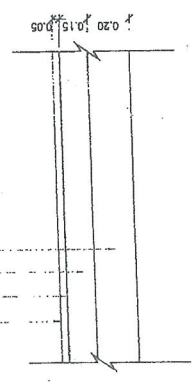

รายละเอียดชั้น ASPHALTIC CONCRETE

- แอสฟัลต์ติกคอนกรีต
- TACK COAT ด้วยยาง RC, RS, -2K ตามตารางคุณสมบัติ
- ของแอสฟัลต์ติกที่ใช้ราคาอัตรา 0.20 - 0.60 ลิตร/ม²
- ปรับระดับด้วย ASPHALTIC CONCRETE ให้เรียบ
- ให้ได้ดังที่ยกมาให้ได้
- TACK COAT ด้วยยาง RC, RS, -2K ตามตารางคุณสมบัติ
- ของแอสฟัลต์ติกที่ใช้ราคาอัตรา 0.20 - 0.60 ลิตร/ม²
- ถมแน่นผิวจราจรตามยก

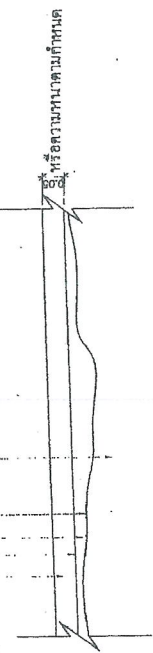

รายละเอียดชั้น OVERLAY ASPHALTIC CONCRETE

สำเนาถูกต้อง
 (นางสาวกฤติญา จิระกรวัฒนะ)
 นักวิชาการพัฒนาปฏิบัติการ

- หมายเหตุ
- ปริมาณแอสฟัลต์ติกที่ใช้คำนวณให้เป็นค่าโดยประมาณ
 - ปริมาณแอสฟัลต์ติกที่ใช้ที่แน่นอน ขึ้นอยู่กับความเปลี่ยนแปลงของพื้นที่ทาง, สภาพพื้นที่ก่อสร้าง และวิธีดำเนินการก่อสร้าง
 - ปริมาณแอสฟัลต์ติกที่ใช้ที่แน่นอน ขึ้นอยู่กับความเปลี่ยนแปลงของพื้นที่ทาง, สภาพพื้นที่ก่อสร้าง
 - L หมายถึง ระยะความกว้างผิวจราจรที่กำหนดไว้ในแบบ

องค์การบริหารส่วนจังหวัดสระบุรี	ถนนลาดหญ้า ASPHALTIC CONCRETE	เขียนแบบ (นายอดิสรณ์ นาควิจิตร) ผู้ช่วยนายช่างเขียนแบบ	ตรวจแบบ (นายอดิสรณ์ นาควิจิตร) นายช่างเขียนแบบควบคุมงาน ตรวจแบบ	(นายพรชัย แก้วจันทร์) วิศวกรโยธาชำนาญการ ตรวจ	(นายสุชาติ อิ่มสุข) หน้าฝ่ายสำรวจและออกแบบ ตรวจ	(นายอานวย คุ้มเงิน) ผู้อำนวยการกองช่าง เห็นชอบ	(นายสุชาติ อิ่มสุข) นายช่างเขียนแบบควบคุมงาน เขียนแบบ ผู้ควบคุม (นายอดิสรณ์ นาควิจิตร) นายช่างเขียนแบบควบคุมงาน เขียนแบบ ผู้ควบคุม	๑/๒๐๖	แนบที่ 1
---------------------------------	----------------------------------	--	--	---	---	--	---	-------	-------------

ตัวอย่างแผนป้ายแสดงรายละเอียดงานก่อสร้าง

โครงการก่อสร้างขององค์การบริหารส่วนจังหวัดสระบุรี

โทร 036-21852

ประเภทของงานก่อสร้าง.....

ปริมาณงานก่อสร้าง.....

ชื่อ ที่อยู่ หมายเลขโทรศัพท์ ผู้รับจ้าง.....

ระยะเวลาเริ่มต้น และระยะเวลาสิ้นสุด รวมเป็นระยะเวลาทั้งหมด.....

วงเงินงบประมาณที่ ได้ตั้งไว้หรือที่ได้รับ.....

ราคากลางค่าก่อสร้าง.....

วงเงินค่าก่อสร้างตามที่ได้ลงนามในสัญญาจ้าง.....

ชื่อกรรมการตรวจการจ้างและผู้ควบคุมงาน พร้อมหมายเลขโทรศัพท์.....

ส่งมอบงานจำนวนวันที่.....

โครงการก่อสร้างด้วยเงินภาษีของประชาชน

หมายเหตุ

วัสดุที่ใช้ทำแผนป้ายให้ใช้แผ่น วัสดุคลุมแผ่นเหล็กหรือ ไม้ัดขนาดกว้าง ไม่น้อยกว่า 1.20 เมตร

ยาว ไม่น้อยกว่า 2.40 เมตร

คณะกรรมการกำกับและตรวจสอบการก่อสร้าง
 ตามคำสั่งของ.สช. ที่ 4-15 / 2564
 ลงวันที่ 09 สิงหาคม 2564
 แบบแปลนเลขที่ 79/64

[Signature] ประธานกรรมการ
[Signature] กรรมการ
[Signature] กรรมการ
[Signature] กรรมการ

สำเนาถูกต้อง
[Signature]
 (นางสาวกัญญา จิระกรวิวัฒน์)
 นักวิชาการพัสดุปฏิบัติการ

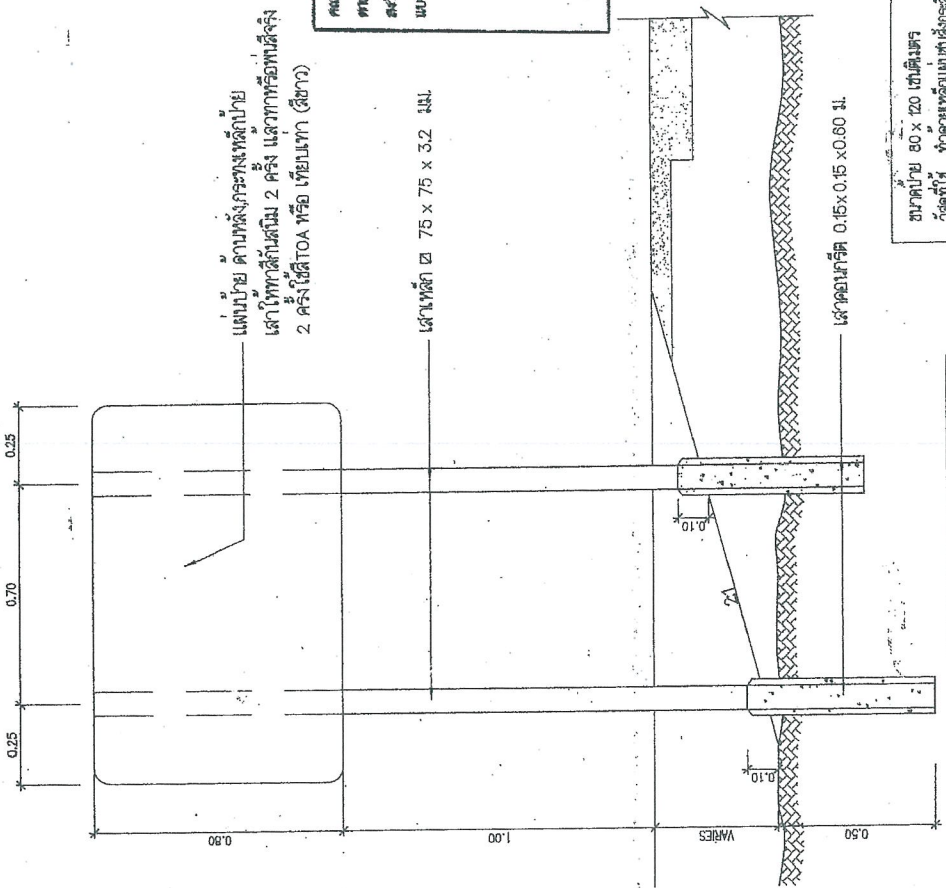
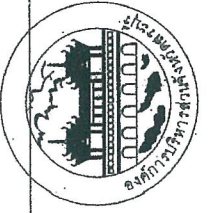

แบบป้าย คำนวณตั้งกระเบื้องหลังคา
เสาเหล็กเส้นขนาด 2 ครั้ง แล้วทากหรือทาสี
2 ครั้ง ใช้สี TOA หรือ เทียนเทา (สีขาว)

เสาเหล็ก ๒ 75 x 75 x 3.2 มม.

เสาคอนกรีต 0.15x0.15 x 0.60 ม.

ขนาดป้าย 80 x 20 เซนติเมตร
วัสดุที่ใช้ ทำด้วยเหล็กเส้นเส้นผ่าศูนย์กลาง 12 มม. ความ ยอก. 389
โครงเหล็ก 75 x 75 x 3.2 มิลลิเมตร
การติดตั้ง ติดตั้ง จุดเริ่มต้นบนผนังโครงการหรือบริเวณใกล้เคียงกับ
หมายเหตุ 1. พื้นปูนซีเมนต์และปูนปลาสเตอร์แล้วเสร็จก่อน
2. เสาที่ประกอบไปมาติดกับหรือเชื่อมเหล็กโครงเหล็กก่อน
3. วิศวกรเขียนและตรวจสอบการบริการวิศวกรรมให้พร้อม
สถาปนิกช่างเขียนและตรวจสอบ

คณะกรรมการจัดทำแบบราชการก่อสร้าง
หน้าที่ยื่นขอ. ที่ 4-5 / 9563
ครั้งที่ 30 ส.ค.๖๓ 8563
แบบแปลนเลขที่ 79167
ประธานกรรมการ
กรรมการ
กรรมการ
กรรมการ

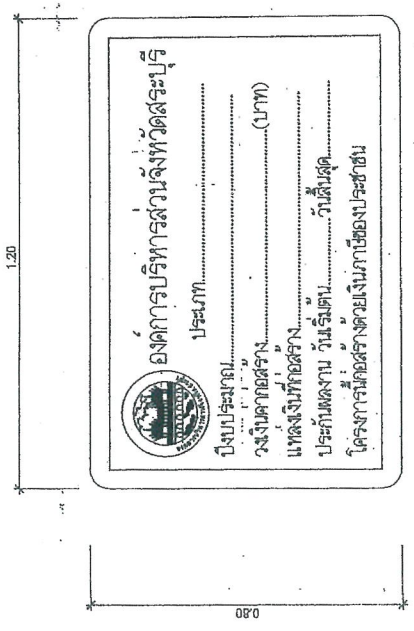

ด้านหน้า

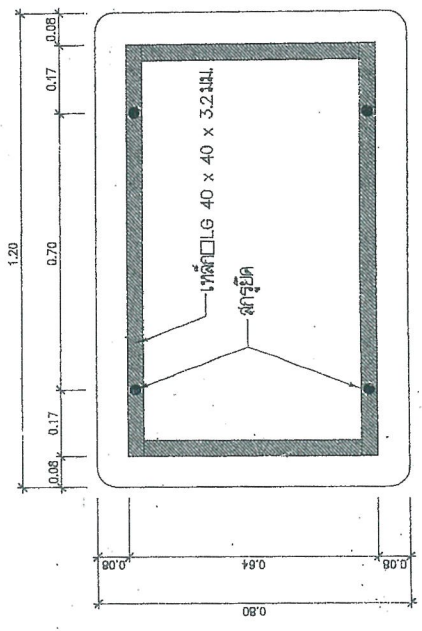

ด้านหลัง

แสดงการปักเสาป้าย

สำเนาถูกต้อง

Signature

(นางสาวกฤติญา จิระกรวัฒน์)

นักวิชาการพัสดุปฏิบัติการ

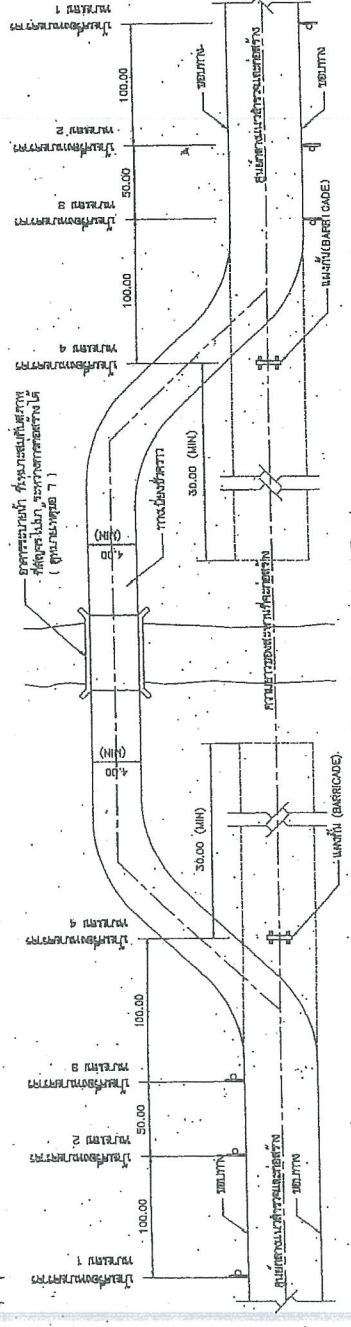
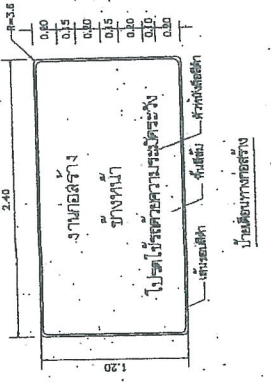

แปลตามตำแหน่งของทางโค้ง และบริเวณที่ติดตั้งป้ายเครื่องหมายจราจร

ตัวอย่างแผ่นป้ายแสดงรายละเอียดงานก่อสร้าง

คณะกรรมการจัดทำแบบรายการถนนก่อสร้าง
 ตามคำสั่ง อภ.ส.บ. ที่ 415 / 2513
 ลงวันที่ 30 ธันว. 2513
 หมายเลขคำสั่ง 29161

ชื่อโครงการ.....
 วัตถุประสงค์.....
 ลักษณะงาน.....
 สถานที่.....
 วิศวกร.....
 สถาปนิก.....
 วิศวกร.....
 สถาปนิก.....

โครงการนี้จัดทำขึ้นเพื่อ.....
 วัตถุประสงค์.....
 ลักษณะงาน.....
 สถานที่.....

หน้ากระดาษที่.....
 ทั้งหมด.....

- รายการประกอบแบบ
1. ไม้ทาบโครงเหล็กวางโครง จะต้องมีขนาดตามแบบ
 2. ไม้ทาบโครงเหล็กวางโครง ทำตามแบบ โดยจะยึดติดกันไป
 3. ฉนวนกันความร้อน และ/หรือ ฉนวนกันเสียงกัน (อลูมิเนียม) ให้ชิดผนังภายใน
 4. ฝ้าระแนงรับแสงและระบายน้ำตามแบบที่กำหนดขึ้น
 5. ฝ้าระแนงรับแสงและระบายน้ำตามแบบที่กำหนดขึ้น
 6. ฝ้าระแนงรับแสงและระบายน้ำตามแบบที่กำหนดขึ้น
 7. ฝ้าระแนงรับแสงและระบายน้ำตามแบบที่กำหนดขึ้น
 8. ฝ้าระแนงรับแสงและระบายน้ำตามแบบที่กำหนดขึ้น
 9. ฝ้าระแนงรับแสงและระบายน้ำตามแบบที่กำหนดขึ้น

- 9.1 งานติดตั้งฝ้าระแนง ฝ้าย 2 ชั้นจากพื้นถึงฝ้าระแนง ฝ้าระแนงรับแสงและระบายน้ำ
- 9.2 งานติดตั้งฝ้าระแนง ฝ้าย 4 ชั้นจากพื้นถึงฝ้าระแนงรับแสงและระบายน้ำ
- 9.3 ฝ้าระแนงรับแสงและระบายน้ำตามแบบที่กำหนดขึ้น
10. ฝ้าระแนงรับแสงและระบายน้ำตามแบบที่กำหนดขึ้น

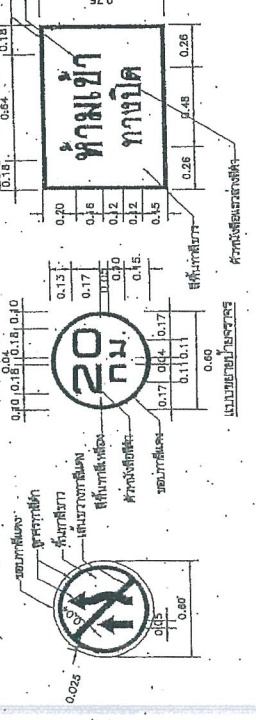
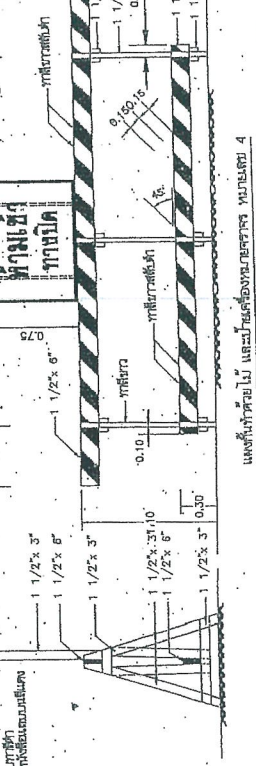

สำเนาถูกต้อง

27-101

นางสาวกัญญา จิระภรณ์วัฒนา
 นักวิชาการพัสดุปฏิบัติการ

นางสาวกัญญา จิระภรณ์วัฒนา หมายเลข 4

แปลตามตำแหน่งของทางโค้ง และบริเวณที่ติดตั้งป้ายเครื่องหมายจราจร

ประเภทป้ายเตือน (ข)

ประเภทป้ายเตือน (ค)

ประเภทป้ายเตือน (ง)

ลำดับที่	ชื่อของป้าย	วันที่	รายละเอียด	รูปถ่าย	หมายเหตุ
1	ป้ายเตือน	U-1	ป้ายเตือน		
2	ป้ายเตือน	U-2	ป้ายเตือน		
3	ป้ายเตือน	U-3	ป้ายเตือน		
4	ป้ายเตือน	U-4	ป้ายเตือน		
5	ป้ายเตือน	U-5	ป้ายเตือน		
6	ป้ายเตือน	U-6	ป้ายเตือน		
7	ป้ายเตือน	U-7	ป้ายเตือน		
8	ป้ายเตือน	U-8	ป้ายเตือน		
9	ป้ายเตือน	U-9	ป้ายเตือน		
10	ป้ายเตือน	U-10	ป้ายเตือน		
11	ป้ายเตือน	U-11	ป้ายเตือน		
12	ป้ายเตือน	U-12	ป้ายเตือน		
13	ป้ายเตือน	U-13	ป้ายเตือน		
14	ป้ายเตือน	U-14	ป้ายเตือน		
15	ป้ายเตือน	U-15	ป้ายเตือน		
16	ป้ายเตือน	U-16	ป้ายเตือน		
17	ป้ายเตือน	U-17	ป้ายเตือน		
18	ป้ายเตือน	U-18	ป้ายเตือน		
19	ป้ายเตือน	U-19	ป้ายเตือน		
20	ป้ายเตือน	U-20	ป้ายเตือน		
21	ป้ายเตือน	U-21	ป้ายเตือน		
22	ป้ายเตือน	U-22	ป้ายเตือน		
23	ป้ายเตือน	U-23	ป้ายเตือน		
24	ป้ายเตือน	U-24	ป้ายเตือน		
25	ป้ายเตือน	U-25	ป้ายเตือน		
26	ป้ายเตือน	U-26	ป้ายเตือน		
27	ป้ายเตือน	U-27	ป้ายเตือน		
28	ป้ายเตือน	U-28	ป้ายเตือน		
29	ป้ายเตือน	U-29	ป้ายเตือน		
30	ป้ายเตือน	U-30	ป้ายเตือน		
31	ป้ายเตือน	U-31	ป้ายเตือน		
32	ป้ายเตือน	U-32	ป้ายเตือน		
33	ป้ายเตือน	U-33	ป้ายเตือน		
34	ป้ายเตือน	U-34	ป้ายเตือน		
35	ป้ายเตือน	U-35	ป้ายเตือน		
36	ป้ายเตือน	U-36	ป้ายเตือน		
37	ป้ายเตือน	U-37	ป้ายเตือน		
38	ป้ายเตือน	U-38	ป้ายเตือน		
39	ป้ายเตือน	U-39	ป้ายเตือน		
40	ป้ายเตือน	U-40	ป้ายเตือน		
41	ป้ายเตือน	U-41	ป้ายเตือน		
42	ป้ายเตือน	U-42	ป้ายเตือน		
43	ป้ายเตือน	U-43	ป้ายเตือน		
44	ป้ายเตือน	U-44	ป้ายเตือน		
45	ป้ายเตือน	U-45	ป้ายเตือน		
46	ป้ายเตือน	U-46	ป้ายเตือน		
47	ป้ายเตือน	U-47	ป้ายเตือน		
48	ป้ายเตือน	U-48	ป้ายเตือน		
49	ป้ายเตือน	U-49	ป้ายเตือน		
50	ป้ายเตือน	U-50	ป้ายเตือน		
51	ป้ายเตือน	U-51	ป้ายเตือน		
52	ป้ายเตือน	U-52	ป้ายเตือน		
53	ป้ายเตือน	U-53	ป้ายเตือน		
54	ป้ายเตือน	U-54	ป้ายเตือน		
55	ป้ายเตือน	U-55	ป้ายเตือน		
56	ป้ายเตือน	U-56	ป้ายเตือน		
57	ป้ายเตือน	U-57	ป้ายเตือน		
58	ป้ายเตือน	U-58	ป้ายเตือน		
59	ป้ายเตือน	U-59	ป้ายเตือน		
60	ป้ายเตือน	U-60	ป้ายเตือน		
61	ป้ายเตือน	U-61	ป้ายเตือน		
62	ป้ายเตือน	U-62	ป้ายเตือน		
63	ป้ายเตือน	U-63	ป้ายเตือน		
64	ป้ายเตือน	U-64	ป้ายเตือน		
65	ป้ายเตือน	U-65	ป้ายเตือน		
66	ป้ายเตือน	U-66	ป้ายเตือน		
67	ป้ายเตือน	U-67	ป้ายเตือน		
68	ป้ายเตือน	U-68	ป้ายเตือน		
69	ป้ายเตือน	U-69	ป้ายเตือน		
70	ป้ายเตือน	U-70	ป้ายเตือน		
71	ป้ายเตือน	U-71	ป้ายเตือน		
72	ป้ายเตือน	U-72	ป้ายเตือน		
73	ป้ายเตือน	U-73	ป้ายเตือน		
74	ป้ายเตือน	U-74	ป้ายเตือน		
75	ป้ายเตือน	U-75	ป้ายเตือน		
76	ป้ายเตือน	U-76	ป้ายเตือน		
77	ป้ายเตือน	U-77	ป้ายเตือน		
78	ป้ายเตือน	U-78	ป้ายเตือน		

สำนักงานต้อง
251-251

(นางสาวกฤติญา ธีระภักดิ์)

	แผนกควบคุมงานทาง ตำรวจนครบาลนครบาล กรุงเทพมหานคร
สำนักงานตำรวจนครบาลนครบาล	
ป้ายเตือนจราจร	
หมายเลข ๓๑-๑-101	
หน้าที่ 40	

ประเภท	ขนาด	ความสูง	จำนวน
1	1	45	45
2	2	60	60
3	3	75	75
4	4	90	90

	P-72
	P-73
	P-74
	P-75
	P-76
	P-77
	P-78

ใช้กับรถ
ONE WAY ONLY

30 กม./ชม.

ห้ามรถบรรทุก

ห้ามรถบรรทุก

ห้ามรถบรรทุก

ห้ามรถบรรทุก

ห้ามรถบรรทุก

ห้ามรถบรรทุก

ห้ามรถบรรทุก

สำเนาฉบับ

คำสั่ง องค์การบริหารส่วนจังหวัดสระบุรี

ที่ ๘๘๘/๒๕๖๓

เรื่อง แต่งตั้ง คณะกรรมการพิจารณาผลการประกวดราคาอิเล็กทรอนิกส์ คณะกรรมการตรวจรับพัสดุ และผู้ควบคุมงาน สำหรับการประกวดราคาจ้างก่อสร้างปรับปรุงลู่วิ่งบริเวณสนามกีฬาองค์การบริหารส่วนจังหวัดสระบุรี ต.ดาวเรือง อ.เมืองสระบุรี จ.สระบุรี ด้วยวิธีประกวดราคาอิเล็กทรอนิกส์ (e-bidding)

ด้วย องค์การบริหารส่วนจังหวัดสระบุรี มีความประสงค์จะ ประกวดราคาจ้างก่อสร้างปรับปรุงลู่วิ่งบริเวณสนามกีฬาองค์การบริหารส่วนจังหวัดสระบุรี ต.ดาวเรือง อ.เมืองสระบุรี จ.สระบุรี ด้วยวิธีประกวดราคาอิเล็กทรอนิกส์ (e-bidding) และเพื่อให้เป็นไปตามระเบียบกระทรวงการคลังว่าด้วยการจัดซื้อจัดจ้างและการบริหารพัสดุภาครัฐ พ.ศ. ๒๕๖๐ จึงขอแต่งตั้งรายชื่อต่อไปนี้เป็น คณะกรรมการพิจารณาผลการประกวดราคาอิเล็กทรอนิกส์ คณะกรรมการตรวจรับพัสดุ และผู้ควบคุมงาน สำหรับการประกวดราคาจ้างก่อสร้างปรับปรุงลู่วิ่งบริเวณสนามกีฬาองค์การบริหารส่วนจังหวัดสระบุรี ต.ดาวเรือง อ.เมืองสระบุรี จ.สระบุรี ด้วยวิธีประกวดราคาอิเล็กทรอนิกส์ (e-bidding)

คณะกรรมการพิจารณาผลการประกวดราคาอิเล็กทรอนิกส์

๑. นายจิรพล บุญดี ประธานกรรมการฯ

หัวหน้าฝ่ายผังเมือง

๒. นายพรชัย แก้วบังวัน กรรมการ

วิศวกรโยธาชำนาญการ

๓. นางสาวณภักษ์ แสงทรัพย์ กรรมการ

นักวิชาการพัสดุปฏิบัติการ

อำนาจและหน้าที่

ลงลายมือชื่อพร้อมตรวจสอบเอกสารหลักฐานการเสนอราคาต่างๆ และพิจารณาผลตามเงื่อนไขที่ส่วนราชการกำหนดไว้ในประกาศและเอกสารประกวดราคาอิเล็กทรอนิกส์ ตามระเบียบกระทรวงการคลัง ว่าด้วยการจัดซื้อจัดจ้างและการบริหารพัสดุภาครัฐ พ.ศ.๒๕๖๐ ข้อ ๕๕, ข้อ ๕๖, ข้อ ๕๗ และข้อ ๕๘ ให้แล้วเสร็จภายใน ๗ วันทำการ นับถัดจากวันเสนอราคา

คณะกรรมการตรวจรับพัสดุ

๑. นายสุรศักดิ์ สมภักดิ์ ประธานกรรมการฯ

ผู้อำนวยการกองช่าง

๒. นายสมุท วุฒิศาสตร์ กรรมการ

ผู้อำนวยการกองแผนและงบประมาณ

๓. นายประหยัด สุขเกษม กรรมการ

นักบริหารงานช่างระดับต้น

๔. นายทศพล พรรคนาวิน กรรมการ

วิศวกรโยธาชำนาญการ

สำเนาถูกต้อง

(นางสาวกฤติญา จิระกรวัฒน์)

นักวิชาการพัสดุปฏิบัติการ

อำนาจและหน้าที่

ตรวจการจ้าง ตามระเบียบกระทรวงการคลัง ว่าด้วยการจัดซื้อจัดจ้างและการบริหารพัสดุภาครัฐ

พ.ศ.๒๕๖๐ ข้อ ๑๗๖

ผู้ควบคุมงาน

๑. นายจิรพล บุญลือ

ผู้ควบคุมงาน

หัวหน้าฝ่ายผังเมือง

๒. นายภูริทัต กิจเกตุ

ผู้ควบคุมงาน

นายช่างโยธาชำนาญงาน

อำนาจและหน้าที่

ควบคุมงาน ตามระเบียบกระทรวงการคลัง ว่าด้วยการจัดซื้อจัดจ้างและการบริหารพัสดุภาครัฐ

พ.ศ.๒๕๖๐ ข้อ ๑๗๘

สั่ง ณ วันที่ ๑๕ กรกฎาคม พ.ศ. ๒๕๖๓

เรื้องศักดิ์ วรหาญ

(นายเรื้องศักดิ์ วรหาญ)

ปลัดองค์การบริหารส่วนจังหวัด ปฏิบัติหน้าที่

นายกองค์การบริหารส่วนจังหวัดสระบุรี

สำเนาถูกต้อง

(นางสาวกฤติญา จิระกรวัฒนะ)

นักวิชาการพัสดุปฏิบัติการ

.....รองนายกองค์การ

.....ปลัดองค์การฯ

.....รองปลัดองค์การฯ

.....ผอ.กองพัสดุฯ

.....หัวหน้าฝ่าย

.....เจ้าหน้าที่ พิมพ์ใ้ทาน