



ประกาศองค์การบริหารส่วนจังหวัดสระบุรี

เรื่อง ประกวดราคาจ้างก่อสร้างปรับปรุงถนนลาดยางแบบแอสฟัลท์ติกคอนกรีต (Asphaltic Concrete) ช่วงที่ ๑ ถนนสายซอย ๓ (ซ้าย-ขวา) หมู่ที่ ๗ ต.ท่าคล้อ ช่วงที่ ๒ ถนนสายทางรถไฟ-สามแยกเขาชุย ต.ท่าคล้อ อ.แก่งคอย จ.สระบุรี เชื่อมระหว่างถนนสาย สป.๑๑-๐๐๔๖ บ้านถ้ำเต่า-โคกดินแดง ด้วยวิธีประกวดราคาอิเล็กทรอนิกส์ (e-bidding)

องค์การบริหารส่วนจังหวัดสระบุรี มีความประสงค์จะ ประกวดราคาจ้างก่อสร้างปรับปรุงถนนลาดยางแบบแอสฟัลท์ติกคอนกรีต (Asphaltic Concrete) ช่วงที่ ๑ ถนนสายซอย ๓ (ซ้าย-ขวา) หมู่ที่ ๗ ต.ท่าคล้อ ช่วงที่ ๒ ถนนสายทางรถไฟ-สามแยกเขาชุย ต.ท่าคล้อ อ.แก่งคอย จ.สระบุรี เชื่อมระหว่างถนนสาย สป.๑๑-๐๐๔๖ บ้านถ้ำเต่า-โคกดินแดง ด้วยวิธีประกวดราคาอิเล็กทรอนิกส์ (e-bidding) ราคาของงานก่อสร้างในการประกวดราคาครั้งนี้ เป็นเงินทั้งสิ้น ๑๑,๙๐๖,๒๑๔.๘๙ บาท (สิบเอ็ดล้านเก้าแสนหกพันสองร้อยสิบสี่บาทแปดสิบเก้าสตางค์) โดยองค์การบริหารส่วนจังหวัดสระบุรี จะจัดจ้างตามราคาไม่เกินงบประมาณที่ตั้งไว้ เป็นเงิน ๑๑,๑๙๐,๐๐๐.๐๐ บาท (สิบเอ็ดล้านหนึ่งแสนเก้าหมื่นบาทถ้วน)

ผู้ยื่นข้อเสนอจะต้องมีคุณสมบัติ ดังต่อไปนี้

๑. มีความสามารถตามกฎหมาย
๒. ไม่เป็นบุคคลล้มละลาย
๓. ไม่อยู่ระหว่างเลิกกิจการ
๔. ไม่เป็นบุคคลซึ่งอยู่ระหว่างถูกระงับการยื่นข้อเสนอหรือทำสัญญากับหน่วยงานของรัฐไว้ชั่วคราว

เนื่องจากเป็นผู้ที่ไม่ผ่านเกณฑ์การประเมินผลการปฏิบัติงานของผู้ประกอบการตามระเบียบที่รัฐมนตรีว่าการกระทรวงการคลังกำหนดตามที่ประกาศเผยแพร่ในระบบเครือข่ายสารสนเทศของกรมบัญชีกลาง

๕. ไม่เป็นบุคคลซึ่งถูกระงับชื่อไว้ในบัญชีรายชื่อผู้ทำงานและได้แจ้งเวียนชื่อให้เป็นผู้ทำงานของหน่วยงานของรัฐในระบบเครือข่ายสารสนเทศของกรมบัญชีกลาง ซึ่งรวมถึงนิติบุคคลที่ผู้ทำงานเป็นหุ้นส่วนผู้จัดการ กรรมการผู้จัดการ ผู้บริหาร ผู้มีอำนาจในการดำเนินงานในกิจการของนิติบุคคลนั้นด้วย

๖. มีคุณสมบัติและไม่มีลักษณะต้องห้ามตามที่คณะกรรมการนโยบายการจัดซื้อจัดจ้างและการบริหารพัสดุภาครัฐกำหนดในราชกิจจานุเบกษา

๗. เป็นนิติบุคคลผู้มีอาชีพรับจ้างงานที่ประกวดราคาอิเล็กทรอนิกส์ดังกล่าว

๘. ไม่เป็นผู้มีผลประโยชน์ร่วมกันกับผู้ยื่นข้อเสนอรายอื่นที่เข้ายื่นข้อเสนอให้แก่องค์การบริหารส่วนจังหวัดสระบุรี ณ วันประกาศประกวดราคาอิเล็กทรอนิกส์ หรือไม่เป็นผู้กระทำการอันเป็นการขัดขวางการแข่งขันราคาอย่างเป็นธรรม ในการประกวดราคาอิเล็กทรอนิกส์ครั้งนี้

๙. ไม่เป็นผู้ได้รับเอกสิทธิ์หรือความคุ้มกัน ซึ่งอาจปฏิเสธไม่ยอมขึ้นศาลไทย เว้นแต่รัฐบาลของผู้ยื่นข้อเสนอได้มีคำสั่งให้สละเอกสิทธิ์และความคุ้มกันเช่นนั้น

๑๐. ผู้ยื่นข้อเสนอต้องมีผลงานก่อสร้างประเภทเดียวกันกับงานที่ประกวดราคาจ้างก่อสร้างในวงเงินไม่น้อยกว่า ๔,๔๗๖,๐๐๐.๐๐ บาท (สี่ล้านสี่แสนเจ็ดหมื่นหกพันบาทถ้วน) และเป็นผลงานที่เป็นคู่สัญญาโดยตรงกับหน่วยงานของรัฐ หรือหน่วยงานเอกชนที่องค์การบริหารส่วนจังหวัดสระบุรีเชื่อถือ

สำเนาถูกต้อง

(นางกัญญา ทองขาว)  
เจ้าพนักงานพัสดุชำนาญงาน

ผู้ยื่นข้อเสนอที่เสนอราคาในรูปแบบของ "กิจการร่วมค้า" ต้องมีคุณสมบัติดังนี้

(๑) กรณีที่กิจการร่วมค้าได้จดทะเบียนเป็นนิติบุคคลใหม่ กิจการร่วมค้าจะต้องมีคุณสมบัติครบถ้วนตามเงื่อนไขที่กำหนดไว้ในเอกสารประกวดราคา และการเสนอราคาให้เสนอราคาในนาม "กิจการร่วมค้า" ส่วนคุณสมบัติด้านผลงานก่อสร้าง กิจการร่วมค้าดังกล่าวสามารถนำผลงานก่อสร้างของผู้เข้าร่วมค้ามาใช้แสดงเป็นผลงานก่อสร้างของกิจการร่วมค้าที่เข้าประกวดราคาได้

(๒) กรณีที่กิจการร่วมค้าไม่ได้จดทะเบียนเป็นนิติบุคคลใหม่ นิติบุคคลแต่ละนิติบุคคลที่เข้าร่วมค้าทุกรายจะต้องมีคุณสมบัติครบถ้วนตามเงื่อนไขที่กำหนดไว้ในเอกสารประกวดราคา เว้นแต่ในกรณีที่กิจการร่วมค้าได้มีข้อตกลงระหว่างผู้เข้าร่วมค้าเป็นลายลักษณ์อักษรกำหนดให้ผู้เข้าร่วมค้ารายใดรายหนึ่งเป็นผู้รับผิดชอบหลักในการเข้าเสนอราคากับหน่วยงานของรัฐ และแสดงหลักฐานดังกล่าวมาพร้อมการยื่นข้อเสนอประกวดราคาทางระบบจัดซื้อจัดจ้างภาครัฐด้วยอิเล็กทรอนิกส์ กิจการร่วมค่านั้นสามารถใช้ผลงานก่อสร้างของผู้เข้าร่วมค้าหลักรายเดียวเป็นผลงานก่อสร้างของกิจการร่วมค้าที่ยื่นข้อเสนอได้

ทั้งนี้ "กิจการร่วมค้าที่จดทะเบียนเป็นนิติบุคคลใหม่" หมายความว่า กิจการร่วมค้าที่จดทะเบียนเป็นนิติบุคคลต่อกรมพัฒนาธุรกิจการค้า กระทรวงพาณิชย์

๑๑. ผู้ยื่นข้อเสนอต้องลงทะเบียนในระบบจัดซื้อจัดจ้างภาครัฐด้วยอิเล็กทรอนิกส์ (Electronic Government Procurement : e - GP) ของกรมบัญชีกลาง

ผู้ยื่นข้อเสนอต้องยื่นข้อเสนอและเสนอราคาทางระบบจัดซื้อจัดจ้างภาครัฐด้วยอิเล็กทรอนิกส์ ในวันที่ ๒๓ ธันวาคม ๒๕๖๓ ระหว่างเวลา ๐๘.๓๐ น. ถึง ๑๖.๓๐ น.

ผู้สนใจสามารถขอซื้อเอกสารประกวดราคาด้วยอิเล็กทรอนิกส์ ในราคาชุดละ ๔๐๐.๐๐ บาท ผ่านทางระบบจัดซื้อจัดจ้างภาครัฐด้วยอิเล็กทรอนิกส์และชำระเงินผ่านทางธนาคาร ตั้งแต่วันที่ ๒ ธันวาคม ๒๕๖๓ ถึงวันที่ ๒๒ ธันวาคม ๒๕๖๓ โดยดาวน์โหลดเอกสารผ่านทางระบบจัดซื้อจัดจ้างภาครัฐด้วยอิเล็กทรอนิกส์ ได้ภายหลังจากชำระเงินเป็นที่เรียบร้อยแล้วจนถึงก่อนวันเสนอราคา

ผู้สนใจสามารถดูรายละเอียดได้ที่เว็บไซต์ [www.saraburipao.go.th](http://www.saraburipao.go.th). หรือ [www.gprocurement.go.th](http://www.gprocurement.go.th) หรือสอบถามทางโทรศัพท์หมายเลข ๐-๓๖๖๗-๔๗๗๘ ในวันและเวลาราชการ

ประกาศ ณ วันที่ ๒ ธันวาคม ๒๕๖๓

**สำเนาถูกต้อง**



(นางนาฏยา ทองขาว)  
เจ้าพนักงานพัสดุชำนาญงาน

  
(นายเรืองศักดิ์ วรหาญ)

ปลัดองค์การบริหารส่วนจังหวัด ปฏิบัติหน้าที่

นายกองค์การบริหารส่วนจังหวัดสระบุรี

หมายเหตุ ผู้ประกอบการสามารถจัดเตรียมเอกสารประกอบการเสนอราคา (เอกสารส่วนที่ ๑ และเอกสารส่วนที่ ๒) ในระบบ e-GP ได้ตั้งแต่วันที่ซื้อเอกสารจนถึงวันเสนอราคา

เอกสารประกวดราคาจ้างก่อสร้างด้วยการประกวดราคาอิเล็กทรอนิกส์ (e-bidding)

เลขที่ ๑๔/๒๕๖๔

การจ้างก่อสร้างปรับปรุงถนนลาดยางแบบแอสฟัลท์ติกคอนกรีต (Asphaltic Concrete) ช่วงที่ ๑ ถนนสายซอย ๓ (ซ้าย-ขวา) หมู่ที่ ๗ ต.ท่าคล้อ ช่วงที่ ๒ ถนนสายทางรถไฟ-สามแยกเขาขุย ต.ท่าคล้อ อ.แก่งคอย จ.สระบุรี

เชื่อมระหว่างถนนสาย สบ.๑๑-๐๐๔๖ บ้านถ้ำเต่า-โคกดินแดง

ตามประกาศ องค์การบริหารส่วนจังหวัดสระบุรี

ลงวันที่ ๒ ธันวาคม ๒๕๖๓

องค์การบริหารส่วนจังหวัดสระบุรี ซึ่งต่อไปนี้จะเรียกว่า "องค์การบริหารส่วนจังหวัดสระบุรี" มีความประสงค์จะ ประกวดราคาจ้างก่อสร้าง ปรับปรุงถนนลาดยางแบบแอสฟัลท์ติกคอนกรีต (Asphaltic Concrete) ช่วงที่ ๑ ถนนสายซอย ๓ (ซ้าย-ขวา) หมู่ที่ ๗ ต.ท่าคล้อ ช่วงที่ ๒ ถนนสายทางรถไฟ-สามแยกเขาขุย ต.ท่าคล้อ อ.แก่งคอย จ.สระบุรี เชื่อมระหว่างถนนสาย สบ.๑๑-๐๐๔๖ บ้านถ้ำเต่า-โคกดินแดง ณ ช่วงที่ ๑ ถนนสายซอย ๓ (ซ้าย-ขวา) หมู่ที่ ๗ ต.ท่าคล้อ ช่วงที่ ๒ ถนนสายทางรถไฟ-สามแยกเขาขุย ต.ท่าคล้อ อ.แก่งคอย จ.สระบุรี เชื่อมระหว่างถนนสาย สบ.๑๑-๐๐๔๖ บ้านถ้ำเต่า-โคกดินแดง ด้วยวิธีประกวดราคาอิเล็กทรอนิกส์ (e-bidding) โดยมีข้อแนะนำและข้อกำหนดดังต่อไปนี้

๑. เอกสารแนบท้ายเอกสารประกวดราคาอิเล็กทรอนิกส์

- ๑.๑ แบบรูปและรายการละเอียด
- ๑.๒ แบบใบเสนอราคาที่กำหนดไว้ในระบบจัดซื้อจัดจ้างภาครัฐด้วยอิเล็กทรอนิกส์
- ๑.๓ สัญญาจ้างก่อสร้าง
- ๑.๔ แบบหนังสือค้ำประกัน
  - (๑) หลักประกันการเสนอราคา
  - (๒) หลักประกันสัญญา
- ๑.๕ สูตรการปรับราคา
- ๑.๖ บทนิยาม
  - (๑) ผู้ที่มีผลประโยชน์ร่วมกัน
  - (๒) การขัดขวางการแข่งขันอย่างเป็นธรรม
- ๑.๗ แบบบัญชีเอกสารที่กำหนดไว้ในระบบจัดซื้อจัดจ้างภาครัฐด้วยอิเล็กทรอนิกส์
  - (๑) บัญชีเอกสารส่วนที่ ๑
  - (๒) บัญชีเอกสารส่วนที่ ๒
- ๑.๘ รายละเอียดแบบรูปรายการงานก่อสร้าง  
..... ฯลฯ.....

สำเนาถูกต้อง

กชช

(นางนงนุช ทองขาว)

เจ้าพนักงานพัสดุชำนาญงาน

๒. คุณสมบัติของผู้ยื่นข้อเสนอ

- ๒.๑ มีความสามารถตามกฎหมาย
- ๒.๒ ไม่เป็นบุคคลล้มละลาย
- ๒.๓ ไม่อยู่ระหว่างเลิกกิจการ

กชช

๒.๔ ไม่เป็นบุคคลซึ่งอยู่ระหว่างถูกระงับการยื่นข้อเสนอหรือทำสัญญากับหน่วยงานของรัฐไว้ชั่วคราว เนื่องจากเป็นผู้ที่ไม่ผ่านเกณฑ์การประเมินผลการปฏิบัติงานของผู้ประกอบการตามระเบียบที่รัฐมนตรีว่าการกระทรวงการคลังกำหนดตามที่ประกาศเผยแพร่ในระบบเครือข่ายสารสนเทศของกรมบัญชีกลาง

๒.๕ ไม่เป็นบุคคลซึ่งถูกระบุชื่อไว้ในบัญชีรายชื่อผู้ทำงานและได้แจ้งเวียนชื่อให้เป็นผู้ทำงานของหน่วยงานของรัฐในระบบเครือข่ายสารสนเทศของกรมบัญชีกลาง ซึ่งรวมถึงนิติบุคคลที่ผู้ทำงานเป็นหุ้นส่วนผู้จัดการ กรรมการผู้จัดการ ผู้บริหาร ผู้มีอำนาจในการดำเนินงานในกิจการของนิติบุคคลนั้นด้วย

๒.๖ มีคุณสมบัติและไม่มีลักษณะต้องห้ามตามที่คณะกรรมการนโยบายการจัดซื้อจัดจ้างและการบริหารพัสดุภาครัฐกำหนดในราชกิจจานุเบกษา

๒.๗ เป็นนิติบุคคลผู้มีอาชีพรับจ้างงานที่ประกวดราคาอิเล็กทรอนิกส์ดังกล่าว

๒.๘ ไม่เป็นผู้มีผลประโยชน์ร่วมกันกับผู้ยื่นข้อเสนอรายอื่นที่เข้ายื่นข้อเสนอให้แก่ องค์การบริหารส่วนจังหวัดสระบุรี ณ วันประกาศประกวดราคาอิเล็กทรอนิกส์ หรือไม่เป็นผู้กระทำการอันเป็นการขัดขวางการแข่งขันอย่างเป็นธรรม ในการประกวดราคาอิเล็กทรอนิกส์ครั้งนี้

๒.๙ ไม่เป็นผู้ได้รับเอกสิทธิ์หรือความคุ้มกัน ซึ่งอาจปฏิเสธไม่ยอมขึ้นศาลไทย เว้นแต่รัฐบาลของผู้ยื่นข้อเสนอได้มีคำสั่งให้สละเอกสิทธิ์และความคุ้มกันเช่นนั้น

๒.๑๐ ผู้ยื่นข้อเสนอต้องมีผลงานก่อสร้างประเภทเดียวกันกับงานที่ประกวดราคาจ้างก่อสร้างในวงเงินไม่น้อยกว่า ๔,๔๗๖,๐๐๐.๐๐ บาท (สี่ล้านสี่แสนเจ็ดหมื่นหกพันบาทถ้วน) และเป็นผลงานที่เป็นคู่สัญญาโดยตรงกับหน่วยงานของรัฐ หรือหน่วยงานเอกชนที่องค์การบริหารส่วนจังหวัดสระบุรีเชื่อถือ

ผู้ยื่นข้อเสนอที่เสนอราคาในรูปแบบของ "กิจการร่วมค้า" ต้องมีคุณสมบัติ ดังนี้

(๑) กรณีที่กิจการร่วมค้าได้จดทะเบียนเป็นนิติบุคคลใหม่ กิจการร่วมค้าจะต้องมีคุณสมบัติครบถ้วนตามเงื่อนไขที่กำหนดไว้ในเอกสารประกวดราคา และการเสนอราคาให้เสนอราคาในนาม "กิจการร่วมค้า" ส่วนคุณสมบัติด้านผลงานก่อสร้าง กิจการร่วมค้าดังกล่าวสามารถนำผลงานก่อสร้างของผู้เข้าร่วมค้ามาใช้แสดงเป็นผลงานก่อสร้างของกิจการร่วมค้าที่เข้าประกวดราคาได้

(๒) กรณีที่กิจการร่วมค้าไม่ได้จดทะเบียนเป็นนิติบุคคลใหม่ นิติบุคคลแต่ละนิติบุคคลที่เข้าร่วมค้าทุกรายจะต้องมีคุณสมบัติครบถ้วนตามเงื่อนไขที่กำหนดไว้ในเอกสารประกวดราคา เว้นแต่ ในกรณีที่กิจการร่วมค้าได้มีข้อตกลงระหว่างผู้เข้าร่วมค้าเป็นลายลักษณ์อักษรกำหนดให้ผู้เข้าร่วมค้ารายใดรายหนึ่งเป็นผู้รับผิดชอบหลักในการเข้าเสนอรากับหน่วยงานของรัฐ และแสดงหลักฐานดังกล่าวมาพร้อมการยื่นข้อเสนอประกวดราคาทางระบบจัดซื้อจัดจ้างภาครัฐด้วยอิเล็กทรอนิกส์ กิจการร่วมค่านั้นสามารถใช้ผลงานก่อสร้างของผู้เข้าร่วมค้าหลักรายเดียวเป็นผลงานก่อสร้างของกิจการร่วมค้าที่ยื่นเสนอราคาได้

ทั้งนี้ "กิจการร่วมค้าที่จดทะเบียนเป็นนิติบุคคลใหม่" หมายความว่า กิจการร่วมค้าที่จดทะเบียนเป็นนิติบุคคลต่อกรมพัฒนาธุรกิจการค้า กระทรวงพาณิชย์

๒.๑๑ ผู้ยื่นข้อเสนอต้องลงทะเบียนในระบบจัดซื้อจัดจ้างภาครัฐด้วยอิเล็กทรอนิกส์ (Electronic Government Procurement : e - GP) ของกรมบัญชีกลาง

### ๓. หลักฐานการยื่นข้อเสนอ

ผู้ยื่นข้อเสนอจะต้องเสนอเอกสารหลักฐานยื่นมาพร้อมกับการเสนอราคาทางระบบจัดซื้อจัดจ้าง

ภาครัฐด้วยอิเล็กทรอนิกส์ โดยแยกเป็น ๒ ส่วน คือ

สำเนาถูกต้อง

จตุพร

(นางนาฎยา ทองขาว)

เจ้าพนักงานพัสดุชำนาญการ

นพจ ๖

๓.๑ ส่วนที่ ๑ อย่างน้อยต้องมีเอกสารดังต่อไปนี้

(๑) ในกรณีผู้ยื่นข้อเสนอเป็นนิติบุคคล

(ก) ห้างหุ้นส่วนสามัญหรือห้างหุ้นส่วนจำกัด ให้ยื่นสำเนาหนังสือรับรองการจดทะเบียนนิติบุคคล บัญชีรายชื่อหุ้นส่วนผู้จัดการ ผู้มีอำนาจควบคุม (ถ้ามี) พร้อมทั้งรับรองสำเนาถูกต้อง

(ข) บริษัทจำกัดหรือบริษัทมหาชนจำกัด ให้ยื่นสำเนาหนังสือรับรองการจดทะเบียนนิติบุคคล หนังสือบริคณห์สนธิ บัญชีรายชื่อกรรมการผู้จัดการ ผู้มีอำนาจควบคุม (ถ้ามี) และบัญชีผู้ถือหุ้นรายใหญ่ (ถ้ามี) พร้อมทั้งรับรองสำเนาถูกต้อง

(๒) ในกรณีผู้ยื่นข้อเสนอเป็นบุคคลธรรมดาหรือคณะบุคคลที่มีใช้นิติบุคคล ให้ยื่นสำเนาบัตรประจำตัวประชาชนของผู้ยื่น สำเนาข้อตกลงที่แสดงถึงการเข้าเป็นหุ้นส่วน (ถ้ามี) สำเนาบัตรประจำตัวประชาชนของผู้เป็นหุ้นส่วน หรือสำเนาหนังสือเดินทางของผู้เป็นหุ้นส่วนที่ได้ถือสัญชาติไทย พร้อมทั้งรับรองสำเนาถูกต้อง

(๓) ในกรณีผู้ยื่นข้อเสนอเป็นผู้ยื่นข้อเสนอร่วมกันในฐานะเป็นผู้ร่วมค้า ให้ยื่นสำเนาสัญญาของการเข้าร่วมค้า และเอกสารตามที่ระบุไว้ใน (๑) หรือ (๒) ของผู้ร่วมค้า แล้วแต่กรณี

(๔) เอกสารเพิ่มเติมอื่นๆ

(๔.๑) สำเนาใบสำคัญแสดงการจดทะเบียนห้างหุ้นส่วนบริษัท พร้อมทั้งรับรองสำเนาถูกต้อง (ถ้ามี)

(๔.๒) สำเนาใบทะเบียนภาษีมูลค่าเพิ่ม พร้อมทั้งรับรองสำเนาถูกต้อง (ถ้ามี)

(๕) บัญชีเอกสารส่วนที่ ๑ ทั้งหมดที่ได้ยื่นพร้อมกับการเสนอราคาทางระบบจัดซื้อจัดจ้างภาครัฐด้วยอิเล็กทรอนิกส์ ตามแบบในข้อ ๑.๗ (๑) โดยไม่ต้องแนบในรูปแบบ PDF File (Portable Document Format)

ทั้งนี้ เมื่อผู้ยื่นข้อเสนอดำเนินการแนบไฟล์เอกสารตามบัญชีเอกสารส่วนที่ ๑ ครบถ้วน ถูกต้องแล้ว ระบบจัดซื้อจัดจ้างภาครัฐด้วยอิเล็กทรอนิกส์จะสร้างบัญชีเอกสารส่วนที่ ๑ ตามแบบในข้อ ๑.๗ (๑) ให้โดยผู้ยื่นข้อเสนอไม่ต้องแนบบัญชีเอกสารส่วนที่ ๑ ดังกล่าวในรูปแบบ PDF File (Portable Document Format)

๓.๒ ส่วนที่ ๒ อย่างน้อยต้องมีเอกสารดังต่อไปนี้

(๑) ในกรณีที่ผู้ยื่นข้อเสนอมอบอำนาจให้บุคคลอื่นกระทำการแทนให้แนบหนังสือมอบอำนาจซึ่งติดอากรแสตมป์ตามกฎหมาย โดยมีหลักฐานแสดงตัวตนของผู้มอบอำนาจและผู้รับมอบอำนาจ ทั้งนี้หากผู้รับมอบอำนาจเป็นบุคคลธรรมดาต้องเป็นผู้ที่บรรลุนิติภาวะตามกฎหมายแล้วเท่านั้น

(๒) หลักประกันการเสนอราคา ตามข้อ ๕

(๓) สำเนาหนังสือรับรองผลงานก่อสร้างพร้อมทั้งรับรองสำเนาถูกต้อง

(๔) บัญชีเอกสารส่วนที่ ๒ ทั้งหมดที่ได้ยื่นพร้อมกับการเสนอราคาทางระบบจัดซื้อจัด

จ้างภาครัฐด้วยอิเล็กทรอนิกส์ตามแบบในข้อ ๑.๗ (๒) โดยไม่ต้องแนบในรูปแบบ PDF File (Portable Document Format)

ทั้งนี้ เมื่อผู้ยื่นข้อเสนอดำเนินการแนบไฟล์เอกสารตามบัญชีเอกสารส่วนที่ ๒ ครบถ้วน ถูกต้องแล้ว ระบบจัดซื้อจัดจ้างภาครัฐด้วยอิเล็กทรอนิกส์จะสร้างบัญชีเอกสารส่วนที่ ๒ ตามแบบในข้อ ๑.๗ (๒) ให้โดยผู้ยื่นข้อเสนอไม่ต้องแนบบัญชีเอกสารส่วนที่ ๒ ดังกล่าวในรูปแบบ PDF File (Portable Document Format)

สำเนาถูกต้อง

นางสาว

(นางนาฎยา ทองขาว)

เจ้าพนักงานพัสดุชำนาญ

๓๓

#### ๔. การเสนอราคา

๔.๑ ผู้ยื่นข้อเสนอต้องยื่นข้อเสนอ และเสนอราคาทางระบบจัดซื้อจัดจ้างภาครัฐด้วยอิเล็กทรอนิกส์ตามที่กำหนดไว้ในเอกสารประกวดราคาอิเล็กทรอนิกส์นี้ โดยไม่มีเงื่อนไขใดๆ ทั้งสิ้น และจะต้องกรอกข้อความให้ถูกต้องครบถ้วน พร้อมทั้งหลักฐานแสดงตัวตนและทำการยืนยันตัวตนของผู้ยื่นข้อเสนอโดยไม่ต้องแนบใบเสนอราคาในรูปแบบ PDF File (Portable Document Format)

๔.๒ ให้ผู้ยื่นข้อเสนอกรอกรายละเอียดการเสนอราคาในใบเสนอราคาตามแบบเอกสารประกวดราคาจ้างก่อสร้างด้วยวิธีประกวดราคาอิเล็กทรอนิกส์ (e-bidding) ข้อ ๑.๒ ให้ครบถ้วนโดยไม่ต้องยื่นใบแจ้งปริมาณงานและราคา และใบบัญชีรายการก่อสร้างในรูปแบบ PDF File (Portable Document Format)

ในการเสนอราคาให้เสนอราคาเป็นเงินบาทและเสนอราคาได้เพียงครั้งเดียวและราคาเดียว โดยเสนอราคารวม หรือราคาต่อหน่วย หรือราคาต่อรายการ ตามเงื่อนไขที่ระบุไว้ท้ายใบเสนอราคาให้ถูกต้อง ทั้งนี้ ราคารวมที่เสนอจะต้องตรงกันทั้งตัวเลขและตัวหนังสือ ถ้าตัวเลขและตัวหนังสือไม่ตรงกัน ให้ถือตัวหนังสือเป็นสำคัญ โดยคิดราคารวมทั้งสิ้นซึ่งรวมค่าภาษีมูลค่าเพิ่ม ภาษีอากรอื่น และค่าใช้จ่ายที่พึงปวงไว้แล้ว

ราคาที่เสนอจะต้องเสนอกำหนดยื่นราคาไม่น้อยกว่า ๒๔๐ วัน ตั้งแต่วันเสนอราคาโดยภายในกำหนดยื่นราคา ผู้ยื่นข้อเสนอต้องรับผิดชอบราคาที่ตนได้เสนอไว้และจะถอนการเสนอราคามีได้

๔.๓ ผู้ยื่นข้อเสนอจะต้องเสนอกำหนดเวลาดำเนินการก่อสร้างแล้วเสร็จไม่เกิน ๑๒๐ วัน นับถัดจากวันลงนามในสัญญาจ้างหรือจากวันที่ได้รับหนังสือแจ้งจาก องค์การบริหารส่วนจังหวัดสระบุรี ให้เริ่มทำงาน

๔.๔ ก่อนเสนอราคา ผู้ยื่นข้อเสนอควรตรวจดูร่างสัญญา แบบรูป และรายการละเอียด ฯลฯ ให้ถี่ถ้วนและเข้าใจเอกสารประกวดราคาจ้างอิเล็กทรอนิกส์ทั้งหมดเสียก่อนที่จะตกลงยื่นข้อเสนอตามเงื่อนไขในเอกสารประกวดราคาจ้างอิเล็กทรอนิกส์

๔.๕ ผู้ยื่นข้อเสนอจะต้องยื่นข้อเสนอและเสนอราคาทางระบบจัดซื้อจัดจ้างภาครัฐด้วยอิเล็กทรอนิกส์ในวันที่ ๒๓ ธันวาคม ๒๕๖๓ ระหว่างเวลา ๐๘.๓๐ น. ถึง ๑๖.๓๐ น. และเวลาในการเสนอราคาให้ถือตามเวลาของระบบจัดซื้อจัดจ้างภาครัฐด้วยอิเล็กทรอนิกส์เป็นเกณฑ์

เมื่อพ้นกำหนดเวลายื่นข้อเสนอและเสนอราคาแล้ว จะไม่รับเอกสารการยื่นข้อเสนอและเสนอราคาใดๆ โดยเด็ดขาด

๔.๖ ผู้ยื่นข้อเสนอต้องจัดทำเอกสารสำหรับใช้ในการเสนอราคาในรูปแบบไฟล์เอกสารประเภท PDF File (Portable Document Format) โดยผู้ยื่นข้อเสนอต้องเป็นผู้รับผิดชอบตรวจสอบความครบถ้วนถูกต้อง และชัดเจนของเอกสาร PDF File ก่อนที่จะยืนยันการเสนอราคา แล้วจึงส่งข้อมูล (Upload) เพื่อเป็นการเสนอราคาให้แก่องค์การบริหารส่วนจังหวัดสระบุรี ผ่านทางระบบจัดซื้อจัดจ้างภาครัฐด้วยอิเล็กทรอนิกส์ (นางนงนุช ทองขาว)

๔.๗ คณะกรรมการพิจารณาผลการประกวดราคาอิเล็กทรอนิกส์จะดำเนินการสุ่มตรวจสอบคุณสมบัติของผู้ยื่นข้อเสนอแต่ละรายว่า เป็นผู้ยื่นข้อเสนอที่มีผลประโยชน์ร่วมกันกับผู้ยื่นเสนอรายอื่นตามข้อ ๑.๖ (๑) หรือไม่ หากปรากฏว่าผู้ยื่นข้อเสนอรายใดเป็นผู้ยื่นข้อเสนอที่มีผลประโยชน์ร่วมกันกับผู้ยื่นเสนอรายอื่น คณะกรรมการฯ จะตัดรายชื่อผู้ยื่นข้อเสนอราคาที่มีผลประโยชน์ร่วมกันนั้นออกจากการเป็นผู้ยื่นข้อเสนอ

หากปรากฏต่อคณะกรรมการพิจารณาผลการประกวดราคาอิเล็กทรอนิกส์ว่า ก่อนหรือในขณะที่มีการพิจารณาข้อเสนอ มีผู้ยื่นเสนอรายใดกระทำการอันเป็นการขัดขวางการแข่งขันอย่างเป็นธรรมตามข้อ ๑.๖ (๒) และคณะกรรมการฯ เชื่อว่ามีการกระทำการอันเป็นการขัดขวางการแข่งขันอย่างเป็นธรรม คณะกรรมการฯ จะตัดรายชื่อ

ผู้ยื่นข้อเสนอรายนั้นนอกจากการเป็นผู้ยื่นข้อเสนอ และองค์การบริหารส่วนจังหวัดสระบุรี จะพิจารณาลงโทษผู้ยื่นข้อเสนอดังกล่าวเป็นผู้ทิ้งงาน เว้นแต่ องค์การบริหารส่วนจังหวัดสระบุรี จะพิจารณาเห็นว่าผู้ยื่นข้อเสนอรายนั้น มิใช่เป็นผู้ริเริ่มให้มีการกระทำความผิดดังกล่าวและได้ให้ความร่วมมือเป็นประโยชน์ต่อการพิจารณาขององค์การบริหารส่วนจังหวัดสระบุรี

๔.๘ ผู้ยื่นข้อเสนอจะต้องปฏิบัติ ดังนี้

- (๑) ปฏิบัติตามเงื่อนไขที่ระบุไว้ในเอกสารประกวดราคาอิเล็กทรอนิกส์
- (๒) ราคาที่เสนอจะต้องเป็นราคาที่รวมภาษีมูลค่าเพิ่ม และภาษีอื่นๆ (ถ้ามี)

รวมค่าใช้จ่ายที่ส่งไปเรียบร้อยแล้ว

(๓) ผู้ยื่นข้อเสนอจะต้องลงทะเบียนเพื่อเข้าสู่กระบวนการเสนอราคา ตามวัน เวลา ที่กำหนด

(๔) ผู้ยื่นข้อเสนอจะถอนการเสนอราคาที่เสนอแล้วไม่ได้

(๕) ผู้ยื่นข้อเสนอต้องศึกษาและทำความเข้าใจในระบบและวิธีการเสนอราคาด้วยวิธี

ประกวดราคาอิเล็กทรอนิกส์ ของกรมบัญชีกลางที่แสดงไว้ในเว็บไซต์ [www.gprocurement.go.th](http://www.gprocurement.go.th)

๕. หลักประกันการเสนอราคา

ผู้ยื่นข้อเสนอต้องวางหลักประกันการเสนอราคาพร้อมกับการเสนอราคาทางระบบการจัดซื้อจัดจ้างภาครัฐด้วยอิเล็กทรอนิกส์ โดยใช้หลักประกันอย่างหนึ่งอย่างใดดังต่อไปนี้ จำนวน ๕๕๙,๕๐๐.๐๐ บาท (ห้าแสนห้าหมื่นเก้าพันห้าร้อยบาทถ้วน)

๕.๑ เช็คหรือตราพท์ที่ธนาคารเซ็นส่งจ่าย ซึ่งเป็นเช็คหรือตราพท์ลงวันที่ที่ใช้เช็คหรือตราพท์นั้นชำระต่อเจ้าหน้าที่ในวันที่ยื่นข้อเสนอ หรือก่อนวันนั้นไม่เกิน ๓ วันทำการ

๕.๒ หนังสือค้ำประกันอิเล็กทรอนิกส์ของธนาคารภายในประเทศตามแบบที่คณะกรรมการนโยบายกำหนด

๕.๓ พันธบัตรรัฐบาลไทย

๕.๔ หนังสือค้ำประกันของบริษัทเงินทุนหรือบริษัทเงินทุนหลักทรัพย์ที่ได้รับอนุญาตให้ประกอบกิจการเงินทุนเพื่อการพาณิชย์และประกอบธุรกิจค้ำประกันตามประกาศของธนาคารแห่งประเทศไทย ตามรายชื่อบริษัทเงินทุนที่ธนาคารแห่งประเทศไทยแจ้งเวียนให้ทราบ โดยอนุโลมให้ใช้ตามตัวอย่างหนังสือค้ำประกันของธนาคารที่คณะกรรมการนโยบายกำหนด

กรณีผู้ยื่นข้อเสนอ นำเช็คหรือตราพท์ที่ธนาคารส่งจ่ายหรือพันธบัตรรัฐบาลไทยหรือหนังสือค้ำประกันของบริษัทเงินทุนหรือบริษัทเงินทุนหลักทรัพย์ มาวางเป็นหลักประกันการเสนอราคาจะต้องส่งต้นฉบับเอกสารดังกล่าวมาให้องค์การบริหารส่วนจังหวัดสระบุรีตรวจสอบความถูกต้องในวันที่ ๒๘ ธันวาคม ๒๕๖๓ ระหว่างเวลา ๐๘.๓๐ น. ถึง ๑๖.๓๐ น.

สำเนาถูกต้อง

นาง

(นางนาฎยา ทองขาว

เจ้าพนักงานพัสดุชำนาญ

กรณีผู้ยื่นข้อเสนอที่ยื่นข้อเสนอในรูปแบบของ "กิจการร่วมค้า" ประสงค์จะใช้หนังสือค้ำประกันอิเล็กทรอนิกส์ของธนาคารในประเทศเป็นหลักประกันการเสนอราคา ให้ระบุชื่อผู้ยื่นข้อเสนอในหนังสือค้ำประกันอิเล็กทรอนิกส์ฯ ดังนี้

- (๑) กรณีที่กิจการร่วมค้าได้จดทะเบียนเป็นนิติบุคคลใหม่ ให้ระบุชื่อกิจกรรมร่วมค้าดังกล่าว

เป็นผู้ยื่นข้อเสนอ

นจ

(๒) กรณีที่กิจการร่วมค้าไม่ได้จดทะเบียนเป็นนิติบุคคลใหม่ ให้ระบุชื่อผู้เข้าร่วมค้ารายที่สัญญา  
ร่วมค้ากำหนดให้เป็นผู้เข้ายื่นข้อเสนอกับหน่วยงานของรัฐเป็นผู้ยื่นข้อเสนอ

ทั้งนี้ "กิจการร่วมค้าที่จดทะเบียนเป็นนิติบุคคลใหม่" หมายความว่า กิจการร่วมค้าที่จดทะเบียน  
เป็นนิติบุคคลต่อกรมพัฒนาธุรกิจการค้า กระทรวงพาณิชย์

หลักประกันการเสนอราคาตามข้อนี้ องค์การบริหารส่วนจังหวัดสระบุรีจะคืนให้ผู้ยื่นข้อเสนอ  
หรือผู้ค้ำประกันภายใน ๑๕ วัน นับถัดจากวันที่องค์การบริหารส่วนจังหวัดสระบุรีได้พิจารณาเห็นชอบรายงานผลคัด  
เลือกผู้ชนะการประกวดราคาเรียบร้อยแล้ว เว้นแต่ผู้ยื่นข้อเสนอรายที่คัดเลือกไว้ซึ่งเสนอราคาต่ำสุดหรือได้คะแนนรวม  
สูงสุดไม่เกิน ๓ ราย ให้คืนได้ต่อเมื่อได้ทำสัญญาหรือข้อตกลง หรือผู้ยื่นข้อเสนอได้พ้นจากข้อผูกพันแล้ว

การคืนหลักประกันการเสนอราคา ไม่ว่าในกรณีใด ๆ จะคืนให้โดยไม่มีดอกเบี้ย

## ๖. หลักเกณฑ์และสิทธิในการพิจารณา

๖.๑ การพิจารณาผลการยื่นข้อเสนอประกวดราคาอิเล็กทรอนิกส์ครั้งนี้ องค์การบริหารส่วน  
จังหวัดสระบุรีจะพิจารณาตัดสินโดยใช้หลักเกณฑ์ ราคา

๖.๒ การพิจารณาผู้ชนะการยื่นข้อเสนอ

กรณีใช้หลักเกณฑ์ราคาในการพิจารณาผู้ชนะการยื่นข้อเสนอ องค์การบริหารส่วนจังหวัด  
สระบุรี จะพิจารณาจาก ราคารวม

๖.๓ หากผู้ยื่นข้อเสนอรายใดมีคุณสมบัติไม่ถูกต้องตามข้อ ๒ หรือยื่นหลักฐานการยื่นข้อ  
เสนอไม่ถูกต้อง หรือไม่ครบถ้วนตามข้อ ๓ หรือยื่นข้อเสนอไม่ถูกต้องตามข้อ ๔ แล้ว คณะกรรมการพิจารณาผล  
การประกวดราคาอิเล็กทรอนิกส์จะไม่รับพิจารณาข้อเสนอของผู้ยื่นข้อเสนอรายนั้น เว้นแต่ผู้ยื่นข้อเสนอรายใดเสนอ  
เอกสารทางเทคนิคหรือรายละเอียดคุณลักษณะเฉพาะของพัสดุที่จะจ้างไม่ครบถ้วน หรือเสนอรายละเอียดแตกต่างไป  
จากเงื่อนไขที่องค์การบริหารส่วนจังหวัดสระบุรีกำหนดไว้ในประกาศและเอกสารประกวดราคาอิเล็กทรอนิกส์ ในส่วน  
ที่มีใช้สาระสำคัญและความแตกต่างนั้น ไม่มีผลทำให้เกิดการได้เปรียบเสียเปรียบต่อผู้ยื่นข้อเสนอรายอื่น หรือเป็นการ  
ผิดพลาดเล็กน้อย คณะกรรมการฯ อาจพิจารณาผ่อนปรนการตัดสินผู้ยื่นข้อเสนอรายนั้น

๖.๔ องค์การบริหารส่วนจังหวัดสระบุรีสงวนสิทธิ์ไม่พิจารณาข้อเสนอของผู้ยื่นข้อเสนอโดย  
ไม่มีการผ่อนผัน ในกรณีดังต่อไปนี้

(๑) ไม่ปรากฏชื่อผู้ยื่นข้อเสนอรายนั้นในบัญชีรายชื่อผู้รับเอกสารประกวดราคา  
อิเล็กทรอนิกส์ทางระบบจัดซื้อจัดจ้างด้วยอิเล็กทรอนิกส์ หรือบัญชีรายชื่อผู้ซื้อเอกสารประกวดราคาอิเล็กทรอนิกส์  
ทางระบบจัดซื้อจัดจ้างด้วยอิเล็กทรอนิกส์ ขององค์การบริหารส่วนจังหวัดสระบุรี

(๒) ไม่กรอกชื่อผู้ยื่นข้อเสนอในการเสนอราคาทางระบบจัดซื้อจัดจ้างด้วย  
อิเล็กทรอนิกส์

(๓) เสนอรายละเอียดแตกต่างไปจากเงื่อนไขที่กำหนดในเอกสารประกวดราคา  
อิเล็กทรอนิกส์ที่เป็นสาระสำคัญ หรือมีผลทำให้เกิดความได้เปรียบเสียเปรียบแก่ผู้ยื่นข้อเสนอรายอื่น

๖.๕ ในการตัดสินการประกวดราคาอิเล็กทรอนิกส์หรือในการทำสัญญา คณะกรรมการ  
พิจารณาผลการประกวดราคาอิเล็กทรอนิกส์หรือองค์การบริหารส่วนจังหวัดสระบุรี มีสิทธิให้ผู้ยื่นข้อเสนอชี้แจงข้อเท็จ  
จริงเพิ่มเติมได้ องค์การบริหารส่วนจังหวัดสระบุรีมีสิทธิที่จะไม่รับข้อเสนอ ไม่รับราคา หรือไม่ทำสัญญา หากข้อเท็จ  
จริงดังกล่าวไม่เหมาะสมหรือไม่ถูกต้อง

สำเนาถูกต้อง

จกท

(นางนงญา ทองขาว)

เจ้าพนักงานพัสดุชำนาญงาน

จกท



๖.๖ องค์การบริหารส่วนจังหวัดสระบุรีทรงไว้ซึ่งสิทธิที่จะไม่รับราคาต่ำสุด หรือราคาหนึ่ง ราคาใด หรือราคาเสนอทั้งหมดก็ได้ และอาจพิจารณาเลือกจ้างในจำนวน หรือขนาด หรือเฉพาะรายการหนึ่ง รายการใด หรืออาจยกเลิก การประกวดราคาอิเล็กทรอนิกส์โดยไม่พิจารณาจัดจ้างเลยก็ได้ สุดแต่จะพิจารณา ทั้งนี้ เพื่อประโยชน์ของทางราชการเป็นสำคัญ และให้ถือว่า การตัดสินใจขององค์การบริหารส่วนจังหวัดสระบุรีเป็นเด็ดขาด ผู้ยื่นข้อเสนอจะเรียกร้องค่าใช้จ่าย หรือค่าเสียหายใดๆ มิได้ รวมทั้ง องค์การบริหารส่วนจังหวัดสระบุรีจะพิจารณา ยกเลิกการประกวดราคาอิเล็กทรอนิกส์และลงโทษผู้ยื่นข้อเสนอเป็นผู้ทำงาน ไม่ว่าจะเป็นผู้ยื่นข้อเสนอที่ได้รับการ คัดเลือกหรือไม่ก็ตาม หากมีเหตุที่เชื่อถือได้ว่าผู้ยื่นข้อเสนอกระทำการโดยไม่สุจริต เช่น การเสนอเอกสารอันเป็นเท็จ หรือใช้ชื่อบุคคลธรรมดา หรือนิติบุคคลอื่นมาเสนอราคาแทน เป็นต้น

ในกรณีที่ผู้ยื่นข้อเสนอรายที่เสนอราคาต่ำสุด เสนอราคาต่ำจนคาดหมายได้ว่าไม่อาจดำเนินงานตามเอกสารประกวดราคาอิเล็กทรอนิกส์ได้ คณะกรรมการพิจารณาผลการประกวดราคาอิเล็กทรอนิกส์หรือองค์การบริหารส่วนจังหวัดสระบุรี จะให้ผู้ยื่นข้อเสนอที่ชนะการแข่งขันชี้แจงและแสดงหลักฐานที่ทำให้เชื่อได้ว่าผู้ยื่นข้อเสนอสามารถ ดำเนินงานตามเอกสารประกวดราคาอิเล็กทรอนิกส์ให้เสร็จสมบูรณ์ หากคำชี้แจงไม่เป็นที่ยอมรับได้ องค์การบริหารส่วน จังหวัดสระบุรี มีสิทธิที่จะไม่รับข้อเสนอหรือไม่รับราคาของผู้ยื่นข้อเสนอรายนั้น ทั้งนี้ผู้ยื่นข้อเสนอดังกล่าวไม่มีสิทธิ เรียกร้องค่าใช้จ่ายหรือค่าเสียหายใดๆ จากองค์การบริหารส่วนจังหวัดสระบุรี

๖.๗ ก่อนลงนามในสัญญา องค์การบริหารส่วนจังหวัดสระบุรี อาจประกาศยกเลิกการ ประกวดราคาอิเล็กทรอนิกส์ หากปรากฏว่ามีการกระทำที่เข้าลักษณะผู้ยื่นข้อเสนอที่ชนะการประกวดราคาหรือที่ได้ รับการคัดเลือกมีผลประโยชน์ร่วมกัน หรือมีส่วนได้เสียกับผู้ยื่นข้อเสนอรายอื่น หรือขัดขวางการแข่งขันอย่างเป็นธรรม หรือสมยอมกันกับผู้ยื่นข้อเสนอรายอื่น หรือเจ้าหน้าที่ในการเสนอราคา หรือสื่อว่ากระทำการทุจริตอื่นใดในการเสนอ ราคา

## ๗. การทำสัญญาจ้างก่อสร้าง

ผู้ชนะการประกวดราคาอิเล็กทรอนิกส์จะต้องทำสัญญาจ้างตามแบบสัญญา ดังระบุในข้อ ๑.๓ หรือทำข้อตกลงเป็นหนังสือกับองค์การบริหารส่วนจังหวัดสระบุรี ภายใน ๑๕ วัน นับถัดจากวันที่ได้รับแจ้ง และ จะต้องวางหลักประกันสัญญาเป็นจำนวนเงินเท่ากับร้อยละ ๕ ของราคาค่าจ้างที่ประกวดราคาอิเล็กทรอนิกส์ ให้องค์การบริหารส่วนจังหวัดสระบุรียึดถือไว้ในขณะทำสัญญาโดยใช้หลักประกันอย่างหนึ่งอย่างใด ดังต่อไปนี้

๗.๑ เงินสด

๗.๒ เช็คหรือตราพท์ที่ธนาคารเซ็นสั่งจ่าย ซึ่งเป็นเช็คหรือตราพท์ลงวันที่ที่ใช้เช็คหรือตราพท์ นั้น ชำระต่อเจ้าหน้าที่ในวันทำสัญญา หรือก่อนวันนั้นไม่เกิน ๓ วันทำการ

๗.๓ หนังสือค้ำประกันของธนาคารภายในประเทศ ตามตัวอย่างที่คณะกรรมการนโยบาย กำหนด ดังระบุในข้อ ๑.๔ (๒) หรือจะเป็นหนังสือค้ำประกันอิเล็กทรอนิกส์ตามวิธีการที่กรมบัญชีกลางกำหนด

๗.๔ หนังสือค้ำประกันของบริษัทเงินทุน หรือบริษัทเงินทุนหลักทรัพย์ที่ได้รับอนุญาตให้ ประกอบกิจการเงินทุนเพื่อการพาณิชย์และประกอบธุรกิจค้ำประกันตามประกาศของธนาคารแห่งประเทศไทย ตาม รายชื่อบริษัทเงินทุนที่ธนาคารแห่งประเทศไทยแจ้งเวียนให้ทราบ โดยอนุโลมให้ใช้ตามตัวอย่างหนังสือค้ำประกันของ ธนาคารที่คณะกรรมการนโยบายกำหนด ดังระบุในข้อ ๑.๔ (๒)

๗.๕ พันธบัตรรัฐบาลไทย

หลักประกันนี้จะคืนให้ โดยไม่มีดอกเบี้ยภายใน ๑๕ วันนับถัดจากวันที่ผู้ชนะการประกวดราคา

สำเนาถูกต้อง

หญิง

(นางนาฏยา ทองขาว)

เจ้าพนักงานพัสดุชำนาญ

นตย ๗

อิเล็กทรอนิกส์ (ผู้รับจ้าง) พ้นจากข้อผูกพันตามสัญญาจ้างแล้ว

## ๘. ค่าจ้างและการจ่ายเงิน

องค์การบริหารส่วนจังหวัดสระบุรีจะจ่ายค่าจ้างซึ่งได้รวมภาษีมูลค่าเพิ่ม ตลอดจนภาษีอื่น ๆ และค่าใช้จ่ายทั้งปวงแล้ว โดยถือราคาเหมารวมเป็นเกณฑ์ และกำหนดการจ่ายเงินเป็น จำนวน ๒ งวด ดังนี้

งวดที่ ๑ เป็นจำนวนเงินในอัตราร้อยละ ๑๕ ของค่าจ้าง เมื่อผู้รับจ้างได้ปฏิบัติงาน -ปรับเกลี่ย แต่งและบดอัดคันทางเดิม ทั้งหมดแล้วเสร็จ -งานชั้นรองพื้นทางลูกรัง ทั้งหมดแล้วเสร็จ -งานชั้นพื้นทางหินคลุก ทั้งหมดแล้วเสร็จ ให้แล้วเสร็จภายใน ๘๐ วัน

งวดสุดท้าย เป็นจำนวนเงินในอัตราร้อยละ ๘๕ ของค่าจ้าง เมื่อผู้รับจ้างได้ปฏิบัติงาน -Prime Coat ทั้งหมดแล้วเสร็จ -งานผิวจราจร Asphaltic Concrete ทั้งหมดแล้วเสร็จ -งานติดตั้งป้ายจราจร สัญญาณไฟ กระพริบ งานเครื่องหมายจราจรและติดป้ายโครงการทั้งหมดแล้วเสร็จ -เก็บทำความสะอาด บริเวณสถานที่ก่อสร้าง ให้เป็นระเบียบเรียบร้อย และคณะกรรมการตรวจรับพัสดุได้ตรวจรับไว้เป็นที่เรียบร้อยแล้ว

## ๙. อัตราค่าปรับ

ค่าปรับตามสัญญาจ้างแนบท้ายเอกสารประกวดราคาอิเล็กทรอนิกส์นี้ หรือข้อตกลงจ้างเป็น หนังสือจะกำหนด ดังนี้

๙.๑ กรณีที่ผู้รับจ้างนำงานที่รับจ้างไปจ้างช่วงให้ผู้อื่นทำอีกทอดหนึ่งโดยไม่ได้รับอนุญาต จากองค์การบริหารส่วนจังหวัดสระบุรี จะกำหนดค่าปรับสำหรับการฝ่าฝืนดังกล่าวเป็นจำนวนร้อยละ ๑๐.๐๐ ของ วงเงินของงานจ้างช่วงนั้น

๙.๒ กรณีที่ผู้รับจ้างปฏิบัติผิดสัญญาจ้างก่อสร้าง นอกเหนือจากข้อ ๙.๑ จะกำหนดค่าปรับ เป็นรายวันเป็นจำนวนเงินตายตัวในอัตราร้อยละ ๐.๒๕ ของราคางานจ้าง

## ๑๐. การรับประกันความชำรุดบกพร่อง

ผู้ชนะการประกวดราคาอิเล็กทรอนิกส์ซึ่งได้ทำสัญญาจ้าง ตามแบบ ดังระบุในข้อ ๑.๓ หรือ ข้อตกลงจ้างเป็นหนังสือแล้วแต่กรณี จะต้องรับประกันความชำรุดบกพร่องของงานจ้างที่เกิดขึ้นภายในระยะเวลา ไม่น้อยกว่า ๒ ปี นับถัดจากวันที่องค์การบริหารส่วนจังหวัดสระบุรีได้รับมอบงาน โดยต้องบริหารจัดการซ่อมแซมแก้ไข ให้ใช้การได้ดีดังเดิมภายใน ๑๕ วัน นับถัดจากวันที่ได้รับแจ้งความชำรุดบกพร่อง

สำเนาถูกต้อง

## ๑๑. ข้อสงวนสิทธิในการยื่นข้อเสนอและอื่น ๆ

๑๑.๑ เงินค่าจ้างสำหรับงานจ้างครั้งนี้ ได้มาจากเงินงบประมาณประจำปี พ.ศ. ๒๕๖๓ (นางมาภุษา ทองขาว) เจ้าพนักงานพัสดุชำนาญงาน

เงินค่าก่อสร้างจากเงินงบประมาณประจำปี พ.ศ. ๒๕๖๓

๑๑.๒ เมื่อองค์การบริหารส่วนจังหวัดสระบุรีได้คัดเลือกผู้ยื่นข้อเสนอรายใดให้เป็นผู้รับจ้าง และได้ตกลงจ้าง ตามการประกวดราคาอิเล็กทรอนิกส์แล้ว ถ้าผู้รับจ้างจะต้องสั่งหรือนำสิ่งของมาเพื่องานจ้างดังกล่าว เข้ามาจากต่างประเทศ และของนั้นต้องนำเข้ามาโดยทางเรือในเส้นทางที่มีเรือไทยเดินอยู่ และสามารถให้บริการรับขน ได้ตามที่รัฐมนตรีว่าการกระทรวงคมนาคมประกาศกำหนด ผู้ยื่นข้อเสนอซึ่งเป็นผู้รับจ้างจะต้องปฏิบัติตามกฎหมายว่า ด้วยการส่งเสริมการพาณิชย์ ดังนี้

(๑) แจ้งการสั่งหรือนำสิ่งของดังกล่าวเข้ามาจากต่างประเทศต่อกรมเจ้าท่า ภายใน ๗ วัน นับตั้งแต่วันที่ผู้รับจ้างสั่งหรือซื้อของจากต่างประเทศ เว้นแต่เป็นของที่รัฐมนตรีว่าการกระทรวงคมนาคมประกาศ

๗

ยกเว้นให้บรรทุกโดยเรืออื่นได้

(๒) จัดการให้สิ่งของดังกล่าวบรรทุกโดยเรือไทย หรือเรือที่มีสิทธิเช่นเดียวกับเรือไทย จากต่างประเทศมายังประเทศไทย เว้นแต่จะได้รับอนุญาตจากกรมเจ้าท่า ให้บรรทุกสิ่งของนั้น โดยเรืออื่นที่มีธงเรือไทย ซึ่งจะต้องได้รับอนุญาตเช่นนั้นก่อนบรรทุกของลงเรืออื่น หรือเป็นของที่รัฐมนตรีว่าการกระทรวงคมนาคม ประกาศยกเว้นให้บรรทุกโดยเรืออื่น

(๓) ในกรณีที่ไม่ปฏิบัติตาม (๑) หรือ (๒) ผู้รับจ้างจะต้องรับผิดชอบตามกฎหมายว่าด้วยการส่งเสริมการพาณิชย์

๑๑.๓ ผู้ยื่นข้อเสนอซึ่งองค์การบริหารส่วนจังหวัดสระบุรีได้คัดเลือกแล้ว ไม่ไปทำสัญญาหรือข้อตกลงจ้างเป็นหนังสือภายในเวลาที่กำหนดดังระบุไว้ในข้อ ๗ องค์การบริหารส่วนจังหวัดสระบุรีจะริบหลักประกันการยื่นข้อเสนอ หรือเรียกธำนาจจากผู้ออกหนังสือค้ำประกัน การยื่นข้อเสนอทันที และอาจพิจารณาเรียกธำนาจให้ชดใช้ความเสียหายอื่น (ถ้ามี) รวมทั้งจะพิจารณาให้เป็นผู้ทำงาน ตามระเบียบกระทรวงการคลังว่าด้วยการจัดซื้อจัดจ้างและการบริหารพัสดุภาครัฐ

๑๑.๔ องค์การบริหารส่วนจังหวัดสระบุรีสงวนสิทธิ์ที่จะแก้ไขเพิ่มเติมเงื่อนไข หรือข้อกำหนดในแบบสัญญาหรือข้อตกลงจ้างเป็นหนังสือให้เป็นไปตามความเห็นของสำนักงานอัยการสูงสุด (ถ้ามี)

๑๑.๕ ในกรณีที่เอกสารแนบท้ายเอกสารประกวดราคาอิเล็กทรอนิกส์ มีความขัดหรือแย้งกัน ผู้ยื่นข้อเสนอจะต้องปฏิบัติตามคำวินิจฉัยขององค์การบริหารส่วนจังหวัดสระบุรี คำวินิจฉัยดังกล่าวให้ถือเป็นที่สุด และผู้ยื่นข้อเสนอไม่มีสิทธิเรียกร้องค่าใช้จ่าใดๆ เพิ่มเติม

๑๑.๖ องค์การบริหารส่วนจังหวัดสระบุรี อาจประกาศยกเลิกการจัดจ้างในกรณีต่อไปนี้ได้ โดยที่ผู้ยื่นข้อเสนอจะเรียกร้องค่าเสียหายใดๆ จากองค์การบริหารส่วนจังหวัดสระบุรีไม่ได้

(๑) องค์การบริหารส่วนจังหวัดสระบุรีไม่ได้รับการจัดสรรเงินที่จะใช้ในการจัดจ้างหรือได้รับจัดสรรแต่ไม่เพียงพอที่จะทำการจัดจ้างครั้งนี้ต่อไป

(๒) มีการกระทำที่เข้าลักษณะผู้ยื่นข้อเสนอที่ชนะการจัดจ้างหรือที่ได้รับการคัดเลือกมีผลประโยชน์ร่วมกัน หรือมีส่วนได้เสียกับผู้ยื่นเสนอรายอื่น หรือขัดขวางการแข่งขันอย่างเป็นธรรมหรือสมยอมกันกับผู้ยื่นเสนอรายอื่น หรือเจ้าหน้าที่ในการเสนอราคา หรือสื่อว่ากระทำการทุจริตอื่นใดในการเสนอราคา

(๓) การทำการจัดจ้างครั้งนี้ต่อไปอาจก่อให้เกิดความเสียหายแก่องค์การบริหารส่วนจังหวัดสระบุรี หรือกระทบต่อประโยชน์สาธารณะ

(๔) กรณีอื่นในทำนองเดียวกับ (๑) (๒) หรือ (๓) ตามที่กำหนดในกฎกระทรวง **ต่างที่ออกต้อง**

## ๑๒. การปรับราคาค่างานก่อสร้าง

การปรับราคาค่างานก่อสร้างตามสูตรการปรับราคาดังระบุในข้อ ๑.๕ จะนำมาใช้ในกรณีที่ **ค่างานก่อสร้างลดลงหรือเพิ่มขึ้น โดยวิธีการต่อไปนี้**

ตามเงื่อนไข หลักเกณฑ์ สูตรและวิธีคำนวณที่ใช้กับสัญญาแบบปรับราคาได้ตามมติคณะรัฐมนตรี เมื่อวันที่ ๒๒ สิงหาคม ๒๕๓๒ เรื่อง การพิจารณาช่วยเหลือผู้ประกอบการอาชีพงานก่อสร้าง ตามหนังสือสำนักเลขาธิการคณะรัฐมนตรี ที่ นร ๐๒๐๓/ว ๑๐๙ ลงวันที่ ๒๔ สิงหาคม ๒๕๓๒

สูตรการปรับราคา (สูตรค่า K) จะต้องคงที่ที่ระดับที่กำหนดไว้ในวันแล้วเสร็จตามที่กำหนดไว้ใน

กชชช  
(นางนาฏยา ทองขาว)  
เจ้าพนักงานพัสดุชำนาญการ  
กชชช

สัญญา หรือภายในระยะเวลาที่องค์การบริหารส่วนจังหวัดสระบุรีได้ขยายออกไป โดยจะใช้สูตรของทางราชการที่ได้ระบุในข้อ ๑.๕ ดังนี้

$$K ๒.๑ = ๐.๓๐ + ๐.๑๐ * It / Io + ๐.๔๐ * Et / Eo + ๐.๒๐ * Ft / Fo$$

$$K ๓.๑ = ๐.๓๐ + ๐.๔๐ * At / Ao + ๐.๒๐ * Et / Eo + ๐.๑๐ * Ft / Fo$$

$$K ๓.๓ = ๐.๓๐ + ๐.๑๐ * Mt / Mo + ๐.๔๐ * At / Ao + ๐.๑๐ * Et / Eo + ๐.๑๐ * Ft / Fo$$

### ๑๓. มาตรฐานฝีมือช่าง

เมื่อองค์การบริหารส่วนจังหวัดสระบุรีได้คัดเลือกผู้ยื่นข้อเสนอรายใดให้เป็นผู้รับจ้างและได้ตกลงจ้างก่อสร้างตามประกาศนี้แล้ว ผู้ยื่นข้อเสนอจะต้องตกลงว่าในการปฏิบัติงานก่อสร้างดังกล่าว ผู้เสนอราคาจะต้องมีและใช้ผู้มีวุฒิปริญญาตรี ปวช. ปวส. และปวท. หรือเทียบเท่าจากสถาบันการศึกษาที่ ก.พ. รับรองให้เข้ารับราชการได้ในอัตราไม่ต่ำกว่าร้อยละ ๑๐ ของแต่ละ สาขาช่างแต่จะต้องมีจำนวนช่างอย่างน้อย ๑ คน ในแต่ละสาขาช่าง ดังต่อไปนี้

๑๓.๑ ช่างก่อสร้าง หรือช่างโยธา

### ๑๔. การปฏิบัติตามกฎหมายและระเบียบ

ในระหว่างระยะเวลาการก่อสร้าง ผู้ยื่นข้อเสนอที่ได้รับการคัดเลือกให้เป็นผู้รับจ้างต้องปฏิบัติตามหลักเกณฑ์ที่กฎหมายและระเบียบได้กำหนดไว้โดยเคร่งครัด

### ๑๕. การประเมินผลการปฏิบัติงานของผู้ประกอบการ

องค์การบริหารส่วนจังหวัดสระบุรี สามารถนำผลการปฏิบัติงานแล้วเสร็จตามสัญญาของผู้ยื่นข้อเสนอที่ได้รับการคัดเลือกให้เป็นผู้รับจ้างเพื่อนำมาประเมินผลการปฏิบัติงานของผู้ประกอบการ

ทั้งนี้ หากผู้ยื่นข้อเสนอที่ได้รับการคัดเลือกไม่ผ่านเกณฑ์ที่กำหนดจะถูกระงับการยื่นข้อเสนอหรือทำสัญญากับองค์การบริหารส่วนจังหวัดสระบุรี ไว้ชั่วคราว

องค์การบริหารส่วนจังหวัดสระบุรี

๒ ธันวาคม ๒๕๖๓

สำเนาถูกต้อง

อทก

(นางนงนุช ทองขาว)  
เจ้าพนักงานพัสดุชำนาญงาน



# บันทึกข้อความ

ส่วนราชการ กองช่าง ฝ่ายสำรวจและออกแบบ โทร. 0-3621-2543

ที่ สบ 51005/๒๑๖๕

วันที่ 17 กรกฎาคม 2563

เรื่อง รายงานขอความเห็นชอบการจัดทำแบบรูปรายการงานก่อสร้าง

เรียน นายกองค้การบริหารส่วนจังหวัดสระบุรี

ตามคำสั่งองค์การบริหารส่วนจังหวัดสระบุรี ที่ 847/2563 ลงวันที่ 3 กรกฎาคม 2563 เรื่อง แต่งตั้งคณะกรรมการจัดทำแบบรูปรายการงานก่อสร้าง, ปรับปรุงถนนลาดยางแอสฟัลท์ติกคอนกรีต (Asphaltic Concrete) ช่วงที่ 1 ถนนสายซอย 3 (ซ้าย-ขวา) หมู่ที่ 7 ต.ท่าคล้อ, ช่วงที่ 2 ถนนสายทางรถไฟ-สายแยกเขาชุย ต.ท่าคล้อ อ.แก่งคอย จ.สระบุรี เชื่อมระหว่างถนนสาย สบ.ถ1-0046 บ้านลำเต่า-โคกดินแดง ตามข้อบัญญัติองค์การบริหารส่วนจังหวัดสระบุรี ประจำปีงบประมาณ พ.ศ.2563 ข้อ 11 หน้า 180 นั้น

ขอเรียนว่า คณะกรรมการจัดทำแบบรูปรายการงานก่อสร้างฯ ได้ดำเนินการจัดทำแบบรูปรายการงานก่อสร้างโครงการดังกล่าวแล้วเสร็จ รายละเอียดตามเอกสารที่แนบมาพร้อมนี้

จึงเรียนมาเพื่อโปรดพิจารณา ให้ความเห็นชอบ แบบรูปรายการงานก่อสร้างฯ ดังกล่าว และลงนามในบันทึกฉบับนี้ แจ้งกองพัสดุและทรัพย์สิน เพื่อพิจารณาดำเนินการต่อไป

ลงชื่อ.....ประธานกรรมการ

(นายจิรพล บุญลือ)

หัวหน้าฝ่ายผังเมือง

ลงชื่อ.....กรรมการ

(น.ส.ปัญญาชลิ ตุ่มสถิตย์)

นายช่างโยธาชำนาญงาน

ลงชื่อ.....กรรมการ

(นายพรชัย แก้วบังวัน)

วิศวกรโยธาชำนาญการ

ความเห็นของนายกองค้การบริหารส่วนจังหวัดสระบุรี  
เห็นชอบ ดังน้

(นายเรืองศักดิ์ วรรณ)

ปลัดองค์การบริหารส่วนจังหวัด ปฏิบัติหน้าที่

นายกองค้การบริหารส่วนจังหวัดสระบุรี

ความเห็นของผู้อำนวยการกองช่าง  
เห็นชอบ ดังน้

(นายสุรศักดิ์ สมภักดี)

ผู้อำนวยการกองช่าง

ความเห็นของปลัดองค์การบริหารส่วนจังหวัด  
เห็นชอบ ดังน้

(นายเรืองศักดิ์ วรรณ)

ปลัดองค์การบริหารส่วนจังหวัดสระบุรี

สำเนาถูกต้อง

จกรู

(นางนาฎยา ทองขาว)

เจ้าพนักงานพัสดุชำนาญงาน

รายละเอียดแบบรูปรายการงานก่อสร้าง

โครงการปรับปรุงถนนลาดยางแอสฟัลต์ติกคอนกรีต (Asphaltic Concrete) ช่วงที่ 1 ถนนสายชอย 3 (ซ้าย-ขวา) หมู่ที่ 7 ต.ท่าคล้อ ช่วงที่ 2 ถนนสายทางรถไฟ-สายแยกเขาชวย ต.ท่าคล้อ อ.แก่งคอย จ.สระบุรี เชื่อมระหว่างถนนสาย สบ.ถ1-0046 บ้านถ้ำเต่า-โคกดินแดง โดยวิธีประกวดราคาอิเล็กทรอนิกส์ (e-bidding)

\*\*\*\*\*

1. ชื่อโครงการ

ปรับปรุงถนนลาดยางแอสฟัลต์ติกคอนกรีต (Asphaltic Concrete) ช่วงที่ 1 ถนนสายชอย 3 (ซ้าย-ขวา) หมู่ที่ 7 ต.ท่าคล้อ ช่วงที่ 2 ถนนสายทางรถไฟ-สายแยกเขาชวย ต.ท่าคล้อ อ.แก่งคอย จ.สระบุรี เชื่อมระหว่างถนนสาย สบ.ถ1-0046 บ้านถ้ำเต่า-โคกดินแดง

2. วัตถุประสงค์

1. เพื่อแก้ไขปัญหาความเดือดร้อนของประชาชน ซึ่งอาจเกิดอันตรายจากการสัญจรไปมาเนื่องจากสภาพผิวจราจรเสียหาย
2. เพื่ออำนวยความสะดวกให้กับประชาชนที่ต้องการขนส่งสินค้าทางการเกษตร สินค้าทั่วไปออกไปจำหน่าย
3. เพื่อเป็นการรองรับการขยายตัวของชุมชนเมืองที่กำลังจะเกิดขึ้นในอนาคต
4. เพื่อสนับสนุนนโยบายรัฐบาลในการกระจายความเจริญของสังคมเมือง สังคมชนบท
5. เพื่อส่งเสริมให้ประชาชนมีรายได้เพิ่มขึ้น

3. รายละเอียดโครงการ

ปรับปรุงถนนลาดยางแอสฟัลต์ติกคอนกรีต (Asphaltic Concrete) ช่วงที่ 1 ถนนสายชอย 3 (ซ้าย-ขวา) หมู่ที่ 7 ต.ท่าคล้อ ช่วงที่ 2 ถนนสายทางรถไฟ-สายแยกเขาชวย ต.ท่าคล้อ อ.แก่งคอย จ.สระบุรี เชื่อมระหว่างถนนสาย สบ.ถ1-0046 บ้านถ้ำเต่า-โคกดินแดง

- ขนาดผิวจราจรกว้าง 6.00 เมตร ยาว 4,460 เมตร ไม่มีไหล่ทาง หนา 0.05 เมตร หรือคิดเป็นพื้นที่ลาดยางไม่น้อยกว่า 26,760 ตารางเมตร (ตามแบบแปลนขององค์การบริหารส่วนจังหวัดสระบุรี ที่ 72/62)

4. งบประมาณ

ตามข้อบัญญัติองค์การบริหารส่วนจังหวัดสระบุรี ประจำปีงบประมาณ พ.ศ. 2563 ข้อ 11 หน้า 180 จำนวน 11,190,000:- บาท (สิบเอ็ดล้านหนึ่งแสนเก้าหมื่นบาทถ้วน)

5. คุณสมบัติผู้เสนอราคา

- ผู้ยื่นข้อเสนอจะต้องมีคุณสมบัติ ดังต่อไปนี้
- 5.1 มีความสามารถตามกฎหมาย
  - 5.2 ไม่เป็นบุคคลล้มละลาย
  - 5.3 ไม่อยู่ระหว่างเลิกกิจการ
  - 5.4 ไม่เป็นบุคคลซึ่งอยู่ระหว่างถูกระงับการยื่นข้อเสนอหรือทำสัญญากับหน่วยงานของรัฐไว้ชั่วคราว เนื่องจากเป็นผู้ที่ไม่ผ่านเกณฑ์การประเมินผลการปฏิบัติงานของผู้ประกอบการตามระเบียบที่รัฐมนตรีว่าการกระทรวงการคลังกำหนดตามที่ประกาศเผยแพร่ในระบบเครือข่ายสารสนเทศของกรมบัญชีกลาง
  - 5.5 ไม่เป็นบุคคลซึ่งถูกระงับชื่อไว้ในบัญชีรายชื่อผู้ทำงานและได้แจ้งเวียนชื่อให้เป็นผู้ทำงานของหน่วยงานของรัฐในระบบเครือข่ายสารสนเทศของกรมบัญชีกลาง ซึ่งรวมถึงนิติบุคคลที่ผู้ทำงานเป็นหุ้นส่วน ผู้จัดการ กรรมการผู้จัดการ ผู้บริหาร ผู้มีอำนาจในการดำเนินงานในกิจการของนิติบุคคลนั้นด้วย

สำเนาถูกต้อง

ร.ต.ท.  
(นางนาฏยา ทองขาว)  
เจ้าพนักงานพัสดุชำนาญงาน



/ 5.6 มีคุณสมบัติ...

5.6 มีคุณสมบัติและไม่มีลักษณะต้องห้ามที่คณะกรรมการนโยบายการจัดซื้อจัดจ้างและการบริหารพัสดุภาครัฐกำหนดในราชกิจจานุเบกษา

5.7 เป็นนิติบุคคลผู้มีอาชีพรับจ้างที่ประกวดราคาจ้างด้วยวิธีการทางอิเล็กทรอนิกส์ดังกล่าว

5.8 ไม่เป็นผู้มีผลประโยชน์ร่วมกันกับผู้ยื่นข้อเสนอรายอื่นที่เข้ายื่นข้อเสนอให้แก่องค์การบริหารส่วนจังหวัดสระบุรี ณ วันประกาศประกวดราคาจ้างก่อสร้างด้วยวิธีประกวดราคาอิเล็กทรอนิกส์ครั้งนี้

5.9 ไม่เป็นผู้ได้รับเอกสิทธิ์หรือความคุ้มกัน ซึ่งอาจปฏิเสธไม่ยอมขึ้นศาลไทย เว้นแต่รัฐบาลของผู้ยื่นข้อเสนอได้มีคำสั่งให้สละเอกสิทธิ์และความคุ้มกันเช่นนั้น

5.10 ผู้ยื่นข้อเสนอต้องมีผลงานก่อสร้างประเภทเดียวกันกับงานที่ประกวดราคาจ้างก่อสร้างในครั้งนี้ ในวงเงินไม่น้อยกว่า 40% ของวงเงินงบประมาณ และเป็นผลงานที่เป็นคู่สัญญาโดยตรงกับหน่วยงานของรัฐวิสาหกิจ หรือหน่วยงานเอกชนที่องค์การบริหารส่วนจังหวัดสระบุรีเชื่อถือ

ผู้ยื่นข้อเสนอที่เสนอราคาในรูปแบบของ "กิจการร่วมค้า" ต้องมีคุณสมบัติดังนี้

(1) กรณีที่กิจการร่วมค้าได้จดทะเบียนเป็นนิติบุคคลใหม่ กิจการร่วมค้าจะต้องมีคุณสมบัติครบถ้วนตามเงื่อนไขที่กำหนดไว้ในเอกสารประกวดราคา และการเสนอราคาให้เสนอราคาในนาม "กิจการร่วมค้า" ส่วนคุณสมบัติด้านผลงานก่อสร้าง กิจการร่วมค้าดังกล่าวสามารถนำผลงานก่อสร้างของผู้เข้าร่วมค้ามาใช้แสดงเป็นผลงานก่อสร้างของกิจการร่วมค้าที่เข้าประกวดราคาได้

(2) กรณีที่กิจการร่วมค้าไม่ได้จดทะเบียนเป็นนิติบุคคลใหม่ นิติบุคคลแต่ละนิติบุคคลที่เข้าร่วมค้าทุกรายจะต้องมีคุณสมบัติครบถ้วนตามเงื่อนไขที่กำหนดไว้ในเอกสารประกวดราคา เว้นแต่ในกรณีที่กิจการร่วมค้าได้มีข้อตกลงระหว่างผู้เข้าร่วมค้าเป็นลายลักษณ์อักษรกำหนดให้ผู้เข้าร่วมค้ายรายใดรายหนึ่งเป็นผู้รับผิดชอบหลักในการเข้าเสนอราคากับหน่วยงานของรัฐ และแสดงหลักฐานดังกล่าวมาพร้อมการยื่นข้อเสนอประกวดราคาทางระบบจัดซื้อจัดจ้างภาครัฐด้วยอิเล็กทรอนิกส์ กิจการร่วมค่านั้นสามารถใช้ผลงานก่อสร้างของผู้เข้าร่วมค้าหลักกรายเดียวเป็นผลงานก่อสร้างของกิจการร่วมค้าที่ยื่นข้อเสนอได้

ทั้งนี้ "กิจการร่วมค้าที่จดทะเบียนเป็นนิติบุคคลใหม่" หมายความว่า กิจการร่วมค้าที่จดทะเบียนเป็นนิติบุคคลต่อกรมพัฒนาธุรกิจการค้า กระทรวงพาณิชย์

5.11 ผู้ยื่นข้อเสนอต้องลงทะเบียนในระบบจัดซื้อจัดจ้างภาครัฐด้วยอิเล็กทรอนิกส์ (Electronic Government Procurement : e - GP) ของกรมบัญชีกลาง

5.12 ผู้ยื่นเสนอราคาควรมีโรงงานผสมแอสฟัลต์ติกคอนกรีต ซึ่งตั้งอยู่ในสายทางที่ก่อสร้าง หากจำเป็นอาจตั้งอยู่นอกสายทางภายในระยะทางขนส่ง 80 กิโลเมตร หรือใช้ระยะเวลาขนส่งไม่เกิน 2 ชั่วโมง หรือตามที่องค์การบริหารส่วนจังหวัดสระบุรีเห็นชอบ ทั้งนี้เพื่อให้ความสามารถควบคุมอุณหภูมิของส่วนผสมแอสฟัลต์ติกคอนกรีตได้ และเพื่อให้เป็นไปตามมาตรฐานของกรมทางหลวงชนบท ภายหลังจากได้รับการคัดเลือกเป็นคู่สัญญา

5.13 ผู้ยื่นข้อเสนอ หากได้รับการคัดเลือกเป็นคู่สัญญา จะต้องนำช่างควบคุมงานและวิศวกรผู้ควบคุมงานมาแสดงตนต่อผู้ควบคุมงานขององค์การบริหารส่วนจังหวัดสระบุรี/ประธานกรรมการตรวจรับพัสดุ ก่อนเข้าดำเนินการก่อสร้าง

5.14 ผู้ยื่นข้อเสนอต้องมีขีดความสามารถและความพร้อมด้านบุคลากร ด้านเครื่องจักร - เครื่องมือโรงงาน ตามรูปแบบรายการงานก่อสร้างกำหนด ภายหลังจากได้รับการคัดเลือกเป็นคู่สัญญา

6. ขีดความสามารถและความพร้อมที่มีอยู่ของผู้ยื่นเสนอ

6.1 ขีดความสามารถและความพร้อมที่มีอยู่ด้านบุคลากร

ผู้ยื่นข้อเสนอต้องเสนอบุคลากรหลักในด้านต่างๆ ตามข้อ 6.1.1 ซึ่งบุคลากรแต่ละด้านต้องไม่ซ้ำกัน เป็นบุคคลเดียวกัน โดยเสนอไม่ต่ำกว่าเกณฑ์ที่กำหนด

สำเนาถูกต้อง

นางนงนุช ทองขาว

/ 6.1.1 บุคลากร...

6.1.1 บุคลากรหลักด้านการควบคุมงานก่อสร้าง

ผู้ยื่นข้อเสนอจะต้องยื่นเอกสารหลักฐานด้านบุคลากรเพื่อประกอบการพิจารณา พร้อมสำเนา ใบอนุญาตเป็นผู้ประกอบวิชาชีพวิศวกรรมควบคุมตามพระราชบัญญัติวิศวกร พ.ศ. 2542 หรือวิชาชีพอื่นที่มีการควบคุม, หนังสือรับรองวิศวกรผู้ควบคุมงาน ภายหลังได้รับการคัดเลือกเป็นคู่สัญญา

6.2 ชีตความสามารถและความพร้อมที่มีอยู่ด้านเครื่องจักร - เครื่องมือโรงงาน

ผู้ยื่นข้อเสนอต้องเสนอเครื่องจักร - เครื่องมือ โรงงานต่างๆ ตามข้อ 6.2.1 โดยเสนอไม่ต่ำกว่าเกณฑ์ที่กำหนด ภายหลังได้รับการคัดเลือกเป็นคู่สัญญา

6.2.1 ชนิดและขนาด เครื่องจักร - เครื่องมือโรงงาน

- รถเกลี่ยดิน (Motor Grader)
- รถบดสันสะเทือนหรือรถบดล้อเหล็ก 2 ล้อ ขนาดหนักไม่น้อยกว่า 8 ตัน
- รถบดล้อยาง ขนาดน้ำหนักไม่น้อยกว่า 10 ตัน
- รถบรรทุก 6 ล้อ หรือ 10 ล้อ
- รถบรรทุกน้ำ

7. ระยะเวลาดำเนินการ

กำหนดให้ ระยะเวลาดำเนินการก่อสร้าง 120 วัน

8. หน่วยงานที่รับผิดชอบ

กองช่าง องค์การบริหารส่วนจังหวัดสระบุรี ตำบลดาวเรือง อำเภอเมืองสระบุรี จังหวัดสระบุรี

9. การแบ่งงวดงาน

แบ่งจ่ายเป็น 2 งวด ของงานจ้างทั้งหมด เมื่อผู้รับจ้าง ได้ดำเนินการปรับปรุงถนนลาดยางแอสฟัลต์ติกคอนกรีต (Asphaltic Concrete) ช่วงที่ 1 ถนนสายชอย 3 (ซ้าย-ขวา) หมู่ที่ 7 ต.ท่าค้อ ช่วงที่ 2 ถนนสายทางรถไฟ-สายแยกเขาขุย ต.ท่าค้อ อ.แก่งคอย จ.สระบุรี เชื่อมระหว่างถนนสาย สป.ถ1-0046 บ้านลำเต่า-โคกดินแดง ตามรายละเอียดที่กำหนด/สัญญาจ้าง

งวดที่ 1 คิดเป็นเงินร้อยละ 15 เมื่อผู้รับจ้างดำเนินการ

- ปรับเปลี่ยนแต่งและบดอัดคันทางเดิม ทั้งหมดแล้วเสร็จ
- งานชั้นรองพื้นทางลูกรัง ทั้งหมดแล้วเสร็จ
- งานชั้นพื้นทางหินคลุก ทั้งหมดแล้วเสร็จ

(กำหนดแล้วเสร็จ 80 วัน) -

งวดที่ 2 (งวดสุดท้าย)คิดเป็นร้อยละ 85 เมื่อผู้รับจ้างดำเนินการ

- Prime Coat ทั้งหมดแล้วเสร็จ
- งานผิวจราจร Asphaltic Concrete ทั้งหมดแล้วเสร็จ
- งานติดตั้งป้ายจราจร สัญญาณไฟกระพริบ งานเครื่องหมายจราจรและติดตั้งป้ายโครงการ

ทั้งหมดแล้วเสร็จ

- เก็บทำความสะอาด บริเวณสถานที่ก่อสร้างให้เป็นระเบียบเรียบร้อยหรือให้คณะกรรมการตรวจรับพัสดุได้ตรวจรับไว้เป็นที่เรียบร้อยแล้ว

(กำหนดเวลาแล้วเสร็จ 40 วัน) -

สำเนาถูกต้อง

ฉกฐ

(นางนาฎยา ทองขาว)

เจ้าพนักงานพัสดุชำนาญงาน

/ 10. คณะกรรมการ...



10. คณะกรรมการจัดทำรูปแบบรายการงานก่อสร้าง

นายจิรพล บุญลือ	ตำแหน่ง หัวหน้าฝ่ายผังเมือง	ประธานกรรมการ
น.ส.ปัญญาชลี ตุ่มสถิตย์	ตำแหน่ง นายช่างโยธาชำนาญงาน	กรรมการ
นายพรชัย แก้วบังวัน	ตำแหน่ง วิศวกรโยธาชำนาญการ	กรรมการ

11. การปรับราคางานก่อสร้าง (ค่า k)

สำหรับราคางานก่อสร้างตามสัญญาจะนำสูตร Escalation Factor (K) มาใช้คำนวณราคาค่างานที่เปลี่ยนแปลงไป โดยวิธีการต่อไปนี้ ตามเงื่อนไข หลักเกณฑ์ สูตรและวิธีคำนวณที่ใช้กับสัญญาแบบปรับราคาได้ตามมติคณะรัฐมนตรี เมื่อวันที่ 22 สิงหาคม 2532 เรื่อง การพิจารณาช่วยเหลือผู้ประกอบการอาชีพงานก่อสร้างตามหนังสือสำนักเลขาธิการคณะรัฐมนตรี ที่ นร 0203/ว 109 ลงวันที่ 24 สิงหาคม 2532

สูตรการปรับราคา (สูตรค่า K) จะต้องคงที่ที่ระดับกำหนดไว้ในวันแล้วเสร็จ ตามที่กำหนดไว้ในสัญญาหรือภายในระยะที่ผู้ว่าจ้างได้ขยายออกไป โดยใช้สูตรค่า K ดังนี้

$$K 2.1 = 0.30 + 0.10 * It / Io + 0.40 * Et / Eo + 0.20 * Ft / Fo$$

$$K 3.1 = 0.30 + 0.40 * At / Ao + 0.20 * Et / Eo + 0.10 * Ft / Fo$$

$$K 3.3 = 0.30 + 0.10 * Mt / Mo + 0.40 * At / Ao + 0.10 * Et / Eo + 0.10 * Ft / Fo$$

ลงชื่อ.....ประธานกรรมการ

(นายจิรพล บุญลือ)

หัวหน้าฝ่ายผังเมือง

ลงชื่อ.....กรรมการ

(น.ส.ปัญญาชลี ตุ่มสถิตย์)

นายช่างโยธาชำนาญงาน

ลงชื่อ.....กรรมการ

(นายพรชัย แก้วบังวัน)

วิศวกรโยธาชำนาญการ

สำเนาถูกต้อง

นางญา

(นางญา ทองขาว)

เจ้าพนักงานพัสดุชำนาญงาน

19-10-63



# บันทึกข้อความ

ส่วนราชการ กองช่าง ฝ่ายสำรวจและออกแบบ โทร 0-3621-2543

ที่ สบ 51005/4๒7

วันที่ 19 ตุลาคม 2563

เรื่อง ขออนุมัติกำหนดราคากลางงานก่อสร้าง

เรียน นายกองค้การบริหารส่วนจังหวัดสระบุรี

ตามคำสั่งองค์การบริหารส่วนจังหวัดสระบุรี ที่ 1215/2563 ลงวันที่ 25 สิงหาคม 2563 เรื่อง แต่งตั้งคณะกรรมการกำหนดราคากลาง สำหรับการประกวดราคาจ้างก่อสร้างปรับปรุงถนนลาดยาง (Asphaltic Concrete) ช่วงที่ 1 ถนนสายซอย 3 (ซ้าย-ขวา) หมู่ที่ 7 ต.ท่าคล้อ ช่วงที่ 2 ถนนสายทางรถไฟ-สามแยกเขาขุย ต.ท่าคล้อ อ.แก่งคอย จ.สระบุรี เชื่อมระหว่างถนนสาย สบ.ถ1-0046 บ้านถ้ำเต่า-โคกดินแดง ด้วยวิธีประกวดราคาอิเล็กทรอนิกส์ (e-bidding) เพื่อดำเนินการ ตามระเบียบกระทรวงการคลัง ว่าด้วยการจัดซื้อจัดจ้างและการบริหารพัสดุภาครัฐ พ.ศ. 2560 และพระราชบัญญัติการจัดซื้อจัดจ้างและการบริหารพัสดุภาครัฐ พ.ศ. 2560 นั้น

คณะกรรมการกำหนดราคากลาง ได้พิจารณากำหนดราคาโครงการดังกล่าว ตามข้อบัญญัติองค์การบริหารส่วนจังหวัดสระบุรี ประจำปีงบประมาณ พ.ศ. 2563 หน้า 180 ข้อ 11 ซึ่งตั้งจ่ายไว้ 11,190,000.- บาท โดยอ้างอิงราคาตามราคาวัสดุก่อสร้าง ของสำนักงานพาณิชย์จังหวัดสระบุรี และพาณิชย์ กรุงเทพฯ ราคาในท้องถิ่น และหลักเกณฑ์การคำนวณราคากลางงานก่อสร้างของกรมบัญชีกลาง จำนวน 11,906,214.89 บาท (สิบเอ็ดล้านเก้าแสนหกพันสองร้อยสิบสี่บาทแปดสิบเก้าสตางค์)

จึงเรียนมาเพื่อโปรดอนุมัติราคากลาง

(ลงชื่อ)

(นายมารุต ชาวสวน)  
วิศวกรโยธาชำนาญการ

ประธานกรรมการ

ความคิดเห็น.....

*(Signature)*  
นายสุรศักดิ์ สมภักดี

(ลงชื่อ)

(นายสุรศักดิ์ สมภักดี)  
ผู้อำนวยการกองช่าง

(ลงชื่อ)

(นายชัยภัทร คงสมอาจ)

กรรมการ

ความคิดเห็น.....

*(Signature)*  
!ทนดรรณมณี

นายช่างเขียนแบบชำนาญงาน

(ลงชื่อ)

(นายพรชัย แก้วบังวัน)  
วิศวกรโยธาชำนาญการ

กรรมการ

(ลงชื่อ)

(นายเรืองศักดิ์ วรรณอายุ)

ปลัดองค์การบริหารส่วนจังหวัดสระบุรี

ความคิดเห็น.....

*(Signature)*  
สำเนาถูกต้อง

(ลงชื่อ)

(นายเรืองศักดิ์ วรรณอายุ)

ปลัดองค์การบริหารส่วนจังหวัด ปฏิบัติหน้าที่

นายกองค์การบริหารส่วนจังหวัดสระบุรี

วันที่อนุมัติเห็นชอบ.....

*(Signature)*  
19. 10. 63

*(Signature)*  
(นางนาฎยา ทองขาว)

หัวหน้างานพัสดุชำนาญงาน

## ตารางแสดงวงเงินงบประมาณที่ได้รับจัดสรรและราคากลางในงานจ้างก่อสร้าง

## 1. ชื่อโครงการ

ประกวดราคาจ้างก่อสร้างปรับปรุงถนนลาดยางแบบแอสฟัลต์ติกคอนกรีต (Asphaltic Concrete) ช่วงที่ 1 ถนนสายซอย 3 (ชาย-ขวา) หมู่ที่ 7 ต.ท่าคล้อ ช่วงที่ 2 ถนนสายทางรถไฟ-สามแยกเขาขุย ต.ท่าคล้อ อ.แก่งคอย จ.สระบุรี

## 2. เชื่อมระหว่างถนนสาย สป.ถ1-0046 บัมถ้ำเต่า-โดกดินแดง ด้วยวิธีประกวดราคาอิเล็กทรอนิกส์ (e-bidding) /

หน่วยงานเจ้าของโครงการ องค์การบริหารส่วนจังหวัดสระบุรี / องค์การบริหารส่วนจังหวัดสระบุรี

## 3. วงเงินงบประมาณที่ได้รับจัดสรร

ถนนสายทางรถไฟ-สามแยกเขาขุย ต.ท่าคล้อ อ.แก่งคอย จ.สระบุรี 11,190,000.00

บาท

## 4. ลักษณะงาน

โดยสังเขป ก่อสร้างถนนลาดยางแบบแอสฟัลต์ติกคอนกรีต (Asphaltic Concrete)

## 5. ราคากลางคำนวณ ณ วันที่ 19 ตุลาคม 2563 เป็นเงิน 11,906,214.89 บาท

## 6. บัญชีประมาณการราคากลาง

6.1 แบบสรุปราคากลางงานทางสะพานและท่อเหลี่ยม

## 7. รายชื่อคณะกรรมการกำหนดราคากลาง

7.1 มารุต ชาวสวน ประธานกรรมการกำหนดราคากลาง วิศวกรโยธาชำนาญการ

7.2 ชัยภัทร คงสมอาจ กรรมการกำหนดราคากลาง นายช่างเขียนแบบชำนาญงาน

7.3 พรชัย แก้วบังวัน กรรมการกำหนดราคากลาง วิศวกรโยธาชำนาญการ

สำเนาถูกต้อง

รชช

(นางนาฏยา ทองขาว)

เจ้าพนักงานพัสดุชำนาญงาน





**แบบฟอร์มรายงานหรือสรุปราคากลางงานก่อสร้างทาง สะพาน และท่อเหลี่ยม**

ชื่อโครงการ/งานก่อสร้าง: ประกวดราคาจากก่อสร้างปรับปรุงถนนลาดยางแบบแอสฟัลท์ติกคอนกรีต (Asphaltic Concrete) ช่วงที่ 1 ถนนสายซอย 3 (ซอย-ชวา) หมู่ที่ 7 ต.ท่าศาลา อ.ท่าศาลา จ.นครศรีธรรมราช  
 หน่วยงานเจ้าของโครงการ/งานก่อสร้าง: องค์การบริหารส่วนจังหวัดนครศรีธรรมราช/องค์การบริหารส่วนจังหวัดนครศรีธรรมราช

ลำดับที่ตามสัญญา	รายการงานก่อสร้าง	หน่วย	จำนวน	ราคาต่อหน่วย	ราคาทุน	FN	ราคาต่อหน่วย X FN	ราคากลาง
11	7. ป้ายโครงการ(ป้ายเหล็ก)	ชุด	1.000	4,840.00	4,840.00	1.3197	6,387.34	6,387.34
<b>รวมราคากลาง</b>								11,906,214.89

**สำเนาถูกต้อง**

๑๓๓๓

(นางนภฎิษา ทองชวา)

เจ้าพนักงานพัสดุชำนาญงาน

พรชัย แก้วบงวน

15 ตุลาคม 2563 11:09:54

หน้า 3 จาก 3

แบบฟอร์มรายงานหรือสรุปราคากลางงานก่อสร้างทาง สะพาน และท่อเหลี่ยม

ชื่อโครงการ/งานก่อสร้าง      ประเภทราคาจากก่อสร้างปรับปรุงถนนลาดยางแบบแอสฟัลติกคอนกรีต (Asphaltic Concrete) ช่วงที่ 1 ถนนสายซอย 3 (ซ้าย-ขวา) หมู่ที่ 7 ต.พาคตลอด ช่วงที่ 2 ถนนสายทางรถไฟ-สามแยกกุดชุม  
ต.พาคตลอด อ.แก่งคอย จ.สระบุรี เชื่อมระหว่างถนนสาย สป.ถ1-0046 บ้านถาคตา-โคกต้นแดง ด้วยวิธีประกวดราคาอิเล็กทรอนิกส์ (e-bidding)

หมายเลขงาน/โครงการ/งานก่อสร้าง      องค์การบริหารส่วนจังหวัดสระบุรี/องค์การบริหารส่วนจังหวัดสระบุรี

( มาร์ต ชาวสวน )  
ประธานกรรมการกำหนดราคากลาง

  
( ชัยภัทร คงเสมอจ )  
กรรมการกำหนดราคากลาง

( พรชัย แก้วบึงวัน )  
กรรมการกำหนดราคากลาง

**สำเนาถูกต้อง**

๓๖๓

(นางนงนุชฯ ทองขาว)  
ผู้อำนวยการสำนักงาน

ปีงบประมาณ 2563

แบบเลขที่ 72/62

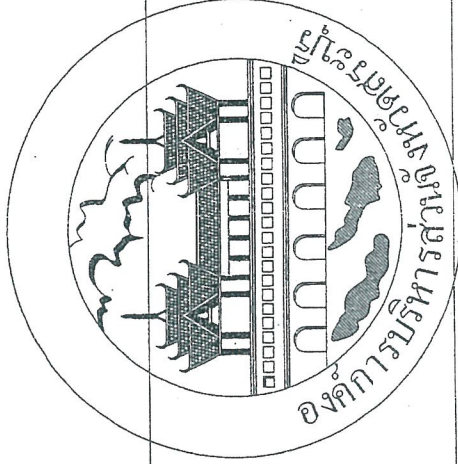

สำเนาถูกต้อง

จอนุช

(นางนงนุช ทองชา)

เจ้าพนักงานพัสดุชำนาญงาน

โครงการปรับปรุงถนนลาดยางแบบแอสฟัลต์ติกคอนกรีต (Asphaltic Concrete)

ช่วงที่ 1 ถนนสายชอย 3 (ซ้าย - ขวา) หมู่ที่ 7 ต.ท่ากุดี ช่วงที่ 2 ถนนสายทางรถไฟ - สามแยกเขาขุย ต.ท่ากุดี

อ.แก่งคอย จ.สระบุรีเชื่อมระหว่างถนน สปบ ถ1-0046 บ้านถ้ำเต่า โดกดินแดง

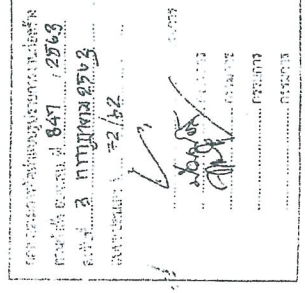



นายสุวิทย์ วัฒนศิริ  
หัวหน้ากองช่าง



สารบัญ	
ลำดับที่	แบบแสดง
	แผนที่
1.	สารบัญ
2.	รายการประกอบแบบ
3.	บัญชีปริมาณงาน
4.	ผังบริเวณ โดยสังเขป, รูปตัดตามขวาง
5.	รูปตัดตามขวาง

ถ้าแยกบัญชี

จากนี้

(นางนงนุชา ทองขาว)

เจ้าพนักงานพัสดุชำนาญงาน

คณะกรรมการพิจารณาและอนุมัติ  
 เลขที่: ๒๐๒๕/๒๕๖๒  
 วันที่: ๒๕/๒๕/๖๕  
 นายอนุชา นาคาศัย  
 รัฐมนตรีช่วยว่าการกระทรวงมหาดไทย

นายสุวิทย์ ประจักษ์  
 นายสุวิทย์ ประจักษ์  
 นายสุวิทย์ ประจักษ์



องค์การบริหารส่วนจังหวัดบุรีรัมย์

โครงการ	นายสุวิทย์ ประจักษ์	นายสุวิทย์ ประจักษ์	นายสุวิทย์ ประจักษ์	นายสุวิทย์ ประจักษ์
สำรวจออกแบบ	นายสุวิทย์ ประจักษ์	นายสุวิทย์ ประจักษ์	นายสุวิทย์ ประจักษ์	นายสุวิทย์ ประจักษ์
เขียนแบบ	นายสุวิทย์ ประจักษ์	นายสุวิทย์ ประจักษ์	นายสุวิทย์ ประจักษ์	นายสุวิทย์ ประจักษ์
วิศวกรโยธา	นายสุวิทย์ ประจักษ์	นายสุวิทย์ ประจักษ์	นายสุวิทย์ ประจักษ์	นายสุวิทย์ ประจักษ์

บริษัทผู้รับจ้างออกแบบและก่อสร้าง (Asphalte Concrete ฯลฯ) เลขที่: ๒๕๖๒/๖๕๖๒  
 หมู่ ๖ บ้านดอนสว่าง ตำบลหนองบัว อ.เมืองบุรีรัมย์ จ.บุรีรัมย์

นายสุวิทย์ ประจักษ์

นายสุวิทย์ ประจักษ์

นายสุวิทย์ ประจักษ์

นายสุวิทย์ ประจักษ์

**รายการประกอบแบบ**

1. ผู้รับจ้างจะต้องทำการตรวจสอบแบบแปลนและรายการต่างๆ ให้เป็นข้อเท็จจริง หรือมีบางกรณีการปฏิบัติงาน ให้เหมาะสม ถูกต้อง ตามขั้นตอนและตามมาตรฐานงานก่อสร้างที่ติดตั้งและรายการ โดยผู้รับจ้างจะต้องส่งแผนการปฏิบัติงานให้ผู้ว่าจ้างพิจารณาให้ความเห็นชอบก่อนดำเนินการก่อสร้าง
2. วัสดุต่างๆที่นำมาใช้ในงานก่อสร้าง ก่อนนำมาใช้จะต้องได้รับความเห็นชอบจากวิศวกรก่อน วัสดุโดยหากมีการกำหนดมาตรฐานไว้ในมาตรฐานชนิดวัสดุที่อุตสาหกรรม (มตท) การทดสอบและพิจารณาแล้วให้วิศวกรลงนามลงนามไว้ในแบบก่อสร้าง เพื่อให้ปฏิบัติตามข้อกำหนดของ มอก สหพันธ์วัดน้ำ หากภายหลังปรากฏว่าวัสดุที่นำมาใช้ในแบบก่อสร้างไม่ถูกต้อง หรือมีปริมาณน้อยกว่าที่กำหนดหรือไม่ถูกต้องจนส่งผลกระทบต่อความแข็งแรงของโครงสร้าง
3. ผู้รับจ้างจะต้องทำการก่อสร้างด้วยความระมัดระวังโดยไม่ให้เกิดความเสียหายต่อทรัพย์สินของทางราชการและเอกชน
4. ค่าระดับของถนนเดิมตามแบบที่กำหนด (บม.) เป็นค่าระดับเดิมที่แจ้งไว้ในแบบก่อสร้างเท่านั้น
5. ธรณีวิทยาและจุดตั้งเครื่องจักรกลและเครื่องใช้ที่ใช้ในการก่อสร้างของวิศวกรส่วนจังหวัดสระบุรี
6. ผู้ควบคุมงาน หมายถึงผู้ควบคุมงานของกรมโยธาธิการและผังเมืองจังหวัดสระบุรี
7. มาตรฐานการก่อสร้างให้รายการมาตรฐานงานก่อสร้างกรมทางหลวงชนบท (มพช) และมาตรฐานท้องถิ่น (มต) ฉบับปัจจุบัน
8. ที่ดินรื้อและจุดตั้งเครื่องจักรกลและเครื่องใช้ที่ใช้ในงาน ให้มีระดับของถนนให้กลมกลืนกับถนนเดิมโดยไม่ทำให้เกิดอุปสรรคต่อการจราจร และไม่บ่มดินชั้นผิวจราจรและทรัพย์สิน
9. ราชการผู้มีเขตและสาธารณูปโภคต่างๆ เช่น น้ำ ไฟ โทรศัพท์ ประปา ท่อระบายน้ำ เป็นต้น ที่อยู่ในบริเวณที่ก่อสร้าง และเป็นจุดเชื่อมต่อก่อสร้าง ผู้รับจ้างจะต้องดำเนินการติดต่อหน่วยงานที่เกี่ยวข้อง เพื่อย้ายสิ่งกีดขวางเหล่านั้นไปให้พ้นค่าได้รายการที่มอบหมาย
10. ท่อคสล ให้ใช้ตามความยาวมาตรฐานที่ผลิต โดยไม่มีมีการตัดไปในการก่อสร้าง
11. ไม่แต่ดินเดิม และ/หรือ ที่ดินของเดิมบริเวณโดยรอบที่ก่อสร้างแล้ว เพื่อให้สามารถระบายน้ำได้ดี
12. จำนวนท่อและตำแหน่งการวางท่อระบายน้ำในแต่ละแนว วิศวกรเป็นผู้เปลี่ยนแปลงได้ตามความเหมาะสม โดยให้อยู่ในจุดที่นิยของผู้ควบคุมงาน
13. เครื่องหมายจราจร, รางระบายน้ำ และบ่อพัก วิศวกรเป็นผู้บ่งชี้ให้เหมาะสมกับสภาพพื้นที่ที่ได้
14. โดยให้อยู่ในจุดที่นิยของผู้ควบคุมงาน
15. ต้นหน่งการก่อสร้างทางเชื่อม วิศวกรเป็นผู้บ่งชี้ให้เหมาะสมกับสภาพพื้นที่ที่ได้
- โดยให้อยู่ในจุดที่นิยของผู้ควบคุมงาน
16. การแก้ไขเปลี่ยนแปลงและกรบรรับแปลนข้อ 12,13 และ 14 จะต้องไม่ทำให้อาคารเกิดความเสียหายแก่ตนเองและประชาชนอื่นกว่าที่กำหนดในแบบก่อสร้าง

16. รายการที่ไม่ได้กำหนดไว้ในแบบหรือกำหนดไว้ในข้อเขียน หรือแสดงไว้ชัดเจน หรือมีบัญชีรายการประกอบก่อสร้าง หรือไม่มีไปตามหลักวิชาการที่ดี ให้รายงานและดำเนินการตามดุลยพินิจของคณะกรรมการตรวจรับที่ได้
17. ผู้รับจ้างจะต้องมีมาตรการในการป้องกันอุบัติเหตุต่างๆ อันอาจเกิดขึ้นจากการทำงานก่อสร้างไม่ว่าอันตรายนั้นจะมีทางใด มาจากสภาพแวดล้อมแห่งงานที่กระทำหรือมีสาเหตุจากการจัดการงานก่อสร้างที่ไม่เหมาะสม ทั้งนี้เพื่อความปลอดภัยของชีวิตและทรัพย์สินทั้งหมดที่เกี่ยวข้อง มาตรการที่เกี่ยวข้องกันอุบัติเหตุที่มีผู้รับผิดชอบผู้รับจ้างจะต้องปฏิบัติตามมาตรฐานความปลอดภัยในการก่อสร้างที่กฎหมายกำหนด
18. ผู้รับจ้างจะต้องจัดตั้งรั้วเหล็กหรือรั้วไม้สูงอย่างน้อย 2 เมตร และรั้วเหล็กหรือรั้วไม้สูงอย่างน้อย 1.5 เมตร และรั้วเหล็กหรือรั้วไม้สูงอย่างน้อย 1.5 เมตร
19. ระดับ Crown Slope ให้ก่อสร้างตามที่กำหนดในแบบโดยให้ตรวจสอบทุก 200 เมตร
20. ความลาดชันต้องอยู่ในคู่มือที่โครงการก่อสร้างผู้ควบคุมงาน
21. จัดหาเครื่องมือเครื่องจักร วัสดุ อุปกรณ์ความปลอดภัยและเครื่องมือช่างก่อสร้าง
22. การขุดดินจากหน้าผู้รับจ้างเสนอ Shop Drawing ต้องควบคุมงานและคณะกรรมการตรวจรับที่ได้เห็นชอบก่อน 10 วัน
23. หลังจากดำเนินการก่อสร้างเสร็จแล้ว ให้ดำเนินการตัดหญ้าตัดข้างทาง ให้เรียบร้อย



องค์การบริหารส่วนจังหวัดสระบุรี	
โครงการ	
รายละเอียดแบบ	
ชื่อแบบ	
(นายอรรถกร นาคะปิต)	
ผู้ควบคุมงาน	
ตรวจแบบ	
(นายอรรถกร นาคะปิต)	
นายอรรถกร นาคะปิต	
ตรวจแบบ	
(นายพรชัย พันธุ์เงิน)	
วิศวกรโยธาชำนาญการ	
ตรวจแบบ	
(นายพรชัย พันธุ์เงิน)	
นายพรชัย พันธุ์เงิน	
ตรวจแบบ	
นายพรชัย พันธุ์เงิน	
ผู้ควบคุมงาน	
ชื่อรับงาน	
รายการประกอบแบบ	
หมายเลขแบบ	วันที่
มาตราส่วน	แผนที่
NO SACLE	01

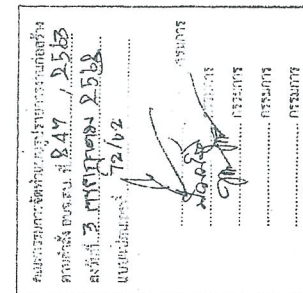

**สำเนาถูกต้อง**  
 (นางนงนุช ทองขาว)  
 เจ้าพนักงานพัสดุชำนาญงาน

**เบรชผู้รับประกอบแบบที่กรมการช่าง**

บัญชีปริมาณงาน

ลำดับที่	รายการ	หน่วย	ปริมาณงาน	หมายเหตุ
1.	งานดินคันทาง			
	งานเกลี่ยปรับเกล็ดและบดอัดคันทางเดิม	ตร.ม.	28,767.00	
2.	งานโครงสร้างและผิวจราจร			
2.1	งานชั้นรองพื้นทาง (ลูกรัง)หนา 0.20 ม.	ลบ.ม.	1,215.00	ช่วงที่ 1 กม.ที่ 1+940 ถึงกม.ที่ 2+875
2.2	งานชั้นพื้นทาง (หินคลุก) 0.15 ม.	ลบ.ม.	4,165.00	
2.3	งาน PRIME COAT	ตร.ม.	26,760.00	
2.4	งานผิวจราจร Asphaltic Concrete	ตร.ม.	26,760.00	
2.5	งานไหล่ทาง Asphaltic Concrete	ตร.ม.	-	
3	งานป้ายจราจร และงานติดตั้ง			
3.1	ป้ายจราจร แบบ บ-32,บ-33	ชุด	4.00	
3.2	ป้ายจราจร แบบ ต-1,ต-75	ชุด	4.00	
3.3	สัญญาณไฟกระพริบแบบโซล่าเซลล์ + ป้าย บ-1	ชุด	4.00	
4	งานอาคารระแนงน้ำ			
4.1	งานทาสีอาคารระแนง			
5	เครื่องหมายบนผิวทาง			
5.1	สีเทอร์โม สีเหลือง+สีขาว	ตร.ม.	1,030.00	
5.2	เส้นหยุด	ตร.ม.	23.00	
6.	งานป้ายโครงการ			
6.1	ป้ายโครงการ(ป้ายเหล็ก)	ม.	1.00	

คณะกรรมการจัดจ้างแบบวิธีประมูลราคา  
 หมวดที่ 2 ถนนสาย 8518  
 หมายเลขบัญชี 92/62  
 วันที่ 17/05/63  
 177

นายสุวิทย์ วัฒนศิริ  
 นายสุวิทย์ วัฒนศิริ  
 นายสุวิทย์ วัฒนศิริ

สำนักงานก่อสร้าง  
 (นางนงนุช ทองษา)  
 เจ้าหน้าที่ผู้ชำนาญงาน



โครงการ	โครงการก่อสร้างถนนสาย 8518	ในชื่อ	โครงการก่อสร้างถนนสาย 8518
คำนำหน้า	กรมโยธาธิการและผังเมือง	ในชื่อ	กรมโยธาธิการและผังเมือง
ชื่อแผน	โครงการก่อสร้างถนนสาย 8518	ในชื่อ	โครงการก่อสร้างถนนสาย 8518
รายการ	โครงการก่อสร้างถนนสาย 8518	ในชื่อ	โครงการก่อสร้างถนนสาย 8518

องค์การบริหารส่วนจังหวัดสระบุรี

# ผังบริเวณโดยสังเขป



จุดเริ่มต้นโครงการ (ช่วงที่ 1)  
 N=14,712,653  
 E=100,982,051

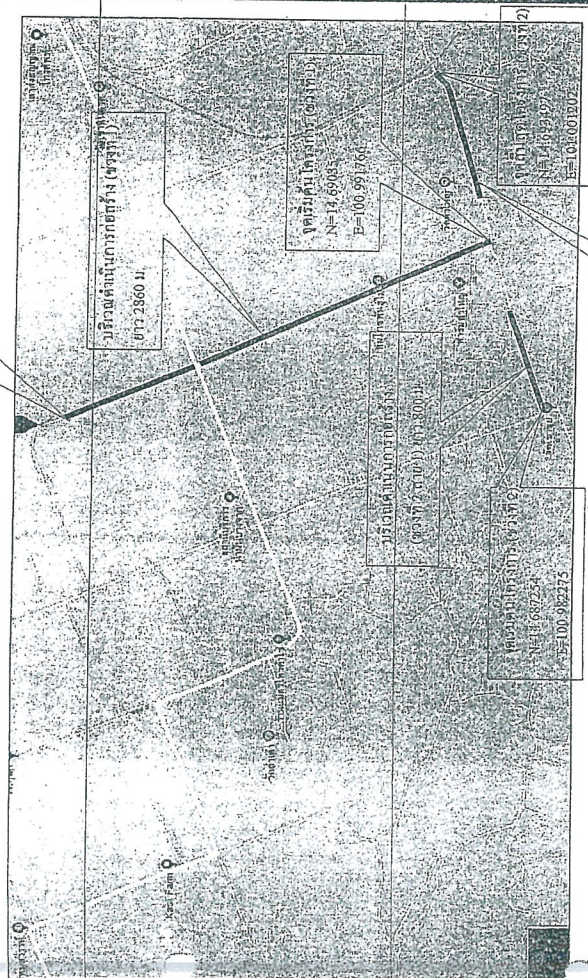

โครงการ ปรับปรุงถนนลาดยางแบบแอสฟัลติกคอนกรีต (Asphaltic Concrete)  
 สถานที่ 1 ถนนสายซอย 3 (ซ้าย - ขวา) หมู่ที่ 7 ต.ท่าค้อ อ.วังน้ำเย็น จ.สระบุรี  
 วัตถุประสงค์ ปรับปรุงถนนลาดยางแบบแอสฟัลติกคอนกรีต (Asphaltic Concrete)  
 ขนาดผิวจราจรกว้าง 6.00 ม. ยาว 4,460 ม. หนา 0.05 ม. ไม่มีไหล่ทาง  
 หรือตัดเป็นพื้นที่ลาดยางไม่น้อยกว่า 26,760 ตารางเมตร (ตามแบบแปลนของบ.จ. สระบุรี) 3

สัญญาต้อง  
 817 2360 M.  
 72/12

นามาเขต  
 จุดเริ่มต้นและจุดสิ้นสุดโครงการ ช่างผู้ควบคุมงานเป็นผู้กำหนด

สัญญา  
 (นางนภญา ทองขาว)  
 เจ้าพนักงานพัสดุ

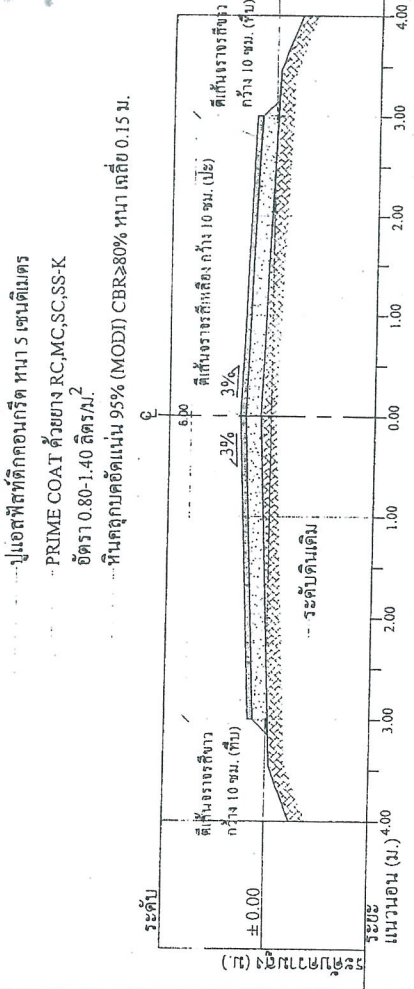

## รูปตัดตามขวาง ช่วงที่ 1 กม.ที่ 0+000 ถึง กม.ที่ 1+925, ช่วงที่ 2

ก่อสร้างถนนลาดยางแบบแอสฟัลติกคอนกรีต (Asphaltic Concrete)  
 ปูแอสฟัลติกคอนกรีต หนา 5 เซนติเมตร  
 PRIME COAT ด้วยยาง RC,MC,SC,SS-K อัตรา 0.80-1.40 ลิตร/ม.<sup>2</sup>  
 หินคลุกบดอัดแน่น 95% (MOD) CBR≥80% หนา เฉลี่ย 0.15 ม.

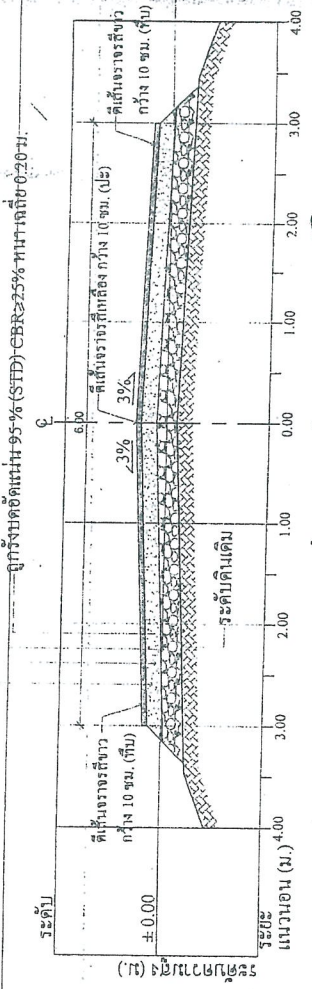

## รูปตัดตามขวาง ช่วงที่ 1 กม.ที่ 1+940 ถึง กม.ที่ 2+875

ก่อสร้างถนนลาดยางแบบแอสฟัลติกคอนกรีต (Asphaltic Concrete)  
 ปูแอสฟัลติกคอนกรีต หนา 5 เซนติเมตร  
 PRIME COAT ด้วยยาง RC,MC,SC,SS-K อัตรา 0.80-1.40 ลิตร/ม.<sup>2</sup>  
 หินคลุกบดอัดแน่น 95% (MOD) CBR≥80% หนา เฉลี่ย 0.15 ม.

	โครงการ	ปรับปรุงถนนลาดยางแบบแอสฟัลติกคอนกรีต (Asphaltic Concrete) ช่วงที่ 1 ถนนสายซอย 3 (ซ้าย - ขวา) หมู่ที่ 7 ต.ท่าค้อ อ.วังน้ำเย็น จ.สระบุรี	ผู้ควบคุมงาน	นายสุรศักดิ์ สมศักดิ์
	สำรวจออกแบบ	นายสุรศักดิ์ สมศักดิ์	วิศวกร	นายสุรศักดิ์ สมศักดิ์
	เขียนแบบ	นายสุรศักดิ์ สมศักดิ์	วิศวกร	นายสุรศักดิ์ สมศักดิ์
	วิศวกรโยธา	นายสุรศักดิ์ สมศักดิ์	วิศวกร	นายสุรศักดิ์ สมศักดิ์
	อนุมัติโครงการ นายสุรศักดิ์ สมศักดิ์ อนุมัติ นายสุรศักดิ์ สมศักดิ์	อนุมัติโครงการ นายสุรศักดิ์ สมศักดิ์ อนุมัติ นายสุรศักดิ์ สมศักดิ์	อนุมัติโครงการ นายสุรศักดิ์ สมศักดิ์ อนุมัติ นายสุรศักดิ์ สมศักดิ์	อนุมัติโครงการ นายสุรศักดิ์ สมศักดิ์ อนุมัติ นายสุรศักดิ์ สมศักดิ์



โครงการปรับปรุงถนนลาดยางแบบแอสฟัลต์ติกคอนกรีต (Asphaltic Concrete)

ช่วงที่ 1 ถนนสายซอย 3 (ซ้าย - ขวา) หมู่ที่ 7 ต.ท่าคล้อ ช่วงที่ 2 ถนนสายทางรถไฟ - สามแยกเขาขุย ต.ท่าคล้อ  
อ.แก่งคอย จ.สระบุรีเชื่อมระหว่างถนน ลพ 1-0046 บ้านฉำฉำ - โคกดินแดง

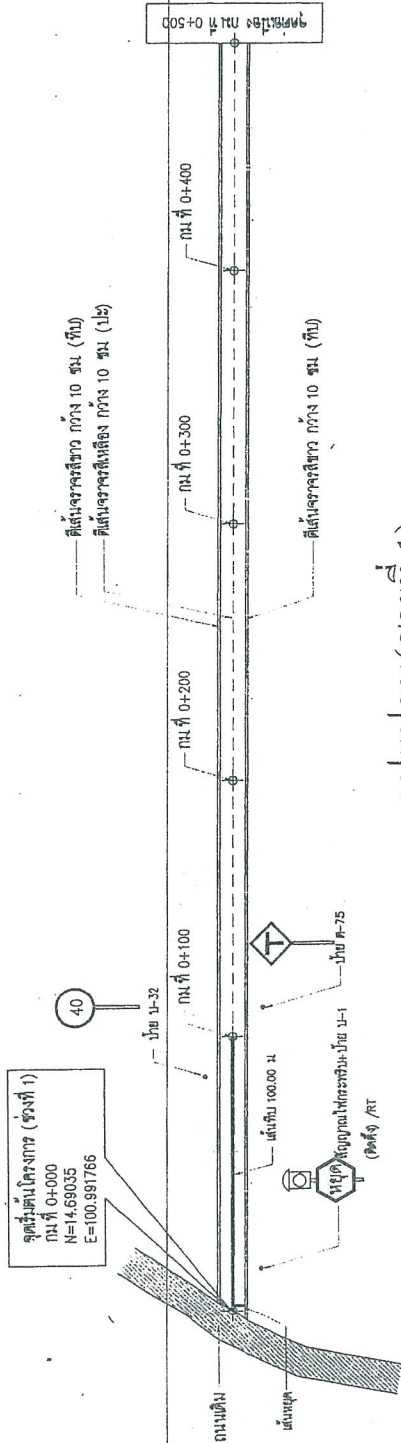

รูปแบบถนน(สายที่ 1)

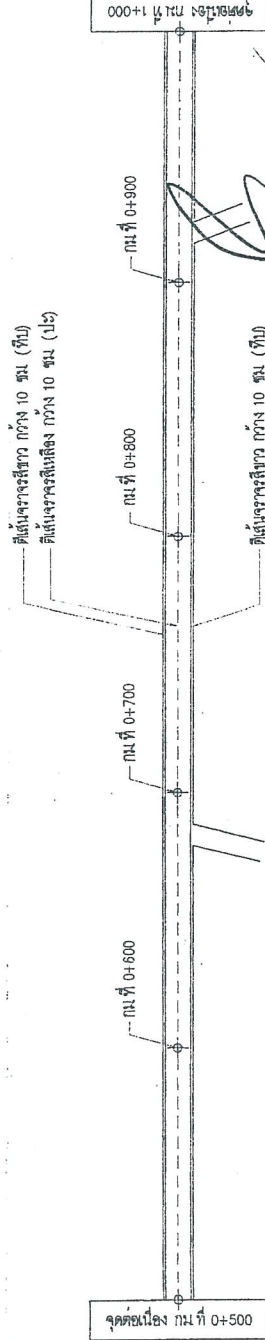

รูปแบบถนน(สายที่ 1)

โครงการปรับปรุงถนนลาดยางแบบแอสฟัลต์ติกคอนกรีต (Asphaltic Concrete) ช่วงที่ 1 ถนนสายซอย 3 (ซ้าย - ขวา) หมู่ที่ 7 ต.ท่าคล้อ ช่วงที่ 2 ถนนสายทางรถไฟ - สามแยกเขาขุย ต.ท่าคล้อ อ.แก่งคอย จ.สระบุรีเชื่อมระหว่างถนน ลพ 1-0046 บ้านฉำฉำ - โคกดินแดง

นายวิชาญ อึ้งเกษม นายวิชาญ อึ้งเกษม  
นายวิชาญ อึ้งเกษม นายวิชาญ อึ้งเกษม  
นายวิชาญ อึ้งเกษม นายวิชาญ อึ้งเกษม  
นายวิชาญ อึ้งเกษม นายวิชาญ อึ้งเกษม

วันที่ 72/62

นายวิชาญ อึ้งเกษม  
นายวิชาญ อึ้งเกษม  
นายวิชาญ อึ้งเกษม  
นายวิชาญ อึ้งเกษม

**สำนักงานโครงการ**

โครงการ : การปรับปรุงถนนลาดยางแบบแอสฟัลต์ติกคอนกรีต (Asphaltic Concrete) ช่วงที่ 1 ถนนสายซอย 3 (ซ้าย - ขวา) หมู่ที่ 7 ต.ท่าคล้อ ช่วงที่ 2 ถนนสายทางรถไฟ - สามแยกเขาขุย ต.ท่าคล้อ อ.แก่งคอย จ.สระบุรีเชื่อมระหว่างถนน ลพ 1-0046 บ้านฉำฉำ - โคกดินแดง

โครงการ	นายวิชาญ อึ้งเกษม วิศวกร	เห็นชอบ	นายวิชาญ อึ้งเกษม วิศวกร
สำรวจออกแบบ	นายวิชาญ อึ้งเกษม วิศวกร	อนุมัติ	นายวิชาญ อึ้งเกษม วิศวกร
เขียนแบบ	นายวิชาญ อึ้งเกษม วิศวกร	อนุมัติ	นายวิชาญ อึ้งเกษม วิศวกร
วิศวกรโยธา	นายวิชาญ อึ้งเกษม วิศวกร	อนุมัติ	นายวิชาญ อึ้งเกษม วิศวกร

NO SCALE

หน้าที่ยื่น 5



อธิการบดีบริหารส่วนจังหวัดสระบุรี

สำเนาถูกต้อง

นางวิชาญ อึ้งเกษม  
(นางวิชาญ อึ้งเกษม)  
เจ้าพนักงานโครงการ



# โครงการปรับปรุงถนนลาดยางแบบแอสฟัลต์ติกคอนกรีต (Asphaltic Concrete)

ช่วงที่ 1 ถนนสายชอย 3 (ซ้าย - ขวา) หมู่ที่ 7 ต.ท่าคล้อ ช่วงที่ 2 ถนนสายทางรถไฟ - สามแยกเขาขุย ต.ท่าคล้อ อ.แก่งคอย จ.สระบุรีเชื่อมระหว่างถนน สปบ 1-0046 บ้านถ้ำเต่า - โคกดินแดง

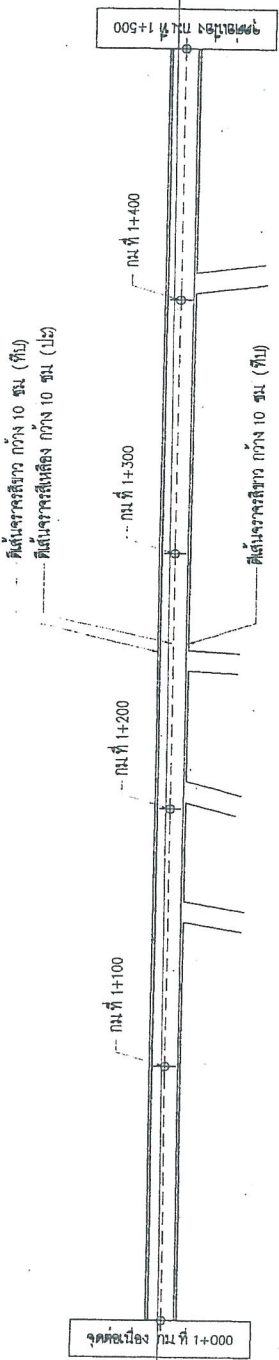

## รูปแบบถนน(ช่วงที่ 1)

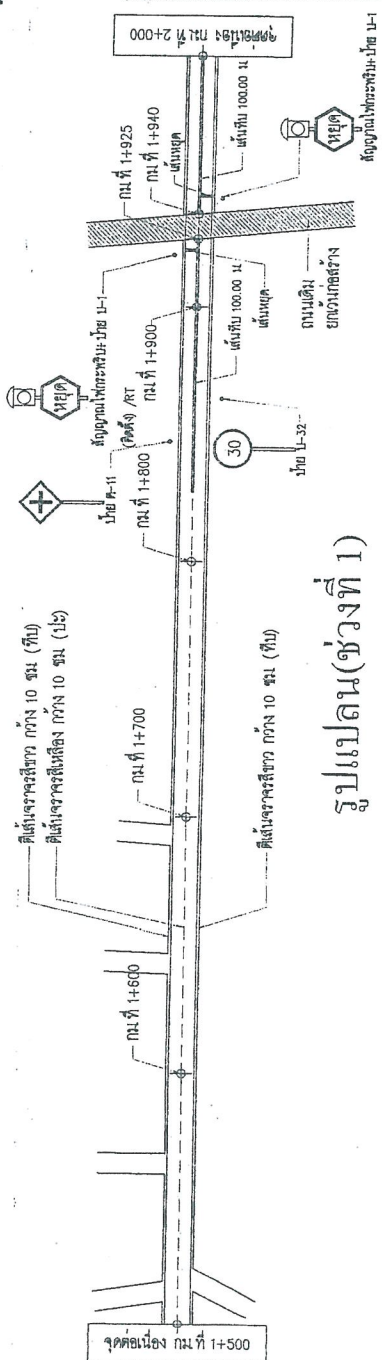

## รูปแบบถนน(ช่วงที่ 1)

แบบที่ประกอบกับพิมพ์ราคา

นายช่างควบคุมงาน  
นายช่างเทคนิค  
นายช่างสำรวจ  
นายช่างเขียน

วันที่ 25/12/2563

โครงการ	ปรับปรุงถนนลาดยางแบบแอสฟัลต์ติกคอนกรีต (Asphaltic Concrete) ช่วงที่ 1 ถนนสายชอย 3 (ซ้าย - ขวา) หมู่ที่ 7 ต.ท่าคล้อ ช่วงที่ 2 ถนนสายทางรถไฟ - สามแยกเขาขุย ต.ท่าคล้อ อ.แก่งคอย จ.สระบุรีเชื่อมระหว่างถนน สปบ 1-0046 บ้านถ้ำเต่า - โคกดินแดง			
สำรวจออกแบบ	นายช่างควบคุมงาน นายช่างเทคนิค	นายช่างสำรวจ นายช่างเขียน	นายช่างเขียน	นายช่างเขียน
เขียนแบบ	นายช่างควบคุมงาน นายช่างเทคนิค	นายช่างสำรวจ นายช่างเขียน	นายช่างเขียน	นายช่างเขียน
วิศวกรโยธา	นายช่างควบคุมงาน นายช่างเทคนิค	นายช่างสำรวจ นายช่างเขียน	นายช่างเขียน	นายช่างเขียน



สำนักงานถูกต้อง

จางหวง  
(นางนงนุญา ทองชาก)  
ผู้อำนวยการศูนย์วิจัยและพัฒนา

ศูนย์วิจัยและพัฒนา



โครงการปรับปรุงถนนลาดยางแบบแอสฟัลท์ติกคอนกรีต (Asphaltic Concrete)

ช่วงที่ 1 ถนนสายซอย 3 (ซ้าย - ขวา) หมู่ที่ 7 ต.ท่าคล้อ ช่วงที่ 2 ถนนสายทางรถไฟ - สามแยกเขาปูน ต.ท่าคล้อ  
อ.แก่งคอย จ.สระบุรีเชื่อมระหว่างถนน สป ๑1-0046 บ้านด้าเต่า - โคกคินแดง

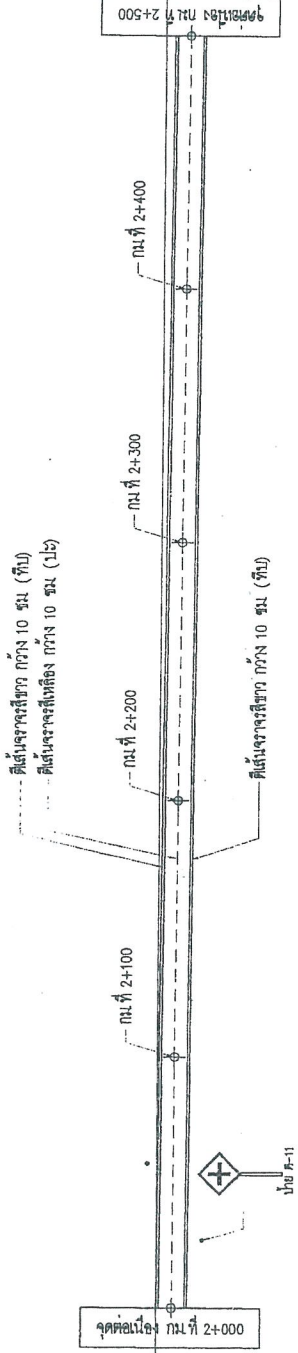

รูปแปลน(ช่วงที่ 1)



จุดสิ้นสุดโครงการ (ช่วงที่ 1)  
พ.ท.ที่ 2+875  
N=14.712653  
E=100.982051

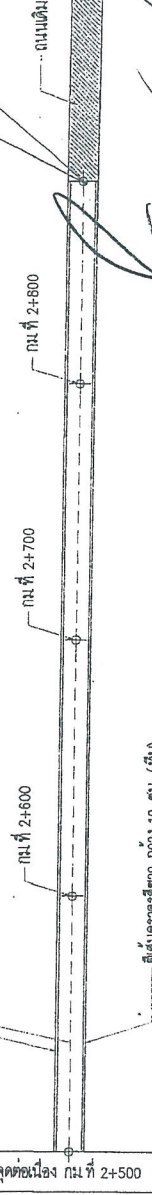

รูปแปลน(ช่วงที่ 1)

สำเนาถูกต้อง

นายท  
(นางนงนุช ทองษา)  
เจ้าพนักงานพัสดุชำนาญงาน

คณะกรรมการจัดทำแบบ  
ครั้งที่ ๓๒๒ สบ.ที่ ๑๔.๗... ๒๕๖๒  
ลงวันที่ 3 พฤศจิกายน ๒๕๖๒  
แบบแปลนที่ ๐๖๒/๖๒  
นายท  
นายท  
นายท  
นายท  
นายท

โครงการ	ปรับปรุงถนนลาดยางแบบแอสฟัลท์ติกคอนกรีต (Asphaltic Concrete) ช่วงที่ 1 - สามแยกเขาปูน อ.แก่งคอย จ.สระบุรีเชื่อมระหว่างถนน สป ๑๑-๐๐๔๖ บ้านด้าเต่า - โคกคินแดง	แบบร่าง	นายท
สำรวจออกแบบ	นายชัชวาลย์ แก้วจันทร์ วิศวกร โดคตาเรียน	เขียนแบบ	นายชัชวาลย์ แก้วจันทร์ วิศวกร โดคตาเรียน
วิศวกรโยธา	นายประทีป ช่างนิพนธ์ วิศวกร โดคตาเรียน	นายประทีป ช่างนิพนธ์ วิศวกร โดคตาเรียน	นายประทีป ช่างนิพนธ์ วิศวกร โดคตาเรียน
ตรวจสอบ	นายชัชวาลย์ แก้วจันทร์ วิศวกร โดคตาเรียน	นายชัชวาลย์ แก้วจันทร์ วิศวกร โดคตาเรียน	นายชัชวาลย์ แก้วจันทร์ วิศวกร โดคตาเรียน
อนุมัติ	นายชัชวาลย์ แก้วจันทร์ วิศวกร โดคตาเรียน	นายชัชวาลย์ แก้วจันทร์ วิศวกร โดคตาเรียน	นายชัชวาลย์ แก้วจันทร์ วิศวกร โดคตาเรียน
NO SCALE	นายชัชวาลย์ แก้วจันทร์ วิศวกร โดคตาเรียน	นายชัชวาลย์ แก้วจันทร์ วิศวกร โดคตาเรียน	นายชัชวาลย์ แก้วจันทร์ วิศวกร โดคตาเรียน



# โครงการปรับปรุงถนนลาดยางแบบแอสฟัลติกคอนกรีต (Asphaltic Concrete)

## ช่วงที่ 1 ถนนสายซอย 3 (ซ้าย - ขวา) หมู่ที่ 7 ต.ท่าคล้อ ช่วงที่ 2 ถนนสายทางรถไฟ - สามแยกเขาขุย ต.ท่าคล้อ

### อ.แม่จอย จ.สระบุรีเชื่อมระหว่างถนน สป.ถ 1-0046 บ้านถ้ำเต่า - โคกดินแดง

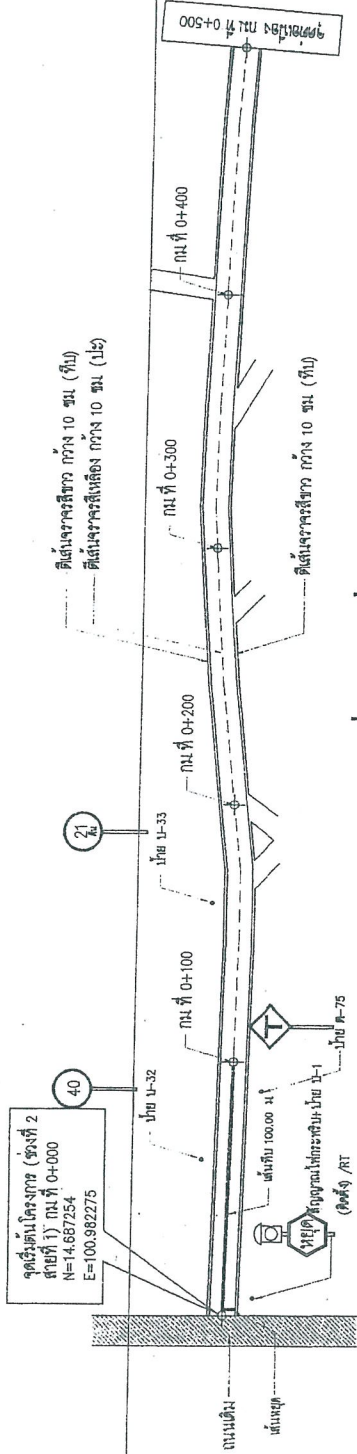

### รูปแบบถนน(ช่วงที่ 2 สายที่ 1)



โครงการปรับปรุงถนนลาดยางแบบแอสฟัลติกคอนกรีต (Asphaltic Concrete) ช่วงที่ 1 ถนนสายซอย 3 (ซ้าย - ขวา) หมู่ที่ 7 ต.ท่าคล้อ ช่วงที่ 2 ถนนสายทางรถไฟ - สามแยกเขาขุย ต.ท่าคล้อ อ.แม่จอย จ.สระบุรีเชื่อมระหว่างถนน สป.ถ 1-0046 บ้านถ้ำเต่า - โคกดินแดง

จุดสิ้นสุดโครงการ (ช่วงที่ 1) ระยะที่ 0+800

จุดต่อเนื่อง กม.ที่ 0+500

วันที่ 3 กุมภาพันธ์ 2563

เลขแบบร่าง 72/62

นาย..... กรรมการ

นาย..... กรรมการ

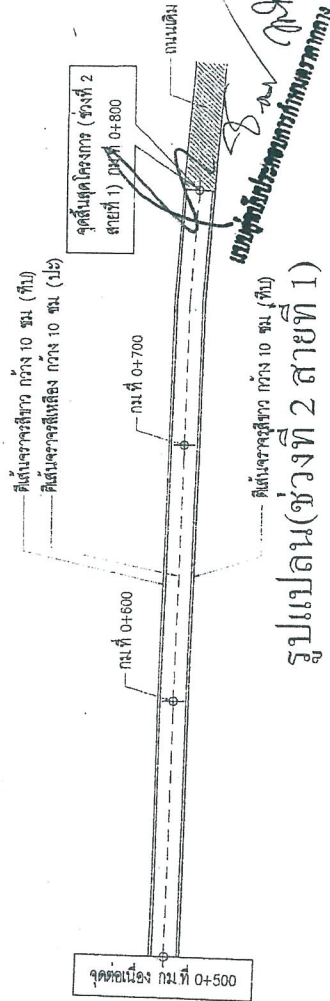

### รูปแบบถนน(ช่วงที่ 2 สายที่ 1)

โครงการ	ปรับปรุงถนนลาดยางแบบแอสฟัลติกคอนกรีต (Asphaltic Concrete) ช่วงที่ 1 ถนนสายซอย 3 (ซ้าย - ขวา) หมู่ที่ 7 ต.ท่าคล้อ ช่วงที่ 2 ถนนสายทางรถไฟ - สามแยกเขาขุย ต.ท่าคล้อ อ.แม่จอย จ.สระบุรีเชื่อมระหว่างถนน สป.ถ 1-0046 บ้านถ้ำเต่า - โคกดินแดง	เห็นชอบ	นายชวาวุธ อธิสุข หัวหน้างานช่างควบคุมและออกแบบ
สำรวจออกแบบ	นายจรูญ เข็มพันธ์ วิศวกรโยธาชั้นปฏิบัติการ	อนุมัติ	นายสุรศักดิ์ ทุมศักดิ์ ผู้อำนวยการช่าง
เขียนแบบ	นายอลงกรณ์ นาคปริชา ผู้ควบคุมช่างเขียนแบบ	นายชวาวุธ อธิสุข วิศวกรโยธาชั้นปฏิบัติการ	นายชวาวุธ อธิสุข หัวหน้างานช่างควบคุมและออกแบบ
วิศวกรโยธา	นายเนตร ชวาวุธ วิศวกรโยธาชั้นปฏิบัติการ	นายชวาวุธ อธิสุข วิศวกรโยธาชั้นปฏิบัติการ	นายชวาวุธ อธิสุข หัวหน้างานช่างควบคุมและออกแบบ
NO SCALE			หน้า 8

สำนักงานท้องถิ่น  
อ.แม่จอย จ.สระบุรี

(นางนงนุช ทองขาว)  
เจ้าพนักงานพัสดุชำนาญงาน



องค์การบริหารส่วนจังหวัดสระบุรี





# โครงการปรับปรุงถนนลาดยางแบบแอสฟัลต์ติกคอนกรีต (Asphaltic Concrete)

ช่วงที่ 1 ถนนสายชอย.3 (ซ้าย - ขวา) หมู่ที่ 7 ต.ท่าคล้อ ช่วงที่ 2 ถนนสายทางรถไฟ - สามแยกเขาเขย ต.ท่าคล้อ  
อ.แก่งคอย จ.สระบุรีเชื่อมระหว่างถนน สป ๑1-0046 บ้านลำเต้า - โคกคินแดง

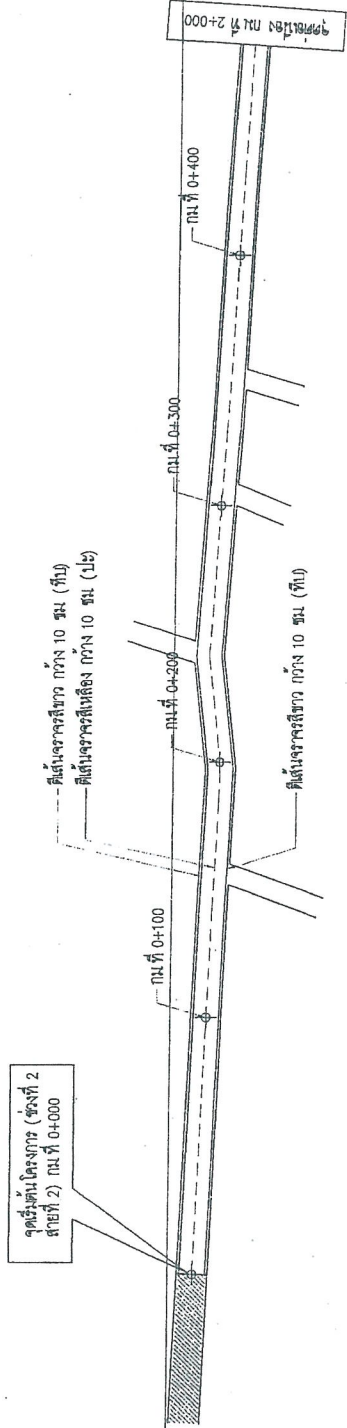

### รูปแบบถนน(ช่วงที่ 2 สายที่ 2)

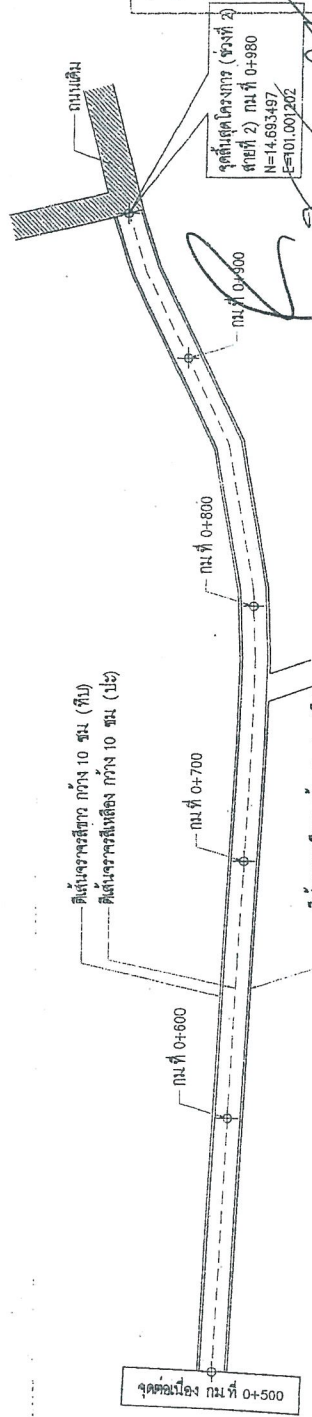

### รูปแบบถนน(ช่วงที่ 2 สายที่ 2)

มอบหมายประกอบแบบทางหลวง

สำเนาถูกต้อง

นางฐิ  
(นางนงนุชา ทองขาว)  
เจ้าพนักงานพัสดุชำนาญงาน



โครงการปรับปรุงถนนลาดยางแบบแอสฟัลต์ติกคอนกรีต (Asphaltic Concrete) ช่วงที่ 1 ถนนสายชอย.3 (ซ้าย - ขวา) หมู่ที่ 7 ต.ท่าคล้อ ช่วงที่ 2 ถนนสายทางรถไฟ - สามแยกเขาเขย ต.ท่าคล้อ อ.แก่งคอย จ.สระบุรี

โครงการ	ปรับปรุงถนนลาดยางแบบแอสฟัลต์ติกคอนกรีต (Asphaltic Concrete) ช่วงที่ 1 ถนนสายชอย.3 (ซ้าย - ขวา) หมู่ที่ 7 ต.ท่าคล้อ ช่วงที่ 2 ถนนสายทางรถไฟ - สามแยกเขาเขย ต.ท่าคล้อ อ.แก่งคอย จ.สระบุรี	ถนนชอย.3	ถนนชอย.3	ถนนชอย.3	ถนนชอย.3
สำรวจออกแบบ	นายพรชัย แก้วนิ่มเงิน	นายพรชัย แก้วนิ่มเงิน	นายพรชัย แก้วนิ่มเงิน	นายพรชัย แก้วนิ่มเงิน	นายพรชัย แก้วนิ่มเงิน
เขียนแบบ	นายอดิสรณ์ นนทธีรา	นายอดิสรณ์ นนทธีรา	นายอดิสรณ์ นนทธีรา	นายอดิสรณ์ นนทธีรา	นายอดิสรณ์ นนทธีรา
วิศวกรโยธา	นายบรรณัฐ ชราสามาน	นายบรรณัฐ ชราสามาน	นายบรรณัฐ ชราสามาน	นายบรรณัฐ ชราสามาน	นายบรรณัฐ ชราสามาน
กำกับ	นายวิชาญ ทองขาว	นายวิชาญ ทองขาว	นายวิชาญ ทองขาว	นายวิชาญ ทองขาว	นายวิชาญ ทองขาว
ตรวจสอบ	นายวิชาญ ทองขาว	นายวิชาญ ทองขาว	นายวิชาญ ทองขาว	นายวิชาญ ทองขาว	นายวิชาญ ทองขาว
อนุมัติ	นายวิชาญ ทองขาว	นายวิชาญ ทองขาว	นายวิชาญ ทองขาว	นายวิชาญ ทองขาว	นายวิชาญ ทองขาว
NO SCALE	NO SCALE	NO SCALE	NO SCALE	NO SCALE	NO SCALE
วันที่	27/12/2563	27/12/2563	27/12/2563	27/12/2563	27/12/2563

# ปรับปรุงแก้ไขครั้งที่ 1

แอสฟัลท์ติกคอนกรีต

PRIME COAT ด้วยยาง RC, MC, SC, SS - K ตามตารางคุณสมบัติที่ใช้ราคา อัตรา 0.80 - 1.40 ลิตร/ม.<sup>2</sup>  
 TACK COAT ด้วยยาง RC, RS, -2K ตามตารางคุณสมบัติที่ใช้ราคา  
 พื้นผิวขูดขีดหนา 95 % MODIFIED PROCTOR DENSITY, CBR ≥ 80 %  
 ขูดขีดหนา 95 % STANDARD PROCTOR DENSITY, CBR ≥ 25 %

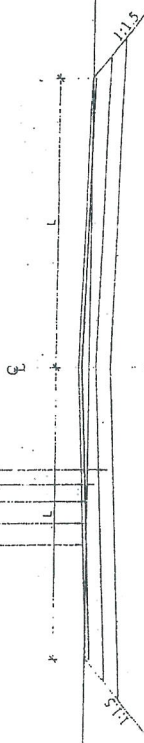

รูปตัดถนน แอสฟัลท์ติก คอนกรีต

แอสฟัลท์ติกคอนกรีต

PRIME COAT ด้วยยาง RC, MC, SC, SS - K ตามตารางคุณสมบัติ  
 ของแอสฟัลท์ที่ใช้ราคา อัตรา 0.80 - 1.40 ลิตร/ม.<sup>2</sup>  
 พื้นผิวขูดขีดหนา 95 % MODIFIED PROCTOR DENSITY, CBR ≥ 80 %  
 ขูดขีดหนา 95 % STANDARD PROCTOR DENSITY, CBR ≥ 25 %

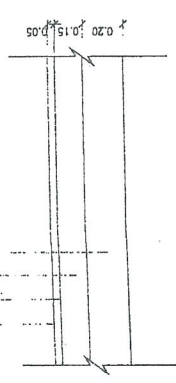

รายละเอียด ASPHALTIC CONCRETE

เอกสารแนบท้ายแบบร่างรายละเอียดงาน  
 ตามคำสั่ง ของ สบ. ที่ 841 / 2563  
 ลงวันที่ 3 กรกฎาคม 2563  
 แดงประสงค์ที่ 72/62

ผู้รับสนองพระบรมราชโองการ  
 นายกรัฐมนตรี  
 นายกรัฐมนตรี  
 นายกรัฐมนตรี

แอสฟัลท์ติกคอนกรีต

TACK COAT ด้วยยาง RC, RS, -2K ตามตารางคุณสมบัติ  
 ของแอสฟัลท์ที่ใช้ราคาอัตรา 0.20 - 0.60 ลิตร/ม.<sup>2</sup>  
 ปรับระดับด้วย ASPHALTIC CONCRETE ให้ได้ระดับ  
 โกลีตื้นที่กำหนดให้  
 TACK COAT ด้วยยาง RC, RS, -2K ตามตารางคุณสมบัติ  
 ของแอสฟัลท์ที่ใช้ราคาอัตรา 0.20 - 0.60 ลิตร/ม.<sup>2</sup>  
 งานเดิมผิวจราจรลาดบน

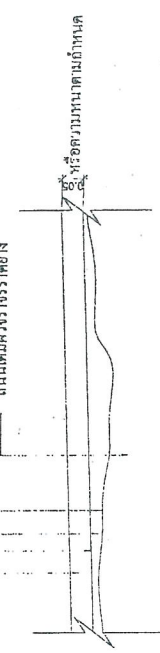

รายละเอียดงาน OVERLAY ASPHALTIC CONCRETE

สำเนาถูกต้อง

นาย  
 (นางนงนุช ทองขาว)  
 เจ้าหน้าที่ควบคุมงาน

หมายเหตุ

- ปริมาณแอสฟัลท์ที่กำหนดให้เป็นค่าโดยประมาณ
- ปริมาณแอสฟัลท์ที่ใช้เปลี่ยนแปลง ขึ้นอยู่กับความเปลี่ยนแปลงของพื้นที่ทาง สภาพพื้นที่ก่อสร้างและวิธีดำเนินการเพื่อแก้ปัญหาการจราจรช่วงก่อสร้าง
- ปริมาณแอสฟัลท์ที่ใช้เปลี่ยนแปลง ขึ้นอยู่กับความเปลี่ยนแปลงของพื้นที่ทาง สภาพพื้นที่ - L หมายถึง ระยะความกว้างผิวจราจรที่กำหนดไว้ในงาน

นายผู้บังคับกองการที่หน้าทาง

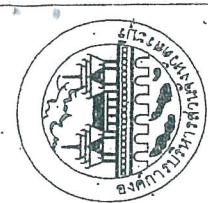
	
องค์การบริหารส่วนจังหวัดสระบุรี	
แบบ	ถนนลาดยางแอสฟัลท์ติกคอนกรีต ASPHALTIC CONCRETE
เขียนแบบ	(นายสรวิทย์ นาคปรีชา) ผู้ช่วยนายช่างเขียนแบบ
ตรวจแบบ	(นายชัยพร จงส่งอาจ) นายช่างเขียนแบบชำนาญการ
ตรวจ	(นายพรชัย พ่วงจันทร์) วิศวกรโยธาชำนาญการ
ตรวจ	(นายศรายุทธ อิ่มสุข) หน.ฝ่ายสำรวจและออกแบบ
ตรวจ	(นายอำนาจ พันสิง) ผู้อำนวยการกองช่าง
เห็นชอบ	(นายสุจิน ภูมิชาติ) หน.กองช่างโยธา
ผู้ควบคุม	(นายทองเอก วงษ์ระวี) หน.กองช่างโยธา
วันที่	1

(2)

# ตัวอย่างแผนป้ายแสดงรายละเอียดงานก่อสร้าง

โครงการก่อสร้างของ โทร	
ประเภทของงานสิ่งก่อสร้าง ปริมาณงานก่อสร้าง ชื่อ ที่อยู่ หมายเลขโทรศัพท์ ผู้รับจ้าง ระยะเวลาเริ่มต้น และระยะเวลาสิ้นสุด รวมเป็นระยะเวลากี่วัน วงเงินงบประมาณที่ได้ตั้งไว้หรือที่ได้รับ	
ราคากลางค่าก่อสร้าง วงเงินค่าก่อสร้างตามที่ได้ลงนามในสัญญาจ้าง ชื่อกรรมการตรวจการจ้างและผู้ควบคุมงาน พร้อมหมายเลขโทรศัพท์	
นัดตรวจรับงานจ้างวันที่ โครงการนี้ก่อสร้างด้วยเงินภาษีของประชาชน	

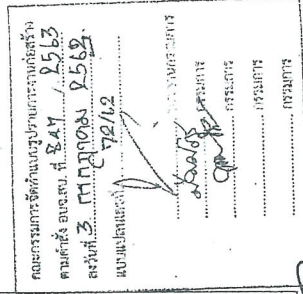

หมายเหตุ วัสดุที่ใช้ทำแผนป้ายเป็นแผ่นไม้อัดคลุมแผ่นเหล็กหรือไม้อัดขนาดกว้างไม่น้อยกว่า 1.20 เมตร ยาวไม่น้อยกว่า 2.40 เมตร

**สำเนาถูกต้อง**  
จ.นท.  
(นางนงนุชา ทองขาว)  
เจ้าพนักงานพัสดุชำนาญงาน

  
เทศบาลเมืองนครศรีธรรมราช

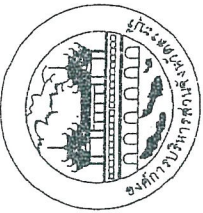

(3)

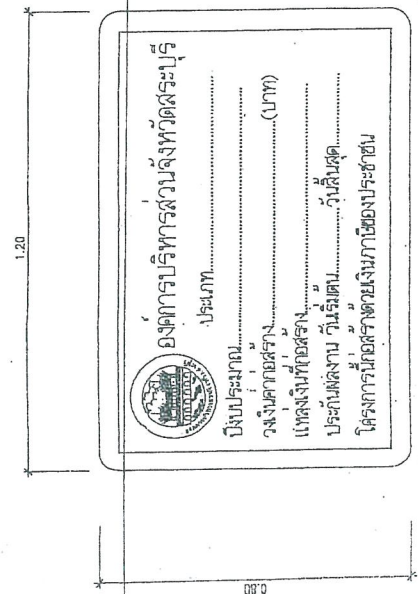

**องค์การบริหารส่วนจังหวัดสระบุรี**  
 ประเภท.....  
 ปีงบประมาณ.....  
 วงเงินค่าก่อสร้าง.....(บาท)  
 งบประมาณที่ก่อสร้าง.....  
 งบประมาณปีเริ่มต้น.....  
 งบประมาณปีสิ้นสุด.....  
 โครงการก่อสร้างด้วยเงินงบประมาณของประชาชน

แบบป้าย ด้านหลังกระงะกึ่งหน้าป้าย  
 เสาให้ทาสีกันสนิม 2 ครั้ง แฉกทาสีพร้อมสีจริง  
 2 ครั้งใช้สี TOA หรือ เทียนท์ (สีขาว)

เสาเหล็ก Ø 75 x 75 x 3.2 มม.

ด้านหน้า

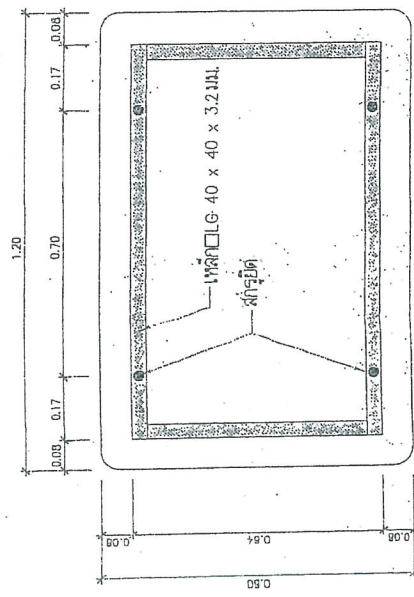

เหล็ก Ø 40 x 40 x 3.2 มม.  
 สลักยึด

ด้านหลัง



ขนาดป้าย 80 x 120 มิลลิเมตร  
 วัสดุที่ใช้ ทาสีด้วยสีกันสนิมสีเงินกระสีเทา 1.2 มม. ตาม มอก. 399  
 เสาเหล็ก Ø 75 x 75 x 3.2 มิลลิเมตร  
 การติดตั้ง ติดตั้ง ขุดหลุมฝังเสาให้ตรงตามแบบแปลน  
 ทามานนท์ พื้นปูนซีเมนต์กลึงสีดีและทาสีด้วยสีกันสนิมสีเงิน  
 3. เสาให้ทาสีกันสนิม 2 ครั้ง แฉกทาสีพร้อมสีจริง  
 สีทาภายนอกสีขาววอร์นิกซ์ตามแบบแปลน

แสดงการปักเสาป้าย

สำเนาถูกต้อง

นางสาว  
 (นางเนฎยา ทองขาว)  
 เจ้าหน้าที่ปฏิบัติงานฝ่าย...

นางสาว  
 (นางเนฎยา ทองขาว)  
 เจ้าหน้าที่ปฏิบัติงานฝ่าย...

เจ้าหน้าที่ปฏิบัติงานฝ่าย...

ข้อกำหนดการติดตั้งแผงกระจกด้วยสีจราจร (Traffic Point) และวัสดุเทอร์โมพลาสติก (Thermoplastic) ให้ได้เป็นกรณีดังต่อไปนี้

1. วิธีดำเนินการจัดทำ
  - 1.1 การเตรียมผิวทาง : ผิวทางจราจรที่ทำการติดตั้งหรือซ่อมแซมจะต้องสะอาดและแห้ง คือไม่ทำมุมผิวทางที่ต่ำกว่า 1% และไม่เปียกหรือมีน้ำขัง โดยต้องทำความสะอาดผิวจราจรด้วยเครื่องสูบลม และใช้เครื่องสูบลมไล่ฝุ่นออกจากผิวจราจรที่ติดตั้ง รวมทั้งต้องทำความสะอาดผิวจราจรที่ติดตั้งด้วยเครื่องสูบลม และใช้เครื่องสูบลมไล่ฝุ่นออกจากผิวจราจรที่ติดตั้ง
  - 1.2 ในกรณีที่ติดตั้งแผงกระจกหรือสีจราจรบนผิวทางที่ต่ำกว่า 1% ให้ดำเนินการยกแผงกระจกหรือสีจราจรให้สูงกว่าผิวทาง 1 เมตร
  - 1.3 การเตรียมวัสดุเทอร์โมพลาสติก : ให้ป้อนกับโพลีเอทิลีนหรือพลาสติกชนิดอื่นที่ทนความร้อนได้สูงและทนต่อการเสียดสีได้ โดยให้ใช้พลาสติกชนิดอื่นที่ทนความร้อนได้สูงและทนต่อการเสียดสีได้ โดยให้ใช้พลาสติกชนิดอื่นที่ทนความร้อนได้สูงและทนต่อการเสียดสีได้ โดยให้ใช้พลาสติกชนิดอื่นที่ทนความร้อนได้สูงและทนต่อการเสียดสีได้
  - 1.4 การเตรียมสีจราจร : ต้องใช้สีจราจรที่ทนต่อการเสียดสีได้สูงและทนต่อการเสียดสีได้ โดยให้ใช้สีจราจรชนิดอื่นที่ทนความร้อนได้สูงและทนต่อการเสียดสีได้
2. ข้อกำหนดการติดตั้งแผงกระจก
  - 2.1 สีจราจร (Traffic Point) หมายถึง สีจราจรที่ใช้ในการจัดระเบียบจราจรโดยที่สีจราจรเป็นสีที่ทนต่อการเสียดสีได้สูงและทนต่อการเสียดสีได้
  - 2.2 วัสดุเทอร์โมพลาสติก (Thermoplastic) หมายถึง วัสดุเทอร์โมพลาสติกที่ใช้ในการจัดระเบียบจราจรโดยที่วัสดุเทอร์โมพลาสติกเป็นวัสดุที่ทนต่อการเสียดสีได้สูงและทนต่อการเสียดสีได้
  - 2.3 วัสดุกระจก (Glass Beads) ที่ใช้กับวัสดุเทอร์โมพลาสติกหรือสีจราจรที่ทนต่อการเสียดสีได้สูงและทนต่อการเสียดสีได้
  - 2.4 วัสดุสีจราจร (Traffic Coat หรือ Primer) เป็นสีที่ทนต่อการเสียดสีได้สูงและทนต่อการเสียดสีได้
3. การตรวจสอบวัสดุติดตั้งแผงกระจก
  - 3.1 ความหนา : ในระหว่างที่ปฏิบัติงานให้มีคุณภาพตามที่กำหนดของสีจราจรหรือแผงกระจกที่ติดตั้งบนผิวทางจราจร โดยให้ใช้วัสดุที่ทนต่อการเสียดสีได้สูงและทนต่อการเสียดสีได้
  - (1) สีจราจร (Traffic Point) ความหนาของสีจราจรที่ติดตั้งบนผิวทางจราจร โดยให้ใช้วัสดุที่ทนต่อการเสียดสีได้สูงและทนต่อการเสียดสีได้
  - (2) วัสดุเทอร์โมพลาสติก (Thermoplastic) ความหนาของสีจราจรที่ติดตั้งบนผิวทางจราจร โดยให้ใช้วัสดุที่ทนต่อการเสียดสีได้สูงและทนต่อการเสียดสีได้
  - 3.2 ค่าสัมประสิทธิ์การสะท้อนแสง (Reflectance หรือ Luminance Factor) : ในระหว่างที่ปฏิบัติงานให้มีคุณภาพตามที่กำหนดของสีจราจรหรือแผงกระจกที่ติดตั้งบนผิวทางจราจร โดยให้ใช้วัสดุที่ทนต่อการเสียดสีได้สูงและทนต่อการเสียดสีได้

ชนิดของวัสดุ	ข้อกำหนด	ค่า	หน่วย
1. สีจราจร	1.1 ความหนา	≥ 0.2	มม.
	1.2 ความหนา	≥ 400	กรัม/ตร.ม.
2. กระจกเทอร์โมพลาสติก	2.1 ความหนา	≥ 0.2	มม.
	2.2 ความหนา	≥ 300	กรัม/ตร.ม.
	2.3 ความหนา	≥ 200	กรัม/ตร.ม.
3. วัสดุกระจก	3.1 ความหนา	≥ 3.0	มม.
	3.2 ความหนา	≥ 300	กรัม/ตร.ม.
4. วัสดุเทอร์โมพลาสติก	4.1 ความหนา	≥ 0.2	มม.
	4.2 ความหนา	≥ 300	กรัม/ตร.ม.

คณะกรรมการจัดทำแบบแปลนจราจรจราจรจราจร

พจนานุกรม อ. 8.47 / 95.67

ครั้งที่ 3 / 11 กรกฎาคม 2568

แบบแปลนจราจรจราจรจราจร

กรรมการจราจรจราจรจราจร

กรรมการจราจรจราจรจราจร

กรรมการจราจรจราจรจราจร

สำเนาถูกต้อง

(นางนงนุช ทองขาว)

เจ้าพนักงานจราจรจราจรจราจร

แบบแปลนจราจรจราจรจราจร

แบบแปลนจราจรจราจรจราจร

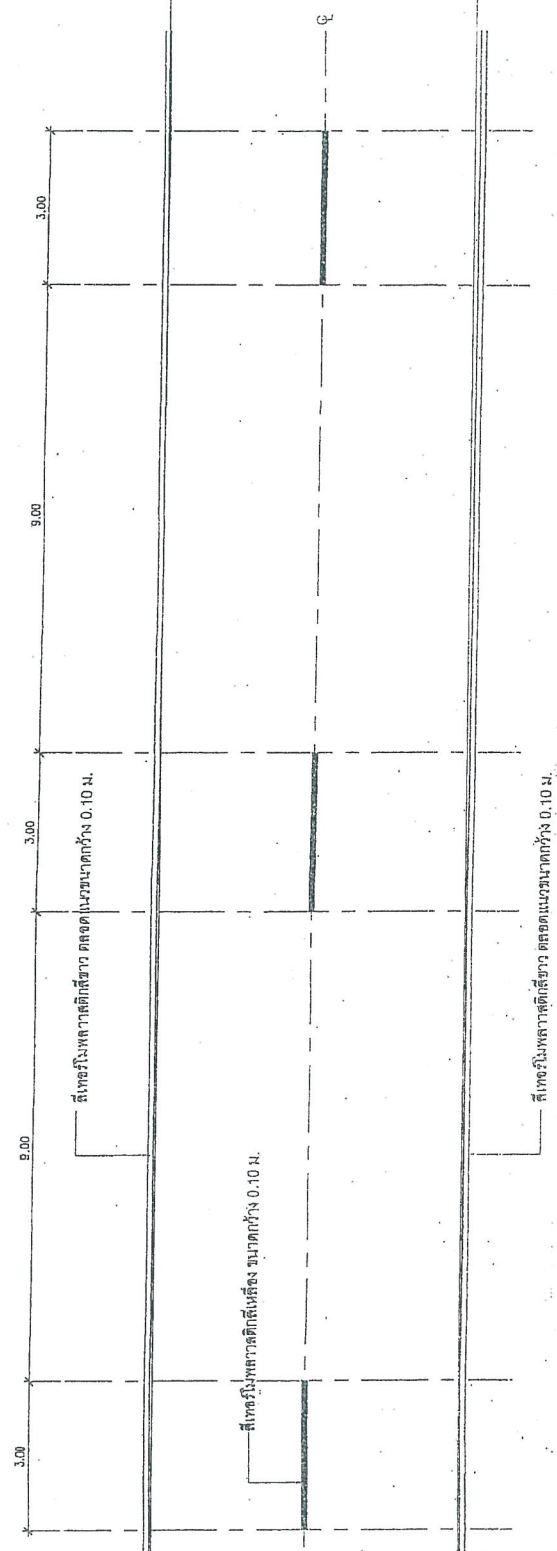

รายการประกอบแบบแปลนวิศวกรรม

- เส้นแบ่งที่ทางจราจร ให้เส้นสีแดงขนาดกว้าง 10 ซม. ติดเส้นที่กึ่งกลาง  
ผิวจราจรเส้นเป็นเส้นสีแดง แบ่งทิศทางของจราจรบนเส้นทาง 2 ช่อง  
จราจร ในบริเวณที่ย่อมให้รถแรงขึ้นหน้ากัน ได้สองทิศทาง ขนาดความยาว  
และการเว้นช่องของเส้นประกำหนดไว้ดังนี้
  - นอกเขตชุมชน เส้นยาว 3.00 ม. เว้นช่อง 8.00 ม.
  - ในเขตชุมชนเป็นยาว 1.00 ม. เว้นช่อง 3.00 ม.
  - เส้นกับเคียวเป็นเส้นสีแดงให้เว้นเส้นแบ่งทิศทางจราจรในบริเวณที่ห้ามตรง
- เส้นขอบทางให้ใช้เส้นสีเทา กว้าง 10 ซม. พัง 2 ข้าง ตลอดแนว

คณะกรรมการจัดทำแบบแปลนวิศวกรรม  
 ตามคำสั่ง ของ ส.ง.ร.ที่ 847 / 2563  
 ลงวันที่ 3 กรกฎาคม 2563  
 ณ กรุงเทพมหานคร 72/62

..... กรรมการ  
 ..... กรรมการ  
 ..... กรรมการ

.....

เป็นผู้แปลแบบรายการที่ทางราชการ

ถ้าหากถูกต้อง

Free

(นางนงนุช ทอนขาก)

เจ้าพนักงานพัสดุชำนาญการ

**ข้อกำหนดทั่วไปของสัญญาณไฟจราจร**

1. ชนิดฯ วัสดุประกอบและ อุปกรณ์ประกอบอื่น ๆ
2. ระยะการติดตั้ง (ระยะห่าง) มาตรฐาน
3. แหล่งกำเนิดแสง (หลอดไฟ) ชนิด LED หรือ หลอดไฟชนิดอื่น ๆ
4. แหล่งกำเนิดแสง LED ชนิดที่ติดตั้งบนเสาไฟจราจร
5. รูปแบบโครงสร้างเสาไฟจราจร
6. รูปแบบโครงสร้างฐานเสาไฟจราจร
7. รูปแบบโครงสร้างฐานเสาไฟจราจร
8. รูปแบบโครงสร้างเสาไฟจราจร
9. รูปแบบโครงสร้างเสาไฟจราจร
10. รูปแบบโครงสร้างเสาไฟจราจร
11. รูปแบบโครงสร้างเสาไฟจราจร
12. รูปแบบโครงสร้างเสาไฟจราจร

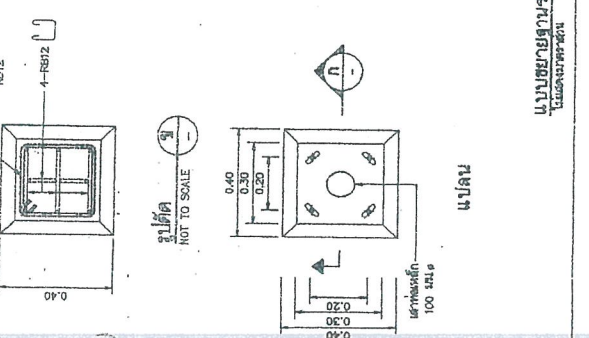
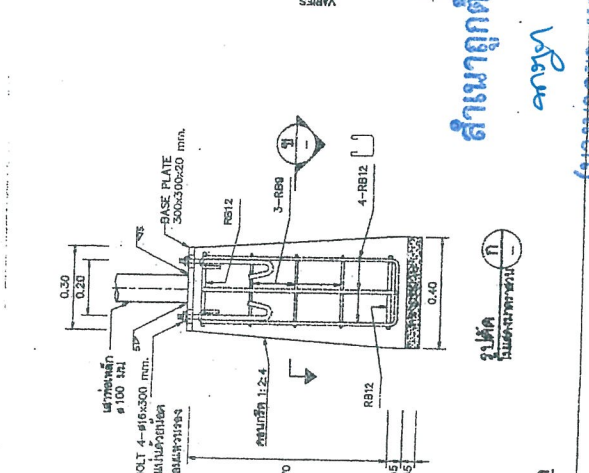
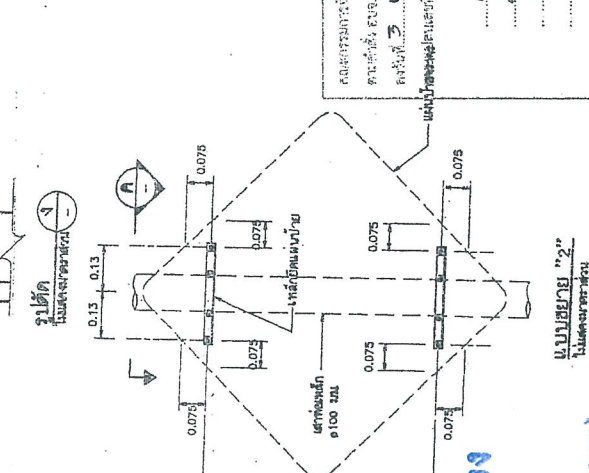
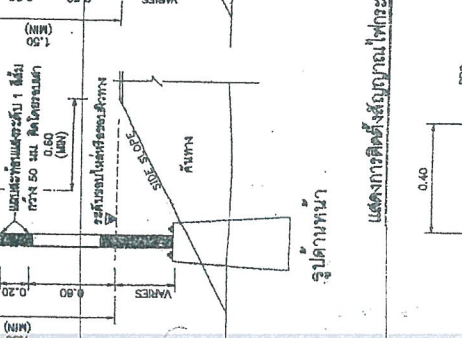
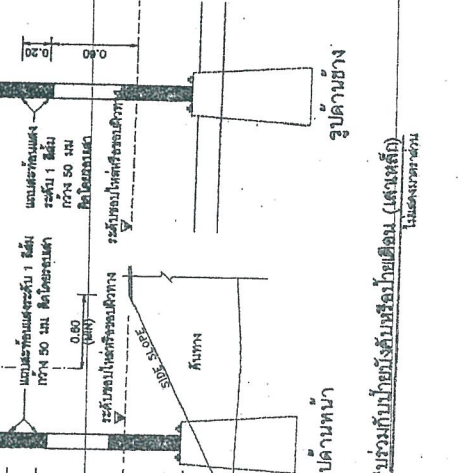
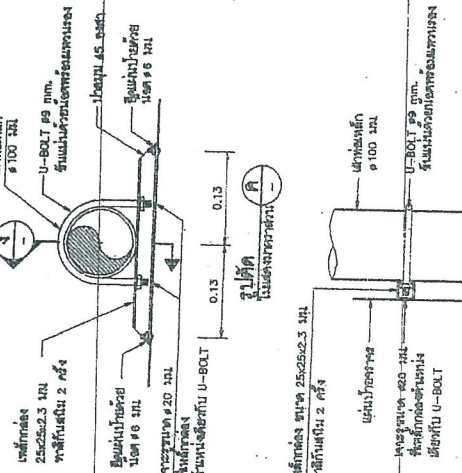
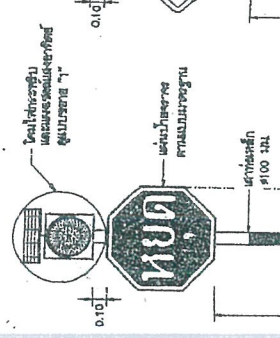
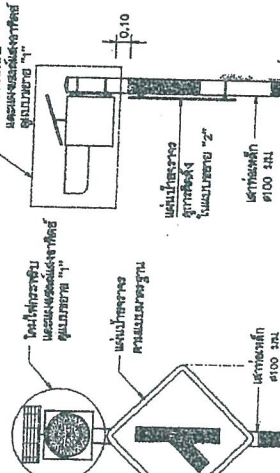
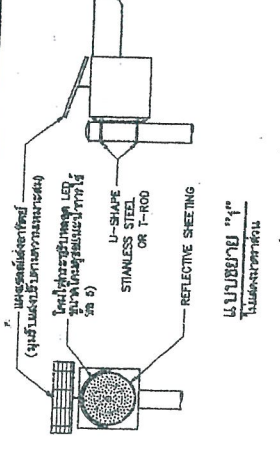

กรมการขนส่งทางบก		กรมการขนส่งทางบก	
แบบมาตรฐาน		แบบมาตรฐาน	
การติดตั้งสัญญาณไฟจราจร (เสาเหล็ก)		การติดตั้งสัญญาณไฟจราจร (เสาเหล็ก)	
ชื่อแบบ	ผู้จัดทำ	ชื่อแบบ	ผู้จัดทำ
ผู้ควบคุม	ผู้ควบคุม	ผู้ควบคุม	ผู้ควบคุม
วันที่	วันที่	วันที่	วันที่
115	115	115	115

แบบร่างสถาปัตย์  
 8.47 8.5.13  
 3 6 ก.ก. 20. 15.10  
 72/42

แบบร่างสถาปัตย์  
 8.47 8.5.13  
 3 6 ก.ก. 20. 15.10  
 72/42

แบบร่างสถาปัตย์  
 8.47 8.5.13  
 3 6 ก.ก. 20. 15.10  
 72/42

เจ้าพนักงานเทคนิคยานยนต์

(นางนงนุช ทองขาว)

เจ้าพนักงานเทคนิคยานยนต์











Multiple technical drawings of diamond-shaped structures with associated data tables and Thai text. Each drawing is accompanied by a table with columns for 'ขนาด' (Size) and 'น้ำหนัก' (Weight) for various components.

ตัวอย่างที่ สิบสอง  
ตัวอย่างที่ สิบสาม  
ตัวอย่างที่ สิบสี่  
ตัวอย่างที่ สิบห้า  
ตัวอย่างที่ สิบหก  
ตัวอย่างที่ สิบเจ็ด  
ตัวอย่างที่ สิบแปด  
ตัวอย่างที่ สิบเก้า  
ตัวอย่างที่ สิบเอ็ด

นายอำเภอเมืองกาฬสินธุ์  
นายอำเภอเมืองกาฬสินธุ์  
นายอำเภอเมืองกาฬสินธุ์

กรมส่งเสริมการค้าระหว่างประเทศ  
กระทรวงพาณิชย์

กรมส่งเสริมการค้าระหว่างประเทศ  
กระทรวงพาณิชย์  
นายอำเภอเมืองกาฬสินธุ์  
นายอำเภอเมืองกาฬสินธุ์

นายอำเภอเมืองกาฬสินธุ์  
นายอำเภอเมืองกาฬสินธุ์  
นายอำเภอเมืองกาฬสินธุ์

นายอำเภอเมืองกาฬสินธุ์  
นายอำเภอเมืองกาฬสินธุ์  
นายอำเภอเมืองกาฬสินธุ์





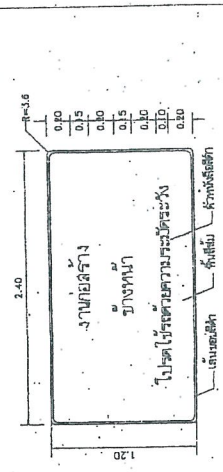
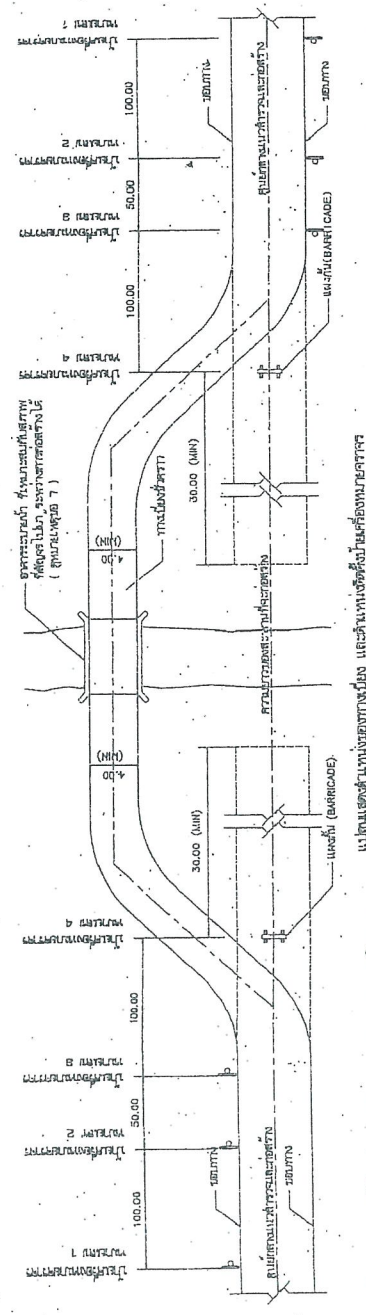

รายละเอียดของโครงการ  
 ชื่อโครงการ: 8247 8563  
 วันที่: 3 กรกฎาคม 2563  
 แบบร่าง: 72/62

ชื่อ: [Signature]  
 ตำแหน่ง: [Title]  
 วิศวกร: [Name]  
 ควบคุมงาน: [Name]

รายละเอียดของโครงการ: [Text]

- วัตถุประสงค์ของโครงการ
1. เพื่อให้มีการใช้งานพื้นที่ว่างบริเวณด้านข้างของถนนให้เป็นประโยชน์
  2. ปรับปรุงสภาพแวดล้อมบริเวณโครงการให้มีความปลอดภัย
  3. ขยายพื้นที่ และยกระดับพื้นผิวให้เหมาะสม (ยกพื้น) ให้ใช้งานได้
  4. เพื่อปรับปรุงสภาพแวดล้อมบริเวณโครงการให้มีความปลอดภัย
  5. เพื่อปรับปรุงสภาพแวดล้อมบริเวณโครงการให้มีความปลอดภัย
  6. เพื่อปรับปรุงสภาพแวดล้อมบริเวณโครงการให้มีความปลอดภัย
  7. เพื่อปรับปรุงสภาพแวดล้อมบริเวณโครงการให้มีความปลอดภัย
  8. เพื่อให้มีการใช้งานพื้นที่ว่างบริเวณด้านข้างของถนนให้เป็นประโยชน์

สำเนาถูกต้อง

(นางนงนุช ทองขง)

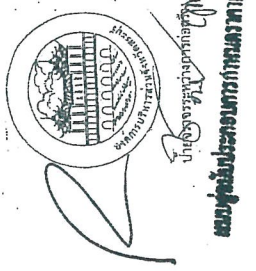
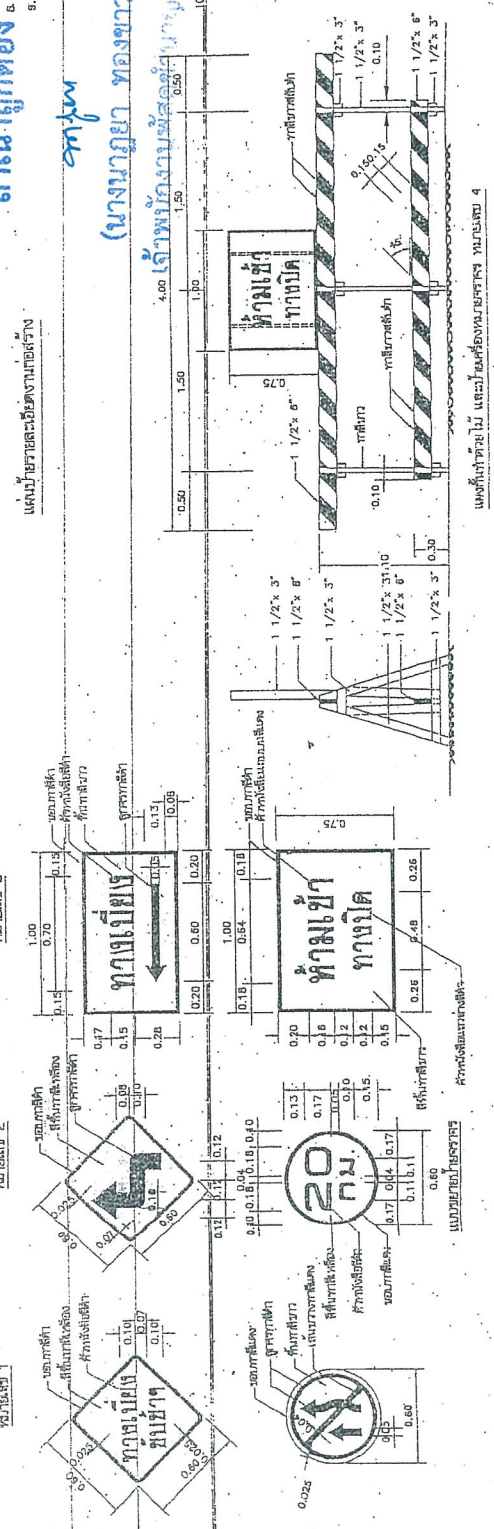
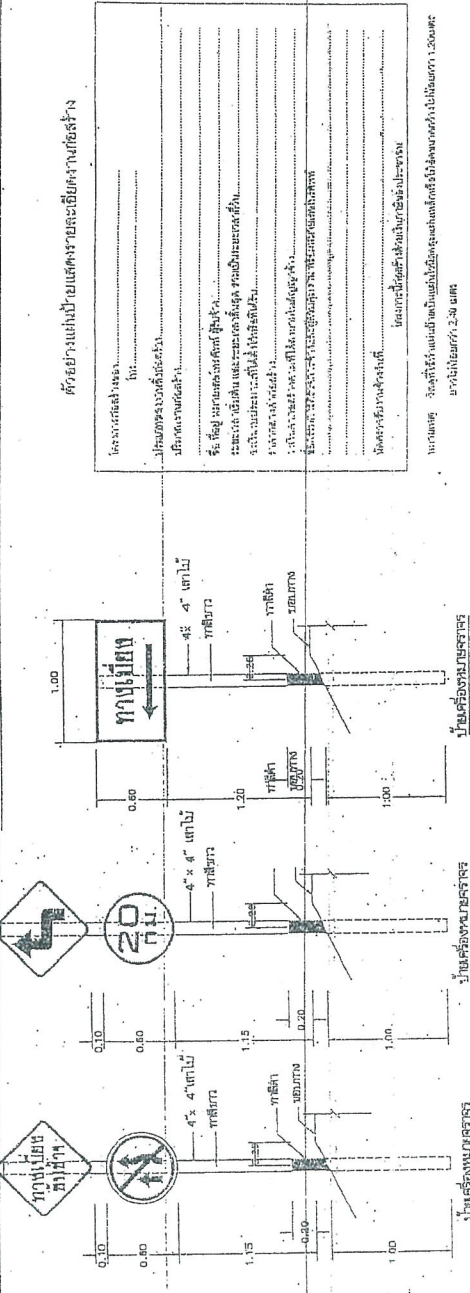

นางนงนุช ทองขง วิศวกร

ประเภทป้ายจราจรทางบก (คก.)

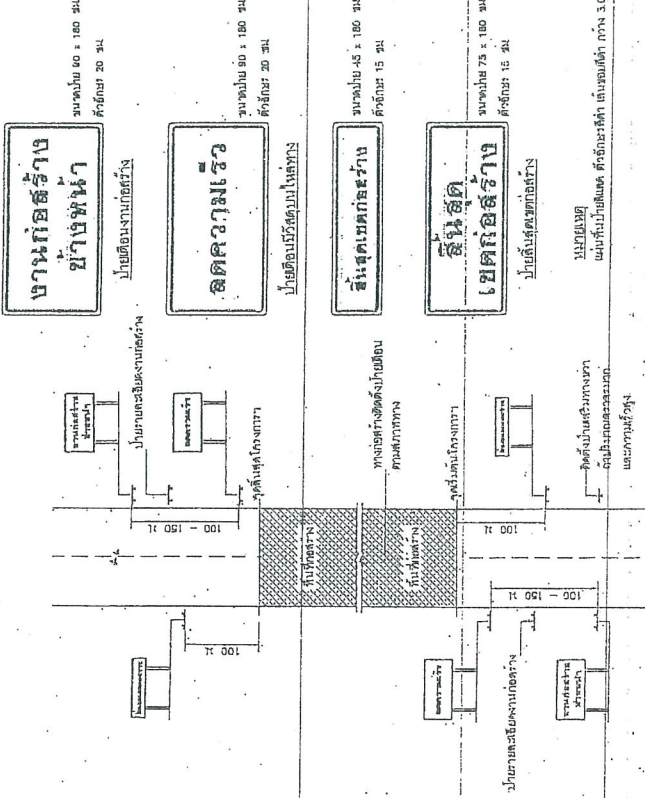
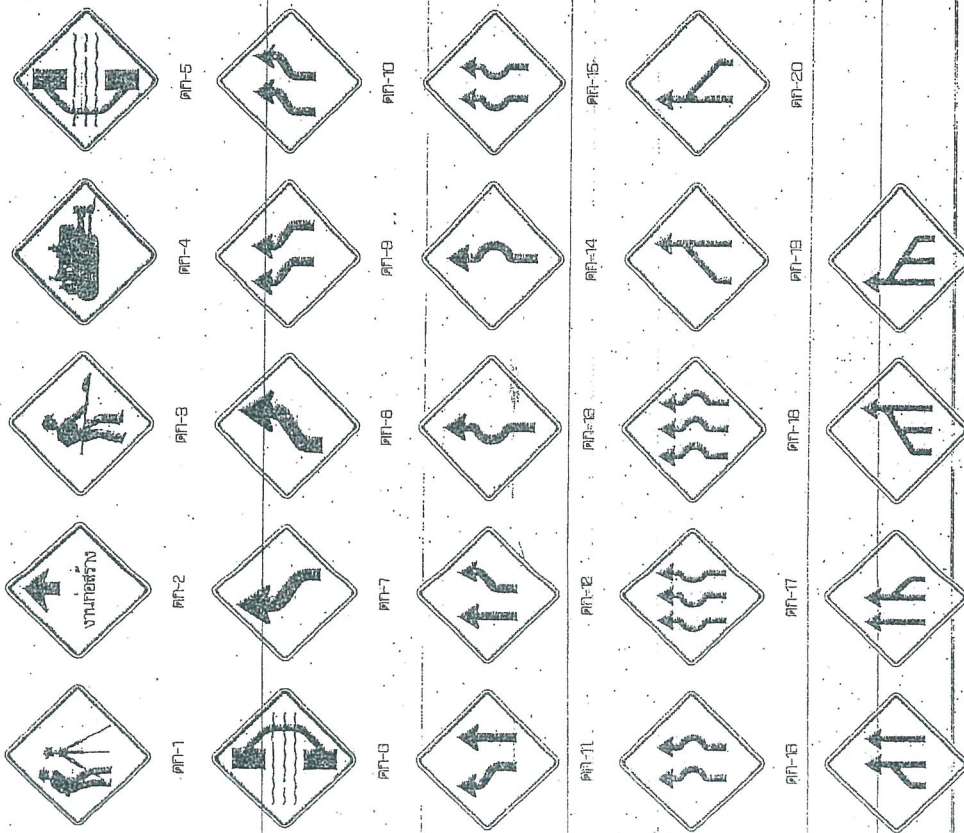

- งานก่อสร้าง**  
ขนาดป้าย 60 x 180 ซม.  
สีพื้นขาว  
ป้ายเตือนงานก่อสร้าง
- รถบรรทุก**  
ขนาดป้าย 50 x 180 ซม.  
สีพื้นขาว
- รถจักรยานยนต์**  
ขนาดป้าย 50 x 180 ซม.  
สีพื้นขาว
- สิ้นสุดเขตก่อสร้าง**  
ขนาดป้าย 45 x 180 ซม.  
สีพื้นขาว
- สิ้นสุดเขตก่อสร้าง**  
ขนาดป้าย 75 x 180 ซม.  
สีพื้นขาว

แสดงป้ายจราจรทางบก

สำเนาถูกต้อง

นางสาว...

(นางนงนุช ทองขาว)

เจ้าพนักงานพัสดุชำนาญงาน

- หมายเหตุ
1. ระยะห่างระหว่างป้ายตามความยาว 4 เมตร
  - 1.1 ความสูงตัวอักษร 70 มม./7 ซม. ใช้ระยะห่าง 100 มม.
  - 1.2 ความสูงตัวอักษร 30 มม./3 ซม. ใช้ระยะห่าง 50 มม.
  2. ป้ายเตือนที่ติดตั้งล่วงหน้า 300 เมตร ให้ใช้ตัวอักษรสีขาวบนพื้นสีแดง พื้นสีแดง 100 เมตร
  3. แผงที่ติดตั้งป้ายเตือนให้ใช้สีพื้นขาวพื้นสีเหลือง 30 เมตร พื้นสีเหลืองพื้นสีเทาพื้นสีเทา
  4. ความหนาของป้ายให้ใช้สีพื้นขาวพื้นสีเทา
  - 4.1 เมื่อพบป้ายตามแนวทางโค้ง
  - 4.2 เมื่อพบป้ายเตือนที่ติดตั้งล่วงหน้า
  - 4.3 เมื่อพบป้ายเตือนที่ติดตั้งล่วงหน้าและติดตั้งป้ายเตือนล่วงหน้า
  - 4.4 เมื่อพบป้ายเตือนที่ติดตั้งล่วงหน้า

ประเภทป้ายจราจรทางบก (คก.)

ลำดับที่	ชื่อของป้าย	รูป
1	สัญญาณจราจร	PK-1
2	สัญญาณจราจร	PK-2
3	สัญญาณจราจร	PK-3
4	สัญญาณจราจร	PK-4
5	สัญญาณจราจร	PK-5
6	สัญญาณจราจร	PK-6
7-24	สัญญาณจราจร	PK-7 ถึง PK-24
25-26	สัญญาณจราจร	PK-25 ถึง PK-26

รายละเอียดสินค้า

ชื่อของสินค้า: ...

จำนวน: ...

ราคา: ...

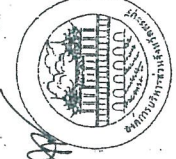
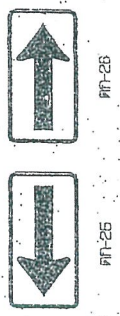

นางสาว...

ข้าราชการ