

สัญญาจ้างก่อสร้าง

สัญญาเลขที่ ๓๓/๒๕๖๔

สัญญาฉบับนี้ทำขึ้น ณ องค์การบริหารส่วนจังหวัดสระบุรี ตำบล/แขวง ปากเพรียว อำเภอ/เขต เมืองสระบุรี จังหวัด สระบุรี เมื่อวันที่ ๑๒ มกราคม ๒๕๖๔ ระหว่าง องค์การบริหารส่วนจังหวัดสระบุรี โดย นายเรืองศักดิ์ วรหาญ ตำแหน่ง ปลัดองค์การบริหารส่วนจังหวัด ปฏิบัติหน้าที่ นายกองค้การบริหารส่วนจังหวัดสระบุรี ซึ่งต่อไปในสัญญานี้เรียกว่า "ผู้ว่าจ้าง" ฝ่ายหนึ่ง กับ หจก.สระบุรีวิสาหกิจ ซึ่งจดทะเบียนเป็นนิติบุคคล สำนักงานทะเบียนหุ้นส่วนบริษัท จังหวัดสระบุรี กรมพัฒนาธุรกิจการค้า กระทรวงพาณิชย์ มีสำนักงานใหญ่อยู่ เลขที่ ๑๗/๙ ถนนเทศบาล ๕ ตำบล/แขวง ปากเพรียว อำเภอ/เขต เมือง สระบุรี จังหวัด สระบุรี โดย นายมงคล บุญญาสิทธิ์ (ผู้รับมอบอำนาจ) ผู้มีอำนาจลงนามผูกพันนิติบุคคลปรากฏตามหนังสือรับรองของ สำนักงานทะเบียนหุ้นส่วนบริษัท จังหวัดสระบุรี กรมพัฒนาธุรกิจการค้า กระทรวงพาณิชย์ ที่ สป.๐๐๐๐๓๙ ลงวันที่ ๕ มกราคม ๒๕๖๔ และหนังสือมอบอำนาจลงวันที่ ๑๒ มกราคม ๒๕๖๔ แนบท้ายสัญญานี้ ซึ่งต่อไปในสัญญานี้เรียกว่า "ผู้รับจ้าง" อีกฝ่ายหนึ่ง

คู่สัญญาได้ตกลงกันมีข้อความดังต่อไปนี้

ข้อ ๑. ข้อตกลงว่าจ้าง

ผู้ว่าจ้างตกลงจ้างและผู้รับจ้างตกลงรับจ้างทำงาน ปรับปรุงถนนลาดยางแบบแอสฟัลท์ติกคอนกรีต (Asphaltic Concrete) สายบ้านใหม่พัฒนา หมู่ที่ ๑๑ เชื่อมหมู่ที่ ๙ ต.ห้วยแห้ง อ.แก่งคอย จ.สระบุรี โดยวิธี Pavement In-Place Recycling ด้วยวิธีประกวดราคาอิเล็กทรอนิกส์ (e-bidding) ณ บริเวณถนนสายบ้านใหม่พัฒนา หมู่ที่ ๑๑ เชื่อมหมู่ที่ ๙ ตำบล/แขวง ห้วยแห้ง อำเภอ/เขต แก่งคอย จังหวัด สระบุรี ตามข้อกำหนดและเงื่อนไขแห่งสัญญานี้รวมทั้งเอกสารแนบท้ายสัญญา

ผู้รับจ้างตกลงที่จะจัดหาแรงงานและวัสดุ เครื่องมือเครื่องใช้ ตลอดจนอุปกรณ์ต่างๆ ชนิดดีเพื่อใช้ในการงานจ้างตามสัญญานี้

ข้อ ๒. เอกสารอันเป็นส่วนหนึ่งของสัญญา

เอกสารแนบท้ายสัญญาดังต่อไปนี้ให้ถือเป็นส่วนหนึ่งของสัญญานี้

๒.๑ แผนก ๑ แบบรูป จำนวน ๒๗ (ยี่สิบเจ็ด) หน้า

(ลงชื่อ).....ผู้ว่าจ้าง

(นายเรืองศักดิ์ วรหาญ)

ปลัดองค์การบริหารส่วนจังหวัด ปฏิบัติหน้าที่

นายกองค้การบริหารส่วนจังหวัดสระบุรี

(ลงชื่อ).....ผู้รับจ้าง

(นายมงคล บุญญาสิทธิ์)

ผู้รับมอบอำนาจ

อำนาจถูกต้อง

๒๕

(นางนงนุช ทองขาว)

เจ้าพนักงานพัสดุชำนาญงาน

๒.๒ ผนวก ๒ ใบเสนอราคา จำนวน ๓ (สาม) หน้า

๒.๓ ผนวก ๓ ใบแจ้งปริมาณงานและราคา จำนวน ๓ (สาม) หน้า

๒.๔ ผนวก ๔ เงื่อนไขและหลักเกณฑ์ ประเภทงานก่อสร้าง สูตรและวิธีการคิดคำนวณที่ใช้กับสัญญา
แบบปรับราคาได้ (ค่าK) จำนวน ๙ (เก้า) หน้า

ความใดในเอกสารแนบท้ายสัญญาที่ขัดหรือแย้งกับข้อความในสัญญานี้ ให้ใช้ข้อความในสัญญานี้
บังคับ และในกรณีที่เอกสารแนบท้ายสัญญาขัดแย้งกันเอง ผู้รับจ้างจะต้องปฏิบัติตามคำวินิจฉัยของผู้ว่าจ้าง คำวินิจฉัยของ
ผู้ว่าจ้างให้ถือเป็นที่สุด และผู้รับจ้างไม่มีสิทธิเรียกร้องค่าจ้าง ค่าเสียหายหรือค่าใช้จ่ายใดๆ เพิ่มเติมจากผู้ว่าจ้างทั้งสิ้น

ข้อ ๓. หลักประกันการปฏิบัติตามสัญญา

ในขณะที่ทำสัญญานี้ผู้รับจ้างได้นำหลักประกันเป็น หนังสือค้ำประกันของธนาคาร บริษัท ธนาคารกรุง
ไทย จำกัด (มหาชน) สาขาศูนย์ปฏิบัติการสระบุรี เลขที่ ๐๐๐๑๙/๒๐๐๑๑๕/๐๐๑๑/๖๔ ลงวันที่ ๑๒ มกราคม ๒๕๖๔ เป็น
จำนวนเงิน ๔๙๘,๙๐๐.๐๐ บาท (สี่แสนเก้าหมื่นแปดพันเก้าร้อยบาทถ้วน) ซึ่งเท่ากับร้อยละ ๕ (ห้า) ของราคาค่าจ้างตามสัญญา
มามอบให้แก่ผู้ว่าจ้างเพื่อเป็นหลักประกันการปฏิบัติตามสัญญานี้

กรณีผู้รับจ้างใช้หนังสือค้ำประกันมาเป็นหลักประกันการปฏิบัติตามสัญญา หนังสือค้ำประกันดังกล่าว
จะต้องออกโดยธนาคารที่ประกอบกิจการในประเทศไทย หรือโดยบริษัทเงินทุนหรือบริษัทเงินทุนหลักทรัพย์ที่ได้รับอนุญาตให้
ประกอบกิจการเงินทุนเพื่อการพาณิชย์และประกอบธุรกิจ ค้ำประกันตามประกาศของธนาคารแห่งประเทศไทย ตามรายชื่อ
บริษัทเงินทุนที่ธนาคารแห่งประเทศไทยแจ้งเวียนให้ทราบตามแบบที่คณะกรรมการนโยบายการจัดซื้อจัดจ้างและการบริหาร
พัสดุภาครัฐกำหนดหรืออาจเป็นหนังสือค้ำประกันอิเล็กทรอนิกส์ตามวิธีการที่กรมบัญชีกลางกำหนดก็ได้ และจะต้องมีอายุการ
ค้ำประกันตลอดไปจนกว่าผู้รับจ้างพ้นข้อผูกพันตามสัญญานี้

หลักประกันที่ผู้รับจ้างนำมามอบให้ตามวรรคหนึ่ง จะต้องมีอายุครอบคลุมความรับผิดชอบของผู้รับ
จ้างตลอดอายุสัญญา ถ้าหลักประกันที่ผู้รับจ้างนำมามอบให้ดังกล่าวลดลงหรือเสื่อมค่าลง หรือมีอายุไม่ครอบคลุมถึงความรับผิด
ของผู้รับจ้างตลอดอายุสัญญา ไม่ว่าจะด้วยเหตุใดๆ ก็ตาม รวมถึงกรณี ผู้รับจ้างส่งมอบงานล่าช้าเป็นเหตุให้ระยะเวลาแล้วเสร็จหรือ
วันครบกำหนดความรับผิดในความชำรุดบกพร่องตามสัญญาเปลี่ยนแปลงไป ไม่ว่าจะเกิดขึ้นคราวใด ผู้รับจ้างต้องหาหลักประกัน
ใหม่หรือหลักประกันเพิ่มเติมให้มีจำนวนครบถ้วนตามวรรคหนึ่งมามอบให้แก่ผู้ว่าจ้างภายใน ๑๕ (สิบห้า) วัน นับถัดจากวันที่ได้
รับแจ้งเป็นหนังสือจากผู้ว่าจ้าง

หลักประกันที่ผู้รับจ้างนำมามอบไว้ตามข้อนี้ ผู้ว่าจ้างจะคืนให้แก่ผู้รับจ้าง โดยไม่มีดอกเบี้ย

(ลงชื่อ).....ผู้ว่าจ้าง

(นายเรืองศักดิ์ วรหาญ)

ปลัดองค์การบริหารส่วนจังหวัด ปฏิบัติหน้าที่

นายกองค์การบริหารส่วนจังหวัดสระบุรี

(ลงชื่อ).....ผู้รับจ้าง

(นายมงคล บุญญาสิทธิ)

ผู้รับมอบอำนาจ

ตำแหน่งผู้ถือ

(นางนาฏยา ทองขาว)

เจ้าพนักงานพัสดุชำนาญงาน



หนังสือค้ำประกัน
(หลักประกันสัญญาจ้าง)

เลขที่ 00019/200115/0011/64

วันที่ 12 มกราคม 2564

ข้าพเจ้า บมจ.ธนาคารกรุงไทย ศูนย์ปฏิบัติการสระบุรี

สำนักงานตั้งอยู่เลขที่ อาคารสาขาสระบุรี 78/2 ถนนสุดบรรทัด ต.ปากเพรียว อ.เมืองสระบุรี จ.สระบุรี 18000

โดย นาง กุลพิมพ์ แก้วท้วม

ผู้มีอำนาจลงนามผูกพันธนาคาร ขอทำหนังสือค้ำประกันฉบับนี้ไว้ต่อ องค์การบริหารส่วนจังหวัดสระบุรี

ซึ่งต่อไปนี้เรียกว่า "ผู้ว่าจ้าง" ดังมีข้อความต่อไปนี้

๑. ตามที่ ห้างหุ้นส่วนจำกัด สระบุรีวิสาหกิจ

ซึ่งต่อไปนี้เรียกว่า "ผู้รับจ้าง" ได้ทำสัญญาจ้าง ปรับปรุงถนนลาดยางแบบแอสฟัลต์ติกคอนกรีต (Asphaltic Concrete)

สายบ้านใหม่พัฒนา หมู่ที่ 11 เข้มหมื่นที่ 9 ต.ห้วยแห้ง อ.แก่งคอย จ.สระบุรี โดยวิธี Pavement In - Place Recycling

กับผู้ว่าจ้าง

ตามสัญญาเลขที่ 33/2564 ลงวันที่ 12 เดือน มกราคม พ.ศ. 2564 ซึ่งผู้รับจ้าง

ต้องวางหลักประกันการปฏิบัติตามสัญญาต่อผู้ว่าจ้าง เป็นจำนวนเงิน - 498,900.00 บาท -

(สี่แสนเก้าหมื่นแปดพันเก้าร้อยบาทถ้วน)

ซึ่งเท่ากับร้อยละ 5 (ห้า) ของมูลค่าทั้งหมดของสัญญา

ข้าพเจ้ายินยอมผูกพันตนโดยไม่มีเงื่อนไขที่จะค้ำประกันในการชำระเงินให้ตามสิทธิเรียกร้องของผู้ว่าจ้าง

จำนวนไม่เกิน - 498,900.00 บาท -

(สี่แสนเก้าหมื่นแปดพันเก้าร้อยบาทถ้วน)

ในฐานะเป็นลูกหนี้ร่วม ในกรณีที่ผู้รับจ้างก่อให้เกิดความเสียหายใด ๆ หรือต้องชำระค่าปรับ หรือค่าใช้จ่ายใด ๆ หรือผู้รับจ้างมิได้ปฏิบัติตามภาระหน้าที่ใด ๆ ที่กำหนดในสัญญาดังกล่าวข้างต้น ทั้งนี้ โดยผู้ว่าจ้าง ไม่จำเป็นต้องเรียกร้องให้ผู้รับจ้างชำระหนี้ก่อน

๒. หนังสือค้ำประกันนี้มีผลใช้บังคับตั้งแต่วันที่ 13 เดือน มกราคม พ.ศ. 2564

ถึงวันที่ 12 เดือน พฤษภาคม พ.ศ. 2566 และข้าพเจ้าจะไม่เพิกถอนการค้ำประกันนี้ภายในระยะเวลาที่กำหนดไว้

๓. หากผู้ว่าจ้างได้ขยายระยะเวลาให้แก่ผู้รับจ้าง ให้ถือว่าข้าพเจ้ายินยอมในกรณีนั้น ๆ ด้วย โดยให้ขยายระยะเวลาการค้ำประกันนี้ออกไปตลอดระยะเวลาที่ผู้ว่าจ้างได้ขยายระยะเวลาให้แก่ผู้รับจ้างดังกล่าวข้างต้น

ข้าพเจ้าได้ลงนามและประทับตราไว้ต่อหน้าพยานเป็นสำคัญ

ลงชื่อ

ผู้ค้ำประกัน

(นาง กุลพิมพ์ แก้วท้วม)

ตำแหน่ง ผู้จัดการศูนย์ปฏิบัติการ

ลงชื่อ

พยาน

ลงชื่อ

พยาน

(นาง สุปราณี ทองคำ)

(นางสาว พัฒน์ชญา คาแพง)

นางอนุศักดิ์

(นางนาฎยา ทองขาว)

เจ้าพนักงานพัสดุชำนาญงาน

เมื่อธนาคารค้ำประกัน หรือหนังสือค้ำประกัน
ตกกำหนดอายุแล้ว ไปหลังค้ำประกันหนังสือค้ำประกันธนาคาร



เมื่อผู้รับจ้างพ้นจากข้อผูกพัน และความรับผิดชอบทั้งปวงตามสัญญาแล้ว

ข้อ ๔ (ข) ค่าจ้างและการจ่ายเงิน

ผู้ว่าจ้าง ตกลงจ่าย และผู้รับจ้างตกลงรับเงินค่าจ้างจำนวนเงิน ๙,๙๗๘,๐๐๐.๐๐ บาท (เก้าล้านเก้าแสนเจ็ดหมื่นแปดพันบาทถ้วน) ซึ่งได้รวมภาษีมูลค่าเพิ่ม จำนวน ๖๕๒,๗๖๖.๓๖ บาท (หกแสนห้าหมื่นสองพันเจ็ดร้อยหกสิบหกบาทสามสิบหกสตางค์) ตลอดจน ภาษีอากรอื่น ๆ และค่าใช้จ่ายทั้งปวงด้วยแล้ว โดยถือราคาเหมารวม เป็นเกณฑ์ และกำหนดการจ่ายเงิน เป็นงวด ๆ ดังนี้

งวดที่ ๑ เป็นจำนวนเงิน ๑,๙๙๕,๖๐๐.๐๐ บาท (หนึ่งล้านเก้าแสนเก้าหมื่นห้าพันหกร้อยบาทถ้วน)

เมื่อผู้รับจ้างได้ปฏิบัติงาน

งานดินคันทาง ประกอบด้วย

- งานปรับเกลี่ยแต่งไหล่ทาง ทั้งหมดแล้วเสร็จ

งานโครงสร้างทาง ประกอบด้วย

- งานหินคลุกปรับระดับ, งาน Pavement In-Place Recycling ทั้งหมดแล้วเสร็จ

ให้แล้วเสร็จภายใน ๑๓ มีนาคม ๒๕๖๔

งวดสุดท้ายเป็นจำนวนเงิน ๗,๙๘๒,๔๐๐.๐๐ บาท (เจ็ดล้านเก้าแสนแปดหมื่นสองพันสี่ร้อยบาทถ้วน)

เมื่อผู้รับจ้างได้ปฏิบัติงาน

งานผิวทาง และงานผิวทางเชื่อม ไหล่ทาง

- งาน Prime Coat, งานผิว Asphaltic Concrete ทั้งหมดแล้วเสร็จ

- เก็บทำความสะอาด บริเวณสถานที่ก่อสร้างให้เป็นระเบียบเรียบร้อย ตามที่กำหนดไว้ในข้อ ๒๐, ติดตั้ง

เครื่องหมายจราจร, ป้ายโครงการทั้งหมด ให้แล้วเสร็จเรียบร้อยตามสัญญา และคณะกรรมการตรวจรับพัสดุได้ตรวจรับไว้เป็นที่เรียบร้อยแล้ว

ข้อ ๕. เงินค่าจ้างล่วงหน้า

ผู้ว่าจ้างตกลงจ่ายเงินค่าจ้างล่วงหน้าให้แก่ผู้รับจ้างเป็นจำนวนเงิน..... บาท ซึ่งเท่ากับร้อยละ.....

ของราคาค่าจ้าง ตามสัญญาที่ระบุไว้ในข้อ ๔

เงินค่าจ้างล่วงหน้าดังกล่าวจะจ่ายให้ภายหลังจากผู้รับจ้างได้วางหลักประกันการรับเงินค่าจ้างล่วงหน้าเป็น.....เต็มตามจำนวนเงินค่าจ้างล่วงหน้านั้นให้แก่ผู้ว่าจ้าง ผู้รับจ้างจะต้องออกใบเสร็จรับเงินค่าจ้างล่วงหน้าตามแบบที่ผู้ว่าจ้างกำหนดให้ และผู้รับจ้างตกลงที่จะกระทำตามเงื่อนไขอันเกี่ยวกับการใช้จ่ายและการใช้คืนเงินค่าจ้างล่วงหน้า

(ลงชื่อ).....ผู้ว่าจ้าง

(นายเรืองศักดิ์ วรหาญ)

ปลัดองค์การบริหารส่วนจังหวัด ปฏิบัติหน้าที่

นายกองค์การบริหารส่วนจังหวัดสระบุรี

(ลงชื่อ).....ผู้รับจ้าง

(นายมงคล บุญญาสิทธิ)

ผู้รับมอบอำนาจ

สำเนาถูกต้อง

๙๙๙

(นางนาฎยา ทองขาว)
เจ้าพนักงานพัสดุชำนาญงาน

นั้นดังต่อไปนี้

๕.๑ ผู้รับจ้างจะใช้เงินค่าจ้างล่วงหน้านั้นเพื่อเป็นค่าใช้จ่ายในการปฏิบัติงานตามสัญญาเท่านั้นหากผู้รับจ้างใช้จ่ายเงินค่าจ้างล่วงหน้า หรือส่วนใดส่วนหนึ่งของเงินค่าจ้างล่วงหน้าในทางอื่นผู้ว่าจ้างอาจจะเรียกเงินค่าจ้างล่วงหน้าคืนจากผู้รับจ้างหรือบังคับเอาจากหลักประกันการรับเงินค่าจ้างล่วงหน้าได้ทันที

๕.๒ เมื่อผู้ว่าจ้างเรียกร้อง ผู้รับจ้างต้องแสดงหลักฐานการใช้จ่ายเงินค่าจ้างล่วงหน้าเพื่อพิสูจน์ว่าได้เป็นไปตามข้อ ๕.๑ ภายในกำหนด ๑๕ (สิบห้า) วัน นับถัดจากวันได้รับแจ้งเป็นหนังสือจากผู้ว่าจ้างหากผู้รับจ้างไม่อาจแสดงหลักฐานดังกล่าวภายในกำหนด ๑๕ (สิบห้า) วัน ผู้ว่าจ้างอาจเรียกเงินค่าจ้างล่วงหน้าคืนจากผู้รับจ้าง หรือบังคับเอาจากหลักประกันการรับเงินค่าจ้างล่วงหน้าได้ทันที

๕.๓ (ข) (สำหรับสัญญาที่เป็นราคาเหมารวม)

ในการจ่ายเงินค่าจ้างให้แก่ผู้รับจ้างตามข้อ ๔ ผู้ว่าจ้างจะหักเงินค่าจ้างในแต่ละงวดเพื่อชดใช้คืนเงินค่าจ้างล่วงหน้าไว้จำนวนร้อยละ...-...ของจำนวนเงินค่าจ้างในแต่ละงวดจนกว่าจำนวนเงินไว้จะครบตามจำนวนเงินที่หักค่าจ้างล่วงหน้าจากผู้รับจ้างได้รับไปแล้ว ยกเว้นค่าจ้างงวดสุดท้ายจะหักไว้เป็นจำนวนเท่ากับจำนวนเงินค่าจ้างล่วงหน้าที่เหลือทั้งหมด

๕.๔ เงินจำนวนใด ๆ ก็ตามที่ผู้รับจ้างจะต้องจ่ายให้แก่ผู้ว่าจ้างเพื่อชำระหนี้หรือเพื่อชดใช้ความรับผิดชอบต่าง ๆ ตามสัญญา ผู้ว่าจ้างจะหักเอาจากเงินค่าจ้างงวดที่จะจ่ายให้แก่ผู้รับจ้างก่อนที่จะหักชดใช้คืนเงินค่าจ้างล่วงหน้า

๕.๕ ในกรณีที่มีการบอกเลิกสัญญา หากเงินค่าจ้างล่วงหน้าที่เหลือเกินกว่าจำนวนเงินที่ผู้รับจ้างจะได้รับหลังจากหักชดใช้ในกรณีอื่นแล้ว ผู้รับจ้างจะต้องจ่ายคืนเงินจำนวนที่เหลือนั้นให้แก่ผู้ว่าจ้าง ภายใน ๗ (เจ็ด) วัน นับถัดจากวันได้รับแจ้งเป็นหนังสือจากผู้ว่าจ้าง

๕.๖ (ข) (สำหรับสัญญาที่เป็นราคาเหมารวม)

ผู้ว่าจ้างจะคืนหลักประกันการรับเงินค่าจ้างล่วงหน้าให้แก่ผู้รับจ้างต่อเมื่อผู้ว่าจ้างได้หักเงินค่าจ้างไว้ครบจำนวนเงินค่าจ้างล่วงหน้าตามข้อ ๕.๓ (ข)

ข้อ ๖. การหักเงินประกันผลงาน

ในการจ่ายเงินค่าจ้างให้แก่ผู้รับจ้างแต่ละงวด ผู้ว่าจ้างจะหักเงินจำนวนร้อยละ...-...ของเงินที่ต้องจ่ายในงวดนั้นเพื่อเป็นประกันผลงาน ในกรณีที่เงินประกันผลงานถูกหักไว้แล้วเป็นจำนวนเงินไม่ต่ำกว่า...-...บาท ผู้รับจ้างมีสิทธิที่จะขอเงินประกันผลงานคืน โดยนำหนังสือค้ำประกันของธนาคารหรือหนังสือค้ำประกันอิเล็กทรอนิกส์ซึ่งออกโดยธนาคารภายในประเทศมามอบให้ผู้ว่าจ้างเพื่อเป็นหลักประกันแทนก็ได้

ผู้ว่าจ้างจะคืนเงินประกันผลงาน และ/หรือหนังสือค้ำประกันของธนาคารดังกล่าวตามวรรคหนึ่งโดยไม่มีดอกเบี้ยให้แก่ผู้รับจ้างพร้อมกับการจ่ายเงินค่าจ้างงวดสุดท้าย

(ลงชื่อ).....ผู้ว่าจ้าง

(นายเรืองศักดิ์ วรหาญ)

ปลัดองค์การบริหารส่วนจังหวัด ปฏิบัติหน้าที่

นายกองค์การบริหารส่วนจังหวัดสระบุรี

(ลงชื่อ).....ผู้รับจ้าง

(นายมงคล บุญญาสิทธิ์)

ผู้รับมอบอำนาจ

สำนักงานลูกจ้าง

๑๒๖

(นางนาฎยา ทองขาว)

เจ้าพนักงานพัสดุชำนาญงาน

ข้อ ๗ (ข) กำหนดเวลาแล้วเสร็จและสิทธิของผู้ว่าจ้างในการบอกเลิกสัญญา

ผู้รับจ้างต้องเริ่มทำงานที่รับจ้างภายในวันที่ ๑๓ มกราคม ๒๕๖๔ และจะต้องทำงานให้แล้วเสร็จบริบูรณ์ภายในวันที่ ๑๒ เมษายน ๒๕๖๔ ถ้าผู้รับจ้างมิได้ลงมือทำงานภายในกำหนดเวลา หรือไม่สามารถทำงานให้แล้วเสร็จตามกำหนดเวลา หรือมีเหตุให้เชื่อได้ว่าผู้รับจ้างไม่สามารถทำงานให้แล้วเสร็จภายในกำหนดเวลา หรือจะแล้วเสร็จล่าช้าเกินกว่ากำหนดเวลา หรือผู้รับจ้างทำผิดสัญญาข้อใดข้อหนึ่ง หรือตกเป็นผู้ถูกพิทักษ์ทรัพย์เด็ดขาด หรือตกเป็นผู้ล้มละลาย หรือเพิกเฉยไม่ปฏิบัติตามคำสั่งของคณะกรรมการตรวจรับพัสดุหรือผู้ควบคุมงานหรือบริษัทที่ปรึกษาซึ่งได้รับมอบอำนาจจากผู้ว่าจ้าง ผู้ว่าจ้างมีสิทธิที่จะบอกเลิกสัญญานี้ได้ และมีสิทธิจ้างผู้รับจ้างรายใหม่เข้าทำงานของผู้รับจ้างให้ลุล่วงไปด้วย การใช้สิทธิบอกเลิกสัญญานั้นไม่กระทบสิทธิของผู้ว่าจ้างที่จะเรียกร้องค่าเสียหายจากผู้รับจ้าง

การที่ผู้ว่าจ้างไม่ใช้สิทธิเลิกสัญญาดังกล่าวข้างต้นไม่เป็นเหตุให้ผู้รับจ้างพ้นจากความรับผิดชอบตามสัญญา

ข้อ ๘ ความรับผิดชอบในความชำรุดบกพร่องของงานจ้าง

เมื่องานแล้วเสร็จบริบูรณ์ และผู้ว่าจ้างได้รับมอบงานจากผู้รับจ้างหรือจากผู้รับจ้างรายใหม่ ในกรณีที่มีการบอกเลิกสัญญาตามข้อ ๗ หากมีเหตุชำรุดบกพร่องหรือเสียหายเกิดขึ้นจากการจ้างนี้ ภายในกำหนด ๒ (สอง) ปี นับถัดจากวันที่ได้รับมอบงานดังกล่าว ซึ่งความชำรุดบกพร่องหรือเสียหายนั้นเกิดจากความบกพร่องของผู้รับจ้างอันเกิดจากการใช้วัสดุที่ไม่ถูกต้องหรือทำไว้ไม่เรียบร้อย หรือทำไม่ถูกต้องตามมาตรฐานแห่งหลักวิชา ผู้รับจ้างจะต้องรีบทำการแก้ไข ให้เป็นที่เรียบร้อยโดยไม่ชักช้า โดยผู้ว่าจ้างไม่ต้องออกเงินใดๆ ในการนี้ทั้งสิ้น หากผู้รับจ้างไม่กระทำการดังกล่าวภายในกำหนด ๑๕ (สิบห้า) วัน นับถัดจากวันที่ได้รับแจ้งเป็นหนังสือจาก ผู้ว่าจ้างหรือไม่ทำการแก้ไขให้ถูกต้องเรียบร้อยภายในเวลาที่ผู้ว่าจ้างกำหนด ให้ผู้ว่าจ้างมีสิทธิที่จะทำการนั้นเองหรือจ้างผู้อื่นให้ทำงานนั้น โดยผู้รับจ้างต้องเป็นผู้ออกค่าใช้จ่ายเองทั้งสิ้น

ในกรณีเร่งด่วนจำเป็นต้องรีบแก้ไขเหตุชำรุดบกพร่องหรือเสียหายโดยเร็ว และไม่อาจรอให้ผู้รับจ้างแก้ไข ในระยะเวลาที่กำหนดไว้ตามวรรคหนึ่งได้ ผู้ว่าจ้างมีสิทธิเข้าจัดการแก้ไขเหตุชำรุดบกพร่องหรือเสียหายนั้นเอง หรือจ้างผู้อื่นให้ซ่อมแซมความชำรุดบกพร่องหรือเสียหาย โดยผู้รับจ้าง ต้องรับผิดชอบชำระค่าใช้จ่ายทั้งหมด

การที่ผู้ว่าจ้างทำการนั้นเอง หรือจ้างผู้อื่นให้ทำงานนั้นแทนผู้รับจ้าง ไม่ทำให้ผู้รับจ้าง หลุดพ้นจากความรับผิดชอบตามสัญญา หากผู้รับจ้างไม่ชดใช้ค่าใช้จ่ายหรือค่าเสียหายตามที่ผู้ว่าจ้างเรียกร้องผู้ว่าจ้างมีสิทธิบังคับจากหลักประกันการปฏิบัติตามสัญญาได้

ข้อ ๙ การจ้างช่วง

ผู้รับจ้างจะต้องไม่เอางานทั้งหมดหรือแต่บางส่วนแห่งสัญญานี้ไปจ้างช่วงอีกทอดหนึ่ง เว้นแต่การจ้างช่วง

(ลงชื่อ).....ผู้ว่าจ้าง

(นายเรืองศักดิ์ วรหาญ)

ปลัดองค์การบริหารส่วนจังหวัด ปฏิบัติหน้าที่

นายกองค์การบริหารส่วนจังหวัดสระบุรี

(ลงชื่อ).....ผู้รับจ้าง

(นายมงคล บุญญาสิทธิ)

ผู้รับมอบอำนาจ



สำเนาถูกต้อง

.....

(นางนาถญา ทองขาว)
เจ้าพนักงานพัสดุชำนาญงาน

งานแต่บางส่วนที่ได้รับอนุญาตเป็นหนังสือจากผู้ว่าจ้างแล้ว การที่ผู้ว่าจ้างได้อนุญาตให้จ้างช่วงงานแต่บางส่วนดังกล่าวนั้น ไม่เป็นเหตุให้ผู้รับจ้างหลุดพ้นจาก ความรับผิดชอบหรือพันธะหน้าที่ตามสัญญา และผู้รับจ้างจะยังคงต้องรับผิดชอบในความผิดและความประมาทเลินเล่อของผู้รับจ้างช่วง หรือของตัวแทนหรือลูกจ้างของผู้รับจ้างช่วงนั้นทุกประการ

กรณีผู้รับจ้างไปจ้างช่วงงานแต่บางส่วนโดยฝ่าฝืนความในวรรคหนึ่ง ผู้รับจ้างต้องชำระค่าปรับให้แก่ผู้ว่าจ้างเป็นจำนวนเงินในอัตราร้อยละ ๑๐ (สิบ) ของวงเงินของงานที่จ้างช่วงตามสัญญา ทั้งนี้ ไม่ตัดสิทธิผู้ว่าจ้างในการบอกเลิกสัญญา

ข้อ ๑๐ การควบคุมงานของผู้รับจ้าง

ผู้รับจ้างจะต้องควบคุมงานที่รับจ้างอย่างเอาใจใส่ ด้วยประสิทธิภาพและความชำนาญ และในระหว่างทำงานที่รับจ้างจะต้องจัดให้มีผู้แทนซึ่งทำงานเต็มเวลาเป็นผู้รับผิดชอบควบคุมงานของ ผู้รับจ้าง ผู้แทนดังกล่าวจะต้องได้รับมอบอำนาจจากผู้รับจ้าง คำสั่งหรือคำแนะนำต่างๆ ที่ผู้ว่าจ้าง คณะกรรมการตรวจรับพัสดุ ผู้ควบคุมงาน หรือบริษัทที่ปรึกษาที่ผู้ว่าจ้างแต่งตั้ง ได้แจ้งแก่ผู้แทนเช่นว่านั้น ให้ถือว่าเป็นคำสั่งหรือคำแนะนำที่ได้แจ้งแก่ผู้รับจ้าง การแต่งตั้งผู้แทนตามข้อนี้จะต้องทำเป็นหนังสือและต้องได้รับความเห็นชอบเป็นหนังสือ จากผู้ว่าจ้าง การเปลี่ยนตัวหรือแต่งตั้งผู้แทนใหม่จะทำได้หากไม่ได้รับความเห็นชอบเป็นหนังสือจากผู้ว่าจ้างก่อน

ผู้ว่าจ้างมีสิทธิที่จะขอให้เปลี่ยนตัวผู้แทนตามวรรคหนึ่ง โดยแจ้งเป็นหนังสือไปยังผู้รับจ้าง และผู้รับจ้างจะต้องทำการเปลี่ยนตัวผู้แทนนั้นโดยพลัน โดยไม่คิดค่าจ้างหรือราคาเพิ่มหรืออ้างเป็นเหตุเพื่อขยายอายุสัญญาอันเนื่องมาจากเหตุนี้

ข้อ ๑๑ ความรับผิดชอบของผู้รับจ้าง

ผู้รับจ้างจะต้องรับผิดชอบต่ออุบัติเหตุ ความเสียหาย หรือภัยอันตรายใดๆ อันเกิดจาก การปฏิบัติงานของผู้รับจ้าง และจะต้องรับผิดชอบต่อความเสียหายจากการกระทำของลูกจ้างหรือตัวแทน ของผู้รับจ้าง และจากการปฏิบัติงานของผู้รับจ้างช่วงด้วย (ถ้ามี)

ความเสียหายใดๆ อันเกิดแก่งานที่ผู้รับจ้างได้ทำขึ้น แม้จะเกิดขึ้นเพราะเหตุสุดวิสัย ก็ตาม ผู้รับจ้างจะต้องรับผิดชอบโดยซ่อมแซมให้คืนดีหรือ เปลี่ยนใหม่โดยค่าใช้จ่ายของผู้รับจ้างเอง เว้นแต่ความเสียหายนั้นเกิดจากความผิดของผู้ว่าจ้าง ทั้งนี้ ความรับผิดชอบของผู้รับจ้างดังกล่าวในข้อนี้จะสิ้นสุดลงเมื่อผู้ว่าจ้างได้รับมอบงานครั้งสุดท้าย ซึ่งหลังจากนั้นผู้รับจ้างคงต้องรับผิดชอบเพียงในกรณีชำรุดบกพร่อง หรือความเสียหายดังกล่าวในข้อ ๘ เท่านั้น

ผู้รับจ้างจะต้องรับผิดชอบต่อบุคคลภายนอกในความเสียหายใดๆ อันเกิดจาก การปฏิบัติงานของผู้รับจ้าง หรือลูกจ้างหรือตัวแทนของผู้รับจ้าง รวมถึงผู้รับจ้างช่วง (ถ้ามี) ตามสัญญานี้ หากผู้ว่าจ้างถูกเรียกร้องหรือฟ้องร้องหรือต้องชดใช้ค่าเสียหายให้แก่บุคคลภายนอกไปแล้ว ผู้รับจ้างจะต้อง ดำเนินการใดๆ เพื่อให้มีการว่าต่างแก้ต่างให้แก่ผู้ว่าจ้างโดยค่าใช้จ่ายของ

(ลงชื่อ).....ผู้ว่าจ้าง

(นายเรืองศักดิ์ วรรณ)

ปลัดองค์การบริหารส่วนจังหวัด ปฏิบัติหน้าที่

นายกองค์การบริหารส่วนจังหวัดสระบุรี

(ลงชื่อ).....ผู้รับจ้าง

(นายมงคล บุญญาสิทธิ์)

ผู้รับมอบอำนาจ

สำเนาถูกต้อง



(นางนัญญา ทองขาว)

เจ้าพนักงานพัสดุชำนาญงาน

ผู้รับจ้างเอง รวมทั้งผู้รับจ้างจะต้องชดใช้ค่าเสียหายนั้นๆ ตลอดจนค่าใช้จ่ายใดๆ อันเกิดจากการถูกเรียกร้องหรือถูกฟ้องร้องให้แก่ผู้ว่าจ้างทันที

ข้อ ๑๒ การจ่ายเงินแก่ลูกจ้าง

ผู้รับจ้างจะต้องจ่ายเงินแก่ลูกจ้างที่ผู้รับจ้างได้จ้างมาในอัตราและตามกำหนดเวลา ที่ผู้รับจ้างได้ตกลงหรือทำสัญญาไว้ต่อลูกจ้างดังกล่าว

ถ้าผู้รับจ้างไม่จ่ายเงินค่าจ้างหรือค่าทดแทนอื่นใดแก่ลูกจ้างดังกล่าวในวรรคหนึ่ง ผู้ว่าจ้างมีสิทธิที่จะเอาเงินค่าจ้างที่จะต้องจ่ายแก่ผู้รับจ้างมาจ่ายให้แก่ลูกจ้างของผู้รับจ้างดังกล่าว และให้ถือว่าผู้ว่าจ้างได้จ่ายเงินจำนวนนั้นเป็นค่าจ้างให้แก่ผู้รับจ้างตามสัญญาแล้ว

ผู้รับจ้างจะต้องจัดให้มีประกันภัยสำหรับลูกจ้างทุกคนที่จ้างมาทำงาน โดยให้ครอบคลุมถึงความรับผิดชอบทั้งปวงของผู้รับจ้าง รวมทั้งผู้รับจ้างช่วง (ถ้ามี) ในกรณีความเสียหายที่คิดค่าสินไหมทดแทนได้ตามกฎหมาย ซึ่งเกิดจากอุบัติเหตุหรือภัยอันตรายใดๆ ต่อลูกจ้างหรือบุคคลอื่น ที่ผู้รับจ้างหรือผู้รับจ้างช่วงจ้างมาทำงาน ผู้รับจ้างจะต้องส่งมอบกรมธรรม์ประกันภัยดังกล่าว พร้อมทั้งหลักฐานการชำระเบี้ยประกันให้แก่ผู้ว่าจ้างเมื่อผู้ว่าจ้างเรียกร้อง

ข้อ ๑๓ การตรวจงานจ้าง

ถ้าผู้ว่าจ้างแต่งตั้งคณะกรรมการตรวจรับพัสดุ ผู้ควบคุมงาน หรือบริษัท ที่ปรึกษา เพื่อควบคุมการทำงานของผู้รับจ้าง คณะกรรมการตรวจ รับพัสดุ ผู้ควบคุมงาน หรือบริษัทที่ปรึกษานั้น มีอำนาจเข้าไปตรวจการงานในโรงงานและสถานที่ก่อสร้างได้ตลอดเวลา และผู้รับจ้างจะต้องอำนวยความสะดวกและให้ความช่วยเหลือในการนั้นตามสมควร

การที่มีคณะกรรมการตรวจรับพัสดุ ผู้ควบคุมงาน หรือบริษัทที่ปรึกษานั้น หากทำให้ผู้รับจ้างพ้นความรับผิดชอบตามสัญญานี้ข้อใดข้อหนึ่งไม่

ข้อ ๑๔ แบบรูปและรายการละเอียดคลาดเคลื่อน

ผู้รับจ้างรับรองว่าได้ตรวจสอบและทำความเข้าใจในแบบรูปและรายการละเอียดโดยถี่ถ้วนแล้ว หากปรากฏว่าแบบรูปและรายการละเอียดนั้นผิดพลาดหรือคลาดเคลื่อน ไปจากหลักการทางวิศวกรรมหรือทางเทคนิค ผู้รับจ้างตกลงที่จะปฏิบัติตามคำวินิจฉัยของผู้ว่าจ้าง คณะกรรมการตรวจรับพัสดุ ผู้ควบคุมงาน หรือบริษัทที่ปรึกษาที่ผู้ว่าจ้างแต่งตั้ง เพื่อให้งานแล้วเสร็จบริบูรณ์ คำวินิจฉัยดังกล่าวให้ถือเป็นที่สุด โดยผู้รับจ้างจะคิดค่าจ้าง ค่าเสียหาย หรือค่าใช้จ่ายใดๆ เพิ่มขึ้นจากผู้ว่าจ้างหรือขอขยายอายุสัญญาไม่ได้

(ลงชื่อ).....ผู้ว่าจ้าง

(นายเรืองศักดิ์ วรหาญ)

ปลัดองค์การบริหารส่วนจังหวัด ปฏิบัติหน้าที่

นายกองค์การบริหารส่วนจังหวัดสระบุรี

(ลงชื่อ).....ผู้รับจ้าง

(นายมงคล บุญญาสิทธิ)

ผู้รับมอบอำนาจ



สำเนาถูกต้อง

(นางนาฏยา ทองขาว)

เจ้าพนักงานพัสดุชำนาญการ

ข้อ ๑๕ การควบคุมงานโดยผู้ว่าจ้าง

ผู้รับจ้างตกลงว่าคณะกรรมการตรวจรับพัสดุ ผู้ควบคุมงาน หรือบริษัท ที่ปรึกษาที่ผู้ว่าจ้างแต่งตั้ง มีอำนาจที่จะตรวจสอบและควบคุมงานเพื่อให้เป็นไปตาม สัญญานี้ และมีอำนาจที่จะสั่งให้แก้ไขเปลี่ยนแปลงเพิ่มเติม หรือตัดทอนซึ่งงานตามสัญญานี้ หากผู้รับจ้างขัดขืน ไม่ปฏิบัติตาม ผู้ว่าจ้าง คณะกรรมการตรวจรับพัสดุ ผู้ควบคุมงาน หรือบริษัทที่ปรึกษา มีอำนาจ ที่จะสั่งให้หยุดการนั้นชั่วคราวได้ ความล่าช้าในกรณีเช่นนี้ ผู้รับจ้างจะถือเป็นเหตุขอขยายระยะเวลา การปฏิบัติงานตามสัญญาหรือเรียกชดเชยค่าเสียหายใดๆ ไม่ได้ทั้งสิ้น

ข้อ ๑๖ งานพิเศษและการแก้ไขงาน

ผู้ว่าจ้างมีสิทธิที่จะสั่งเป็นหนังสือให้ผู้รับจ้างทำงานพิเศษซึ่งไม่ได้แสดงไว้หรือรวมอยู่ในเอกสารสัญญานี้ หากงานพิเศษนั้นๆ อยู่ในขอบข่ายทั่วไปแห่งวัตถุประสงค์ของสัญญานี้ นอกจากนี้ ผู้ว่าจ้างยังมีสิทธิสั่งให้เปลี่ยนแปลงหรือแก้ไขแบบรูปและข้อกำหนดต่างๆ ในเอกสารสัญญานี้ด้วย

อัตราค่าจ้างหรือราคาที่กำหนดไว้ในสัญญานี้ ให้กำหนดใช้สำหรับงานพิเศษ หรืองานที่เพิ่มเติมขึ้น หรือตัดทอนลงทั้งปวงตามคำสั่งของผู้ว่าจ้าง หากในสัญญาไม่ได้กำหนดไว้ถึงอัตราค่าจ้าง หรือราคาใดๆ ที่จะนำมาใช้สำหรับงานพิเศษ หรืองานที่เพิ่มขึ้นหรือลดลงดังกล่าว ผู้ว่าจ้าง และผู้รับจ้างจะได้ตกลงกันที่จะกำหนดอัตราค่าจ้างหรือราคาที่จะเพิ่มขึ้นหรือลดลงรวมทั้งการขยายระยะเวลา (ถ้ามี) กันใหม่เพื่อความเหมาะสม ในกรณีที่ตกลงกันไม่ได้ ผู้ว่าจ้างจะกำหนดอัตราค่าจ้าง หรือราคาตามแต่ผู้ว่าจ้างจะเห็นว่าเหมาะสมและถูกต้อง ซึ่งผู้รับจ้างจะต้องปฏิบัติตามคำสั่งของผู้ว่าจ้างไปก่อนเพื่อมิให้เกิดความเสียหายแก่งานที่จ้าง

ข้อ ๑๗ ค่าปรับ

หากผู้รับจ้างไม่สามารถทำงานให้แล้วเสร็จภายในเวลาที่กำหนดไว้ ในสัญญาและผู้ว่าจ้างยังมิได้บอกเลิกสัญญา ผู้รับจ้างจะต้องชำระค่าปรับให้แก่ผู้ว่าจ้างเป็น จำนวนเงินวันละ ๒๔,๙๔๕.๐๐ - บาท (สองหมื่นสี่พันเก้าร้อยสี่สิบบาทถ้วน) และจะต้องชำระค่าใช้จ่ายในการควบคุมงาน (ถ้ามี) ในเมื่อผู้ว่าจ้าง ต้องจ้างผู้ควบคุมงานอีกต่อหนึ่งเป็นจำนวนเงินวันละ-..... บาท (.....-.....) นับตั้งแต่วันที่ครบกำหนดเวลาแล้วเสร็จของงานตามสัญญาหรือวันที่ผู้ว่าจ้างได้ขยายเวลาทำงานให้ จนถึงวันที่ทำงานแล้วเสร็จจริง นอกจากนี้ ผู้รับจ้างยอมให้ผู้ว่าจ้างเรียกค่าเสียหายอันเกิดขึ้นจากการที่ผู้รับจ้างทำงานล่าช้าเฉพาะส่วนที่เกินกว่าจำนวนค่าปรับและค่าใช้จ่ายดังกล่าวได้อีกด้วย

ในระหว่างที่ผู้ว่าจ้างยังมิได้บอกเลิกสัญญานั้น หากผู้ว่าจ้างเห็นว่าผู้รับจ้าง จะไม่สามารถปฏิบัติตามสัญญาต่อไปได้ ผู้ว่าจ้างจะใช้สิทธิบอกเลิกสัญญาและใช้สิทธิตามข้อ ๑๘ ก็ได้ และถ้าผู้ว่าจ้างได้แจ้งข้อเรียกร้องไปยังผู้รับจ้างเมื่อครบ

(ลงชื่อ).....ผู้ว่าจ้าง

(นายเรืองศักดิ์ วรหาญ)

ปลัดองค์การบริหารส่วนจังหวัด ปฏิบัติหน้าที่

นายกองค์การบริหารส่วนจังหวัดสระบุรี

(ลงชื่อ).....ผู้รับจ้าง

(นายมงคล บุญญาสิทธิ์)

ผู้รับมอบอำนาจ

สำเนาถูกต้อง



(นางนาฏยา ทองขาว)

เจ้าพนักงานพัสดุชำนาญงาน

กำหนดเวลาแล้วเสร็จของงานขอให้ชำระค่าปรับแล้ว ผู้ว่าจ้างมีสิทธิที่จะปรับผู้รับจ้างจนถึงวันบอกเลิกสัญญาได้อีกด้วย

ข้อ ๑๘ สิทธิของผู้ว่าจ้างภายหลังบอกเลิกสัญญา

ในกรณีที่ผู้ว่าจ้างบอกเลิกสัญญา ผู้ว่าจ้างอาจทำงานนั้นเองหรือว่าจ้างผู้อื่นให้ทำงานนั้นต่อจนแล้วเสร็จก็ได้ ผู้ว่าจ้างหรือผู้รับจ้างทำงานนั้นต่อมีสิทธิใช้เครื่องใช้ในการก่อสร้าง สิ่งที่สร้างขึ้นชั่วคราวสำหรับงานก่อสร้าง และวัสดุต่างๆ ซึ่งเห็นว่าจะต้องสงวนเอาไว้เพื่อการปฏิบัติงานตามสัญญา ตามที่จะเห็นสมควร

ในกรณีดังกล่าว ผู้ว่าจ้างมีสิทธิริบหรือบังคับจากหลักประกันการปฏิบัติตามสัญญาทั้งหมด หรือบางส่วน ตามแต่จะเห็นสมควร นอกจากนั้น ผู้รับจ้างจะต้องรับผิดชอบในค่าเสียหายซึ่งเป็นจำนวน เกินกว่าหลักประกันการปฏิบัติตามสัญญา รวมทั้งค่าใช้จ่ายที่เพิ่มขึ้น ในการทำงานนั้นต่อให้แล้วเสร็จตามสัญญา ตลอดจนค่าใช้จ่ายในการควบคุมงานเพิ่ม (ถ้ามี) ซึ่งผู้ว่าจ้างจะหัก เอาจากเงินประกันผลงานหรือจำนวนเงินใดๆ ที่จะจ่ายให้แก่ผู้รับจ้างก็ได้

ข้อ ๑๙. การบังคับค่าปรับ ค่าเสียหาย และค่าใช้จ่าย

ในกรณีที่ผู้รับจ้างไม่ปฏิบัติตามสัญญาข้อหนึ่งข้อใดด้วยเหตุใดๆ ก็ตาม จนเป็นเหตุให้เกิดค่าปรับ ค่าเสียหาย หรือค่าใช้จ่ายแก่ผู้ว่าจ้าง ผู้รับจ้างต้องชดใช้ค่าปรับ ค่าเสียหาย หรือค่าใช้จ่ายดังกล่าวให้แก่ผู้ว่าจ้างโดยสิ้นเชิงภายในกำหนด ๑๕ (สิบห้า) วัน นับถัดจากวันที่ได้รับแจ้งเป็นหนังสือจากผู้ว่าจ้าง หากผู้รับจ้างไม่ชดใช้ให้ถูกต้องครบถ้วนภายในระยะเวลาดังกล่าวให้ผู้ว่าจ้างมีสิทธิที่จะหักเอาจากจำนวนเงินค่าจ้างที่ต้องชำระ หรือจากเงินประกันผลงาน ของผู้รับจ้าง หรือบังคับจากหลักประกันการปฏิบัติตามสัญญาได้ทันที

หากค่าปรับ ค่าเสียหาย หรือค่าใช้จ่ายที่บังคับจากเงินค่าจ้างที่ต้องชำระ เงินประกันผลงาน หรือหลักประกันการปฏิบัติตามสัญญาแล้วยังไม่เพียงพอ ผู้รับจ้างยินยอมชำระส่วนที่เหลือ ที่ยังขาดอยู่จนครบถ้วนตามจำนวนค่าปรับ ค่าเสียหาย หรือค่าใช้จ่ายนั้น ภายในกำหนด ๑๕ (สิบห้า) วัน นับถัดจากวันที่ได้รับแจ้งเป็นหนังสือจากผู้ว่าจ้าง

หากมีเงินค่าจ้างตามสัญญาที่หักไว้จ่ายเป็นค่าปรับ ค่าเสียหาย หรือค่าใช้จ่ายแล้วยังเหลืออยู่อีกเท่าใด ผู้ว่าจ้างจะคืนให้แก่ผู้รับจ้างทั้งหมด

ข้อ ๒๐ การทำบริเวณก่อสร้างให้เรียบร้อย

ผู้รับจ้างจะต้องรักษาบริเวณสถานที่ปฏิบัติงานตามสัญญานี้ รวมทั้งโรงงานหรือ สิ่งอำนวยความสะดวกในการทำงานของผู้รับจ้าง ลูกจ้าง ตัวแทน หรือผู้รับจ้างช่วง (ถ้ามี) ให้สะอาด ปลอดภัย และมีประสิทธิภาพในการใช้งานตลอดระยะเวลาการจ้าง และเมื่อทำงานเสร็จสิ้นแล้วจะต้องขนย้ายบรรดาเครื่องใช้ในการทำงานจ้างรวมทั้งวัสดุ ขยะมูลฝอย และสิ่ง

(ลงชื่อ).....ผู้ว่าจ้าง

(นายเรืองศักดิ์ วรหาญ)

ปลัดองค์การบริหารส่วนจังหวัด ปฏิบัติหน้าที่

นายกองค์การบริหารส่วนจังหวัดสระบุรี

(ลงชื่อ).....ผู้รับจ้าง

(นายมงคล บุญญาสิทธิ)

ผู้รับมอบอำนาจ

สำเนาถูกต้อง



(นางนาฏยา ทองขาว)

เจ้าพนักงานพัสดุชำนาญงาน

ก่อสร้างชั่วคราวต่างๆ (ถ้ามี) ทั้งจะต้องกลบเกลี่ยพื้นดินให้เรียบร้อยเพื่อให้บริเวณทั้งหมดอยู่ในสภาพที่สะอาดและใช้การได้ทันที

ข้อ ๒๑ การงดหรือลดค่าปรับ หรือการขยายเวลาปฏิบัติงานตามสัญญา

ในกรณีที่มีเหตุเกิดจากความผิดหรือความบกพร่องของฝ่ายผู้ว่าจ้าง หรือเหตุสุดวิสัย หรือเกิดจากพฤติการณ์อันหนึ่งอันใดที่ผู้รับจ้างไม่ต้องรับผิดชอบตามกฎหมาย หรือเหตุอื่นตามที่กำหนด ในกฎกระทรวง ซึ่งออกตามความในกฎหมายว่าด้วยการจัดซื้อจัดจ้างและการบริหารพัสดุภาครัฐ ทำให้ผู้รับจ้างไม่สามารถทำงานให้แล้วเสร็จตามเงื่อนไขและกำหนดเวลาแห่งสัญญานี้ได้ ผู้รับจ้างจะต้องแจ้งเหตุหรือพฤติการณ์ดังกล่าวพร้อมหลักฐานเป็นหนังสือให้ผู้ว่าจ้างทราบ เพื่อของดหรือลดค่าปรับ หรือขยายเวลาทำงานออกไปภายใน ๑๕ (สิบห้า) วันนับถัดจากวันที่เหตุนั้นสิ้นสุดลง หรือตามที่กำหนดในกฎกระทรวงดังกล่าว แล้วแต่กรณี

ถ้าผู้รับจ้างไม่ปฏิบัติให้เป็นไปตามความในวรรคหนึ่ง ให้ถือว่าผู้รับจ้างได้ละสิทธิเรียกร้อง ในการที่จะของดหรือลดค่าปรับ หรือขยายเวลาทำงานออกไปโดยไม่มีเงื่อนไขใดๆ ทั้งสิ้น เว้นแต่ กรณีเกิดจากความผิดหรือความบกพร่องของฝ่ายผู้ว่าจ้าง ซึ่งมีหลักฐานชัดเจน หรือผู้ว่าจ้างทราบดี อยู่แล้วตั้งแต่ต้น

การงดหรือลดค่าปรับ หรือขยายกำหนดเวลาทำงานตามวรรคหนึ่ง อยู่ในดุลพินิจของผู้ว่าจ้างที่จะพิจารณาตามที่เห็นสมควร

ข้อ ๒๒. การใช้เรือไทย

ในการปฏิบัติตามสัญญานี้ หากผู้รับจ้างจะต้องส่งหรือนำของเข้ามาจากต่างประเทศรวมทั้งเครื่องมือและอุปกรณ์ที่ต้องนำเข้ามาเพื่อปฏิบัติงานตามสัญญา ไม่ว่าผู้รับจ้างจะเป็นผู้นำของเข้ามาเองหรือนำเข้ามาโดยผ่านตัวแทนหรือบุคคลอื่นใด ถ้าสิ่งของนั้นต้องนำเข้ามาโดยทางเรือในเส้นทางเดินเรือที่มีเรือไทยเดินอยู่และสามารถให้บริการรับขนได้ตามที่รัฐมนตรีว่าการกระทรวงคมนาคมประกาศกำหนด ผู้รับจ้างต้องจัดการให้สิ่งของดังกล่าวบรรทุกโดยเรือไทยหรือเรือที่มีสิทธิเช่นเดียวกับเรือไทยจากต่างประเทศมายังประเทศไทยวันแต่จะได้รับอนุญาตจากกรมเจ้าท่าก่อนบรรทุกของนั้นลงเรืออื่นที่มีใช่เรือไทยหรือเป็นของที่รัฐมนตรีว่าการกระทรวงคมนาคมประกาศยกเว้นให้บรรทุกโดยเรืออื่นได้ ทั้งนี้ ไม่ว่าการส่งหรือนำเข้าสิ่งของดังกล่าวจากต่างประเทศจะเป็นแบบใด

ในการส่งมอบงานตามสัญญาให้แก่ผู้ว่าจ้าง ถ้างานนั้นมีสิ่งของตามวรรคหนึ่ง ผู้รับจ้างจะต้องส่งมอบใบตราส่ง (Bill of lading) หรือสำเนาใบตราส่งสำหรับของนั้น ซึ่งแสดงว่าได้บรรทุกมาโดยเรือไทยหรือเรือที่มีสิทธิเช่นเดียวกับเรือไทยให้แก่ผู้ว่าจ้างพร้อมกับการส่งมอบงานด้วย

ในกรณีที่สิ่งของดังกล่าวไม่ได้บรรทุกจากต่างประเทศมายังประเทศไทยโดยเรือไทยหรือเรือที่มีสิทธิเช่นเดียวกับเรือไทย ผู้รับจ้างต้องส่งมอบหลักฐานซึ่งแสดงว่าได้รับอนุญาตจากกรมเจ้าท่า ให้บรรทุกของโดยเรืออื่นได้หรือหลัก

(ลงชื่อ).....ผู้ว่าจ้าง

(นายเรืองศักดิ์ วรรณ)

ปลัดองค์การบริหารส่วนจังหวัด ปฏิบัติหน้าที่

นายกองค์การบริหารส่วนจังหวัดสระบุรี

(ลงชื่อ).....ผู้รับจ้าง

(นายมงคล บุญยาลิทธิ)

ผู้รับมอบอำนาจ

อำนาจถูกต้อง

(นางนาฎยา ทองขาว)

เจ้าพนักงานพัสดุชำนาญงาน

ฐานซึ่งแสดงว่าได้ชำระค่าธรรมเนียมพิเศษ เนื่องจากการไม่บรรทุกของโดยเรือไทยตามกฎหมาย ว่าด้วยการส่งเสริมการพาณิชย์
นาวีแล้วอย่างใดอย่างหนึ่งแก่ผู้ว่าจ้างด้วย

ในกรณีที่ผู้รับจ้างไม่ส่งมอบหลักฐานอย่างใดอย่างหนึ่งดังกล่าวในวรรคสองและวรรคสามให้แก่ผู้ว่า
จ้างแต่จะขอส่งมอบงานดังกล่าวให้ผู้ว่าจ้างก่อนโดยยังไม่ได้รับชำระเงินค่าจ้าง ผู้ว่าจ้างมีสิทธิรับงานดังกล่าวไว้ก่อน และชำระเงิน
ค่าจ้างเมื่อผู้รับจ้างได้ปฏิบัติถูกต้องครบถ้วนดังกล่าวแล้วได้

ข้อ ๒๓. มาตรฐานฝีมือช่าง

ผู้รับจ้างตกลงเป็นเงื่อนไขสำคัญว่า ผู้รับจ้างจะต้องมีและใช้ผู้ผ่านการทดสอบมาตรฐานฝีมือช่าง
จาก.....-..... หรือผู้เสนอราคาจะต้องมีและใช้ผู้มีวุฒิปริญญาตรี ปวช. ปวส. และปวท. หรือเทียบเท่าจากสถาบันการศึกษา
ที่ ก.พ. รับรองให้เข้ารับราชการได้ ในอัตราไม่ต่ำกว่าร้อยละ ๑๐ (สิบ) ของแต่ละสาขาช่าง แต่จะต้องมีช่างจำนวนอย่างน้อย ๑
(หนึ่ง) คน ในแต่ละสาขาช่างดังต่อไปนี้

ช่างก่อสร้าง หรือช่างโยธา

ผู้รับจ้างจะต้องจัดทำบัญชีแสดงจำนวนช่างทั้งหมดโดยจำแนกตามแต่ละสาขาช่างและ ระดับช่าง
พร้อมกับระบุรายชื่อช่างผู้ผ่านการทดสอบมาตรฐานฝีมือช่างหรือผู้มีวุฒิปริญญาตรีดังกล่าวในวรรคหนึ่งนำมาแสดงพร้อมหลักฐาน
ต่างๆ ต่อคณะกรรมการตรวจรับพัสดุหรือผู้ควบคุมงาน ก่อนเริ่มลงมือทำงาน และพร้อมที่จะให้ผู้ว่าจ้างหรือเจ้าหน้าที่ของผู้ว่า
จ้างตรวจสอบดูได้ตลอด เวลาการทำงานตามสัญญาของผู้รับจ้าง

ข้อ ๒๔. การปรับราคาค่าจ้าง

ผู้ว่าจ้างและผู้รับจ้าง ตกลงกันให้ใช้สัญญาปรับราคาได้ สำหรับราคางานก่อสร้างตามสัญญาขึ้นโดย
การนำสูตร Escalation Factor (K) มาใช้คำนวณราคาค่างานที่เปลี่ยนแปลงไป โดยวิธีการต่อไปนี้ ตามเงื่อนไข หลักเกณฑ์ สูตร
และวิธีคำนวณที่ใช้กับสัญญาแบบปรับราคาได้ตามมติคณะรัฐมนตรีเมื่อวันที่ ๒๒ สิงหาคม ๒๕๓๒ เรื่องการพิจารณาช่วยเหลือผู้
ประกอบอาชีพงานก่อสร้าง ตามหนังสือสำนักเลขาธิการคณะรัฐมนตรี ที่ นร ๐๒๐๓/ว ๑๐๙ ลงวันที่ ๒๔ สิงหาคม ๒๕๓๒

สูตรการปรับราคา (สูตรค่า K) จะต้องคงที่ที่ระดับที่กำหนดไว้ในวันแล้วเสร็จตามที่กำหนดไว้ใน
สัญญา หรือภายในระยะเวลาที่ ผู้ว่าจ้าง ได้ขยายออกไป โดยจะใช้สูตรของทางราชการที่ได้ระบุตามภาคผนวก ๔

$$K_{๒.๑} = ๐.๓๐ + ๐.๑๐ * It / Io + ๐.๔๐ * Et / Eo + ๐.๒๐ * Ft / Fo$$

$$K_{๓.๑} = ๐.๓๐ + ๐.๔๐ * At / Ao + ๐.๒๐ * Et / Eo + ๐.๑๐ * Ft / Fo$$

$$K_{๓.๓} = ๐.๓๐ + ๐.๑๐ * Mt / Mo + ๐.๔๐ * At / Ao + ๐.๑๐ * Et / Eo + ๐.๑๐ * Ft / Fo$$

(ลงชื่อ).....ผู้ว่าจ้าง

(นายเรืองศักดิ์ วรหาญ)

ปลัดองค์การบริหารส่วนจังหวัด ปฏิบัติหน้าที่

นายกองค์การบริหารส่วนจังหวัดสระบุรี

(ลงชื่อ).....ผู้รับจ้าง

(นายมงคล บุญญาสิทธิ์)

ผู้รับมอบอำนาจ

สำเนาถูกต้อง

(นางนาฎยา ทองขาว)
เจ้าพนักงานพัสดุชำนาญงาน

สัญญาฉบับนี้ทำขึ้นเป็นสองฉบับ มีข้อความถูกต้องตรงกัน คู่สัญญาได้อ่านและเข้าใจข้อความ โดยละเอียด
ตลอดแล้ว จึงได้ลงลายมือชื่อ พร้อมทั้งประทับตรา (ถ้ามี) ไว้เป็นสำคัญต่อหน้าพยาน และคู่สัญญาต่างยึดถือไว้ฝ่ายละหนึ่งฉบับ

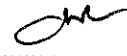
(ลงชื่อ)..... .....ผู้ว่าจ้าง

(นายเรืองศักดิ์ วรหาญ)

ปลัดองค์การบริหารส่วนจังหวัด ปฏิบัติหน้าที่

นายกองค์การบริหารส่วนจังหวัดสระบุรี

(ลงชื่อ)..... .....ผู้รับจ้าง

(นายมงคล บุญญาสิทธิ)

ผู้รับมอบอำนาจ

(ลงชื่อ)..... .....พยาน

(นางนาฎยา ทองขาว)

เจ้าพนักงานพัสดุชำนาญงาน

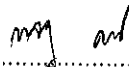
(ลงชื่อ)..... .....พยาน

(นางพจนานฎ ต่อสุวรรณ)

นักบริหารงานการคลัง ระดับต้น

เลขที่โครงการ ๖๓๐๘๗๔๙๐๘๘๘

เลขคูมสัญญา ๖๔๐๑๒๒๐๐๑๗๒๐

สำเนาถูกต้อง



(นางนาฎยา ทองขาว)

เจ้าพนักงานพัสดุชำนาญงาน

ใบเสนอราคาจ้างด้วยวิธีการประกวดราคาอิเล็กทรอนิกส์ (e-bidding)

แนบท้ายสัญญาจ้างก่อสร้าง เลขที่ ๓๓/๒๕๖๔

ลงวันที่ ๑๒ มกราคม ๒๕๖๔ จำนวน ๓ หน้า

ลงชื่อ..........ผู้ว่าจ้าง
(.....นายเรืองศักดิ์ วรรณาน.....)

ปลัดองค์การบริหารส่วนจังหวัด ปฏิบัติหน้าที่
นายกองค์การบริหารส่วนจังหวัดสระบุรี

ลงชื่อ..........ผู้รับจ้าง
(.....นายมงคล บุญญาสิทธิ์.....)



ผู้รับมอบอำนาจ

ลงชื่อ..........พยาน
(.....นางนาฏยา ทองขาว.....)

เจ้าพนักงานพัสดุชำนาญงาน

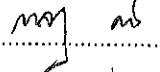
ลงชื่อ..........พยาน
(นางพจนาฏ ต่อสุวรรณ)

นักบริหารงานการคลัง ระดับต้น

สำเนาถูกต้อง



(นางนาฏยา ทองขาว)
เจ้าพนักงานพัสดุชำนาญงาน

ใบเสนอราคาจ้างด้วยวิธีประกวดราคาอิเล็กทรอนิกส์ (e-bidding)

เรียน นายองค์การบริหารส่วนจังหวัดสระบุรี

๑. ข้าพเจ้า หจก.สระบุรีวิณิชชากร เลขที่ ๑๗/๙ ถนนเทศบาล ๕ ตำบล ปากเพรียว อำเภอ เมือง สระบุรี จังหวัด สระบุรี รหัสไปรษณีย์ ๑๘๐๐๐ โทรศัพท์ ๐๙๘๓๔๐๕๓๘๑ โดย นายมงคล ศิริพัฒนกุล ผู้ลงนามข้างท้ายนี้ ได้พิจารณาเงื่อนไขต่าง ๆ ในเอกสารประกวดราคาอิเล็กทรอนิกส์ และเอกสารเพิ่มเติม (ถ้ามี) เลขที่ ๑๐/๒๕๖๔ โดยตลอดและยอมรับข้อกำหนดและเงื่อนไขนั้นแล้ว รวมทั้งรับรองว่าข้าพเจ้าเป็นผู้มีคุณสมบัติครบถ้วนตามที่กำหนดและไม่เป็นผู้ทำงานของทางราชการ

๒. ข้าพเจ้าขอเสนอที่จะทำงาน ประกวดราคาจ้างก่อสร้างปรับปรุงถนนลาดยางแบบแอสฟัลท์ติกคอนกรีต (Asphaltic Concrete) สายบ้านใหม่พัฒนา หมู่ที่ ๑๑ เชื่อมหมู่ที่ ๙ ต.ห้วยแห้ง อ.แก่งคอย จ.สระบุรี โดยวิธี Pavement In-Place Recycling ด้วยวิธีประกวดราคาอิเล็กทรอนิกส์ (e-bidding) ตามข้อกำหนดเงื่อนไขแบบรูปรายการละเอียดแห่งเอกสารประกวดราคาอิเล็กทรอนิกส์ ตามราคาตั้งที่ได้ระบุไว้ในบัญชีรายการก่อสร้างหรือใบแจ้งปริมาณและราคาแบบท้ายใบเสนอราคานี้ เป็นเงินทั้งสิ้น ๙,๙๗๘,๐๐๐.๐๐ บาท ซึ่งได้รวมภาษีมูลค่าเพิ่มตลอดจนภาษีอากรอื่นๆ และค่าใช้จ่ายทั้งปวงไว้ด้วยแล้ว

๓. คำเสนอนี้จะยื่นอยู่เป็นระยะเวลา ๒๔๐ วัน นับแต่วันเสนอราคา และ องค์การบริหารส่วนจังหวัดสระบุรี อาจรับคำเสนอนี้ ณ เวลาใดก็ได้ก่อนที่จะครบกำหนดระยะเวลาดังกล่าว หรือระยะเวลาที่ได้ยึดออกไปตามเหตุผลอันสมควรที่ องค์การบริหารส่วนจังหวัดสระบุรี ร้องขอ

๔. กำหนดเวลาส่งมอบ ข้าพเจ้ารับรองที่จะส่งมอบงานตามเงื่อนไขที่เอกสารประกวดราคาอิเล็กทรอนิกส์กำหนดไว้ (ลงชื่อ).....ประธานคณะกรรมการ

๕. ในกรณีที่ข้าพเจ้าได้รับการพิจารณาให้เป็นผู้ชนะการประกวดราคาอิเล็กทรอนิกส์ ข้าพเจ้ารับรองที่จะ (ลงชื่อ).....กรรมการ

๕.๑ ทำสัญญาตามแบบสัญญาจ้างแบบท้ายเอกสารการประกวดราคาอิเล็กทรอนิกส์ กับ องค์การบริหารส่วนจังหวัดสระบุรี ภายใน ๑๕ วัน นับถัดจากวันที่ได้รับหนังสือให้ไปทำสัญญา

๕.๒ มอบหลักประกันการปฏิบัติตามสัญญา ตามที่ระบุไว้ในข้อ ๗ ของเอกสารการประกวดราคาอิเล็กทรอนิกส์ ให้แก่ องค์การบริหารส่วนจังหวัดสระบุรี ก่อนหรือขณะที่ได้ลงนามในสัญญาเป็นจำนวนร้อยละ ๕ ของราคาตามสัญญาที่ได้ระบุไว้ในใบเสนอราคานี้ เพื่อเป็นหลักประกันการปฏิบัติตามสัญญาโดยถูกต้องและครบถ้วน

หากข้าพเจ้าไม่ปฏิบัติตามที่ระบุไว้ข้างต้นนี้ ข้าพเจ้ายอมให้ องค์การบริหารส่วนจังหวัดสระบุรี ริบ หลักประกันการเสนอราคาหรือเรียกรื้อจากผู้ออกหนังสือค้ำประกัน รวมทั้งยินดีชดใช้ค่าเสียหายใดที่อาจมีแก่ องค์การบริหารส่วนจังหวัดสระบุรี และ องค์การบริหารส่วนจังหวัดสระบุรี มีสิทธิจะให้ผู้เสนอราคารายอื่นเป็นผู้ประกวดราคาได้หรือองค์การบริหารส่วนจังหวัดสระบุรี อาจเรียกประกวดราคาใหม่ก็ได้

๖. ข้าพเจ้ายอมรับว่า องค์การบริหารส่วนจังหวัดสระบุรี ไม่มีความผูกพันที่จะรับคำเสนอนี้ หรือใบเสนอราคาใดๆ รวมทั้งไม่ต้องรับผิดชอบในค่าใช้จ่ายใด ๆ อันอาจเกิดขึ้นในการที่ข้าพเจ้าได้เข้าเสนอราคา

(นางสาวกัญญาทองขาว)
เจ้าพนักงานพัสดุสำนักงาน

๗. เพื่อเป็นหลักประกันในการปฏิบัติโดยถูกต้อง ตามที่ได้ทำความเข้าใจและตามความผูกพันแห่งคำ
เสนอนี้ ข้าพเจ้ามอบ หนังสือค้ำประกันอิเล็กทรอนิกส์ เพื่อเป็นหลักประกันการเสนอราคาเป็นเงินจำนวน
๔๙๙,๕๐๐.๐๐ บาท มาพร้อมนี้

๘. ข้าพเจ้าได้ตรวจทานตัวเลขและตรวจสอบเอกสารต่าง ๆ ที่ได้ยื่นพร้อมใบเสนอราคาโดย
ละเอียดแล้ว และเข้าใจดีว่า องค์การบริหารส่วนจังหวัดสระบุรี ไม่ต้องรับผิดชอบใด ๆ ในความผิดพลาด หรือ ตกหล่น

๙. ใบเสนอราคานี้ได้ยื่นเสนอโดยบริสุทธิ์ยุติธรรม และปราศจากกลฉ้อฉล หรือการสมรู้ร่วมคิดกัน
โดยไม่ชอบด้วยกฎหมายกับบุคคลใดบุคคลหนึ่ง หรือหลายบุคคล หรือกับห้างหุ้นส่วน บริษัทใด ๆ ที่ได้ยื่นเสนอราคา
ในคราวเดียวกัน

เสนอมา ณ วันที่ ๔ พฤศจิกายน พ.ศ. ๒๕๖๓

(นายมงคล ศิริพัฒน์กุล)

ผู้จัดการ

ใบเสนอราคาเลขที่ 6311160005069

รหัสอ้างอิง OTP CAJY

เลขประจำตัวผู้เสียภาษี ๐๑๙๓๕๒๕๐๐๐๐๓๐

(ลงชื่อ).....*gks*.....ประธานคณะกรรมการ
()
(ลงชื่อ).....*Am*.....กรรมการ
()
(ลงชื่อ).....*Amad*.....กรรมการ
()

สำเนาถูกต้อง
สำเนาถูกต้อง
นางสาว
(นางสาวกัญญา ทองขาว)
(เจ้าพนักงานพัสดุชำนาญงาน)
เจ้าพนักงานพัสดุชำนาญงาน

ใบแจ้งปริมาณงานและราคาแนบท้ายสัญญาจ้างก่อสร้าง เลขที่ ๓๓/๒๕๖๔
ลงวันที่ ๑๒ มกราคม ๒๕๖๔ จำนวน ๓ หน้า

ลงชื่อ.....ผู้ว่าจ้าง
(.....นายเรืองศักดิ์ วรรณ.....)

ปลัดองค์การบริหารส่วนจังหวัด ปฏิบัติหน้าที่
นายกองค์การบริหารส่วนจังหวัดสระบุรี

ลงชื่อ.....
(.....นายมงคล บุญญาสิทธิ์.....)
ผู้รับมอบอำนาจ

ลงชื่อ.....พยาน
(.....นางนาฎยา ทองขาว.....)
เจ้าพนักงานพัสดุชำนาญงาน

ลงชื่อ.....พยาน
(นางพจนานฎ ต่อสุวรรณ)
นักบริหารงานการคลัง ระดับต้น

สำเนาถูกต้อง



(นางนาฎยา ทองขาว)
เจ้าพนักงานพัสดุชำนาญงาน

โครงการงานก่อสร้าง ประกอบด้วยปรับปรุงงานลาดยางแบบเอสพีที่ติดคอนกรีต (Asphaltic Concrete) สายบ้านใหม่พัฒนา หมู่ที่ 11 เชื่อมหมู่ที่ 9 ต.หัวหมาก อ.แม่จอย จ.สวญร์ โดยวิธี Pavement In-Place Recycling ด้วยวิธี
 ประเภทราคาอิเล็กทรอนิกส์ (e-bidding) / ปรับปรุงงานลาดยางแบบเอสพีที่ติดคอนกรีต (Asphaltic Concrete) สายบ้านใหม่พัฒนา หมู่ที่ 11 เชื่อมหมู่ที่ 9 ต.หัวหมาก อ.แม่จอย จ.สวญร์ โดยวิธี Pavement In-Place Recycling หน่วยงาน

เข้าของโครงการ/งานก่อสร้าง องค์การบริหารส่วนจังหวัดสวญร์ / องค์การบริหารส่วนจังหวัดสวญร์

ลำดับที่	รายการ	หน่วย	จำนวน	ราคาต่อหน่วย	ราคาทุน	FN	ราคาต่อหน่วย x FN	ราคากลาง
I	งานรองพื้นทางและพื้นทาง (SUBBASE AND BASE COURSES)							
I.1	งานดิน (EARTHWORK)							
I.1.1	งานถมบ่และขุด							
I.1.1.1	งานถมบ่และขุดของ ขมาดบ (CLEARING AND GRUBBING)							
I.2	งานพื้นทาง (BASE COURSES)	ตร.ม.	2,075,000	1.43	2,967.25	1,3249	1.89	3,921.75
I.2.1	งานพื้นทางหินคลุก (CRUSHED ROCK SOIL AGGREGATE TYPE BASE)	ตร.ม.	830,000	144.99	120,341.70	1,3249	192.09	159,434.70
I.2.2	งานปรับปรุงชั้นทางเดิมในที ขุดลึกเฉลี่ย 0.20 ม. (Pavement In Place Recycling) (ชั้นพื้นทางหินคลุก/กรวดไม้)	ตร.ม.	16,600,000	70.13	1,164,158.00	1,3249	92.91	1,542,306.00
2	งานผิวทาง							
2.1	งานผิวทาง (SURFACE COURSES)							
2.1.1	งานไพรมี่โค้ด และเทคโค้ด (PRIME COAT & TACK COAT)							
2.1.1.1	งานลาดเอสพีโค้ดไพรมี่โค้ด (PRIME COAT)(พื้นทางดินชั้นบนหรือหินคลุกซีเมนต์) กรณีใช้ยาง EAP	ตร.ม.	12,450,000	22.49	280,000.50	1,3249	29.79	370,885.50
2.1.1.2	งานลาดเอสพีโค้ดเทคโค้ด (TACK COAT)	ตร.ม.	12,450,000	11.61	144,544.50	1,3249	15.38	191,481.00
2.1.2	งานเอสพีโค้ดคอนกรีต (ASPHALT CONCRETE)							
2.1.2.1	งานชั้นรองผิวทางเอสพีโค้ดคอนกรีต หนา.....ซม. (ASPHALT CONCRETE BINDER COURSE)	ตร.ม.	12,450,000	205.05	2,552,872.50	1,3249	271.67	3,382,291.50
2.1.2.2	งานชั้นผิวทางเอสพีโค้ดคอนกรีต หนา.....ซม. (ASPHALT CONCRETE WEARING COURSE)	ตร.ม.	12,450,000	125.10	1,557,495.00	1,3249	165.74	2,063,463.00
3	งานผิวไหล่ทาง							
3.1	งานผิวทาง (SURFACE COURSES)							
3.1.1	งานไพรมี่โค้ด และเทคโค้ด (PRIME COAT & TACK COAT)							
3.1.1.1	งานลาดเอสพีโค้ดไพรมี่โค้ด (PRIME COAT)(พื้นทางดินชั้นบนหรือหินคลุกซีเมนต์) กรณีใช้ยาง EAP	ตร.ม.	4,150,000	22.49	93,333.50	1,3249	29.79	123,628.50
3.1.1.2	งานลาดเอสพีโค้ดเทคโค้ด (TACK COAT)	ตร.ม.	4,150,000	11.61	48,181.50	1,3249	15.38	63,827.00
3.1.2	งานเอสพีโค้ดคอนกรีต (ASPHALT CONCRETE)							
3.1.2.1	งานชั้นรองผิวทางเอสพีโค้ดคอนกรีต หนา.....ซม. (ASPHALT CONCRETE BINDER COURSE)	ตร.ม.	4,150,000	205.05	850,957.50	1,3249	271.67	1,127,430.50
3.1.2.2	งานชั้นผิวทางเอสพีโค้ดคอนกรีต หนา.....ซม. (ASPHALT CONCRETE WEARING COURSE)	ตร.ม.	4,150,000	125.03	518,874.50	1,3249	165.65	687,447.50

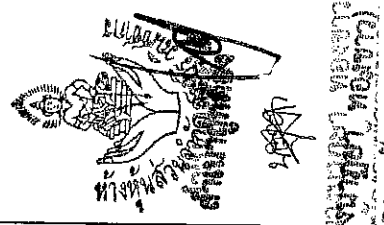

(นายบุญ หมาย) (เจ้าพนักงานวิศวกรรม)

งานผิวทาง	หน่วย	ราคาต่อหน่วย	ปริมาณ	รวม	ราคาต่อหน่วย	ปริมาณ	รวม	ราคาต่อหน่วย	ปริมาณ	รวม
4 งานผิวทาง										
4.1 งานผิวทาง (SURFACE COURSES)										
4.1.1 งานไพรม์โค้ต และเทคโค้ต (PRIME COAT & TACK COAT)										
4.1.1.1 งานลาดเอสพีดรีโพรโมค (PRIME COAT) (พื้นที่ทางคืนซีเมนต์หรือหินดุกซีเมนต์) กรณีใช้ยาง EAP	ตร.ม.	200,000	22.49	4,498.00	1,3249	29.79	5,958.00			
4.1.1.2 งานลาดเอสพีดรีเทคโค้ต (TACK COAT)	ตร.ม.	200,000	11.61	2,322.00	1,3249	15.38	3,076.00			
4.1.2 งานเอสพีดรีคอนกรีต (ASPHALT CONCRETE)										
4.1.2.1 งานชั้นรองผิวทางเอสพีดรีคอนกรีต หนา.....ซม. (ASPHALT CONCRETE BINDER COURSE)	ตร.ม.	200,000	205.05	41,010.00	1,3249	271.67	54,334.00			
4.1.2.2 งานชั้นผิวทางเอสพีดรีคอนกรีต หนา.....ซม. (ASPHALT CONCRETE WEARING COURSE)	ตร.ม.	200,000	27.85	5,570.00	1,3249	36.89	7,378.00			
5 งานเครื่องหมายบนผิวทาง และป้ายจราจร										
5.1 งานเบ็ดเตล็ด (MISCELLANEOUS)										
5.1.1 งานตีเส้นจราจร (MARKINGS)										
5.1.1.1 THERMOPLASTIC PAINT ระดับ 1 (YELLOW & WHITE)	ตร.ม.	467,000	256.79	119,920.93	1,3249	340.22	158,882.74			
5.2 ป้ายโครงการ (ป้ายหลัก)	ชุด	1,000	4,281.46	4,281.46	1,3249	5,672.50	5,672.50			
5.3 ป้ายจราจรแบบ ต-18 ถึง ต-27, ต-31 ถึง ต-56	ชุด	2,000	2,034.58	4,069.16	1,3249	2,695.61	5,391.22			
5.4 ชุดสัญญาณไฟกระพริบเตือนแบบโซลาเซลล์ พร้อมป้าย บ-1	ชุด	1,000	15,994.11	15,994.11	1,3249	21,190.59	21,190.59			
TOTAL										9,978,000.00

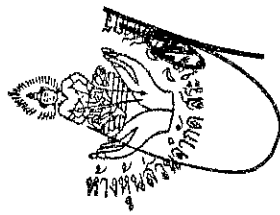

นางสาวกัญญา
ชำนาญการ
 (นางสาวกัญญา ทอชม)

เจ้าพนักงานเทคนิค
 วิศวกรรมการขนส่งทางบก

เงื่อนไขและหลักเกณฑ์ ประเภทงานก่อสร้าง สูตรและวิธีการคิดคำนวณที่ใช้กับ
สัญญาแบบปรับราคาได้ (ค่า K) แบบท้ายสัญญาจ้างก่อสร้าง เลขที่ ๓๓/๒๕๖๔
ลงวันที่ ๑๒ มกราคม ๒๕๖๔ จำนวน ๙ หน้า

ลงชื่อ..........ผู้ว่าจ้าง
(.....นายเรืองศักดิ์ วรรณ.....)

ปลัดองค์การบริหารส่วนจังหวัด ปฏิบัติหน้าที่
นายกองค์การบริหารส่วนจังหวัดสระบุรี

ลงชื่อ..........ผู้รับจ้าง
(.....นายมงคล บุญญาสิทธิ์.....)
ผู้รับมอบอำนาจ

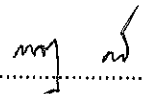

ลงชื่อ..........พยาน
(.....นางนาฎยา ทองขาว.....)
เจ้าพนักงานพัสดุชำนาญงาน

ลงชื่อ..........พยาน
(นางพจนาฏ ต่อสุวรรณ)
นักบริหารงานการคลัง ระดับต้น

สำเนาถูกต้อง



(นางนาฎยา ทองขาว)
เจ้าพนักงานพัสดุชำนาญงาน

1. เอกสารสูตรเงื่อนไข หลักเกณฑ์ สัญญาแบบปรับราคาได้
2. การตรวจสอบค่า K
 - กรณีที่มีเงินเพิ่ม ปกติ
 - การมีเงินลดและเพิ่มในครั้งเดียวกัน
 - กรณีงานเสร็จเกินเวลาสัญญา ซึ่งมีการเปรียบเทียบค่า K เดือนที่ส่งงาน กับค่า K เดือนที่หมดสัญญา
3. หนังสือร้องขอค่า K ที่เกิน 90 วัน
4. ตัวอย่างดัชนีราคาของกระทรวงพาณิชย์

สำเนา ผู้ที่ถูกต้อง

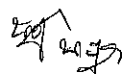

(นางณัฐนารา อภิวงษ์ชองขาว)

เลขาธิการศูนย์ส่งเสริมและพัฒนาอาชีพของชาว

เงื่อนไข หลักเกณฑ์ ประเภทงานก่อสร้าง สูตรและวิธีการคำนวณที่ใช้กับสัญญาแบบปรับราคาได้

ก. เงื่อนไขและหลักเกณฑ์

1. สัญญาแบบปรับราคา ได้นี้ให้ใช้กับงานก่อสร้างทุกประเภท รวมถึงงานปรับปรุงและซ่อมแซม ซึ่งเบิกจ่ายค่างานในลักษณะ หมวดค่าค้ำยันที่ ดินและสิ่งก่อสร้าง หมวดเงินอุดหนุนและหมวดรายจ่ายอื่น ที่เบิกจ่ายในลักษณะค่าที่ดินและสิ่งก่อสร้าง ที่อยู่ในเงื่อนไขและหลักเกณฑ์ตามที่ได้กำหนดนี้

2. สัญญาแบบปรับราคาได้นี้ให้ใช้ทั้งในกรณีเพิ่มหรือลดค่างานจากค่างานเดิมตามสัญญา เมื่อดัชนีราคา ซึ่งจัดทำขึ้นโดยกระทรวงพาณิชย์ มีการเปลี่ยนแปลงสูงขึ้น หรือลดลงจากเดิม ขณะเมื่อวันเปิดของประกวดราคา ดำเนินกรณีที่จัดจ้างโดยวิธีอื่น ให้ใช้วันเปิดของราคาแทน

3. การนำสัญญาแบบปรับราคาได้ไปใช้นั้น ผู้ว่าจ้างต้องแจ้งและประกาศให้ผู้รับจ้างทราบ เช่น ในประกาศประกวดราคา และต้องระบุในสัญญาจ้างด้วยว่าวงจรมูลค่างานนั้นๆ จะใช้สัญญาแบบปรับราคาได้ พร้อมทั้งกำหนดประเภทของงานก่อสร้าง สูตรและวิธีการคำนวณ ที่ให้มีการปรับเพิ่มหรือลดค่างานให้ชัดเจน

ในกรณีที่ที่มีงานก่อสร้างหลายประเภทในงานจ้างคราวเดียวกัน จะต้องแยกประเภทงานก่อสร้างแต่ละประเภทให้ชัดเจนตามลักษณะของงานก่อสร้างนั้น ๆ และให้สอดคล้องกับสูตรที่กำหนดไว้

4. การขอเงินเพิ่มค่างานก่อสร้างตามสัญญาแบบปรับราคาได้นี้ เป็นหน้าที่ของผู้รับจ้างที่จะต้องเรียกร้องภายในกำหนด 90 วัน นับตั้งแต่วันที่ผู้รับจ้างได้ส่งมอบงานงวดสุดท้าย หากพ้นกำหนดนี้ไปแล้ว ผู้รับจ้างไม่มีสิทธิที่จะเรียกร้องเงินเพิ่มค่างานก่อสร้างจากผู้ว่าจ้างได้อีกต่อไป และในกรณีที่ผู้ว่าจ้างจะต้องเรียกเงินคืนจากผู้รับจ้าง ให้ผู้ว่าจ้างที่เป็นคู่สัญญาเรียกเงินคืนจากผู้รับจ้างโดยเร็ว หรือให้หักค่างานของงวดต่อไป หรือให้หักเงินจากหลักประกันสัญญา แล้วแต่กรณี

5. การพิจารณาคำนวณเงินเพิ่มหรือลด และการจ่ายเงินเพิ่มหรือเรียกเงินคืนจากผู้รับจ้างตามเงื่อนไขของสัญญาแบบปรับราคาได้ ต้องได้รับการตรวจสอบและเห็นชอบจากสำนักงบประมาณและให้ถือการพิจารณาวินิจฉัยของสำนักงบประมาณเป็นที่สิ้นสุด

ข. ประเภทงานก่อสร้างและสูตรที่ใช้กับสัญญาแบบปรับราคาได้

ในการพิจารณาเพิ่มหรือลดราคาค่าจ้างเนมาก่อสร้าง ให้คำนวณตามสูตรดังนี้

$P = (PO) \times (K)$

กำหนดให้

P = ราคาค่างานต่อหน่วยหรือราคาต่อ งานเป็นงวดที่จะต้องจ่ายให้ผู้รับจ้าง

PO = ราคาค่างานต่อหน่วยที่ผู้รับจ้างประมูลได้ หรือราคาค่างานเป็นงวดซึ่งระบุไว้ในสัญญาแล้วแต่กรณี

K = ESCALATION FATOR ที่หักด้วย 100% เมื่อต้องเพิ่มค่างานหรือบวกเพิ่ม 100% เมื่อต้องเรียกค่างานคืน

สำนักงาน ก.ค.ช.
ตำแหน่งผู้อำนวยการ

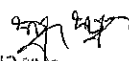
(นางสาว กัญญา ทองขาว)
(นางสาว กัญญา ทองขาว)
ผู้อำนวยการสำนักงาน ก.ค.ช.
ผู้อำนวยการสำนักงาน ก.ค.ช.

ESCALATION FACTOR: ... มาได้จากสูตร ซึ่งแปรผันตามประเภทและลักษณะงานก่อสร้าง

หมวดที่ 1 งานอาคาร

งานอาคาร หมายถึง ตัวอาคาร เช่น ที่ทำการ โรงเรียน โรงพยาบาล หอพัก ที่พักอาศัย หอประชุม
อิมจันทร์ ยิมเนเซียม ระบายน้ำ โรงอาหาร คลังหัตถุ โรงงาน รั้ว เป็นต้น และให้หมายความรวมถึง

- 1.1 ไฟฟ้าของอาคารบรรจบถึงสายเมนจำหน่าย แต่ไม่รวมถึงหม้อแปลงและระบบไฟฟ้าภายในบริเวณ
- 1.2 ประปาของอาคารบรรจบถึงท่อเมนจำหน่าย แต่ไม่รวมถึงระบบประปาภายในบริเวณ
- 1.3 ระบบท่อหรือระบบสายต่าง ๆ ที่ติดหรือฝังอยู่ในส่วนของอาคาร เช่น ท่อปรับอากาศ ท่อก๊าซ ลายไฟฟ้า

สำหรับเครื่องปรับอากาศ สายต่อฟ้า ฯลฯ

- 1.4 ทางระบายน้ำของอาคารจนถึงทางระบายน้ำภายนอก
- 1.5 ส่วนประกอบที่จำเป็นสำหรับอาคาร เฉพาะส่วนที่ติดกับอาคารโดยต้องสร้าง หรือประกอบพร้อมกับการก่อสร้างอาคาร แต่ไม่รวมถึงเครื่องจักรหรือเครื่องมือกลที่นำมาประกอบหรือติดตั้ง เช่น ลิฟท์ เครื่องคอมพิวเตอร์ เครื่องสูบน้ำ เครื่องปรับอากาศ หัดลม ฯลฯ

- 1.6 ทางเท้ารอบอาคาร ดินถม ดินตัก ห่างจากอาคารโดยรอบไม่เกิน 3 เมตร

ใช้สูตร $K = 0.25 + 0.15 I/I_0 + 0.10 C/C_0 + 0.40 M/M_0 + 0.10 S/S_0$

หมวดที่ 2 งานดิน

2.1 งานดิน หมายถึง การขุดดิน การตักดิน การบดอัดดิน การขุดเปิดหน้าดิน การเกลี่ยบดอัดดิน การขุด - ถมบดอัดแน่นเขื่อน คลอง คันคลอง คันกันน้ำ คันทาง ซึ่งต้องใช้เครื่องจักรเครื่องมือกลปฏิบัติงาน สำหรับการถมดินให้หมายความถึงการถมดินหรือทรายหรือวัสดุอื่น ที่มีการควบคุมคุณสมบัติของวัสดุนั้น ๆ และมีข้อกำหนดวิธีการถม รวมทั้งมีการบดอัดแน่นโดยใช้เครื่องจักร เครื่องมือกลเพื่อให้ได้มาตรฐานที่กำหนดไว้ เช่นเดียวกับงานก่อสร้างถนนหรือเขื่อนชลประทาน

ทั้งนี้ ให้รวมถึงงานประเภท EMBANKMENT, EXCAVATION, SUBBASE SELECTED MATERIAL, UNITREATED BASE และ SHOULDER

ใช้สูตร $K = 0.30 + 0.10 I/I_0 + 0.40 E/E_0 + 0.20 F/F_0$

2.2 งานหินเรียง หมายถึง งานหินขนาดใหญ่นำมาเรียงกันเป็นชั้นให้เป็นระเปียบจนได้ความหนาที่ต้องการ โดยในช่องว่างระหว่างหินใหญ่จะแซมด้วยหินย่อยหรือกรวดขนาดต่าง ๆ และทรายให้เต็มช่องว่าง มีการควบคุมคุณสมบัติของวัสดุและมีข้อกำหนดวิธีปฏิบัติโดยใช้เครื่องจักร เครื่องมือกล หรือแรงคน และให้หมายความรวมถึงงานหินทิ้ง งานหินเรียงยาแนว หรืองานหินใหญ่ ที่มีลักษณะคล้ายคลึงกัน เพื่อการป้องกันการกัดเซาะท่าหลายของลาดตลิ่งและท้องลำน้ำ

ใช้สูตร $K = 0.40 + 0.20 I/I_0 + 0.20 M/M_0 + 0.20 F/F_0$

2.3 งานเจาะระเบิดหิน หมายถึง งานเจาะระเบิดหินทั่ว ๆ ไป ระยะทางขนย้าย ไป - กลับ ประมาณไม่เกิน

2 กิโลเมตร ยกเว้นงานเจาะระเบิดอุโมงค์ซึ่งต้องใช้เทคนิคขั้นสูง

ใช้สูตร $K = 0.45 + 0.15 I/I_0 + 0.10 M/M_0 + 0.20 E/E_0 + 0.10 F/F_0$

สำเนาถูกต้อง

(นางนฤมล พงษ์พานิช)
ผู้อำนวยการกองช่างด้านงาน

หมวดที่ 3 งานทาง

3.1 งานผิวทาง PRIME COAT, TACK COAT, SEAL COAT

ใช้สูตร $K = 0.30 + 0.40 A/A_0 + 0.20 E/E_0 + 0.10 F/F_0$

3.2 งานผิวทาง SURFACE TREATMENT SLURRY SEAL

ใช้สูตร $K = 0.30 + 0.10 M/M_0 + 0.30 A/A_0 + 0.20 E/E_0 + 0.10 F/F_0$

3.3 งานผิวทาง ASPHALTIC CONCRETE, PENETRATION MACADAM

ใช้สูตร $K = 0.30 + 0.10 M/M_0 + 0.40 A/A_0 + 0.10 E/E_0 + 0.10 F/F_0$

3.4 งานผิวถนนคอนกรีตเสริมเหล็ก หมายถึง ผิวถนนคอนกรีตที่ใช้เหล็กเสริม ซึ่งประกอบด้วยตะแกรงเหล็กเส้นหรือตะแกรงลวดเหล็กด้าเชื่อมติด (WELDED STEEL WIREFARRIC) เหล็กเดือย (DOWEL BAR) เหล็กยึด (DEFORMED TIE BAR) และรอยต่อต่าง ๆ (JOINT) ทั้งนี้ให้หมายความรวมถึงแผ่นคอนกรีตเสริมเหล็กบริเวณคอคสะพาน (R.C. BRIDGE APPROACH) ด้วย

ใช้สูตร $K = 0.30 + 0.10 I/I_0 + 0.35 C/C_0 + 0.10 M/M_0 + 0.15 S/S_0$

3.5 งานท่อระบายน้ำคอนกรีตเสริมเหล็กและงานบ่อพัก หมายถึง ท่อคอนกรีตเสริมเหล็กสำหรับงานระบายน้ำ (PRECAST REINFORCED CONCRETE DRAINAGE PIPE) งานวางระบายน้ำคอนกรีตเสริมเหล็ก งานลาดคอนกรีตเสริมเหล็กวางระบายน้ำและบริเวณลาดคอคสะพาน รวมทั้งงานบ่อพักคอนกรีตเสริมเหล็กและงานคอนกรีตเสริมเหล็กอื่นที่มีรูปแบบและลักษณะงานคล้ายคลึงกัน เช่น งานบ่อพัก (MANHOLE) ท่อร้อยสายโทรศัพท์ ท่อร้อยสายไฟฟ้า เป็นต้น

ใช้สูตร $K = 0.35 + 0.20 I/I_0 + 0.15 C/C_0 + 0.15 M/M_0 + 0.15 S/S_0$

3.6 งานโครงสร้างคอนกรีตเสริมเหล็กและงานเชื่อมกันตลิ่ง หมายถึง สะพานคอนกรีตเสริมเหล็ก โครงสร้างฐานรากคอนกรีตเสริมเหล็กคอคสะพาน (R.C. BEARING UNIT) ท่อเหลี่ยมคอนกรีตเสริมเหล็ก (R.C BOX CULVERT) ท่อลงน้ำ โครงสร้างคอนกรีตเสริมเหล็ก เชื่อมกันตลิ่งคอนกรีตเสริมเหล็ก ท่าเทียบคอนกรีตเสริมเหล็กและตลิ่งก่อสร้างอื่นที่มีลักษณะคล้ายคลึงกัน

ใช้สูตร $K = 0.30 + 0.10 I/I_0 + 0.15 C/C_0 + 0.20 M/M_0 + 0.25 S/S_0$

3.7 งานโครงสร้างเหล็ก หมายถึง สะพานเหล็กสำหรับคนเดินข้ามถนน โครงเหล็ก สำหรับติดตั้งป้ายจราจร ชนิดแขวนสูง เสาไฟฟ้าแรงสูง เสาวิทยุ เสาโทรทัศน์ หรืองานโครงสร้างเหล็กอื่นที่มีลักษณะคล้ายคลึงกัน แต่ไม่รวมถึงงานติดตั้งเสาโครงเหล็กสายส่งของการไฟฟ้าฝ่ายผลิตแห่งประเทศไทย

ใช้สูตร $K = 0.25 + 0.10 I/I_0 + 0.05 C/C_0 + 0.20 M/M_0 + 0.40 S/S_0$

หมวดที่ 4 งานชลประทาน

4.1 งานอาคารชลประทานไม่รวมบานเหล็ก หมายถึง อาคารคอนกรีตเสริมเหล็กชนิดต่าง ๆ ที่ก่อสร้างในแนวคลองส่งน้ำหรือคลองระบายน้ำ เพื่อควบคุมระดับและเรือปริมาณน้ำ ได้แก่ ท่อระบายน้ำ น้ำตก ทางเท จะพายน้ำ ท่อลอด ไท่โอน และอาคารชลประทานชนิดอื่น ๆ ที่ไม่มีบานระบายเหล็ก แต่ไม่รวมถึงงานอาคารชลประทานขนาดใหญ่ เช่น ฝ่าย ท่อระบายน้ำเส้น หรืออาคารชลประทานประเภทอื่นของเขื่อน เป็นต้น

ใช้สูตร $K = 0.40 + 0.20 I/I_0 + 0.10 C/C_0 + 0.10 M/M_0 + 0.20 S/S_0$

สำเนาถูกต้อง

(นางนฤตา ทองขาว)
เจ้าพนักงานพัสดุชำนาญงาน

4.2 งานอาคารชลประทานรวมบานเหล็ก หมายถึง อาคารคอนกรีตเสริมเหล็กชนิดต่าง ๆ ที่ก่อสร้างในแนวคันคลองลงน้ำหรือคลองระบายน้ำ เพื่อควบคุมระดับและหรือปริมาณน้ำ ได้แก่ ท่อส่งน้ำเข้านา ท่อระบายน้ำ ประตูระบายน้ำ อาคารอัดน้ำ ท่อลอดและอาคารชลประทานชนิดอื่น ๆ ที่มีระบายน้ำ แต่ไม่รวมถึงงานอาคารชลประทานขนาดใหญ่ เช่น ฝ่ายทางระบายน้ำล้นหรืออาคารชลประทานประกอบของเขื่อน เป็นต้น

$$\text{ใช้สูตร } K = 0.35 + 0.20I/I_0 + 0.10CV/C_0 + 0.10M/M_0 + 0.25S/S_0$$

4.3 งานบานระบาย TRASMRACK และ STEEL LINER หมายถึง บานระบายเหล็กเครื่องจักรและโครงยก รวมทั้ง BUCK HEAD GATE และงานท่อเหล็ก

$$\text{ใช้สูตร } K = 0.35 + 0.20 I/I_0 + 0.45G/G_0$$

4.4 งานเหล็กเสริมคอนกรีต และ ANCHOR BAR หมายถึง เหล็กเส้นที่ใช้เสริมในงานคอนกรีตและเหล็ก ANCHOR BAR ของงานฝาย ทางระบายน้ำล้น หรืออาคารชลประทาน ประกอบของเขื่อน ซึ่งมีสัญญาแยกจ่ายเฉพาะงานเหล็กดังกล่าว เท่านั้น

$$\text{ใช้สูตร } K = 0.25 + 0.15I/I_0 + 0.60 S/S_0$$

4.5 งานคอนกรีตไม่รวมเหล็กและคอนกรีตคาคดคอง หมายถึง งานคอนกรีตเสริมเหล็กที่หักส่วนของเหล็กออกมาแยกคำนวณต่างหากของงานฝาย ทางระบายน้ำล้นหรืออาคารชลประทานประกอบของเขื่อน ซึ่งมีสัญญาแยกจ่ายเฉพาะงานคอนกรีตดังกล่าวเท่านั้น

$$\text{ใช้สูตร } K = 0.40 + 0.15I/I_0 + 0.25CV/C_0 + 0.20M/M_0$$

4.6 งานเจาะ หมายถึง การเจาะพร้อมทั้งฝังท่อกรุขนาดรูในไม่น้อยกว่า 48 มิลลิเมตร ในชั้นดินหินหรือหินที่แตกหักเพื่ออัดฉีดน้ำปูนและให้รวมถึงงานซ่อมแซมมาตรฐานรากอาคารชลประทาน ถนนและอาคารต่าง ๆ โดยการอัดฉีดน้ำปูน

$$\text{ใช้สูตร } K = 0.40 + 0.20I/I_0 + 0.10M/M_0 + 0.20E/E_0 + 0.10F/F_0$$

4.7 งานอัดฉีดน้ำปูน ค่าอัดฉีดน้ำปูนจะเพิ่มขึ้นหรือลด ให้เฉพาะราคาซีเมนต์ที่เปลี่ยนแปลงตามดัชนีราคาของซีเมนต์ ที่กระทรวงพาณิชย์จัดทำขึ้น ในเดือนที่ส่งงานแต่ละงวด กับเดือนที่เปิดซองประกวดราคา

หมวดที่ 5 งานระบบสาธารณูปโภค

5.1 งานวางท่อ AC และ PVC

5.1.1 ในกรณีผู้ว่าจ้างเป็นผู้จัดหาท่อ และหรืออุปกรณ์ให้

$$\text{ใช้สูตร } K = 0.50 + 0.25I/I_0 + 0.25M/M_0$$

5.1.2 ในกรณีผู้รับจ้างเป็นผู้จัดหาท่อ AC และหรืออุปกรณ์

$$\text{ใช้สูตร } K = 0.40 + 0.10I/I_0 + 0.10M/M_0 + 0.40A_1/A_0$$

5.1.3 ในกรณีผู้รับจ้างเป็นผู้จัดหาท่อ PVC และหรืออุปกรณ์

$$\text{ใช้สูตร } K = 0.40 + 0.10I/I_0 + 0.10M/M_0 + 0.40PVC_1/PVC_0$$

5.2 งานวางท่อเหล็กทึบหรือท่อ High Density Polyethylene

5.2.1 ในกรณีผู้ว่าจ้างจัดหาท่อและหรืออุปกรณ์ให้

$$\text{ใช้สูตร } K = 0.50 + 0.20I/I_0 + 0.15M/M_0 + 0.20F/F_0$$

สำเนาถูกต้อง
สำเนาถูกต้อง

สงข

๒๕๖๖

(นางนงนุช ทองขาว)

(นางนงนุช ทองขาว)

ตำแหน่งงานพิเศษชำนาญงาน
เจ้าพนักงานพิเศษชำนาญงาน

5.2.2 ในกรณีที่ผู้รับจ้างเป็นผู้จัดหาท่อเหล็กเหนียวและหรืออุปกรณ์และให้รวมถึง งาน TRANSMISSION CONDUIT

ใช้สูตร $K = 0.40 + 0.10I/I_0 + 0.10M/M_0 + 0.10E/E_0 + 0.30GIP/GIP_0$

5.2.3 ในกรณีที่ผู้รับจ้างเป็นผู้จัดหาท่อ HYDENSITY POLYETHYLENE และหรืออุปกรณ์

ใช้สูตร $K = 0.50 + 0.10I/I_0 + 0.10M/M_0 + 0.30Pe/Pe_0$

5.3 งานปรับปรุงระบบอุโมงค์ส่งน้ำและงาน SECONDARY LINING

ใช้สูตร $K = 0.40 + 0.10I/I_0 + 0.15E/E_0 + 0.35 GIP/GIP_0$

5.4 งานวางท่อ PVC หุ้มด้วยคอนกรีต

ใช้สูตร $K = 0.30 + 0.10I/I_0 + 0.20 C/C_0 + 0.05M/M_0 + 0.05S/S_0 + 0.30PVC/PVC_0$

5.5 งานวางท่อ PVC กลบทราย

ใช้สูตร $K = 0.25 + 0.05I/I_0 + 0.05M/M_0 + 0.65PVC/PVC_0$

5.6 งานวางท่อเหล็กอวาลังกะดี

ใช้สูตร $K = 0.25 + 0.25I/I_0 + 0.50GIP/GIP_0$

ประเภทงานและสูตรต่อไปนี้เป็นเฉพาะงานก่อสร้างของการไฟฟ้าฝ่ายผลิตแห่งประเทศไทยเท่านั้น

5.7 งานก่อสร้างระบบสายส่งแรงสูงและสถานีไฟฟ้าย่อย

5.7.1 งานติดตั้งเสาโครงเหล็กสายส่งและอุปกรณ์ รวมทั้งงานติดตั้งอุปกรณ์ไฟฟ้าสถานีไฟฟ้าย่อย

คำรับงานติดตั้ง เสา โครงเหล็กสายส่งและอุปกรณ์ ประกอบด้วย ลักษณะงานดังนี้ คือ

PRELIMINARY WORK (ยกเว้น BOUNDARY POST) , TOWERS , INSULATOR STRING AND OVERHEAD GROUND WIRE ASSEMBLIES , CONDUCTOR AND OVERHEAD GROUND WIRE STRINGING , LINE ACCESSORIES GROUNDING MATERIALS

คำรับงานติดตั้งอุปกรณ์ไฟฟ้าสถานีไฟฟ้าย่อย หมายถึง เฉพาะการติดตั้งอุปกรณ์ไฟฟ้าเท่านั้น

ใช้สูตร $K = 0.60 + 0.25I/I_0 + 0.15 F/F_0$

5.7.2 งานก่อสร้างฐานเสาไฟฟ้า (TOWER FOUNDATION) และงานติดตั้ง BOUNDARY POST

ใช้สูตร $K = 0.35 + 0.20I/I_0 + 0.20C/C_0 + 0.10S/S_0 + 0.15F/F_0$

5.7.3 งานก่อสร้างฐานหมอกอุปกรณ์ไฟฟ้าสถานีไฟฟ้าย่อย

ใช้สูตร $K = 0.50 + 0.20I/I_0 + 0.15C/C_0 + 0.15S/S_0$

5.8 งานหล่อและตอกเสาเข็มคอนกรีตอัดแรง

5.8.1 งานเสาเข็มคอนกรีตอัดแรง

ใช้สูตร $K = 0.35 + 0.15I/I_0 + 0.20C/C_0 + 0.30S/S_0$

5.8.2 งานเสาเข็มแบบ CAST IN PLACE

ใช้สูตร $K = 0.30 + 0.10I/I_0 + 0.25C/C_0 + 0.35S/S_0$

ตำแหน่งที่ว่าง

(ลายเซ็น)

(นางพจนานุกาญจน์ อภินันท์)

เจ้าพนักงานพัสดุสำนักงาน

ประเภทงานและสูตรต่อไปนี้จะเฉพาะงานก่อสร้างของงานที่ไม่รวมภูมิภาคเท่านั้น

5.9 งานก่อสร้างสายส่งแรงสูงระบบแรงดัน 69 – 115 KV.

5.9.1 ในกรณีที่ผู้ว่าจ้างเป็นผู้จัดหาวัสดุและหรืออุปกรณ์ให้

$$\text{ใช้สูตร } K = 0.80 + 0.05 I/I_0 + 0.10 M/M_0 + 0.05 F/F_0$$

5.9.2 ในกรณีที่ผู้รับจ้างเป็นผู้จัดหาวัสดุและหรืออุปกรณ์ให้

$$\text{ใช้สูตร } K = 0.45 + 0.05 I/I_0 + 0.20 M/M_0 + 0.05 F/F_0 + 0.25 W/W_0$$

ดัชนีราคาที่ใช้คำนวณตามสูตรที่ให้กับสัญญาแบบปรับราคาได้ จัดทำขึ้นโดยกระทรวงพาณิชย์

- K = ESCALATION FACTOR
- I_t = ดัชนีราคาผู้บริโภคทั่วไปของประเทศ ในเดือนที่ส่งงานแต่ละงวด
- I₀ = ดัชนีราคาผู้บริโภคทั่วไปของประเทศ ในเดือนที่เปิดของประกวดราคา
- C_t = ดัชนีราคาซีเมนต์ ในเดือนที่ส่งงานแต่ละงวด
- C₀ = ดัชนีราคาซีเมนต์ ในเดือนที่เปิดของประกวดราคา
- M_t = ดัชนีราคาวัสดุก่อสร้าง (ไม่รวมเหล็กและซีเมนต์) ในเดือนที่ส่งงานแต่ละงวด
- M₀ = ดัชนีราคาวัสดุก่อสร้าง (ไม่รวมเหล็กและซีเมนต์) ในเดือนที่เปิดของประกวดราคา
- S_t = ดัชนีราคาเหล็ก ในเดือนที่ส่งงานแต่ละงวด
- S₀ = ดัชนีราคาเหล็ก ในเดือนที่เปิดของประกวดราคา
- G_t = ดัชนีราคาเหล็กแผ่นเรียบที่ผลิตในประเทศ ในเดือนที่ส่งงานแต่ละงวด
- G₀ = ดัชนีราคาเหล็กแผ่นเรียบที่ผลิตในประเทศ ในเดือนที่เปิดของประกวดราคา
- A_t = ดัชนีราคาแอสฟัลท์ ในเดือนที่ส่งงานแต่ละงวด
- A₀ = ดัชนีราคาแอสฟัลท์ ในเดือนที่เปิดของประกวดราคา
- E_t = ดัชนีราคาเครื่องจักรกลและบริภัณฑ์ ในเดือนที่ส่งงานแต่ละงวด
- E₀ = ดัชนีราคาเครื่องจักรกลและบริภัณฑ์ ในเดือนที่เปิดของประกวดราคา
- F_t = ดัชนีราคาน้ำมันดีเซลหมุนเร็ว ในเดือนที่ส่งงานแต่ละงวด
- F₀ = ดัชนีราคาน้ำมันดีเซลหมุนเร็ว ในเดือนที่เปิดของประกวดราคา
- AC_t = ดัชนีราคาท่อซีเมนต์ใยหิน ในเดือนที่ส่งงานแต่ละงวด
- AC₀ = ดัชนีราคาท่อซีเมนต์ใยหิน ในเดือนที่เปิดของประกวดราคา
- PV_{Ct} = ดัชนีราคาท่อ PVC ในเดือนที่ส่งงานแต่ละงวด
- PV_{C0} = ดัชนีราคาท่อ PVC ในเดือนที่เปิดของประกวดราคา
- GIP_t = ดัชนีราคาท่อเหล็กกล้าดำกะฉีก ในเดือนที่ส่งงานแต่ละงวด
- GIP₀ = ดัชนีราคาท่อเหล็กกล้าดำกะฉีก ในเดือนที่เปิดของประกวดราคา
- PE_t = ดัชนีราคาท่อ HYDENSITY POLYETHYLENE ในเดือนที่ส่งงานแต่ละงวด
- PE₀ = ดัชนีราคาท่อ HYDENSITY POLYETHYLENE ในเดือนที่เปิดของประกวดราคา

สำเนาถูกต้อง
สำเนาถูกต้อง

(นางนงนุช ทองขาว)
เจ้าหน้าที่งานพัสดุชำนาญงาน
สำนักงานพัสดุชำนาญงาน

Wi = ดัชนีราคาขายไฟฟ้า ในเดือนที่ส่งงานแต่ละงวด

Wo = ดัชนีราคาขายไฟฟ้า ในเดือนที่เปิดซองประกวดราคา

ค. วิธีการคำนวณที่ใช้กับสัญญาแบบปรับปรุงราคาได้

1. การคำนวณค่า K จากสูตรตามลักษณะงานนั้น ๆ ให้ใช้ตัวเลขดัชนีราคาวัสดุก่อสร้างของกระทรวงพาณิชย์ โดยใช้ฐานของปี 2530 เป็นเกณฑ์ในการคำนวณ
2. การคำนวณค่า K สำหรับกรณีที่มีงานก่อสร้างหลายประเภทรวมอยู่ในสัญญาเดียวกัน จะต้องแยกค่างานก่อสร้างแต่ละประเภทให้ชัดเจนตามลักษณะของงานนั้น และให้สอดคล้องกับสูตรที่ได้กำหนดไว้
3. การคำนวณค่า K กำหนดให้ใช้เลขทศนิยม 3 ตำแหน่งทุกขั้นตอนโดยไม่มี การปัดเศษ และกำหนดให้ทำเลขสัมพันธ์ (เปรียบเทียบกับ) นั้นเป็นผลสำเร็จก่อน แล้วจึงนำผลลัพธ์ไปคูณกับตัวเลขคงที่หน้าเลขสัมพันธ์ นั้น
4. ให้พิจารณาเงินเพิ่มหรือลดราคาค่างานจากราคาที่ผู้รับจ้างทำสัญญาตกลงกับผู้ว่าจ้าง เมื่อค่า K ตามสูตรสำหรับงานก่อสร้างนั้น ๆ ในเดือนที่ส่งมอบงานมีค่าเปลี่ยนแปลงไปจากค่า K ในเดือนเปิดซองราคามากกว่า 4% ขึ้นไป โดยนำเฉพาะส่วนที่เกิน 4 % มาคำนวณปรับเพิ่มหรือลดค่างานแล้วแต่กรณี (โดยไม่คิด 4 % แรกให้)
5. ในกรณีที่ผู้รับจ้างไม่สามารถทำการก่อสร้างให้เสร็จตามระยะเวลาในสัญญาโดยเป็นความผิดของผู้รับจ้าง ค่า K ตามสูตรต่าง ๆ ที่จะนำมาใช้ในการคำนวณค่างานให้ใช้ค่า K ของเดือนสุดท้ายตามอายุสัญญา หรือค่า K ของเดือนที่ส่งมอบงานจริง แล้วแต่ที่ว่าค่า K ตัวใดจะมีค่าน้อยกว่า
6. การจ่ายเงินแต่ละงวด ให้จ่ายค่าจ้างงานที่ผู้รับจ้างทำได้แต่ละงวดตามสัญญาไปก่อน ส่วนค่างานเพิ่มหรือค่างานลดลงซึ่งจะคำนวณได้ต่อเมื่อทราบดัชนีราคาวัสดุก่อสร้างซึ่งนำมาคำนวณหาค่า K ของเดือนที่ส่งมอบงานงวดนั้น ๆ เป็นที่แน่นอนแล้ว เมื่อคำนวณเงินเพิ่มได้ให้ขอทำความตกลงเรื่องการเงินกับสำนักงบประมาณ

สำเนาถูกต้อง

สำเนาถูกต้อง



(นางนาฎยา ติทองขาว)

เจ้าพนักงานพัสดุชำนาญงาน

เจ้าพนักงานพัสดุชำนาญงาน

แบบแนบท้ายสัญญาจ้างก่อสร้าง เลขที่ ๓๓/๒๕๖๔
ลงวันที่ ๑๒ มกราคม ๒๕๖๔ จำนวน ๒๗ หน้า

ลงชื่อ..........ผู้ว่าจ้าง
(.....นายเรืองศักดิ์ วรหาญ.....)

ปลัดองค์การบริหารส่วนจังหวัด ปฏิบัติหน้าที่
นายกองค์การบริหารส่วนจังหวัดสระบุรี

ลงชื่อ..........ผู้รับจ้าง
(.....นายมงคล บุญญาสิทธิ.....)



ผู้รับมอบอำนาจ

ลงชื่อ..........พยาน
(.....นางนาฎยา ทองขาว.....)
เจ้าพนักงานพัสดุชำนาญงาน

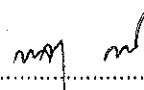
ลงชื่อ..........พยาน
(นางพจนาภ ต่อสุวรรณ)
นักบริหารงานการคลัง ระดับต้น

สำเนาถูกต้อง



(นางนาฎยา ทองขาว)
เจ้าพนักงานพัสดุชำนาญงาน

กรุงเทพมหานคร 2563

แบบเลขที่ 70/62

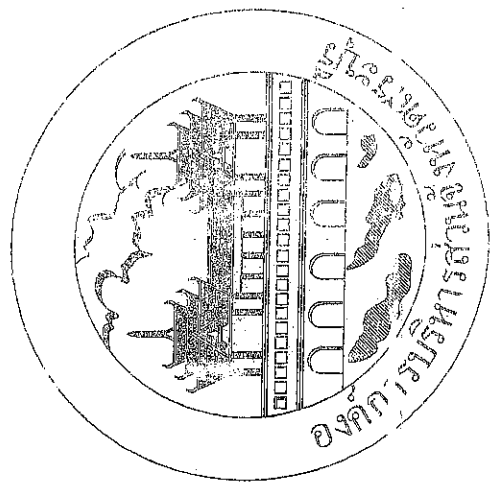

เลขที่ใบแจ้งหนี้: ๖๖/๒๖๖๔

วันที่: 12 มี.ค. 2564

เลขที่: ๖๖๖๖

เลขที่: ๖๖๖๖

เลขที่: ๖๖๖๖

เลขที่: ๖๖๖๖

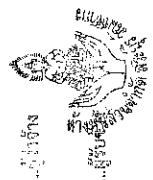

โครงการปรับปรุงถนนลาดยางแบบแอสฟัลต์ติกคอนกรีต (Asphaltic Concrete) โดยวิธี Pavement In - Place Recycling

สถาบันพัฒนา หมู่ที่ 11 เขตหนองแขง กรุงเทพมหานคร

๖๖๐ ๖๖๖๖
10 มี.ค. 2564

[Signature]
นายผู้ช่วยราชการกรุงเทพมหานคร

นายผู้ช่วย

[Signature]

(นางนงนุช พงษ์พานิช)
ผู้อำนวยการสำนักงานเขต

สารบัญ	
ลำดับที่	แผนที่
1.	1
2.	2
3.	3
4.	4
5.	5
6.	6-7

แบบแปลนทำข้อบัญญัติท้องถิ่น เลขที่ 33/0544
 ลงวันที่ 12 มี.ค. 2554 จำนวน 27 หน้า
 ลงชื่อ.....ผู้ว่าจ้าง
 ลงชื่อ.....ผู้รับจัด
 ลงชื่อ.....เขียน
 ลงชื่อ.....ขยาย



กรมการช่างเขียนแบบ
 เลขที่ 10 ต.ต. 3563
 โทร. 70162

(Signature)
นายชูชีพ ประยอมกร กษัตราภักดิ์

สำนักงานท้องถิ่น

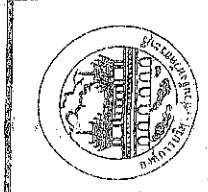

โครงการ	ปรับปรุงแผนผังเมืองและผังชุมชนเมือง (Asplanned Concept) โดยที่ 10 ถนนสุขุมวิท แขวงสามยุค อ.เมือง จ.กรุงเทพฯ	นายชูชีพ ประยอมกร กษัตราภักดิ์	นายชูชีพ ประยอมกร กษัตราภักดิ์
สำรวจออกแบบ	นายชูชีพ ประยอมกร กษัตราภักดิ์	นายชูชีพ ประยอมกร กษัตราภักดิ์	นายชูชีพ ประยอมกร กษัตราภักดิ์
เขียนแบบ	นายชูชีพ ประยอมกร กษัตราภักดิ์	นายชูชีพ ประยอมกร กษัตราภักดิ์	นายชูชีพ ประยอมกร กษัตราภักดิ์
วิศวกรโยธา	นายชูชีพ ประยอมกร กษัตราภักดิ์	นายชูชีพ ประยอมกร กษัตราภักดิ์	นายชูชีพ ประยอมกร กษัตราภักดิ์

องค์การบริหารส่วนจังหวัดสระบุรี

โครงการปรับปรุงถนนลาดยางแบบแอสฟัลติกคอนกรีต (Asphaltic Concrete) โดยวิธี Pavement In - Place Recycling

สายบ้านใหม่พัฒนา หมู่ที่ 11 ตำบลหนองหญ้าขาว อ.แก่งคอย จ.สระบุรี

แบบแผนงานก่อสร้างโครงการ เลขที่ ๘๖/๒๕๖๔
 วันที่ 12 มิ.ย. ๒๕๖๔ จำนวน ๒๗ หน้า

ลงชื่อ.....ผู้ว่าจ้าง
 ลงชื่อ.....ผู้รับจ้าง

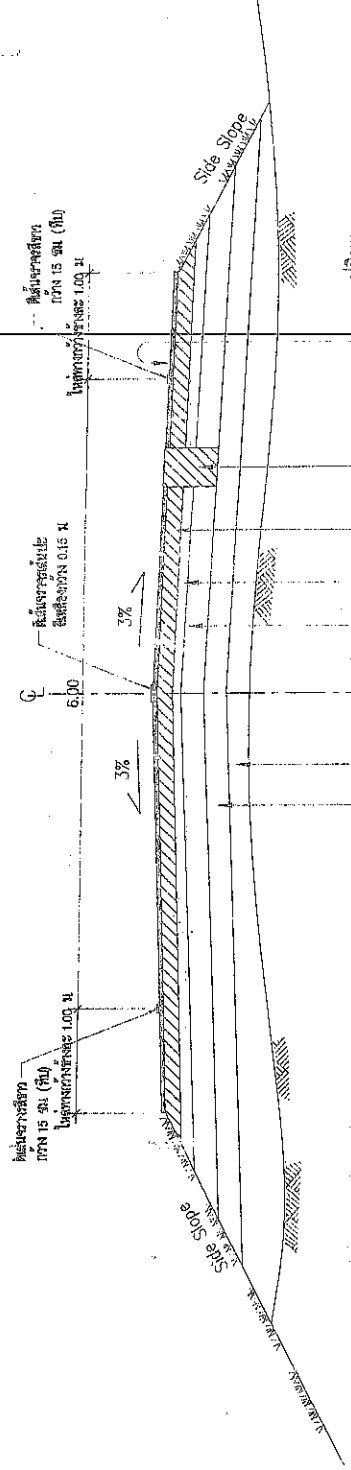

งานปูผิวทางแอสฟัลติกคอนกรีต (หนา 0.08 ม.)
 งานปูผิวทางเดิม Deep Patch (ถ้ามี)
 ทาสี PRIME COAT พื้นทราย

ทำการขุดตัดผิวทางเดิม, พื้นทาง โดยวิธี Pavement In-Place Recycling ความลึก 0.20 เมตร
 โดยผสมปูนซีเมนต์ปรับความหนาแน่น 3.5% โดยน้ำหนักกับดินเดิม
 ไม่น้อยกว่า 95 % Modified Proctor Density และปรับแรงอัด (Unconfined Compressive strength 17.5 Ksc.)

วันที่รับงาน ๒๕ มิ.ย. ๒๕๖๔
 วันที่ส่งงาน ๑๐ ก.ค. ๒๕๖๔
 วันที่รับเงิน ๒๖ ก.ค. ๒๕๖๔

หินคลุกปรับเสริมระดับพื้นทางเดิม บดอัดแน่น
 โครงสร้างทางเดิม (ถ้ามี)

ปฏิบัติตามแบบ

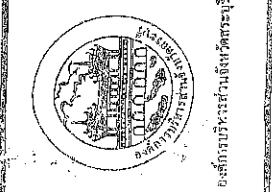

นาย.....
 นาย.....

หมายเหตุ
 - ผู้รับจ้างและผู้ดำเนินการ จะต้องรับผิดชอบงานเป็นผู้กั้นดิน
 - กรณีที่ไม่สามารถดำเนินการได้ตามแบบแผนการจ้างงาน ให้ทำการปรับปรุงงานและค่าจ้างแบบ
 และใช้วิธีการคอนกรีต (Asphaltic Concrete) ได้ตามสภาพพื้นผิวโดยอยู่ในดุลยพินิจของผู้ควบคุมงาน
 ผู้จ้างจะไม่ได้รวมงานในเนื้อที่ที่กั้นดินเข้าแบบแปลน และรายละเอียดอีก



โครงการ	ปรับปรุงและซ่อมแซมถนนลาดยางแบบแอสฟัลติกคอนกรีต โดยวิธี Pavement In - Place Recycling	ที่	๘๖/๒๕๖๔
สำรวจออกแบบ	นาย.....	ผู้ตรวจสอบ	นาย.....
เขียนแบบ	นาย.....	อนุมัติ	นาย.....
วิศวกรโยธา	นาย.....	พิมพ์งาน	นาย.....
		NO SCALE	

ตัวอย่างแผนป้ายแสดงรายละเอียดงานก่อสร้าง

แผนแบบที่..... เลขที่..... ๑๑/๑๙๖๔ ลงวันที่ 11 มี.ค. ๒๕๕๓ จำนวน..... ๑๗ หน้า	โครงการก่อสร้างของคณะกรรมการบริหารส่วนจังหวัดสระบุรี โทร 03๕-211852
ลงชื่อ..... ผู้จ้าง 	ประเภทของงานสิ่งก่อสร้าง..... ปริมาณงานก่อสร้าง.....
ลงชื่อ..... พยาน 	ชื่อ ที่อยู่ หมายเลขโทรศัพท์ ผู้รับจ้าง..... ระยะเวลาเริ่มต้น และระยะเวลาสิ้นสุด รวมเป็นระยะเวลา..... วงเงินงบประมาณที่ได้ออกไว้หรือที่ได้รับ..... ราคาผลงานก่อสร้าง..... วงเงินค่างานตามที่ตกลงนามในสัญญาจ้าง..... ข้อควรพิจารณาตรวจสอบและผูกมัดงบประมาณ พร้อมหมายเลขโทรศัพท์.....
ลงชื่อ..... พยาน 	ส้มอบงานจ้างวันที่..... โครงการก่อสร้างด้วยเงินภาษีของประชาชน.....

10 มี.ค. ๒๕๕๓
 ๑๐/๖๒

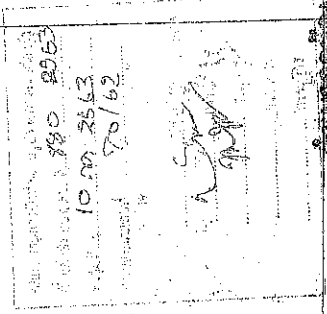

หมายเหตุ วัสดุที่ใช้ทำแผนป้ายที่ใช้แผ่นไม้อัดขนาดกว้างไม่น้อยกว่า 12 มม.
 ยาวไม่น้อยกว่า 2.40 เมตร

(นายอนุช พงษ์พานิช)
 เจ้าพนักงานบัญชี
 แผนกช่างเทคนิคการก่อสร้าง

35/25๖4

เลขที่ 12 N.S. 2554 จำนวน 29 หน้า

ลงชื่อ: *[Signature]* ผู้จ้าง
 ลงชื่อ: *[Signature]* ผู้รับจ้าง

ลงชื่อ: *[Signature]* พยาน
 ลงชื่อ: *[Signature]* พยาน

10 ก.ย. 2565
[Signature]

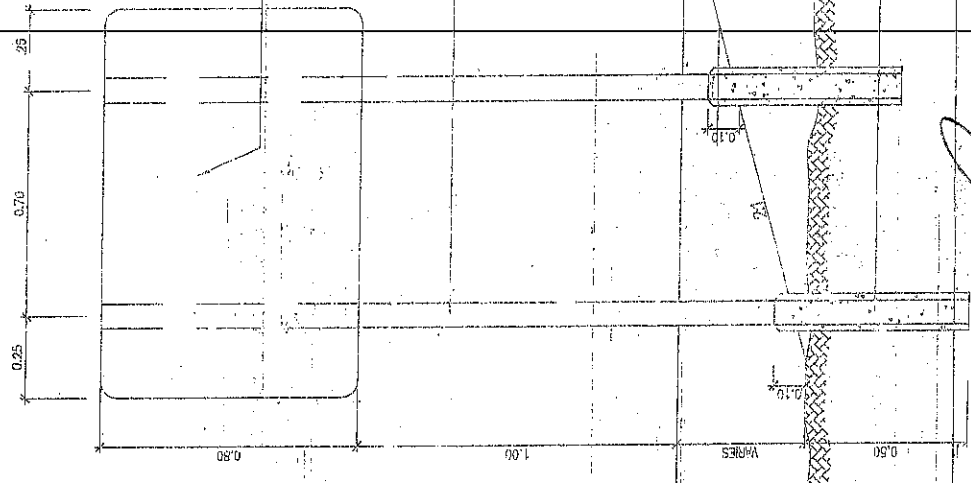
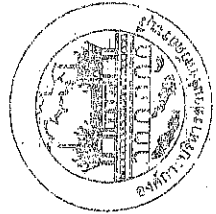

แบบแปลน ตามหนังสือ กษร.ร.น.ร. ๒๖๖๖
 ๒๖๖๖ ลงวันที่ ๒๖ มิ.ย. ๒๕๖๕
 ๒. ๒๕๖๕ ใช้ TOA หรือเทียบเท่า (สีขาว)

ขนาดหน้า ๒ 75 x 75 x 3.2 มม.

เสาเข็มเหล็ก ๓.๑๕ x ๐.๑๕ x ๐.๖๐ ม.

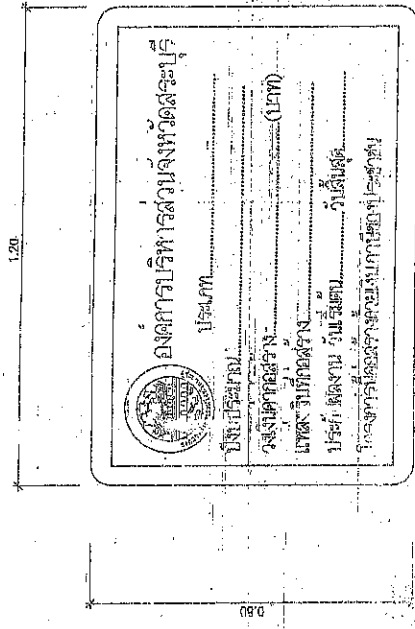

ด้านหน้า

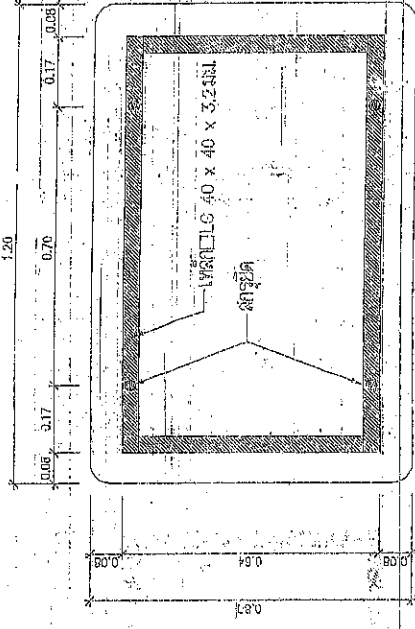

ด้านหลัง

เจ้าพนักงานผู้จ้าง
 นาย *[Signature]*
 เจ้าพนักงานผู้รับจ้าง
 นาย *[Signature]*
 เจ้าพนักงานพยาน
 นาย *[Signature]*

แบบดำเนินการปักเสาเข็ม
 นาย *[Signature]*
 นาย *[Signature]*
 นาย *[Signature]*

แบบดำเนินการปักเสาเข็ม

- ขนาดหน้า ๒ ๗๕ x ๗๕ x ๓.๒ มม. ยาว ๑๒ มม. ตาม ยว. ๑๕๖๖
 ๑๕๖๖ ลงวันที่ ๒๖ มิ.ย. ๒๕๖๕
 ๒. ๒๕๖๕ ใช้ TOA หรือเทียบเท่า (สีขาว)
 ๒. ๒๕๖๕ ใช้ TOA หรือเทียบเท่า (สีขาว)
 ๓. ๒๕๖๕ ใช้ TOA หรือเทียบเท่า (สีขาว)
 ๔. ๒๕๖๕ ใช้ TOA หรือเทียบเท่า (สีขาว)
 ๕. ๒๕๖๕ ใช้ TOA หรือเทียบเท่า (สีขาว)

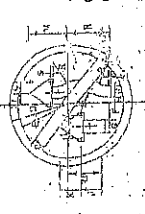

กรมการช่าง
กรมช่าง
กรมช่าง
กรมช่าง

ลำดับ	ชื่อช่าง	ตำแหน่ง	เงินเดือน	เงินประจำตัว	เงินช่วยเหลือ	รวม
1
2
3
4
5
6
7
8
9
10

ลำดับ	ชื่อช่าง	ตำแหน่ง	เงินเดือน	เงินประจำตัว	เงินช่วยเหลือ	รวม
1
2
3
4
5
6
7
8
9
10

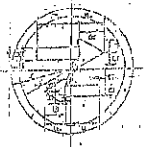

กรมการช่าง
กรมช่าง
กรมช่าง
กรมช่าง

ลำดับ	ชื่อช่าง	ตำแหน่ง	เงินเดือน	เงินประจำตัว	เงินช่วยเหลือ	รวม
1
2
3
4
5
6
7
8
9
10

ลำดับ	ชื่อช่าง	ตำแหน่ง	เงินเดือน	เงินประจำตัว	เงินช่วยเหลือ	รวม
1
2
3
4
5
6
7
8
9
10

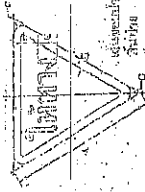

กรมการช่าง
กรมช่าง
กรมช่าง
กรมช่าง

ลำดับ	ชื่อช่าง	ตำแหน่ง	เงินเดือน	เงินประจำตัว	เงินช่วยเหลือ	รวม
1
2
3
4
5
6
7
8
9
10

ลำดับ	ชื่อช่าง	ตำแหน่ง	เงินเดือน	เงินประจำตัว	เงินช่วยเหลือ	รวม
1
2
3
4
5
6
7
8
9
10

Grid of circular diagrams and tables. Each diagram is a circular chart with text and numbers. Below each diagram is a table with columns for 'ลำดับ' (Order), 'ชื่อช่าง' (Name of worker), 'ตำแหน่ง' (Position), 'เงินเดือน' (Salary), 'เงินประจำตัว' (Personal money), 'เงินช่วยเหลือ' (Assistance money), and 'รวม' (Total). The diagrams and tables are arranged in a grid pattern across the page.

Handwritten signature and name: *Abdullah*

กรมการช่าง
กรมช่าง
กรมช่าง
กรมช่าง

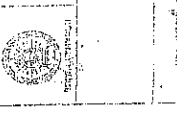

กรมการช่าง
กรมช่าง
กรมช่าง
กรมช่าง

Handwritten notes: 10 May 2012, 700/12

Handwritten notes: 10 May 2012, 700/12

Handwritten notes: 10 May 2012, 700/12

หน้า ๑๖

ข้อ 1. วิธีการดำเนินการสำรวจ (Point Point) และวิธีการตรวจวัด (Thermoplastic) ที่ดำเนินการสำรวจ

- 1.1 การสำรวจจุดตัด (Point Point) เป็นการสำรวจจุดตัดของถนนที่ตัดกัน โดยสำรวจจุดตัดที่ตัดกันเป็นรูปสี่เหลี่ยมผืนผ้า และสำรวจจุดตัดที่ตัดกันเป็นรูปสี่เหลี่ยมผืนผ้า โดยสำรวจจุดตัดที่ตัดกันเป็นรูปสี่เหลี่ยมผืนผ้า และสำรวจจุดตัดที่ตัดกันเป็นรูปสี่เหลี่ยมผืนผ้า
- 1.2 การสำรวจจุดตัด (Point Point) เป็นการสำรวจจุดตัดของถนนที่ตัดกัน โดยสำรวจจุดตัดที่ตัดกันเป็นรูปสี่เหลี่ยมผืนผ้า และสำรวจจุดตัดที่ตัดกันเป็นรูปสี่เหลี่ยมผืนผ้า
- 1.3 การสำรวจจุดตัด (Point Point) เป็นการสำรวจจุดตัดของถนนที่ตัดกัน โดยสำรวจจุดตัดที่ตัดกันเป็นรูปสี่เหลี่ยมผืนผ้า และสำรวจจุดตัดที่ตัดกันเป็นรูปสี่เหลี่ยมผืนผ้า
- 1.4 การสำรวจจุดตัด (Point Point) เป็นการสำรวจจุดตัดของถนนที่ตัดกัน โดยสำรวจจุดตัดที่ตัดกันเป็นรูปสี่เหลี่ยมผืนผ้า และสำรวจจุดตัดที่ตัดกันเป็นรูปสี่เหลี่ยมผืนผ้า
2. การสำรวจจุดตัด (Point Point) เป็นการสำรวจจุดตัดของถนนที่ตัดกัน โดยสำรวจจุดตัดที่ตัดกันเป็นรูปสี่เหลี่ยมผืนผ้า และสำรวจจุดตัดที่ตัดกันเป็นรูปสี่เหลี่ยมผืนผ้า
- 2.1 การสำรวจจุดตัด (Point Point) เป็นการสำรวจจุดตัดของถนนที่ตัดกัน โดยสำรวจจุดตัดที่ตัดกันเป็นรูปสี่เหลี่ยมผืนผ้า และสำรวจจุดตัดที่ตัดกันเป็นรูปสี่เหลี่ยมผืนผ้า
- 2.2 การสำรวจจุดตัด (Point Point) เป็นการสำรวจจุดตัดของถนนที่ตัดกัน โดยสำรวจจุดตัดที่ตัดกันเป็นรูปสี่เหลี่ยมผืนผ้า และสำรวจจุดตัดที่ตัดกันเป็นรูปสี่เหลี่ยมผืนผ้า

ข้อ	รายละเอียด	จำนวน	อัตราค่าจ้างต่อหน่วย	รวม
1.1	สำรวจจุดตัด (Point Point)	1	1,000	1,000
1.2	สำรวจจุดตัด (Point Point)	1	1,000	1,000
2.1	สำรวจจุดตัด (Point Point)	1	1,000	1,000
2.2	สำรวจจุดตัด (Point Point)	1	1,000	1,000
3.1	สำรวจจุดตัด (Point Point)	1	1,000	1,000
3.2	สำรวจจุดตัด (Point Point)	1	1,000	1,000
4.1	สำรวจจุดตัด (Point Point)	1	1,000	1,000
4.2	สำรวจจุดตัด (Point Point)	1	1,000	1,000
5.1	สำรวจจุดตัด (Point Point)	1	1,000	1,000
5.2	สำรวจจุดตัด (Point Point)	1	1,000	1,000

รวมค่าจ้างทั้งหมด ๑๗,๐๐๐ บาท

วันที่ ๑๐ มี.ค. ๒๕๖๓

นาย.....

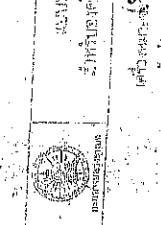

นาย.....

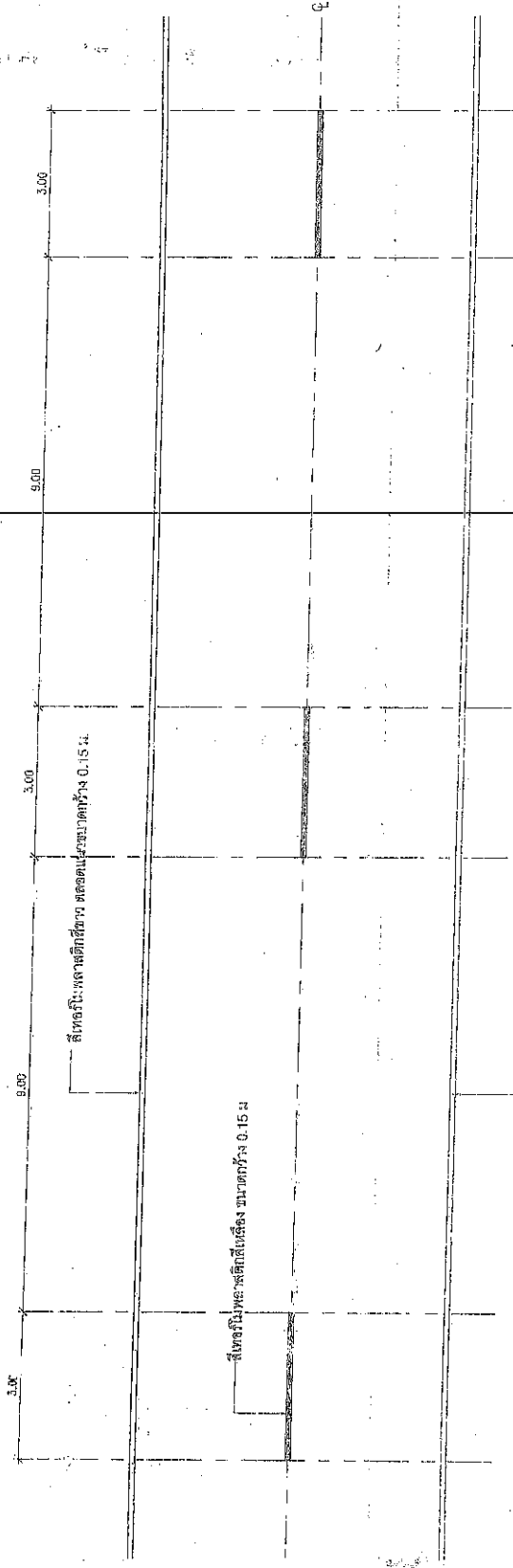
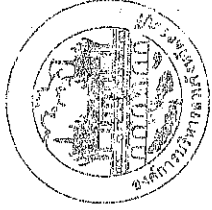

แบบแปลนท้ายสัญญาจ้างก่อสร้าง เลขที่ ๘๘ / ๒๖๔
 ลงวันที่ 12 มี.ค. ๒๕๖๑ จำนวน ๑๗ หน้า

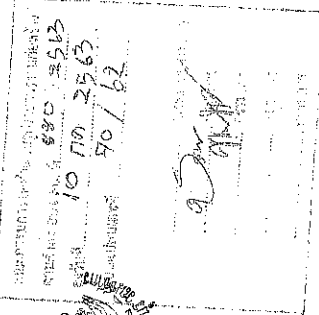

ลงชื่อ.....ผู้ว่าจ้าง
 ลงชื่อ.....ผู้รับจ้าง
 ลงชื่อ.....พยาน
 ลงชื่อ.....พยาน

ผู้อำนวยการห้อง

รายการประกอบแบบแปลนวิศวกรรม

1. เส้นแบ่งทิศทางจราจร ใช้เส้นสีเหลืองขนาดกว้าง 15 ซม. ตั้งเส้นที่กลางผิวจราจรด้านซ้ายเป็นเส้นสีแดง แบ่งทิศทางของจราจรบนสายทาง 2 ท้องจราจร ไม่ให้ยอมให้รถแซงซึ่งหน้ากันได้ตลอดทั้งสาย ขนาดความยาวและการเว้นช่องของเส้นประกบกำหนดไว้ดังนี้
 - นอกเขตชุมชน เส้นยาว 3.00 ม. เว้นช่อง 9.00 ม.
 - ในเขตชุมชนเป็นระยะ 1.00 ม. เว้นช่อง 3.00 ม.
2. เส้นขอบทางที่ใช้เส้นสีเทา กว้าง 15 ซม. ทั้ง 2 ข้าง ตลอดแนว

นางนันทา พงษ์ชาติ
 ผู้อำนวยการกองช่าง
 นาย.....
 นาย.....
 นาย.....

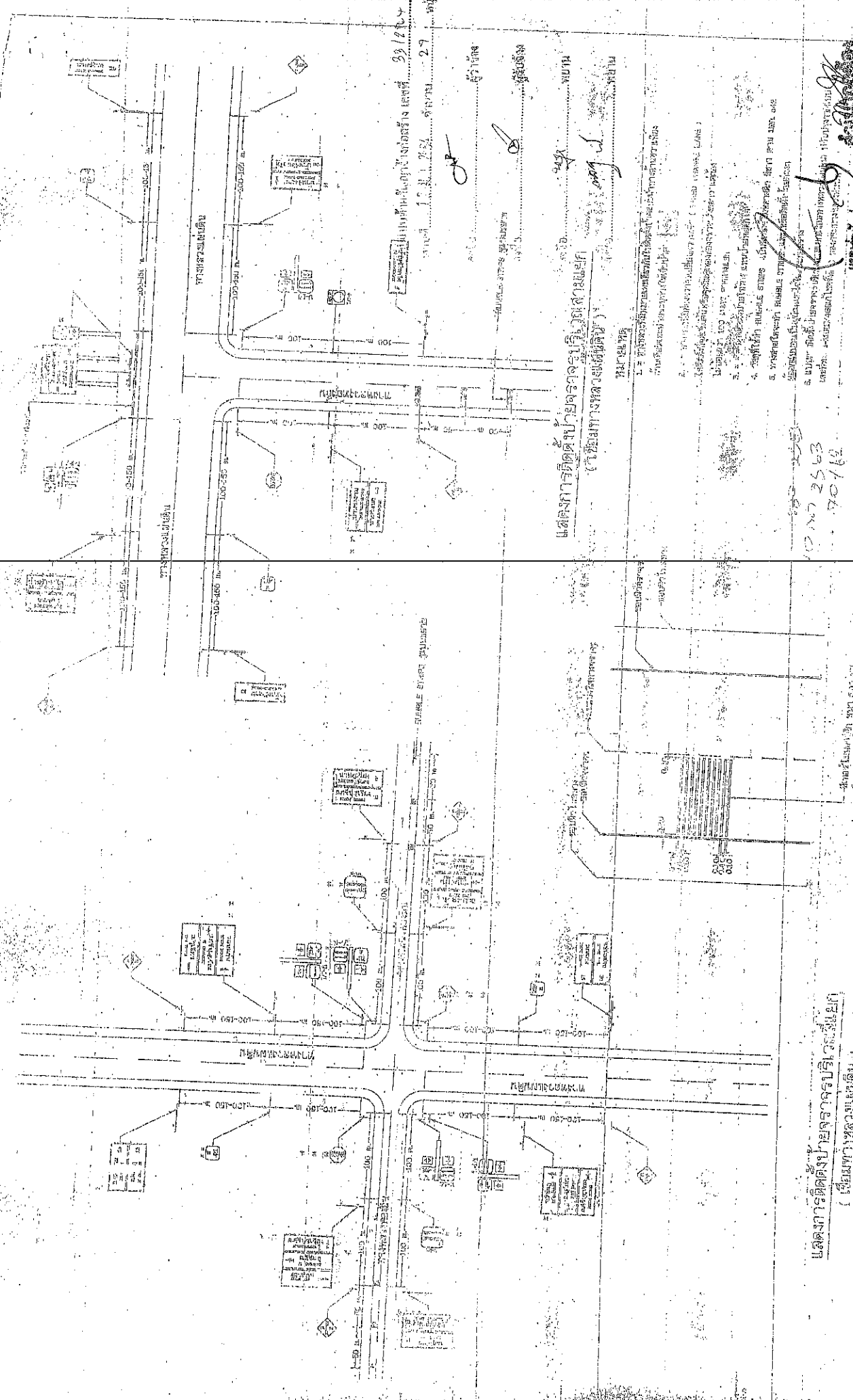

แบบแปลนอาคารจอดรถยนต์ 33.12.1
 2.7 หน้า

แผนผังการติดตั้งป้ายจราจรบริเวณสี่แยก
 (ใช้เส้นทางหลวงหมายเลข ๓๑๖)

- หมายเหตุ
1. ขอบเขตที่ดินของโครงการก่อสร้าง (แสดงด้วยเส้นประ)
 2. พื้นที่ว่าง (แสดงด้วยเส้นประ)
 3. พื้นที่ว่าง (แสดงด้วยเส้นประ)
 4. พื้นที่ว่าง (แสดงด้วยเส้นประ)
 5. พื้นที่ว่าง (แสดงด้วยเส้นประ)
 6. พื้นที่ว่าง (แสดงด้วยเส้นประ)
 7. พื้นที่ว่าง (แสดงด้วยเส้นประ)

10 ม. 35.53
 70.162

แผนผังการติดตั้งป้ายจราจรบริเวณสี่แยก
 (ใช้เส้นทางหลวงหมายเลข ๓๑๖)

พื้นที่ว่าง (แสดงด้วยเส้นประ)

บริษัท ออโตเมทริก จำกัด
 (มหาชน)
 เลขที่ ๓๓-๓๖๓ ๐๓

นาย **วิวัฒน์ วัฒนศิริ**
 กรรมการผู้จัดการ

นาย **วิวัฒน์ วัฒนศิริ**
 กรรมการผู้จัดการ

นาย **วิวัฒน์ วัฒนศิริ**
 กรรมการผู้จัดการ

INTERNET-RUN-E-STAT

