

บันทึกข้อตกลงและเงื่อนไขการซื้อขาย

เลขที่ ๑/๒๕๖๔

วันที่ ๗ เดือน พฤษภาคม พ.ศ. ๒๕๖๔

ข้อ ๑. ข้อตกลงนี้ทำขึ้น ณ องค์การบริหารส่วนจังหวัดสระบุรี ตำบลปากเพรียว อำเภอเมืองสระบุรี จังหวัดสระบุรี ระหว่าง องค์การบริหารส่วนจังหวัดสระบุรี โดย นายอรรถพล วงษ์ประยูร ตำแหน่ง รองนายก องค์การบริหารส่วนจังหวัด ปฏิบัติราชการแทน นายกององค์การบริหารส่วนจังหวัดสระบุรี ผู้รับมอบอำนาจ ตามคำสั่งองค์การบริหารส่วนจังหวัดสระบุรี ที่ ๓๑๔/๒๕๖๔ ลงวันที่ ๒๔ กุมภาพันธ์ ๒๕๖๔ ซึ่งต่อไปในบันทึกข้อตกลงและเงื่อนไขการซื้อขายนี้ เรียกว่า “ผู้ซื้อ” กับ บริษัท บางกอกไฮแล็บ จำกัด ซึ่งจดทะเบียนเป็นนิติบุคคล ณ สำนักงานทะเบียนหุ้นส่วนบริษัทกรุงเทพมหานคร กรมพัฒนาธุรกิจการค้า กระทรวงพาณิชย์ มีสำนักงานแห่งใหญ่ ตั้งอยู่เลขที่ ๔/๑๗๖ ซอยลาดปลาเค้า ๖๖ ถนนลาดปลาเค้า แขวงอนุสาวรีย์ เขตบางเขน กรุงเทพมหานคร โดย นางกิติญาภรณ์ มีศิริ (กรรมการผู้จัดการ) ผู้มีอำนาจลงนามผูกพันนิติบุคคลปรากฏตามหนังสือรับรองของสำนักงานทะเบียนหุ้นส่วนบริษัทกลาง ที่ E๑๐๐๘๑๒๒๐๑๓๕๙๖๘ ลงวันที่ ๕ พฤษภาคม ๒๕๖๔ ซึ่งต่อไปในบันทึกข้อตกลงและเงื่อนไขการซื้อขายนี้ เรียกว่า “ผู้ขาย”

ข้อ ๒. ผู้ซื้อตกลงซื้อ และ ผู้ขายตกลงขาย วัสดุ อุปกรณ์ป้องกันการติดเชื้อ ในการเฝ้าระวัง ป้องกันและควบคุมโรคติดเชื้อไวรัสโคโรนา 2019 (COVID-19) (ระบาดระลอกใหม่) ในตำบลหมู่บ้านและชุมชนขององค์การบริหารส่วนจังหวัดสระบุรี จำนวน ๖ รายการ (รายละเอียดตามเอกสารแนบท้าย) เป็นเงิน ๑๗,๔๓๙,๐๐๐.-บาท (สิบเจ็ดล้านสี่แสนสามหมื่นเก้าพันบาทถ้วน) ซึ่งเป็นราคารวมภาษีมูลค่าเพิ่มเป็นเงิน ๑,๑๔๐,๘๖๙.๑๖ บาท (หนึ่งล้านหนึ่งแสนสี่หมื่นแปดร้อยหกสิบเก้าบาทสิบหกสตางค์) ตลอดจนภาษีอากรอื่น ๆ และค่าใช้จ่ายต่างแล้ว ซึ่งผู้ขายรับรองว่าสิ่งของที่ขายให้ตามข้อตกลงและเงื่อนไขการซื้อขายนี้เป็นของแท้ ของใหม่ ไม่เคยใช้งานมาก่อน ไม่เป็นของเก่าเก็บและมีคุณภาพและคุณสมบัติไม่ต่ำกว่าที่กำหนดไว้ในข้อตกลงและเงื่อนไขการซื้อขาย

ในกรณีที่เป็นการซื้อสิ่งของซึ่งจะต้องมีการตรวจทดลอง ผู้ขายรับรองว่าเมื่อตรวจทดลองแล้วต้องมีคุณภาพและคุณสมบัติไม่ต่ำกว่าที่กำหนดไว้

ข้อ ๓. ในขณะที่ทำบันทึกข้อตกลงและเงื่อนไขการซื้อขายนี้ ผู้ขายได้นำหลักประกันเป็น - เป็นเงิน - บาท (-) ซึ่งเท่ากับร้อยละ - (-%) ของราคาทั้งหมดตามบันทึกข้อตกลงและเงื่อนไขการซื้อขายมอบให้แก่ผู้ซื้อ เพื่อเป็นหลักประกันการปฏิบัติตามตามบันทึกข้อตกลงและเงื่อนไขการซื้อขายนี้

หลักประกันที่ผู้ขายนำมามอบไว้ตามข้อ ๓ ผู้ซื้อจะคืนให้เมื่อผู้ขายพ้นจากข้อผูกพันตามบันทึกข้อตกลงและเงื่อนไขการซื้อขายนี้ ตามข้อ ๕.

ข้อ ๔. ผู้ขายจะต้องส่งมอบสิ่งของตามรายการที่ระบุไว้ข้างต้น ภายใน...๕...วัน นับถัดจากวันทำข้อตกลงและเงื่อนไขการซื้อขายนี้ ณ องค์การบริหารส่วนจังหวัดสระบุรี ภายในวันที่ ๑๒ พฤษภาคม ๒๕๖๔ ให้ถูกต้องและครบถ้วนตามที่กำหนดไว้ในข้อ ๒

(ลงชื่อ).....ผู้ซื้อ
(นายอรรถพล วงษ์ประยูร)
รองนายกองค์การบริหารส่วนจังหวัด ปฏิบัติราชการแทน
นายกองค์การบริหารส่วนจังหวัดสระบุรี

Bangkok High LAB Co., Ltd. /ข้อ ๕.
บริษัท บางกอกไฮแล็บ จำกัด
(นางกิติญาภรณ์ มีศิริ)
กรรมการผู้จัดการ

(นางสาวยุวธรรมา ภาชี)
นักวิชาการพัสดุชำนาญการ

ข้อ ๕. ผู้ขายยอมรับประกันความชำรุดบกพร่อง หรือขัดข้อง ของสิ่งของนี้เป็นเวลา...๓...เดือน นับแต่วันที่ผู้ซื้อได้รับมอบ และภายในกำหนดเวลาดังกล่าว ตามหนังสือรับประกันฯ หากสิ่งของตามข้อตกลงและเงื่อนไขการซื้อนี้เกิดชำรุดบกพร่อง หรือขัดข้องอันเนื่องจากการใช้งานตามปกติ ผู้ขายจะต้องจัดการเปลี่ยน หรือแก้ไขให้อยู่ในสภาพที่ใช้การได้ดีดังเดิมโดยเร็ว หรือภายในกำหนดที่ได้รับแจ้งจากผู้ซื้อ โดยไม่คิดค่าใช้จ่ายใด ๆ ทั้งสิ้น

ข้อ ๖. ผู้ซื้อจะชำระราคาให้ผู้ขาย เมื่อผู้ขายได้ส่งมอบวัสดุ อุปกรณ์ป้องกันการติดเชื้อ ในการเฝ้าระวังป้องกันและควบคุมโรคติดเชื้อไวรัสโคโรนา 2019 (COVID-19) (ระบาดระลอกใหม่) ในตำบลหมู่บ้านและชุมชนขององค์การบริหารส่วนจังหวัดสระบุรี จำนวน ๖ รายการ และคณะกรรมการตรวจรับพัสดุได้ทำการตรวจรับเรียบร้อยแล้ว

ข้อ ๗. ถ้าผู้ขายส่งมอบสิ่งของให้ผู้ซื้อไม่ได้ และหรือไม่ถูกต้องตามข้อตกลงและเงื่อนไขการซื้อนี้ ผู้ขายยินยอมให้ผู้ซื้อมีสิทธิ์ ดังต่อไปนี้

ข้อ ๗.๑ ปรับเป็นรายวันในอัตราร้อยละ ศูนย์จุดสอง (๐.๒) ของราคาสิ่งของที่ยังไม่ได้รับมอบหรือส่งมอบไม่ถูกต้อง นับแต่วันครบกำหนดตามข้อตกลงและเงื่อนไขการซื้อจนถึงวันที่ผู้ขายได้นำสิ่งของมาส่งมอบให้แก่ผู้ซื้อจนถูกต้องครบถ้วน

ข้อ ๗.๒ บอกลีกข้อตกลงและเงื่อนไขการซื้อทั้งหมดหรือแต่บางส่วน และปรับดังต่อไปนี้ คือ

ข้อ ๗.๒.๑ กรณีที่มีการบอกลีกภายในกำหนดส่งมอบตามข้อตกลงและเงื่อนไขการซื้อผู้ขายยอมให้ผู้ซื้อปรับเป็นจำนวนร้อยละ...๐.๒๐...ของราคาสิ่งของที่บอกลีก

ข้อ ๗.๒.๒ หรือกรณีที่มีการบอกลีก เมื่อพ้นกำหนดส่งมอบตามข้อตกลงและเงื่อนไขการซื้อนอกจากผู้ขายยินยอมให้ผู้ซื้อปรับตามข้อ ๗.๒.๑ แล้ว ยังยินยอมให้ผู้ซื้อเรียกค่าปรับเพิ่มอีกตามข้อ ๗.๑ นับแต่วันครบกำหนดตามข้อตกลงและเงื่อนไขการซื้อ จนถึงวันบอกลีกข้อตกลงและเงื่อนไขการซื้ออีกโสดหนึ่งด้วย

ข้อ ๗.๒.๓ ผู้ซื้อมีสิทธิ์เรียกร้อง ค่าสินไหมทดแทนความเสียหายอันเนื่องจากการที่ผู้ขายไม่ปฏิบัติตามข้อตกลงและเงื่อนไขการซื้อนี้

บันทึกข้อตกลงและเงื่อนไขการซื้อนี้ทำขึ้นเป็นสองฉบับ มีข้อความถูกต้องตรงกัน ผู้ซื้อและผู้ขายได้อ่านและเข้าใจข้อความโดยละเอียดตลอดแล้ว จึงลงลายมือชื่อพร้อมประทับตรา (ถ้ามี) ไว้เป็นสำคัญ ต่อหน้าพยาน ผู้ซื้อและผู้ขาย ต่างยึดถือไว้ฝ่ายละหนึ่งฉบับ

(ลงชื่อ).....ผู้ซื้อ

(นายอรรถพล วงษ์ประยูร)

รองนายกองค์การบริหารส่วนจังหวัด ปฏิบัติราชการแทน
นายกองค์การบริหารส่วนจังหวัดสระบุรี

(ลงชื่อ).....ผู้ขาย

(นางกิติญาภรณ์ มีศิริ)

กรรมการผู้จัดซื้อ High LAB Co.,Ltd
บริษัท นางกมลไธสมัน จำกัด

(ลงชื่อ).....พยาน

(นางพจนานฎ ต่อสุวรรณ)

นักบริหารงานการคลัง ระดับต้น

(ลงชื่อ).....พยาน

(นางสาวยุวรรณดา ภาษี)

นักวิชาการพัสดุชำนาญการ

เอกสารแนบท้ายบันทึกข้อตกลงและเงื่อนไขการซื้อขาย เลขที่ ๑/๒๕๖๔
ลงวันที่ ๗ พฤษภาคม ๒๕๖๔ จำนวน ๓๒ หน้า

ลงชื่อ.....ผู้ซื้อ
(.....นายอรรถพล วงษ์ประยูร.....) ✓

รองนายกองค์การบริหารส่วนจังหวัด ปฏิบัติราชการแทน
นายกองค์การบริหารส่วนจังหวัดสระบุรี

ลงชื่อ.....ผู้ขาย
(.....นางกิติญาภรณ์ มีศิริ.....)
กรรมการผู้จัดการ



Bangkok High LAB Co., Ltd.
บริษัท บางกอกไฮแล็บ จำกัด

ลงชื่อ.....พยาน
(.....นางสาวยุววรรณดา ภาชี.....)
นักวิชาการพัสดุชำนาญการ

ลงชื่อ.....พยาน
(.....นางพจนางู ต่อสุวรรณ.....)
นักบริหารงานการคลัง ระดับต้น

สำเนาถูกต้อง

(นางสาวยุววรรณดา ภาชี)
นักวิชาการพัสดุชำนาญการ

ร่างขอบเขตของงาน (Terms of Reference : TOR)

จัดซื้อวัสดุ อุปกรณ์ ตามโครงการจัดหาวัสดุ อุปกรณ์ป้องกันการติดเชื้อ ในการเฝ้าระวังป้องกันและควบคุมโรคติดเชื้อไวรัสโคโรนา 2019 (COVID-19) (ระบาดระลอกใหม่) ในตำบล หมู่บ้านและชุมชน ขององค์การบริหารส่วนจังหวัดสระบุรี

๑. ความเป็นมา

สถานการณ์การแพร่ระบาดของโรคติดเชื้อไวรัสโคโรนา 2019 (COVID-19) เริ่มมีการแพร่ระบาดระลอกใหม่ ตั้งแต่ในเดือนธันวาคม ๒๕๖๓ - เมษายน ๒๕๖๔ จังหวัดสระบุรี พบผู้ป่วยติดเชื้อสะสมในการระบาดระลอกใหม่ จำนวน ๑๘ ราย รวมผู้ป่วยสะสมเดิม ๕ ราย รวมผู้ป่วยสะสมตั้งแต่ปี ๒๕๖๓ รวม ๒๓ ราย และขณะนี้เกิดการแพร่ระบาดของโรคติดเชื้อไวรัสโคโรนา 2019 (COVID-19) ระบาดระลอกใหม่ (เดือนเมษายน ๒๕๖๔) พบผู้ป่วยยืนยัน และผู้สัมผัสเสี่ยงสูง เดินทางจากกรุงเทพมหานคร และจังหวัดใกล้เคียง พบผู้ติดเชื้อในกลุ่มบุคคลท่องเที่ยว สถานบันเทิง ร้านอาหาร ซุปเปอร์มาร์เก็ต วันที่ ๒๒ เมษายน พ.ศ. ๒๕๖๔ จังหวัดสระบุรี พบผู้ติดเชื้อรายใหม่ในการระบาดระลอกใหม่ จำนวน ๙ ราย รวมจำนวนผู้ป่วยสะสมระบาดระลอกใหม่ ๘๔ ราย รวมผู้ป่วยสะสมทั้งหมด จำนวน ๑๐๗ ราย ผู้ที่เข้าเกณฑ์สงสัยสอบสวนโรค จำนวน ๑๔,๖๐๖ ราย และจากการสอบสวนโรค พบว่า มีผู้สัมผัสใกล้ชิดกับผู้ติดเชื้อเพิ่มมากขึ้นและมีผู้สัมผัสเสี่ยงสูงสะสม ระลอกเมษายน ๒๕๖๔ ทั้งหมด ๔๓๗ ราย โดยเข้ารับการกักตัวในสถานกักตัว (LQ) จำนวน ๒๙๑ ราย กักตัวที่บ้าน (Home Q) จำนวน ๒๔ ราย

กระทรวงมหาดไทยได้แจ้งให้องค์กรปกครองส่วนท้องถิ่น เฝ้าระวังการระบาดของโรคติดเชื้อไวรัสโคโรนาสายพันธุ์ใหม่ 2019 รวมทั้งป้องกันการแพร่ระบาด และช่วยเหลือประชาชนตามอำนาจหน้าที่ รวมทั้งแจ้งแนวทางปฏิบัติในการควบคุมเพื่อสังเกตอาการของผู้เดินทางกลับจากประเทศที่เป็นเขตโรคติดต่อหรือเป็นพื้นที่ระบาดต่อเนื่อง รวมถึงหนังสือแจ้งชักชวนแนวทางปฏิบัติการใช้จ่ายงบประมาณขององค์กรปกครองส่วนท้องถิ่นในการป้องกันและควบคุมโรคติดต่อกรณีโรคติดเชื้อไวรัสโคโรนา 19 หรือโรคโควิด-19 แจ้งแนวทางในการดำเนินการจัดหาวัสดุ อุปกรณ์ การใช้จ่ายงบประมาณเพื่อป้องกัน ควบคุมโรคติดต่อและการรักษาพยาบาล และผู้ว่าราชการจังหวัดสระบุรีโดยความเห็นชอบของคณะกรรมการโรคติดต่อจังหวัดสระบุรี มอบหมายให้องค์การบริหารส่วนจังหวัดสระบุรี มีหน้าที่ดำเนินกิจกรรมพร้อมทั้งสนับสนุนงบประมาณในการป้องกัน ควบคุม แก้ไขปัญหาและผลกระทบจากโรคติดเชื้อไวรัสโคโรนา 2019 (COVID-19) ในพื้นที่จังหวัดสระบุรี

องค์การบริหารส่วนจังหวัด มีอำนาจหน้าที่ในการป้องกันและบรรเทาสาธารณภัยและการป้องกันและบำบัดรักษาโรค ตามข้อ (๙) และข้อ (๑๔) ของกฎกระทรวง (พ.ศ. ๒๕๔๑) ออกตามความในพระราชบัญญัติองค์การบริหารส่วนจังหวัด พ.ศ. ๒๕๔๐ รวมทั้งการจัดให้มีโรงพยาบาลจังหวัด การรักษาพยาบาล การป้องกันและควบคุมโรคติดต่อ การป้องกันและบรรเทาสาธารณภัยตามมาตรา ๑๗ (๑๙) (๒๒) แห่งพระราชบัญญัติกำหนดแผนและขั้นตอนการกระจายอำนาจให้แก่องค์กรปกครองส่วนท้องถิ่น พ.ศ. ๒๕๔๒ และกระทรวงมหาดไทย แจ้งมาตรการป้องกันและลดความเสี่ยงในการแพร่ระบาดของโรคโควิด-19 เข้าสู่หมู่บ้าน/ชุมชน ตลอดจนป้องกันกลุ่มผู้สูงอายุซึ่งเป็นกลุ่มเสี่ยงที่ง่ายต่อการติดเชื้อ โดยแจ้งกำนัน ผู้ใหญ่บ้าน และแจ้งเทศบาล ดำเนินการค้นหาและเฝ้าระวังในชุมชน บูรณาการความร่วมมือของบุคลากรทุกภาคส่วน รวมทั้งอาสาสมัครสาธารณสุขประจำหมู่บ้าน (อสม.) ร่วมเป็นทีมเฝ้าระวังในระดับชุมชน และคณะกรรมการโรคติดต่อแห่งชาติ ตามพระราชบัญญัติโรคติดต่อ พ.ศ. ๒๕๕๘ ได้แจ้งให้จังหวัด

/-๒-จัดทำแผน...

สำเนาถูกต้อง

(นางสาวยุรธมา ภาณี)
นักวิชาการพัสดุชำนาญการ

-๒-

จัดทำแผนปฏิบัติการค้นหาเฝ้าระวังโรคโควิด-19 ในระดับอำเภอ ชุมชน กระทรวงสาธารณสุข ขอให้สำนักงานสาธารณสุขจังหวัด ขอความร่วมมือจากอสม. ดำเนินการร่วมเป็น "ทีมอาสาโควิด-19" ดำเนินการค้นหาคัดกรองกลุ่มเสี่ยงที่เข้ามาในหมู่บ้าน/ชุมชนและจัดทำบัญชีรายชื่อกลุ่มเสี่ยง ส่งรายชื่อให้เจ้าหน้าที่สาธารณสุขในพื้นที่ทราบ องค์การบริหารส่วนจังหวัดสระบุรี จึงร่วมกับ สำนักงานสาธารณสุขจังหวัดสระบุรี อาสาสมัครสาธารณสุขประจำหมู่บ้าน (อสม.) จังหวัดสระบุรี จัดทำ "โครงการจัดหาวัสดุ อุปกรณ์ป้องกันการติดเชื้อในการเฝ้าระวัง ป้องกันและควบคุมโรคติดเชื้อไวรัสโคโรนา 2019 (COVID-19) (ระบาดระลอกใหม่) ในตำบลหมู่บ้านและชุมชน" ขององค์การบริหารส่วนจังหวัดสระบุรี ขึ้น

๒. วัตถุประสงค์

๒.๑ เพื่อบูรณาการความร่วมมือ ในการแก้ไขปัญหาเฝ้าระวังป้องกันและควบคุมโรคติดเชื้อไวรัสโคโรนา 2019 (COVID-19) (ระบาดระลอกใหม่) ในตำบล หมู่บ้านและชุมชน ระหว่างองค์การบริหารส่วนจังหวัดสระบุรี บุคลากรด้านสาธารณสุขและอาสาสมัครสาธารณสุขประจำหมู่บ้าน (อสม.)

๒.๒ ให้อาสาสมัครสาธารณสุขประจำหมู่บ้าน (อสม.) มีชุดอุปกรณ์ป้องกันการติดเชื้ออย่างเพียงพอ เพื่อไปดำเนินการเฝ้าระวัง ป้องกันและควบคุมโรคติดเชื้อโควิด-19 (ระบาดระลอกใหม่) โดยร่วมดำเนินการค้นหาและคัดกรองกลุ่มเสี่ยงที่เข้ามาในหมู่บ้าน/ชุมชน

๒.๓ เพื่อให้องค์การบริหารส่วนจังหวัดสระบุรี มีวัสดุ อุปกรณ์ในการป้องกันการแพร่ระบาดของโรคติดเชื้อไวรัสโคโรนา 2019 (COVID-19) (ระบาดระลอกใหม่) ในการบริการประชาชนและผู้รับบริการ

๒.๔ ลดความเสี่ยงในการแพร่ระบาดของโรคติดเชื้อไวรัสโคโรนา 2019 (COVID-19)

๒.๕ เพื่อให้ประชาชนในจังหวัดสระบุรี ปลอดภัยจากโรคติดเชื้อไวรัสโคโรนา 2019 (COVID-19)

๓. คุณสมบัติของผู้เสนอราคา

๓.๑ ผู้เสนอราคาต้องเป็นผู้มีอาชีพขาย

๓.๒ ผู้เสนอราคาต้องไม่เป็นผู้ที่ถูกระบุชื่อไว้ในบัญชีรายชื่อผู้ทำงานของทางราชการ และได้แจ้งเวียนชื่อแล้วหรือไม่เป็นผู้ที่ได้รับผลของการสั่งให้นิติบุคคล หรือบุคคลอื่นเป็นผู้ทำงาน ตามระเบียบของทางราชการ

๓.๓ ผู้เสนอราคาต้องไม่เป็นผู้มีผลประโยชน์ร่วมกันกับผู้เสนอราคารายอื่นที่เข้าเสนอราคา ให้แก่องค์การบริหารส่วนจังหวัดสระบุรี ณ วันเสนอราคาหรือไม่เป็นผู้กระทำการอันเป็นการขัดขวางการแข่งขันราคาอย่างเป็นธรรมในการเสนอราคาครั้งนี้

๓.๔ ผู้เสนอราคาต้องไม่เป็นผู้ได้รับเอกสิทธิ์หรือความคุ้มกัน ซึ่งอาจปฏิเสธไม่ยอมขึ้นศาลไทย เว้นแต่รัฐบาลของผู้เสนอราคา ได้มีคำสั่งให้สละสิทธิ์และความคุ้มกันเช่นนั้น

๔. รายละเอียดคุณลักษณะเฉพาะ ผู้ขายต้องจัดส่งวัสดุ อุปกรณ์ต่างๆ จำนวน ๖ รายการ (ตามรายละเอียดแนบท้าย)

๕. ระยะเวลาส่งมอบของหรืองาน

ส่งมอบสินค้าภายใน ๕ วันทำการ นับถัดจากวันที่ผู้ขายได้รับใบสั่งซื้อ

๖. สถานที่ส่งมอบ

องค์การบริหารส่วนจังหวัดสระบุรี

๗. เกณฑ์การคัดเลือก/และพิจารณาคัดเลือก

พิจารณาโดยใช้เกณฑ์ราคา (Price)

สำเนาถูกต้อง

(นางสาวยุรธรรมา ภาณี)
นักวิชาการพัสดุชำนาญการ

โครงการจัดหาวัสดุ อุปกรณ์ป้องกันการติดเชื้อ ในการเฝ้าระวังป้องกันและควบคุมโรคติดเชื้อไวรัสโคโรนา 2019 (COVID-19) (ระบาดระลอกใหม่) ในตำบล หมู่บ้านและชุมชน ขององค์การบริหารส่วนจังหวัดสระบุรี

รายละเอียดคุณลักษณะเฉพาะ

รายการที่ ๑ เครื่องวัดอุณหภูมิ พร้อมเจลล้างมือแบบอินฟราเรดพร้อมขาตั้ง

เป็นเครื่องวัดอุณหภูมิร่างกาย พร้อมจ่ายเจลแอลกอฮอล์อัตโนมัติ ในตัวเครื่อง พร้อมมีขาตั้ง
คุณลักษณะเฉพาะ

๑. เป็นเครื่องวัดอุณหภูมิร่างกาย แบบไม่ต้องสัมผัส พร้อมจ่ายเจลแอลกอฮอล์
๒. ตรวจวัดอุณหภูมิได้ ในช่วงประมาณ ๓๔-๔๓ องศาเซลเซียส หรือกว้างกว่า
๓. มีความแม่นยำในการวัดอุณหภูมิไม่น้อยกว่าหรือเท่ากับ ± 0.2 องศาเซลเซียส
๔. หน้าจอแสดงผลการวัดเป็นตัวเลขดิจิทัล สามารถเลือกหน่วยของอุณหภูมิเป็นแบบองศาเซลเซียส หรือองศาฟาเรนไฮต์ได้
๕. สามารถแจ้งเตือนเมื่ออุณหภูมิเกิน

รายการที่ ๒ เจลแอลกอฮอล์ล้างมือ ชนิดหัวบีบ ขนาดบรรจุ ๕๐๐ ซีซี

เป็นผลิตภัณฑ์ สำหรับทำความสะอาดมือ ด้วยส่วนผสมของแอลกอฮอล์ โดยไม่ต้องล้างน้ำ
คุณลักษณะเฉพาะ

๑. เป็นแอลกอฮอล์เจลล้างมือ ชนิดไม่ต้องล้างน้ำออก
๒. มีแอลกอฮอล์เป็นส่วนประกอบ ไม่น้อยกว่า ๗๕%
๓. ให้ความชุ่มชื้น แห้งเร็ว ไม่เหนียวเหนอะหนะ
๔. ได้รับการขึ้นทะเบียนจากหน่วยงานราชการหรือผลิตโดยองค์การเภสัชกรรม
๕. สินค้าผลิตใหม่ ระบุวันเดือนปีที่ผลิตและมีอายุการใช้งาน

รายการที่ ๓ เจลแอลกอฮอล์ล้างมือ ขนาดบรรจุ ๕ ลิตร/แกลอน

เป็นผลิตภัณฑ์ สำหรับทำความสะอาดมือ ด้วยส่วนผสมของแอลกอฮอล์ โดยไม่ต้องล้างน้ำ
คุณลักษณะเฉพาะ

๑. เป็นแอลกอฮอล์เจลล้างมือ ชนิดไม่ต้องล้างน้ำออก
๒. มีแอลกอฮอล์เป็นส่วนประกอบ ไม่น้อยกว่า ๗๕%
๓. ให้ความชุ่มชื้น แห้งเร็ว ไม่เหนียวเหนอะหนะ
๔. ได้รับการขึ้นทะเบียนจากหน่วยงานราชการหรือผลิตโดยองค์การเภสัชกรรม
๕. สินค้าผลิตใหม่ ระบุวันเดือนปีที่ผลิตและมีอายุการใช้งาน

รายการที่ ๔ หน้ากากอนามัย ขนาดบรรจุกล่องละ ๕๐ ชิ้น

คุณลักษณะเฉพาะ

๑. เป็นหน้ากากอนามัย แบบ ๓ ชั้น
๒. เป็นวัสดุสวมใส่ ป้องกันการซึมผ่านของสารคัดหลั่ง เช่น น้ำมูก เสมหะ น้ำลาย
๓. สวมใส่สบาย มีลวดอ่อนด้านบน ปรับโค้งกระชับเข้ากับใบหน้าได้
๔. แบบคล้องหูชนิดยางยืด

สำเนาถูกต้อง

(นางสาวยุววรรณท ภา๑)
นักวิชาการพัสดุชำนาญการ

รายการที่ ๕ น้ำยาฆ่าเชื้อ ผสมสารสกัดจากธรรมชาติ ขนาดบรรจุ ๕ ลิตร/แกลลอน
เป็นน้ำยาสำหรับฆ่าเชื้อ ผสมสารสกัดจากธรรมชาติ ที่มีประสิทธิภาพสูง ใช้ทำความสะอาดและฆ่าเชื้อ
บนพื้นผิวบริเวณต่าง ๆ

คุณลักษณะเฉพาะ

- ๑. เป็นผลิตภัณฑ์ฆ่าเชื้อ ที่มีส่วนประกอบของสารสกัดจากธรรมชาติ
- ๒. ใช้ทำความสะอาดและฆ่าเชื้อโรค
- ๓. ใช้ฉีดพ่นทำความสะอาด ได้ทั้งภายในและรอบบริเวณอาคาร หรือสถานที่ต่าง ๆ
- ๔. ได้รับการขึ้นทะเบียนจากสำนักงานคณะกรรมการอาหารและยา กระทรวงสาธารณสุข
- ๕. ได้รับการขึ้นบัญชีนวัตกรรมไทย โดยสำนักงบประมาณ ด้านวิทยาศาสตร์ : วัสดุและอุปกรณ์
วิทยาศาสตร์

รายการที่ ๖ เครื่องพ่นน้ำยาฆ่าเชื้อโรค

เครื่องพ่นน้ำยา แบบสะพายหลัง ใช้สำหรับพ่นน้ำยาฆ่าเชื้อโรค

คุณลักษณะเฉพาะ

- ๑. เครื่องพ่นยาแบบใช้แบตเตอรี่ ๑๒V ขนาดความจุ ไม่น้อยกว่า ๘ AH
- ๒. มอเตอร์แบบปั๊ม พร้อมสวิตช์ปิดเปิด และปุ่มปรับระดับความแรงการฉีดพ่น
- ๓. ก้านพ่นน้ำยา พร้อมชุดหัวพ่นแบบปรับได้
- ๔. แรงดันน้ำ ไม่น้อยกว่า ๕ บาร์
- ๕. ถังบรรจุน้ำยา ปริมาตรความจุไม่น้อยกว่า ๑๖ ลิตร
- ๖. สามารถชาร์ตแบตเตอรี่ได้

Handwritten signature and initials

สำเนาถูกต้อง
(นางสาวยุววรรณภา ภาชี)
นักวิชาการพัสดุชำนาญการ

๘. ราคากลางและแหล่งที่มาของราคากลางที่สุดที่จะซื้อ

๘.๑ บริษัท บางกอกไฮแล็ป จำกัด ๔/๑๗๖ ตลาดปลาเค็ม ๖๖ แขวงอนุสาวรีย์ เขตบางเขน
จังหวัดกรุงเทพมหานคร ๑๐๒๒๐

๘.๒ บริษัท คอสโม ออนไลน์ จำกัด ๑๐๒๘ ชั้น ๒ ห้อง ๒B ถนนเลียบบคลองรังสิต
ตำบลประชาธิปัตย์ อำเภอธัญบุรี จังหวัดปทุมธานี ๑๒๑๓๐

๘.๓ บริษัท ปราบขยยะรีไซเคิล จำกัด ๘๘๘ หมู่ ๕ ตำบลลาดหลุมแก้ว อำเภอลาดหลุมแก้ว
จังหวัดปทุมธานี ๑๒๑๔๐

๙. เงินงบประมาณโครงการ/ราคากลาง

เบิกจ่ายจากเงินทุนสำรองเงินสะสม ตามมติสภาองค์การบริหารส่วนจังหวัดสระบุรี
ในการประชุม สมัยวิสามัญ สมัยที่ ๑ ประจำปี ๒๕๖๔ ครั้งที่ ๑ เมื่อวันที่ ๒๘ เมษายน ๒๕๖๔ ภายใน
วงเงินงบประมาณ ๒๒,๐๐๐,๐๐๐.-บาท (ยี่สิบสองล้านบาทถ้วน)

๑๐. ผู้รับผิดชอบงาน หรือ โครงการ และ สถานที่ติดต่อ

สำนักปลัดองค์การบริหารส่วนจังหวัด องค์การบริหารส่วนจังหวัดสระบุรี

(ลงชื่อ)..........ประธานกรรมการ
(นางสุภาพร สุขเกษม)

(ลงชื่อ)..........กรรมการ
(นางโชติรส อาคำ)

(ลงชื่อ)..........กรรมการ
(นางพจนีย์ ทองเสม)

สำเนาถูกต้อง

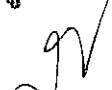
(นางสาวสุวรรณา ภาอิ)
นักวิชาการพัสดุชำนาญการ

โครงการจัดหาวัสดุ อุปกรณ์ป้องกันการติดเชื้อ ในการเฝ้าระวังป้องกันและควบคุมโรคติดเชื้อ
ไวรัสโคโรนา 2019 (COVID-19) (ระบาดระลอกใหม่)
ในตำบล หมู่บ้านและชุมชน ขององค์การบริหารส่วนจังหวัดสระบุรี

ลำดับ	รายการ	จำนวน	ราคา/หน่วย	รวม (บาท)
๑.	เครื่องวัดอุณหภูมิ พร้อมเจลล้างมือ แบบอินฟราเรดพร้อมขาตั้ง	๑,๑๘๐ เครื่อง	๑,๘๐๐	๒,๑๒๔,๐๐๐
๒.	เจลแอลกอฮอล์ล้างมือ ชนิดหัวบีบ ขนาดบรรจุ ๕๐๐ ซีซี	๓๐,๐๐๐ ขวด	๑๑๐	๓,๓๐๐,๐๐๐
๓.	เจลแอลกอฮอล์ล้างมือ ขนาดบรรจุ ๕ ลิตร/แกลลอน	๖,๐๐๐ แกลลอน	๑,๒๕๐	๗,๕๐๐,๐๐๐
๔.	หน้ากากอนามัย ขนาดบรรจุกล่องละ ๕๐ ชิ้น	๓๖,๐๐๐,กล่อง	๕๐	๑,๘๐๐,๐๐๐
๕.	น้ำยาฆ่าเชื้อ ผสมสารสกัดจาก ธรรมชาติ ขนาดบรรจุ ๕ ลิตร/แกลลอน	๑,๒๐๐ แกลลอน	๒,๑๕๐	๒,๕๘๐,๐๐๐
๖.	เครื่องพ่นน้ำยาฆ่าเชื้อโรค ขนาดบรรจุไม่น้อยกว่า ๑๖ ลิตร	๑๕๐ ถัง	๘๐๐	๑๒๕,๐๐๐
รวมงบประมาณ ๑๗,๔๓๙,๐๐๐.- บาท				

สำเนาถูกต้อง

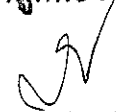

(นางธาวรรณคา ภาษี)
นักวิชาการพัสดุชำนาญการ



Bangkok High LAB Co., Ltd.
บริษัท บางกอกไฮแล็บ จำกัด

4/176 ซอยลาดปลาเค้า 66 ถนนลาดปลาเค้า แขวงอนุสาวรีย์ เขตบางเขน กรุงเทพฯ 10220
Tel: (662) 971-5800 Fax: (662) 971 5300
E-mail: info@bangkokhighlab.com Website: www.bangkokhighlab.com
เลขประจำตัวผู้เสียภาษี: 0105542087000

เอกสารแนบท้ายสัญญาครั้งที่.....
วันที่..... 3
วันที่ 6 พ.ค. 64
0.004
ISO 9001
DIN EN ISO 9001
NSC TIS/TIS 17025
Certification No. 0396

วันที่ 6 พฤษภาคม 2564

เรื่อง ยื่นข้อเสนอราคาโครงการจัดซื้อวัสดุ อุปกรณ์ป้องกันการติดเชื้อ ในการเฝ้าระวังป้องกันและควบคุมโรคติดเชื้อไวรัสโคโรนา 2019 (COVID-19) (ระบาดระลอกใหม่) ในตำบล หมู่บ้านและชุมชนขององค์การบริหารส่วนจังหวัดสระบุรี จำนวน 6 รายการ

เรียน นายองค์การบริหารส่วนจังหวัดสระบุรี

อ้างถึง หนังสือองค์การบริหารส่วนจังหวัดสระบุรี ที่ สป 51021/885 ลว. 5 พฤษภาคม 2564

ตามหนังสือที่อ้างถึง องค์การบริหารส่วนจังหวัดสระบุรี ได้แจ้งให้ยื่นข้อเสนอราคา และต่อรองราคาโครงการจัดซื้อวัสดุ อุปกรณ์ป้องกันการติดเชื้อ ในการเฝ้าระวังป้องกันและควบคุมโรคติดเชื้อไวรัสโคโรนา 2019 (COVID-19) (ระบาดระลอกใหม่) ในตำบล หมู่บ้านและชุมชนขององค์การบริหารส่วนจังหวัดสระบุรี จำนวน 6 รายการ กำหนดยื่นข้อเสนอในวันที่ 6 พฤษภาคม 2564 นั้น

บริษัท บางกอกไฮแล็บ จำกัด ขอเสนอราคาโครงการจัดซื้อวัสดุ อุปกรณ์ป้องกันการติดเชื้อ ในการเฝ้าระวังป้องกันและควบคุมโรคติดเชื้อไวรัสโคโรนา 2019 (COVID-19) (ระบาดระลอกใหม่) ในตำบล หมู่บ้านและชุมชนขององค์การบริหารส่วนจังหวัดสระบุรี จำนวน 6 รายการ ตามข้อกำหนด เงื่อนไขแบบรูปรายการละเอียดฯ เป็นจำนวนเงินทั้งสิ้น 17,439,000.- บาท (สิบเจ็ดล้านบาท สี่แสนสามหมื่นเก้าพันบาทถ้วน) บริษัทฯ กำหนดระยะเวลาส่งมอบของ ภายใน 5 วัน

บริษัทฯ ขอยืนยันราคาที่เสนอไว้เดิม เนื่องจากได้เสนอราคาไว้ต่ำสุดแล้ว เป็นจำนวนเงินทั้งสิ้น 17,439,000.-บาท (สิบเจ็ดล้านบาท สี่แสนสามหมื่นเก้าพันบาทถ้วน) ซึ่งได้รับภาษีมูลค่าเพิ่มตลอดจน ภาษีอากรอื่น ๆ และค่าใช้จ่ายที่ส่งไปเรียบร้อยแล้ว บริษัทฯ ได้แนบเอกสารประกอบการเสนอราคา มาพร้อมนี้

ขอแสดงความนับถือ

(Signature)

(นางกิติยาภรณ์ มีศิริ)

กรรมการผู้จัดการ

สำเนาถูกต้อง

(Signature)
(นางสาวยุวธรรมา ภาชี)
นักวิชาการพัสดุชำนาญการ

(ลงชื่อ)..... ประธานคณะกรรมการ

(ลงชื่อ)..... กรรมการ

(ลงชื่อ)..... กรรมการ



Bangkok High LAB Co., Ltd.
บริษัท บางกอกไฮแล็บ จำกัด

4/176 ซอยลาดปลาเค้า 66 ถนนลาดปลาเค้า แขวงอนุสาวรีย์ เขตบางเขน กรุงเทพมหานคร 10220
Tel: (662) 971-5800 Fax: (662) 971 5300
E-mail: info@bangkokhighlab.com Web site: www.bangkokhighlab.com
เลขทะเบียนการค้าเลขที่: 0105542087000

เอกสารแนบท้ายสัญญาข้อที่.....

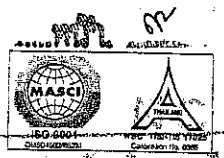

QUOTATION/ใบเสนอราคา

เลขที่ใบเสนอราคา: 3
วันที่: 6 พ.ค. 2564
Terms and Conditions: 40-0-0-0
Validity: 5 days /

Customer name : นายกองค้ำการบริหารส่วนจังหวัดสระบุรี
Address : 797 ถ. พหลโยธิน ปากเพ็ริว อำเภอเมืองสระบุรี สระบุรี 18000
Date: 6-May-2564 /
Our Reference : SER-2104
Tel : 036-222-997 FAX: 036-222-997
Tax. ID :
E-mail : saraburipao@gmail.com

QUOTE NO. : AD04/2104
= 6 พ.ค. 2564
Terms and Conditions : 40-0-0-0
Validity :
Payment :
Warranty :
Delivery : 5 days /

ลำดับ Item	จำนวน Quantity	รหัสสินค้า Part. No.	รายการ Description	ราคาต่อหน่วย Unit Price	จำนวนเงิน Amount (Bath)
1	1,180		เครื่องวัดอุณหภูมิ พร้อมเจลล้างมือแบบอินฟราเรดพร้อมขาตั้ง	1,800.00	2,124,000.00
2	30,000		เจลแอลกอฮอล์ล้างมือ ชนิดหัวปั๊ม ขนาดบรรจุ 500 ซีซี	110.00	3,300,000.00
3	6,000		เจลแอลกอฮอล์ล้างมือ ขนาดบรรจุ 5 ลิตร/แกลลอน	1,250.00	7,500,000.00
4	36,000		หน้ากากอนามัย ขนาดบรรจุกล่องละ 50 ชิ้น	50.00	1,800,000.00
5	1,200		น้ำยาฆ่าเชื้อ ผสมสารสกัดจากธรรมชาติ ขนาดบรรจุ 5 ลิตร/แกลลอน	2,150.00	2,580,000.00
6	150		เครื่องพ่นน้ำยาฆ่าเชื้อโรค ขนาดบรรจุไม่น้อยกว่า 16 ลิตร	900.00	135,000.00
หมายเหตุ/ Remark:				ราคารวม VAT	17,439,000.00
(สิบเจ็ดล้านสี่แสนสามหมื่นเก้าพันบาทถ้วน)				VAT. 7 %	1,140,869.16
				ราคาไม่รวม VAT	16,298,130.84

บริษัท บางกอกไฮแล็บ จำกัด ได้รับการรับรองมาตรฐานคุณภาพ ISO9001:2015 และได้รับการรับรองมาตรฐานการสอบเทียบ ISO17025:2017

Authorized Signature

Authorized Signature

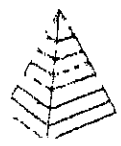

Bangkok High LAB Co., Ltd
บริษัท บางกอกไฮแล็บ จำกัด

CONFIRM
(ยืนยันการสั่งซื้อตามรายการด้านบน)
.....
(.....)
Date.....Month.....Year.....

(ลงชื่อ).....ประธานคณะกรรมการ
(.....)
(ลงชื่อ).....กรรมการ
(.....)
(ลงชื่อ).....กรรมการ
(.....)
(นางสาวยุรธนา ภาชี)
นักวิชาการพิเศษชำนาญการ



Bangkok High LAB Co., Ltd.
บริษัท บางกอกไฮแล็บ จำกัด

4/176 ซอยลาดปลาเค้า 66 ถนนลาดปลาเค้า แขวงอนุสาวรีย์ เขตบางเขน กทม.10220
Tel: (662) 971-5800 Fax: (662) 971 5300
E-mail: info@bangkokhighlab.com Website: www.bangkokhighlab.com
เลขประจำตัวผู้เสียภาษี: 0105542087000

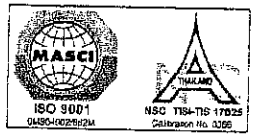

**โครงการจัดซื้อวัสดุ อุปกรณ์ป้องกันการติดเชื้อ ในการเฝ้าระวังป้องกันและควบคุมโรคติดเชื้อไวรัสโคโรนา
2019 (COVID-19) (ระบาดระลอกใหม่) ในตำบล หมู่บ้านและชุมชน
ขององค์การบริหารส่วนจังหวัดสระบุรี**

รายละเอียดคุณลักษณะเฉพาะ

รายการที่ 1 เครื่องวัดอุณหภูมิ พร้อมเจลล้างมือแบบอินฟราเรดพร้อมขาตั้ง

เป็นเครื่องวัดอุณหภูมิร่างกาย พร้อมจ่ายเจลแอลกอฮอล์อัตโนมัติ ในตัวเครื่อง พร้อมมีขาตั้ง
คุณลักษณะเฉพาะ

1. เป็นเครื่องวัดอุณหภูมิร่างกาย แบบไม่ต้องสัมผัส พร้อมจ่ายเจลแอลกอฮอล์
2. ตรวจวัดอุณหภูมิได้ ในช่วงประมาณ 35-43 องศาเซลเซียส หรือกว้างกว่า
3. มีค่าความแม่นยำในการวัดอุณหภูมิไม่น้อยกว่าหรือเท่ากับ ± 0.2 องศาเซลเซียส
4. หน้าจอแสดงผลการวัดเป็นตัวเลขดิจิทัล สามารถเลือกหน่วยของอุณหภูมิเป็นแบบองศาเซลเซียส หรือองศาฟาเรนไฮต์ได้
5. สามารถแจ้งเตือนเมื่ออุณหภูมิเกิน

รายการที่ 2 เจลแอลกอฮอล์ล้างมือ ชนิดหัวปั๊มขนาดบรรจุ 500 ซีซี

เป็นผลิตภัณฑ์ สำหรับทำความสะอาดมือ ด้วยส่วนผสมของแอลกอฮอล์ โดยไม่ต้องล้างน้ำ
คุณลักษณะเฉพาะ

1. เป็นแอลกอฮอล์เจลล้างมือ ชนิดไม่ต้องล้างน้ำออก
2. มีแอลกอฮอล์เป็นส่วนประกอบ ไม่น้อยกว่า 75%
3. ให้ความชุ่มชื้น แห้งเร็ว ไม่เหนียวเหนอะหนะ
4. ได้รับการขึ้นทะเบียนจากหน่วยงานราชการหรือผลิตโดยองค์การเภสัชกรรม
5. สินค้าผลิตใหม่ ระบุวันเดือนปีที่ผลิตและมีอายุการใช้

รายการที่ 3 ที่เจลแอลกอฮอล์ล้างมือขนาดบรรจุ 5 ลิตร/ แกลลอน

เป็นผลิตภัณฑ์สำหรับทำความสะอาดมือ ด้วยส่วนผสมของแอลกอฮอล์ โดยไม่ต้องล้างน้ำ
คุณลักษณะเฉพาะ

1. เป็นแอลกอฮอล์เจลล้างมือ ชนิดไม่ต้องล้างน้ำออก
2. มีแอลกอฮอล์เป็นส่วนประกอบ ไม่น้อยกว่า 75%
3. ให้ความชุ่มชื้น แห้งเร็ว ไม่เหนียวเหนอะหนะ
4. ได้รับการขึ้นทะเบียนจากหน่วยงานราชการหรือผลิตโดยองค์การเภสัชกรรม
5. สินค้าผลิตใหม่ ระบุวันเดือนปีที่ผลิตและมีอายุการใช้

สำเนาถูกต้อง

(นางสาวยุวธรรมา ภาณี)
นักวิชาการพัสดุชำนาญการ

Bangkok High LAB Co.,Ltd
บริษัท บางกอกไฮแล็บ จำกัด

(ลงชื่อ).....ประธานคณะกรรมการ

(ลงชื่อ).....กรรมการ

(ลงชื่อ).....กรรมการ





Bangkok High LAB Co., Ltd.
บริษัท บางกอกไฮแล็บ จำกัด

4/176 ซอยลาดปลาเค้า 66 ถนนลาดปลาเค้า แขวงอนุสาวรีย์ เขตบางเขน กทม.10220
Tel: (662) 971-5800 Fax: (662) 971 5300
E-mail: info@bangkokhighlab.com Website: www.bangkokhighlab.com
เลขประจำตัวผู้เสียภาษี: 0105542087000

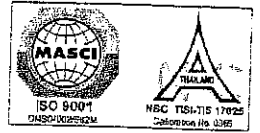

รายการที่ 4 หน้ากากอนามัย ขนาดบรรจุกล่องละ 50 ชิ้น

คุณลักษณะเฉพาะ

1. เป็นหน้ากากอนามัยแบบ ชั้น 3 ชั้น ✓
2. เป็นวัสดุสวมใส่ ป้องกันการซึมผ่านของสารคัดหลั่ง เช่น น้ำมูก น้ำลาย เสมหะ
3. สวมใส่สบาย มีลวดอ่อนด้านบน ปรับโค้งกระชับเข้ากับใบหน้าได้ ✓
4. แบบคล้องหูชนิดยางยืด ✓

รายการที่ 5 น้ำยาฆ่าเชื้อ ผสมสารสกัดจากธรรมชาติ ขนาดบรรจุ 5 ลิตร/แกลลอน เป็นน้ำยาสำหรับฆ่าเชื้อ ผสมสารสกัดจากธรรมชาติ ที่มีประสิทธิภาพสูง ใช้ทำความสะอาดฆ่าเชื้อบนพื้นผิวบริเวณต่าง ๆ

คุณลักษณะเฉพาะ

1. เป็นผลิตภัณฑ์ฆ่าเชื้อ ที่มีส่วนประกอบของสารสกัดจากธรรมชาติ
2. ใช้ทำความสะอาดและฆ่าเชื้อโรค
3. ใช้ฉีดพ่นทำความสะอาด ได้ทั้งภายในและรอบบริเวณอาคาร หรือสถานที่ต่าง ๆ
4. ได้รับการขึ้นทะเบียนจากสำนักงานคณะกรรมการอาหารและยา กระทรวงสาธารณสุข
5. ได้รับการขึ้นบัญชีนวัตกรรมไทย โดยสำนักงานงบประมาณด้านวิทยาศาสตร์ : วัสดุและอุปกรณ์วิทยาศาสตร์

รายการที่ 6 เครื่องพ่นน้ำยาฆ่าเชื้อโรค

เครื่องพ่นน้ำยา แบบสะพាយหลัง ใช้สำหรับพ่นน้ำยาฆ่าเชื้อโรค

คุณลักษณะเฉพาะ

1. เครื่องพ่นยาแบบใช้แบตเตอรี่ 12V ขนาดความจุไม่น้อยกว่า 8 AH
2. มอเตอร์แบบปั๊ม พร้อมสวิตช์ปิดเปิด และปุ่มปรับระดับความแรงการฉีดพ่น
3. ก้านพ่นน้ำยา พร้อมชุดหัวพ่นแบบปรับได้
4. แรงดันน้ำไม่น้อยกว่า 5 บาร์
5. ถังบรรจุน้ำยา ปริมาตรความจุไม่น้อยกว่า 16 ลิตร
6. สามารถชาร์ตแบตเตอรี่ได้



Bangkok High LAB Co., Ltd.
บริษัท บางกอกไฮแล็บ จำกัด

(ลงชื่อ).....ประธานคณะกรรมการ

(ลงชื่อ).....กรรมการ

(ลงชื่อ).....กรรมการ

สำเนาถูกต้อง

(นางสาวยุววรรณภา ภาณี)
นักวิชาการที่สศุชำนาญการ



Bangkok High LAB Co., Ltd.
บริษัท บางกอกไฮแล็บ จำกัด

4/176 ซอยลาดปลาเค้า 66 ถนนลาดปลาเค้า แขวงอนุสาวรีย์ เขตบางเขน กรุงเทพมหานคร 10220
Tel: (662) 971-5800 Fax: (662) 971 5300
E-mail: info@bangkokhighlab.com Web site: www.bangkokhighlab.com
เลขประจำตัวผู้เสียภาษี: 0105542087000



Intelligent Sensor Soap Dispenser

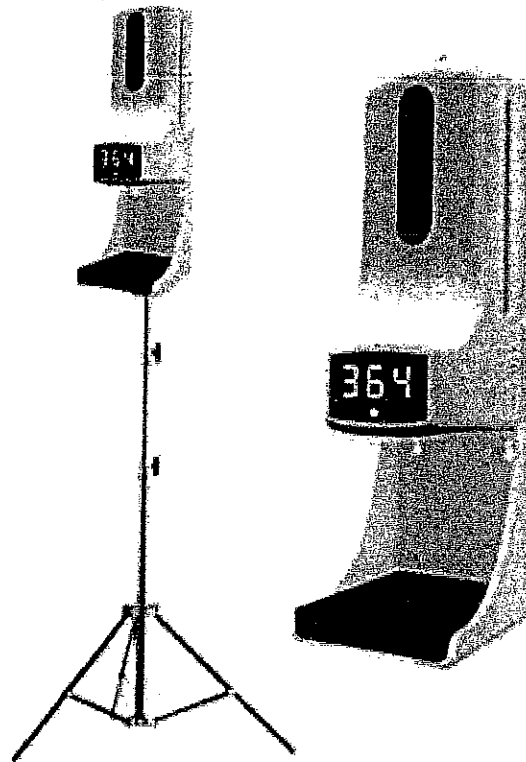

Handwritten signature

K9 Pro



Bangkok High LAB Co., Ltd.
บริษัท บางกอกไฮแล็บ จำกัด

สำเนาถูกต้อง

(ลงชื่อ).....ประธานคณะกรรมการ
 ()
 (ลงชื่อ).....กรรมการ
 ()
 (ลงชื่อ).....กรรมการ
 ()



Bangkok High LAB Co., Ltd.
บริษัท บางกอกไฮแล็บ จำกัด

4/176 ซอยลาดปลาเค้า 66 ถนนลาดปลาเค้า แขวงอนุสาวรีย์ เขตบางเขน กรุงเทพมหานคร 10220
Tel: (662) 971-5800 Fax: (662) 971 5300
E-mail: info@bangkokhighlab.com Web site: www.bangkokhighlab.com
เลขประจำตัวผู้เสียภาษี: 0105542087000

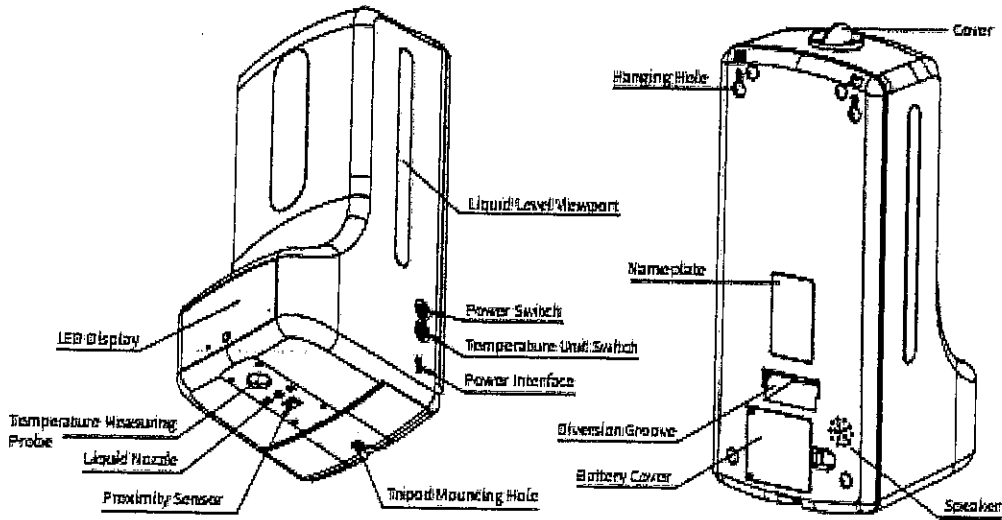

Specification

1. Accuracy: $\pm 0.2^{\circ}\text{C}$ (34-45 $^{\circ}\text{C}$, put it in the operating environment for 30 minutes before use)
2. Alarm type: flashing + bleeping "DIBIDI"
3. Measuring distance: 5cm-10cm
4. LED display: Number
5. Interface: Type-C
6. Bottle Capacity: 1000ml
7. Mounting Type: Wall-hanging, Tripod-fixed
8. Working Temperature: 10 $^{\circ}\text{C}$ -40 $^{\circ}\text{C}$ (15 $^{\circ}\text{C}$ -35 $^{\circ}\text{C}$ Recommended)
9. Measuring range: 0-50 $^{\circ}\text{C}$
10. Response time: 500ms
11. Standby time: 5s for non-working, dynamic loop with white light
12. Power Supply: DC 5V 1500MA (or 4 AA batteries)
13. Dimension: 119*133*280mm
14. Liquid type: hand sanitizer or liquid disinfectant

Signature and stamp area with a small pyramid logo.

Handwritten signature.

สำเนาถูกต้อง

(นางสาวยุวรัตน์ ภาชี)
นักวิชาการพิเศษชำนาญการ

(ลงชื่อ).....ประธานคณะกรรมการ
(
(ลงชื่อ).....กรรมการ
(
(ลงชื่อ).....กรรมการ
(



Bangkok High LAB Co., Ltd.
บริษัท บางกอกไฮแล็บ จำกัด

4/176 ซอยลาดปลาเค้า 66 ถนนลาดปลาเค้า แขวงจตุจักร เขตจตุจักร กรุงเทพฯ 10220
Tel: (662) 971-5800
E-mail: info@bangkokhighlab.com
Website: www.bangkokhighlab.com
เลขประจำตัวผู้เสียภาษี: 0105542087000

เอกสารนี้ทำขึ้นด้วยระบบอัตโนมัติ

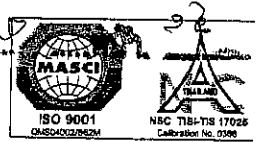

myPu: Hand Cleantizer

รหัสสินค้า 04

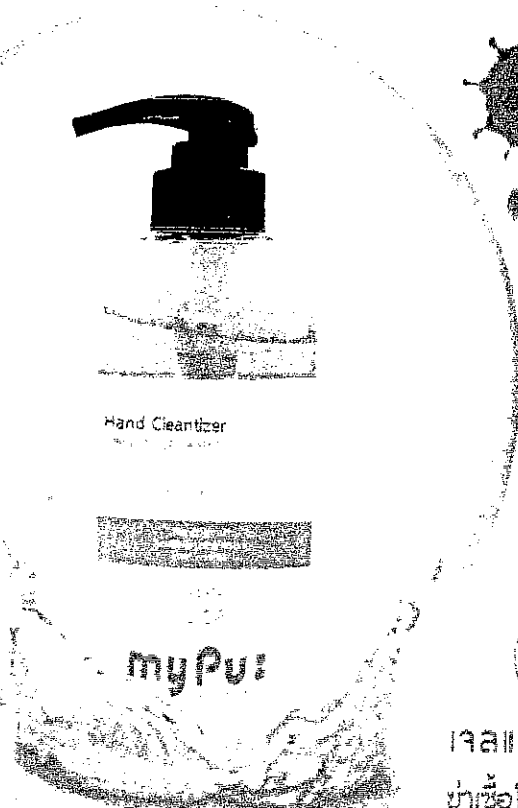

Alcohol
75% v/v

รหัสสินค้า 05

เจลแอลกอฮอล์
ฆ่าเชื้อโรค 99.9%

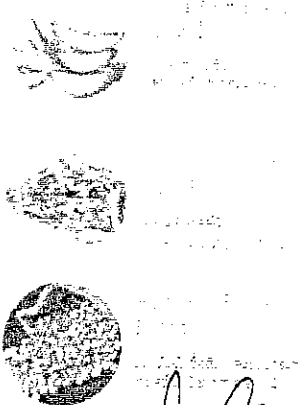
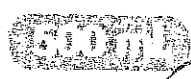
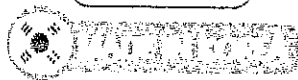

Material Safety Data Sheet	
ชื่อสินค้า	แอลกอฮอล์เจลล้างมือ
เลขที่สารเคมี	62-098-01-0000
ชื่อผู้ผลิต	บริษัท บางกอกไฮแล็บ จำกัด
ชื่อผู้จำหน่าย	บริษัท บางกอกไฮแล็บ จำกัด
ชื่อผู้กระจาย	บริษัท บางกอกไฮแล็บ จำกัด
ชื่อผู้ขนส่ง	บริษัท บางกอกไฮแล็บ จำกัด
ชื่อผู้รับ	บริษัท บางกอกไฮแล็บ จำกัด
ชื่อผู้ซื้อ	บริษัท บางกอกไฮแล็บ จำกัด
ชื่อผู้ขาย	บริษัท บางกอกไฮแล็บ จำกัด
ชื่อผู้ผลิต	บริษัท บางกอกไฮแล็บ จำกัด
ชื่อผู้จำหน่าย	บริษัท บางกอกไฮแล็บ จำกัด
ชื่อผู้กระจาย	บริษัท บางกอกไฮแล็บ จำกัด
ชื่อผู้ขนส่ง	บริษัท บางกอกไฮแล็บ จำกัด
ชื่อผู้รับ	บริษัท บางกอกไฮแล็บ จำกัด
ชื่อผู้ซื้อ	บริษัท บางกอกไฮแล็บ จำกัด
ชื่อผู้ขาย	บริษัท บางกอกไฮแล็บ จำกัด

สำเนาถูกต้อง

(นางสาวยุววรรณ ทาษิ
นักวิชาการพัสดุชำนาญการ

Signature

เลขที่ใบรับแจ้ง : 13-2-6300011523

(ลงชื่อ).....ประธานคณะกรรมการ
(
(ลงชื่อ).....กรรมการ
(
(ลงชื่อ).....กรรมการ
(

Bangkok High LAB Co., Ltd.
บริษัท บางกอกไฮแล็บ จำกัด



รายละเอียดการจดทะเบียน

เอกสารแนบท้ายสัญญาวันที่... ๒๐... ๒๕๖๓

สถานะใบรับจดทะเบียน :
อนุมัติ

สถานะสถานที่ :
คงอยู่

เลขที่ใบรับจดทะเบียน :
13-2-6300011523

ประเภทการจดทะเบียน :
นำเข้า

รูปแบบการจดทะเบียน :
ผลิตภัณฑ์เดียว

ชื่อการค้า :
มายพู:
MYPU:

ชื่อเครื่องสำอาง :
แฮนด์ คลีนไทเซอร์
HAND CLEANTIZER

วันที่ยื่นขอ :
1/4/2563

วันที่หมดอายุ :
31/3/2566

รูปแบบการใช้ผลิตภัณฑ์ :
ใช้แล้วไม่ล้างออก

บริเวณที่ใช้ผลิตภัณฑ์ :
ผิวหนัง

วัตถุประสงค์ในการใช้งานผลิตภัณฑ์ :
แอลกอฮอล์เพื่อสุขอนามัยสำหรับมือ

เงื่อนไขการใช้ผลิตภัณฑ์ :
ห้ามใช้ในผลิตภัณฑ์ประเภทฉีดพ่น หรือสเปรย์ (Spray)

ชื่อผู้ประกอบการ :
บริษัท แสงบก อินเตอร์เนชั่นแนล จำกัด

ที่ตั้ง :
เลขที่ 37/16 หมู่ 5 ตำบล คลองห้า อำเภอ คลองหลวง จังหวัด ปทุมธานี 12120 โทรศัพท์ 09 8249 1286

ชื่อและที่อยู่ผู้ผลิตต่างประเทศ :
ICOMAX CO., LTD.
87, GAJANGSANEOPSEOBUK-RO, OSAN-SI, GYEONGGI-DO, , KOREA, SOUTH

เลขอ้างอิงสำหรับ License per Invoice :
U1CM00013263000115231060014681C

ลำดับ
รายการแนบท้าย รายการ ดังนี้

(ลงชื่อ) ประธานคณะกรรมการ
(ลงชื่อ) กรรมการ
(ลงชื่อ) กรรมการ

สำเนาถูกต้อง

(นางสาวบุรณตา ภาชี)
นักวิชาการพิเศษชำนาญการ



Bangkok High Lab Co., Ltd.

บริษัท บางกอกไฮแล็บ จำกัด

วันที่บันทึก : 31/03/2563
เลขที่บันทึก : 630331000892
(สำหรับเจ้าหน้าที่)

วันที่รับ : 31/03/2563
เลขที่รับ : 63044492
(สำหรับเจ้าหน้าที่)

คำขอจัดแจ้งเครื่องสำอาง

รายละเอียดของเครื่องสำอาง (ให้พิมพ์หรือกรอกข้อมูลด้วยตัวบรรจงให้อ่านได้ชัดเจน และโปรดทำเครื่องหมาย ✓ ใน

หัวข้อที่เลือก)

- จัดแจ้งเพื่อขายในประเทศไทย หรือส่งออก (ตามมาตรฐานของประเทศไทย)
- จัดแจ้งเฉพาะเพื่อการส่งออกเท่านั้น
- จัดแจ้งเฉพาะเพื่อการส่งออกเท่านั้น โดยมีคุณภาพ มาตรฐาน ฉลากหรือรายละเอียดอื่นๆ ตามที่ผู้สั่งซื้อ กำหนด (มาตรา ๓๕)

๑. ชื่อการค้าและชื่อเครื่องสำอาง

๑.๑ ชื่อการค้าภาษาไทยและภาษาอังกฤษ

มายพู: MYPU:

๑.๒ ชื่อเครื่องสำอางภาษาไทยและภาษาอังกฤษ

แฮนด์ คลีนไทเซอร์ HAND CLEAN TIZER

๑.๓ ชื่อเครื่องสำอางแนบท้าย (ในกรณีผลิตภัณฑ์เดี่ยว แต่ต่างกันที่สี/กลิ่น และเครื่องสำอางชุดเซ็ต)

(ให้ระบุชื่อเครื่องสำอางแนบท้ายคำขอ)

๒. รูปแบบการใช้เครื่องสำอาง

- ใช้แล้วล้างออก
- ใช้แล้วไม่ต้องล้างออก

๓. ประเภทของเครื่องสำอาง

๓.๑ บริเวณที่ใช้ผลิตภัณฑ์

ผิวหนัง



Bangkok High LAB Co., Ltd

บริษัท บางกอกไฮแล็บ จำกัด

๓.๒ วัตถุประสงค์ในการใช้ผลิตภัณฑ์

แอลกอฮอล์เพื่อสุขอนามัยสำหรับมือ

๔. วิธีใช้

ทำความสะอาดมือตามต้องการ

(ลงชื่อ).....ประธานคณะกรรมการ

(ลงชื่อ).....กรรมการ

๕. ลักษณะทางกายภาพของเครื่องสำอาง

เจล (GEL)

(ลงชื่อ).....กรรมการ

สำเนาถูกต้อง

๖. ลักษณะทางกายภาพของภาชนะบรรจุ

- กระบอกฉีดยา (SYRINGE) / แอมพูล (AMPOULE) / ไวอัล (VIAL)
- อื่นๆ (ระบุ) ขวดปั๊มพลาสติก, ขวดปั๊มอะคริลิก, ซองพลาสติก, ซองอะคริลิก, ถังพลาสติก, ถังอะคริลิก, ขวดพลาสติก, ขวดอะคริลิก

๗. เงื่อนไขของการใช้เครื่องสำอางที่ระบุไว้ในประกาศกระทรวงสาธารณสุข (ถ้ามี)

- ห้ามใช้ในเด็กอายุต่ำกว่า 3 ปี
- ห้ามใช้ในเด็กอายุต่ำกว่า 10 ปี
- ผลิตภัณฑ์นี้ไม่ใช่ผลิตภัณฑ์รูปแบบฉีดพ่นหรือสเปรย์ (SPRAY)
- ผลิตภัณฑ์นี้ไม่ใช่ผลิตภัณฑ์รูปแบบสเปรย์อัดแก๊ส (AEROSOL SPRAY)
- ต้องมีการผสมผลิตภัณฑ์อื่นก่อนใช้ (โดยอัตราส่วนผสมของผลิตภัณฑ์นี้ คือ อัตราส่วน 1 : _____)
- อื่นๆ _____

๘. รูปแบบเครื่องสำอาง

- ผลิตภัณฑ์เดี่ยว
- ผลิตภัณฑ์เดี่ยวชนิดเดียวกันที่มีส่วนประกอบและการใช้เหมือนกันแต่แตกต่างกันที่สีหรือกลิ่น
- ผลิตภัณฑ์หลายรายการที่รวมบรรจุในบรรจุภัณฑ์เดียวกันไม่สามารถแยกจำหน่ายได้
- ผลิตภัณฑ์เดี่ยวที่ได้รับการจดแจ้งแล้ว นำมารวมบรรจุในบรรจุภัณฑ์เดียวกันเป็นชุดผลิตภัณฑ์

๙. รายละเอียดของผู้ประกอบการ

๙.๑ ผลิตภัณฑ์ชาย

ชื่อผู้ผลิต _____

ที่ตั้งสำนักงาน _____ (ลงชื่อ) _____ ประธานคณะกรรมการ

ที่ตั้งสถานที่ผลิต _____ (ลงชื่อ) _____ กรรมการ

ที่ตั้งสถานที่เก็บ _____ (ลงชื่อ) _____ กรรมการ

Signature

Singkot High LAB Co., Ltd

บริษัท บางกอกไฮแล็บ จำกัด



กรณีแบ่งบรรจุ (ลงชื่อ) _____ กรรมการ

เลขที่ใบรับจดแจ้งของเครื่องสำอาง (BULK) ที่นำมาแบ่งบรรจุ _____

กรณีรวมบรรจุ

เลขที่ใบรับจดแจ้งของเครื่องสำอางทุกรายการที่นำมารวมบรรจุ _____ **สำเนาถูกต้อง**

๙.๒ รับจ้างผลิต

ชื่อผู้รับจ้างผลิต _____

(นางสาวยุวรรณทา ภาอี)
นักวิชาการพิเศษชำนาญการ

ที่ตั้งสำนักงาน _____
ที่ตั้งสถานที่ผลิต _____
ที่ตั้งสถานที่เก็บ _____
ชื่อผู้ว่าจ้างผลิต _____
ที่ตั้งสถานที่ประกอบธุรกิจ _____

กรณีแบ่งบรรจุ

เลขที่ใบรับจดแจ้งของเครื่องสำอาง (BULK) ที่นำมาแบ่งบรรจุ _____

กรณีรวมบรรจุ

เลขที่ใบรับจดแจ้งของเครื่องสำอางทุกรายการที่นำมารวมบรรจุ _____

๙.๓ นำเข้าเพื่อขาย

ชื่อผู้นำเข้า บริษัท แสงบก อินเทอร์เน็ตเซ็นแนล จำกัด

ที่ตั้งสถานที่นำเข้า เลขที่ 37/16 หมู่ 5 ตำบล คลองห้า อำเภอ คลองหลวง จังหวัด ปทุมธานี 12120
โทรศัพท์ 09 8249 1286

ที่ตั้งสถานที่เก็บ เลขที่ 37/16 หมู่ 5 ตำบล คลองห้า อำเภอ คลองหลวง จังหวัด ปทุมธานี 12120
โทรศัพท์ 09 8249 1286

ชื่อผู้ผลิตต่างประเทศ ICOMAX CO., LTD.

ที่ตั้งสถานที่ผลิต 87, GAJANGSANEOPSEOBUK-RO, OSAN-SI, GYEONGGI-DO,

ประเทศผู้ผลิต KOREA, SOUTH

(ลงชื่อ)..... ประธานคณะกรรมการ

สำเนาถูกต้อง

(ลงชื่อ)..... กรรมการ

(ลงชื่อ)..... กรรมการ

(นางสาวยุววรรณดา ภาษี)

ผู้จัดการที่สุดชำนาญการ



Bangkok High LAB Co., Ltd

บริษัท บางกอกไฮแล็บ จำกัด

๑๖. รายการสารที่ใช้เป็นส่วนผสมในเครื่องสำอาง

ระบุเป็น International Nomenclature of Cosmetic Ingredients (INCI) Name

- ๑. โปรรระบุหรือแนบสูตรแสดงชื่อสารทุกตัวที่ใช้เป็นส่วนประกอบ
- ๒. แสดงปริมาณและ/หรือหน้าที่ของสารที่ระบุตามประกาศกระทรวงสาธารณสุขที่ออกตามความในมาตรา ๒ (๓)
- ๓. แสดงปริมาณและหน้าที่ของสารที่ระบุตามประกาศกระทรวงสาธารณสุขที่ออกตามความในมาตรา ๒ (๔)

หมายเหตุ: แสนด์ คลีนไทเซอร์ MYPU: HAND CLEANTIZER

- 1 64-17-5 ALCOHOL
- 2 7732-18-5 WATER
- 3 56-81-5 GLYCERIN
- 4 107-88-0 BUTYLENE GLYCOL
- 5 84082-82-6 SALIX ALBA BARK EXTRACT
- 6 84012-24-8 ORIGANUM VULGARE LEAF EXTRACT
- 7 91745-97-0 CHAMAECYPARIS OBTUSA LEAF EXTRACT
- 8 LACTOBACILLUS/SOYBEAN FERMENT EXTRACT
- 9 84961-46-6 CINNAMOMUM CASSIA BARK EXTRACT
- 10 94279-99-9 SCUTELLARIA BAICALENSIS ROOT EXTRACT
- 11 90083-07-1 PORTULACA OLERACEA EXTRACT
- 12 85507-69-3 ALOE BARBADENSIS LEAF EXTRACT
- 13 223748-41-2 SAPINDUS TRIFOLIATUS FRUIT EXTRACT
- 14 XYLITYLGLUCOSIDE
- 15 53448-53-6 ANHYDROXYLITOL
- 16 87-99-0 XYLITOL
- 17 50-99-7 GLUCOSE
- 18 9067-32-7 SODIUM HYALURONATE
- 19 9007-20-9 CARBOMER
- 20 102-71-6 TRIETHANOLAMINE
- 21 1934-21-0 CI 19140
- 22 3844-45-9 CI 42090
- 23 6920-22-5 1,2-HEXANEDIOL
- 24 1117-86-8 CAPRYLYL GLYCOL

(ลงชื่อ)..... ประธานคณะกรรมการ
 (.....)
 (ลงชื่อ)..... กรรมการ
 (.....)
 (ลงชื่อ)..... กรรมการ
 (.....)

สำเนาถูกต้อง
 (นางสาวยุววรรณตา ภาษี)
 นักวิชาการพิเศษชำนาญการ

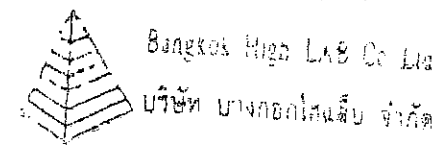

- 25 FRAGRANCE
- 26 127-51-5 ALPHA-ISOMETHYL IONONE
- 27 106-22-9 CITRONELLOL
- 28 101-86-0 HEXYL CINNAMAL
- 29 78-70-6 LINALOOL
- 30 80-54-6 BUTYLPHENYL METHYLPROPIONAL

รวม :

รายละเอียดเพิ่มเติม

(ลงชื่อ).....ประธานคณะกรรมการ
 ()
 (ลงชื่อ).....กรรมการ
 ()
 (ลงชื่อ).....กรรมการ
 ()

สำเนาถูกต้อง

Signature

(นางสาวยุวธรรมา ภาณี)
นักวิชาการพัสดุชำนาญการ



Bangkok Milk Co., Ltd.
บริษัท บางกอกมิลค์ จำกัด

ข้าพเจ้าขอรับรองว่า

๑. รายละเอียดของเครื่องสำอางที่จัดแจ้งนี้ เป็นไปตามกฎกระทรวง ระเบียบ หรือประกาศที่ออกตามพระราชบัญญัติเครื่องสำอาง พ.ศ.๒๕๕๘

๒. จะปฏิบัติตามเงื่อนไขดังต่อไปนี้

(๑) แจ้งพนักงานเจ้าหน้าที่เมื่อมีการเปลี่ยนแปลงรายละเอียดตามที่ได้จัดแจ้งไว้

(๒) เมื่อมีคำสั่งจากภาครัฐให้เรียกเก็บเครื่องสำอางคืนจากตลาด ข้าพเจ้าจะดำเนินการเรียกเก็บเครื่องสำอางคืนจากตลาดและจะหยุดการจำหน่าย จ่าย แจก เครื่องสำอางดังกล่าวทันที

๓. ข้าพเจ้าขอรับรองว่ารายละเอียดที่ได้แจ้งในคำขอจัดแจ้งเครื่องสำอางนี้เป็นความจริงทุกประการ และขอรับรองว่าเอกสารที่แนบมาเป็นต้นฉบับจริงหรือสำเนาที่ถูกต้อง และรับทราบข้าพเจ้าจะต้องรับผิดชอบให้เครื่องสำอางที่วางตลาดเป็นไปตามที่จัดแจ้งไว้ต่อสำนักงานคณะกรรมการอาหารและยา และเป็นไปตามข้อกำหนดในกฎหมายรวมทั้งจะไม่หลีกเลี่ยงความรับผิดชอบที่เกิดขึ้น หากเครื่องสำอางนี้ไม่เป็นไปตามมาตรฐานหรือข้อกำหนดอื่นๆที่ได้จัดแจ้งไว้

๔. ข้าพเจ้าขอรับรองว่าจะรับผิดชอบในการตรวจสอบเอกสารหลักฐาน หรือข้อมูลประกอบการพิจารณาต่างๆให้ครบถ้วนถูกต้อง หากข้อเท็จจริงพบมีการปลอมแปลงหรือแนบหลักฐานเอกสารปลอม หรือแจ้งข้อความอันเป็นเท็จมาแสดงต่อเจ้าหน้าที่ ข้าพเจ้าขอยินยอมให้ดำเนินคดีอาญาจนถึงที่สุด

๕. ข้าพเจ้าขอรับรองว่าจะปฏิบัติตามกฎหมายต่างๆที่เกี่ยวข้อง เช่น ผลิตหรือนำเข้าเครื่องสำอางที่มีรายละเอียดตรงตามที่จัดแจ้งไว้ จัดทำฉลากภาษาไทยที่ระบุข้อความอันจำเป็นครบถ้วนก่อนวางขาย และจัดเก็บข้อมูลเกี่ยวกับเครื่องสำอางนั้นไว้พร้อมให้เจ้าหน้าที่ตรวจสอบ

๖. ข้าพเจ้าขอรับรองว่าการจัดแจ้งเครื่องสำอางจะไม่ใช้ชื่อการค้า หรือชื่อเครื่องสำอางไปในทำนองโอ้อวด ไม่สุภาพ หรือทำให้เข้าใจผิดจากความจริง ไม่ใช้ชื่อการค้า หรือชื่อเครื่องสำอางที่ไม่เหมาะสมกับวัฒนธรรมอันดีงามของไทย หรือสื่อไปในทางทำลายคุณค่าของภาษาไทย และมีสูตรส่วนผสมที่มีสารเป็นไปตามประกาศกระทรวงสาธารณสุขเกี่ยวกับรายการสารต้านเครื่องสำอาง หากพนักงานเจ้าหน้าที่พบว่าเครื่องสำอางของข้าพเจ้าเข้าข่ายดังกล่าวข้างต้น ข้าพเจ้ายินยอมให้สำนักงานคณะกรรมการอาหารและยาเพิกถอนใบรับจัดแจ้งของข้าพเจ้า

๗. หากพนักงานเจ้าหน้าที่พบว่าเครื่องสำอางของข้าพเจ้าไม่เป็นไปตามเงื่อนไขดังกล่าวข้างต้น ข้าพเจ้ายินยอมให้สำนักงานคณะกรรมการอาหารและยาเพิกถอนใบรับจัดแจ้งของข้าพเจ้า

(ลงชื่อ) กรรมการ
(ลงชื่อ) กรรมการ

(นางสาวยุววรรณ ภาษ)
นักวิชาการพัสดุชำนาญการ

(ลายมือชื่อ) นางสาว พิมพ์ โคตะพันธ์ (ผู้ยื่นคำขอ) 31 มีนาคม 2563

(นางสาว พิมพ์ โคตะพันธ์)

วันที่

[ตราประทับสำคัญของนิติบุคคล (ถ้ามี)]

(ลายมือชื่อ)



Bangkok Hugel Lab Co., Ltd.

บริษัท บางกอกเฮจลแล็บ จำกัด

รายละเอียดของเครื่องสำอางตามข้อ ๑.๓ (ให้พิมพ์หรือกรอกข้อมูลด้วยตัวบรรจงให้อ่านได้ชัดเจน และโปรดทำเครื่องหมาย ✓ ใน หัวข้อที่เลือก)

ผลิตภัณฑ์เดี่ยวชนิดเดียวกัน ที่มีส่วนประกอบการใช้เหมือนกัน แต่แตกต่างกันที่สี/กลิ่น

ชื่อการค้าและชื่อเครื่องสำอางภาษาไทย

ชื่อการค้าและชื่อเครื่องสำอางภาษาอังกฤษ

เครื่องสำอางรูปแบบผลิตภัณฑ์เดี่ยว แต่แตกต่างกันที่สี/กลิ่น จำนวน _____ รายการ ได้แก่

(1) ชื่อสี/กลิ่นภาษาไทยและภาษาอังกฤษ

ผลิตภัณฑ์เครื่องสำอางรูปแบบชุดผลิตภัณฑ์

ใน ๑ ชุด ประกอบด้วย เครื่องสำอางรูปแบบผลิตภัณฑ์เดี่ยว จำนวน _____ รายการ ได้แก่

(ลงชื่อ).....ประธานคณะกรรมการ
(.....)
(ลงชื่อ).....กรรมการ
(.....)
(ลงชื่อ).....กรรมการ
(.....)

สำเนาถูกต้อง

(นางสาวบุรณตา ภาชี)
นักวิชาการพิเศษชำนาญการ

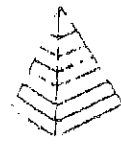

Bangkok High L&E Co., Ltd.
บริษัท บางกอกไฮเอล เอ็ม จำกัด

วันที่รับจดแจ้ง : 01/04/2563
เลขที่ใบรับจดแจ้ง : 13-2-6300011523

วันที่รับ : 31/03/2563
เลขที่รับ : 63044492

การรับรอง

- ๑. ข้าพเจ้าขอรับรองว่าผลิตภัณฑ์ที่ยื่นจดแจ้งเป็นเครื่องสำอางในมาตรา ๔ ตามพรบ.เครื่องสำอาง พ.ศ.๒๕๕๘
- ๒. ข้าพเจ้ารับทราบฯ ข้าพเจ้าต้องยื่นคำขอวินิจฉัยประเภทผลิตภัณฑ์ก่อนยื่นคำขอจดแจ้งเครื่องสำอางในกรณีที่ไม่แน่ใจว่าผลิตภัณฑ์นั้นเข้าข่ายเป็นเครื่องสำอางหรือไม่
- ๓. ข้าพเจ้าขอรับรองว่าชื่อการค้าและชื่อเครื่องสำอางสอดคล้องกับสูตรส่วนประกอบที่ใช้เป็นส่วนผสมในการผลิตเครื่องสำอาง
- ๔. ข้าพเจ้ารับทราบและยอมรับเงื่อนไขว่าหากพนักงานเจ้าหน้าที่ตรวจสอบแล้วพบว่าการยื่นจดแจ้งไม่เป็นไปตามที่ข้าพเจ้าให้การรับรองทั้งหมดดังกล่าวข้างต้น จะถือว่าข้าพเจ้าผลิต/นำเข้าผลิตภัณฑ์ไม่ตรงตามที่จดแจ้ง พร้อมยอมรับการถูกเพิกถอนใบรับแจ้งอย่างไม่มีเงื่อนไข และถูกดำเนินคดีในฐานความผิดที่เกี่ยวข้อง โดยข้าพเจ้าจะไม่เรียกร้องค่าเสียหายใดๆที่เกิดขึ้น
- ๕. ข้าพเจ้ารับทราบฯ ข้าพเจ้าต้องเข้ามาติดตามผลการตรวจสอบติดตามภายหลัง (Post-Audit) การอนุมัติแบบ Auto E-permission และยินดีส่งมอบข้อมูลและเอกสารชี้แจงเพิ่มเติมหากมีการร้องขอจากเจ้าหน้าที่

(ลงชื่อ).....ประธานคณะกรรมการ
(.....) กรรมการ
(.....) กรรมการ
(.....) กรรมการ

(ลายมือชื่อ) นางสาว พิมพ์ โคตะพันธ์ ผู้ยื่นคำขอ 31 มีนาคม 2563
(.....) นางสาว พิมพ์ โคตะพันธ์) วันที่

[ตราประทับสำคัญของนิติบุคคล (ถ้ามี)]

สำเนาถูกต้อง

(นางสาวยุวธรรมา ภาชี)
นักวิชาการพิเศษชำนาญการ

(Signature)



Bangkok High Lab Co., Ltd.
บริษัท บางกอกไฮแล็บ จำกัด



Bangkok High LAB Co., Ltd.
บริษัท บางกอกไฮแล็บ จำกัด

4/176 ซอยลาดปลาเค้า 66 ถนนลาดปลาเค้า แขวงอนุสาวรีย์ เขตบางเขน กทม.10220

Tel: (662) 971-5800

E-mail: info@bangkokhighlab.com

เลขประจำตัวผู้เสียภาษี: 0105542087000

เอกสารแนบท้ายสัญญาซื้อที่.....
Website: www.bangkokhighlab.com

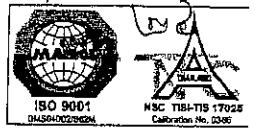

3-SURE

ปริมาณ
5 L



3-SURE

HAND SANITISER GEL

อี-ซัวร์ แอนต์ แชนดิท็อกซอร์ เจล
แอลกอฮอล์เพื่อสุขอนามัยสำหรับมือ

ใช้ดี - ปลอดภัยกับมือและเสื้อผ้า
ไม่เหนียวเหนอะหนะหลังล้างมือ
ส่วนผสม : ETHYL ALCOHOL, WATER,
CARBOMER, TRIETHANOLAMINE,
PROPYLENE GLYCOL, FRAGRANCE, CI 42090
แอลกอฮอล์ 70% v/v
ใช้ดี - ปลอดภัยกับมือและเสื้อผ้า
ไม่เหนียวเหนอะหนะหลังล้างมือ
ส่วนผสม : ETHYL ALCOHOL, WATER,
CARBOMER, TRIETHANOLAMINE,
PROPYLENE GLYCOL, FRAGRANCE, CI 42090
แอลกอฮอล์ 70% v/v



ETHYL ALCOHOL
70% v/v
5L

สำเนาถูกต้อง

[Handwritten signature]



Bangkok High LAB Co., Ltd.
บริษัท บางกอกไฮแล็บ จำกัด

(นางสาวสุพรรณภา ภาชี)
นักวิชาการพัฒนาคุณภาพ

(ลงชื่อ).....ประธานคณะกรรมการ
()
(ลงชื่อ).....กรรมการ
()
(ลงชื่อ).....กรรมการ
()



ใบรับจดแจ้งผลิตเพื่อขายเครื่องสำอาง

เอกสารแนบท้ายสัญญาข้อที่.....๒.....หน้า ๒๕

ใบรับจดแจ้งเลขที่ : 14-1-6300024781

ใบรับจดแจ้งฉบับนี้ออกให้ ณ วันที่ : 1 พฤษภาคม 2563

ให้ใช้ได้จนถึงวันที่ : 30 เมษายน 2566

ชื่อการค้าและชื่อเครื่องสำอาง (ไทย) : บี-ซัวร์ แฮนด์ แซนิไทเซอร์ เจล

ชื่อการค้าและชื่อเครื่องสำอาง (อังกฤษ) : B-SURE HAND SANITISER GEL

ชื่อเครื่องสำอางแนบท้าย : ไม่มี

ประเภทของเครื่องสำอาง : แอลกอฮอล์เพื่อสุขอนามัยสำหรับมือ/ผิวกาย/ไม่ล้างออก

ลักษณะทางกายภาพของเครื่องสำอางและภาชนะบรรจุ : เจล (Gel) / บรรจุในขวดทำด้วยพลาสติก

ฝาทำด้วยพลาสติก,บรรจุในขวดพลาสติก

ฝาชนิดหัวกดปั๊ม, ชนิดเติมบรรจุในขวดแก้วลอน

ฝาทำด้วยพลาสติก

รูปแบบของเครื่องสำอาง : ผลิตกันชนเดี่ยว

ชื่อผู้ผลิต : บริษัท วิจิตรสมพรพาณิชย์ อินเตอร์เทรด จำกัด

ที่ตั้งสถานที่ผลิต : เลขที่ 55/7 หมู่ 1 ตำบล ศาลาลอย อำเภอ ทาเวือ จังหวัด พระนครศรีอยุธยา 13130 โทรศัพท์ 035200429 โทรศัพท์มือถือ 0897796954

ที่ตั้งสถานที่เก็บ : เลขที่ 55/7 หมู่ 1 ตำบล ศาลาลอย อำเภอ ทาเวือ จังหวัด พระนครศรีอยุธยา 13130 โทรศัพท์ 035200429 โทรศัพท์มือถือ 0897796954

เลขที่ใบรับจดแจ้งของเครื่องสำอาง (Bulk) ที่นำมาแบ่งบรรจุ : -

(ลงชื่อ).....ประธานคณะกรรมการ

เลขที่ใบรับจดแจ้งของเครื่องสำอางทุกรายการที่นำมารวมบรรจุ : -

(ลงชื่อ).....กรรมการ

(ลงชื่อ).....กรรมการ

(.....)

ใบรับจดแจ้งนี้ออกให้โดยมีเงื่อนไข ดังนี้

- สำนักงานคณะกรรมการอาหารและยามีสิทธิ์ที่จะเรียกคืนใบรับจดแจ้งนี้ เมื่อปรากฏว่ามีภาชนะที่ อันตรายต่อประชาชนผู้บริโภคเครื่องสำอาง พ.ศ. ๒๕๖๒
- สำนักงานคณะกรรมการอาหารและยามีสิทธิ์ที่จะเรียกคืนใบรับจดแจ้งนี้ เมื่อปรากฏว่ามีภาชนะที่ อันตรายต่อประชาชนผู้บริโภครายการบางรายการ พ.ศ. ๒๕๖๒
- ใบรับจดแจ้ง เครื่องสำอางนี้ออกให้ เพื่อแสดงว่าผลิตภัณฑ์ดังกล่าวได้จดทะเบียนแล้ว มีเครื่องหมายรับรองคุณภาพมาตรฐานของผลิตภัณฑ์

(Handwritten signature)



Bangkok High LAB Co.,Ltd.

บริษัท บางกอกไฮแล็บ จำกัด

สำเนาถูกต้อง

ออกโดย สำนักงานสาธารณสุขจังหวัดพระนครศรีอยุธยา

(นางสาวยุวรัตนา ภาชี)
นักวิชาการสาธารณสุขชำนาญการ



Bangkok High LAB Co., Ltd.
บริษัท บางกอกไฮแล็บ จำกัด

4/176 ซอยลาดปลาเค้า 66 ถนนลาดปลาเค้า แขวงอนุสาวรีย์ เขตบางเขน กทม.10220
Tel: (662) 971-5800 Fax: (662) 971 5300
E-mail: info@bangkokhighlab.com Website: www.bangkokhighlab.com
เลขประจำตัวผู้เสียภาษี: 0105542087000

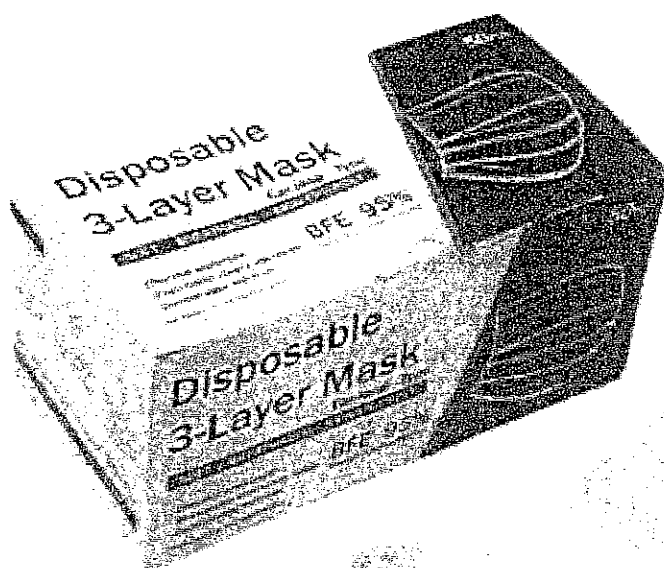

50PCS



สำเนาถูกต้อง

(นางสาวบุรณดา ภาชี)
นักวิชาการพัสดุชำนาญการ

(ลงชื่อ).....ประธานคณะกรรมการ
(.....)
(ลงชื่อ).....กรรมการ
(.....)
(ลงชื่อ).....กรรมการ
(.....)

Bangkok High LAB Co., Ltd.
4/176 ซอยลาดปลาเค้า 66 ถนนลาดปลาเค้า แขวงอนุสาวรีย์ เขตบางเขน กทม.10220



KEEN

GERM KILLER BLOOD, SCALE & OIL REMOVER

ผลิตภัณฑ์ออร์แกนิก
ฆ่าเชื้อโรคและ
ทำความสะอาด

สารสกัด
ธรรมชาติ
จากพืช

ขนาดบรรจุ 20 ลิตร / 5 ลิตร / 1 ลิตร / 250 มิลลิกรัม

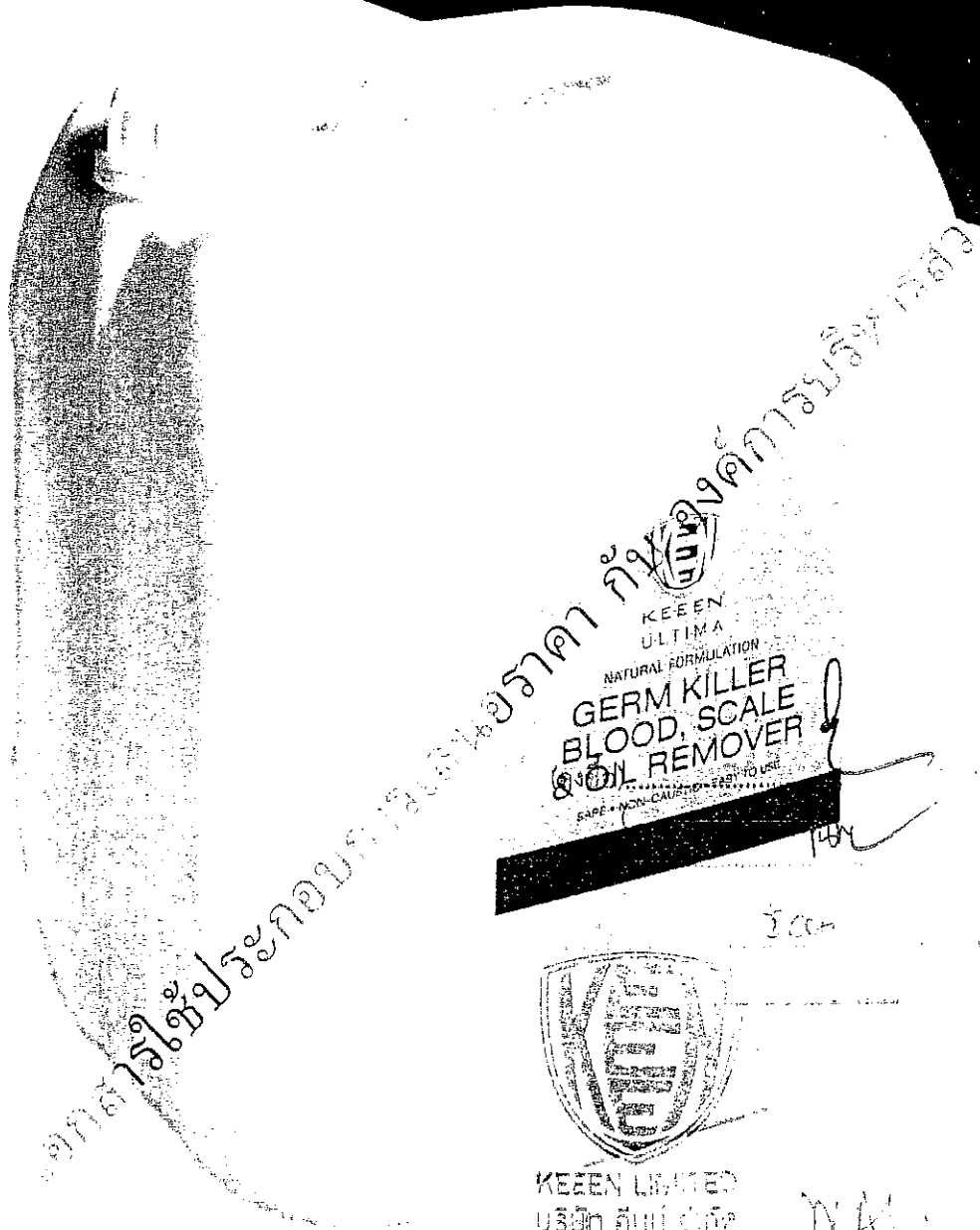

สำเนาถูกต้อง

(นางสาวยุวรัตนา ราชย์)
นักวิชาการพิเศษชำนาญการ

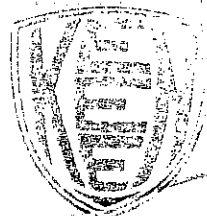

KEEN LIMITED
บริษัท เคีน จำกัด

ฆ่าเชื้อได้
99%

ฆ่าเชื้อโรค เชื้อไวรัส แบคทีเรีย ดับกลิ่น
ย่อยสลายของเสีย คราบเลือด คราบไขมัน
ปลอดภัย และเป็นมิตรกับสิ่งแวดล้อม



กระทรวงสาธารณสุข





KEEN

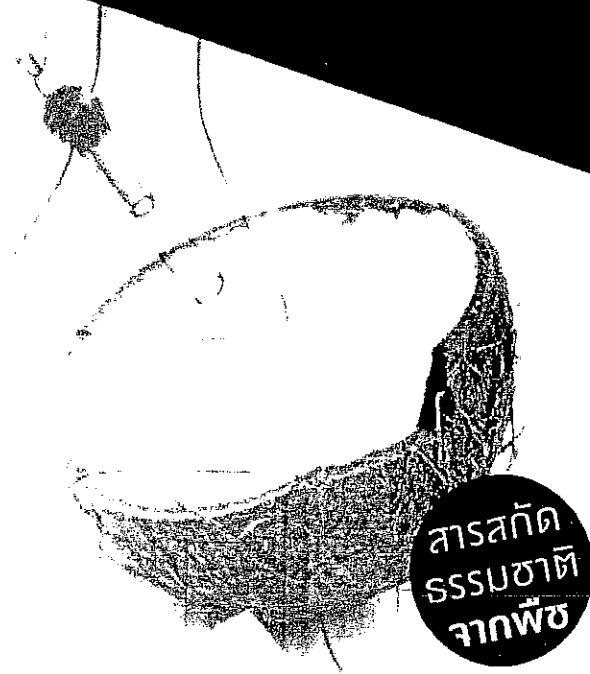

สารสกัด
ธรรมชาติ
จากพืช

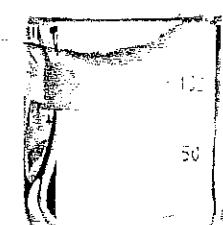

ฆ่าเชื้อได้
99%



ฆ่าเชื้อไวรัส

H1N1 ไข้หวัดนก ไข้หวัดใหญ่
โรคมือ เท้า ปาก A/DY, etc

ขจัดคราบเลือด
คราบไขมัน

คราบสกปรกจากสารอินทรีย์ต่างๆ



กำจัดแบคทีเรีย



ขจัดกลิ่นเหม็น

KEEN LIMITED
บริษัท คีน จำกัด

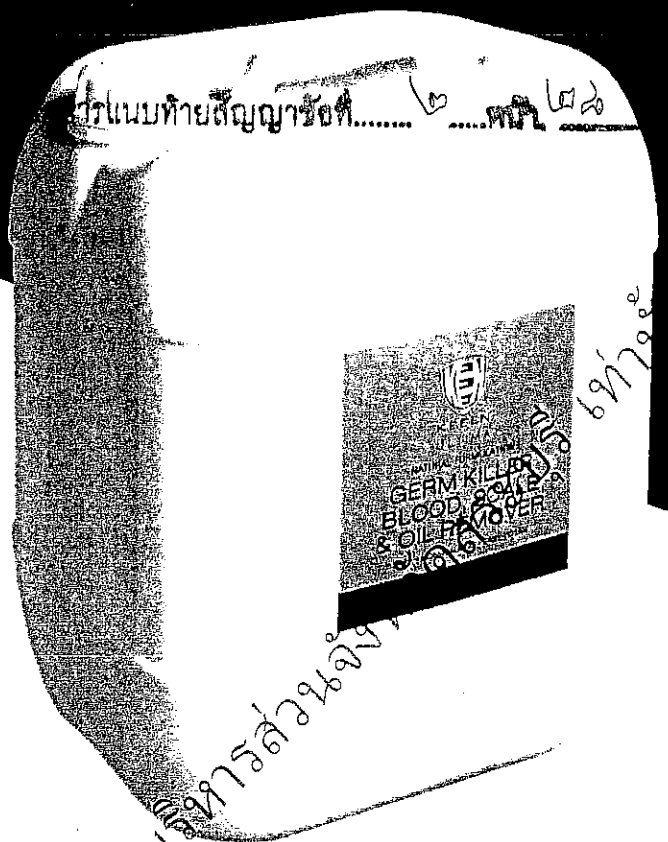

GERM KILLER

เป็นสารทำความสะอาดและฆ่าเชื้อโรคที่สกัดจากน้ำมัน
มะพร้าวและสารประกอบออกไซด์ มีคุณสมบัติในการ
ฆ่าเชื้อโรค แบคทีเรีย ไวรัส และเชื้อราได้ถึง 99%
กำจัดคราบจากสารอินทรีย์ต่างๆ เช่น เลือด ไขมัน
รอยคราบเชื้อรา และกลิ่นที่ติดจากเชื้อโรคได้ดี
มีส่วนผสมของสารสกัดจากธรรมชาติเป็นมิตรต่อผู้ใช้
และสิ่งแวดล้อม

ใช้งานง่าย ทั้งผสมน้ำราด แช่ล้างที่ผิวไม่สะอาด
ฉีดพ่นหรือเช็ดทำความสะอาด โดยไม่ต้องล้างออก

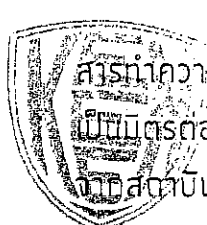

การทำความสะอาดสามารถย่อยสลายได้สารอินทรีย์
เป็นมิตรต่อระบบนิเวศและสิ่งแวดล้อม ได้รับการรับรอง
จากสถาบันวิจัยชั้นนำ ทั้งในประเทศ และในระดับสากล

M.A.

ผลิตโดย บริษัท คีน จำกัด
เลขที่ 86, 88, 90
ถนนเฉลิมพระเกียรติ ร.9
แขวงหนองบอน เขตประเวศ
กรุงเทพมหานคร 10250
www.keen.co.th

จัดจำหน่ายโดย

บริษัท คีน จำกัด
เลขที่ 86, 88, 90
ถนนเฉลิมพระเกียรติ ร.9
แขวงหนองบอน เขตประเวศ
กรุงเทพมหานคร 10250



KEEEN

เอกสารแนบท้ายสัญญาวันที่..... ๒๐

.....คน..... ๒๐๒๐

หนังสือแต่งตั้งผู้แทนจำหน่าย

บริษัท คีน จำกัด โดย นายวสันต์ อริยพุทธิรัตน์ สำนักงานตั้งอยู่เลขที่ 86,88,90 อาคาร นวัตกรรมคีน
ถนนเฉลิมพระเกียรติ ร.9 แขวงหนองบอน เขตประเวศ จังหวัดกรุงเทพมหานคร 10250

ขอแต่งตั้งให้

บริษัท บางกอกไฮแล็บ จำกัด

ทะเบียนพาณิชย์เลขที่ 0105542087000

สำนักงานเลขที่

ที่อยู่ 4/176 ซอยลาดปลาเค้า 66 ถนนลาดปลาเค้า แขวงอนุสาวรีย์ เขตบางเขน กทม.10220

เป็นผู้แทนจำหน่าย

น้ำยาฆ่าเชื้อ ผสมสารสกัดจากธรรมชาติ (NATURAL DISINFECTANT)

ชื่อทางการค้า คีน เจิม คิลเลอร์ บลัด สเกล แอนต์ ออยล์ รีมูฟเวอร์

ให้กับ

องค์การบริหารส่วนจังหวัดสระบุรี

797 ถนนพหลโยธิน ต.ดาวเรือง อ.เมือง จ.สระบุรี 18000

ออกให้ ณ 5 พฤษภาคม 2564 - 31 ธันวาคม 2564



Bangkok High LAB Co., Ltd.

บริษัท บางกอกไฮแล็บ จำกัด

(Signature)

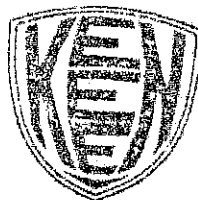

KEEEN LIMITED
บริษัท คีน จำกัด

(Signature)

(ดร. วสันต์ อริยพุทธิรัตน์)

สำเนาถูกต้อง

กรรมการผู้อำนวยการ (นางสาวบรรณิกา ภาอิ)
นักวิชาการพิเศษชำนาญการ

KEEEN LIMITED

86, 88, 90 Chalermprakit Rama 9 Road, Nongbon, Pravate, Bangkok 10250
Tel 02 800 2570-3, Fax 02 800 2779 www.keeen.co.th

(ลงชื่อ)..... กรรมการ

(ลงชื่อ)..... กรรมการ



ใบสำคัญการขึ้นทะเบียนวัตถุอันตราย

สำนักงานคณะกรรมการอาหารและยา
กระทรวงสาธารณสุข

วันที่ 31 เดือน สิงหาคม พ.ศ. 2559

เลขที่ 278/2559

อนุญาตให้ บริษัท คีนัน จำกัด

เลขประจำตัวผู้เสียภาษีอากร 0135551006947

สถานที่ผลิตของผู้รับ ใบสำคัญการขึ้นทะเบียนวัตถุอันตราย ตั้งอยู่เลขที่ 86,88,90 ถนนเฉลิมพระเกียรติ ร.9 แขวงหนองบอน เขตประเวศ กรุงเทพมหานคร 10250 โทรศัพท์ 0 2747 2102-3 โทรสาร 0 2747 0120

เป็นผู้รับ ใบสำคัญการขึ้นทะเบียนวัตถุอันตรายชนิดที่ ๓

ชื่อทางการค้า คีนัน เจ็ม ทิลเลอร์ บลัด, สกนด แอนดี ออยล์ ริมฟเวอร์

ชื่อและปริมาณวัตถุอันตราย (สารสำคัญ) โคคาอิมโดโพรพิลเบทาอีน (Cocaine Propyl betaine) 3.0 % w/w

กรดไขมันจากน้ำมันมะพร้าว (Coconut fatty acid) 3.8 % w/w ไฮโดรเจนเปอร์ออกไซด์ (Hydrogen peroxide) 3.0 % w/w

โพแทสเซียมโคโคเอต (Potassium cocoate) 3.0 % w/w

(ลงชื่อ) ประธานคณะกรรมการ

(ลงชื่อ) กรรมการ

(ลงชื่อ) กรรมการ

ประเภทของการใช้ ยาเชื่อมแบคทีเรียและเชื้อรา

ลักษณะของวัตถุอันตราย ชนิดของเหลว

ชื่อและที่อยู่ของผู้ผลิต บริษัท คีนัน จำกัด

86,88,90 ถนนเฉลิมพระเกียรติ ร.9 แขวงหนองบอน เขตประเวศ กรุงเทพมหานคร 10250

โทรศัพท์ 0 2747 2102-3 โทรสาร 0 2747 0120

ใบสำคัญนี้ขอกำหนดให้มีเงื่อนไข ดังต่อไปนี้ -กรณีผลิตเพื่อการส่งออกอนุญาตให้ใช้วัตถุดิบจากที่ระบุไว้ได้

ใบสำคัญการขึ้นทะเบียนนี้ออกให้ใช้ได้จนถึงวันที่ 31 เดือน ธันวาคม 2564



Bangkok High LAB Co., Ltd.
บริษัท บางกอกไฮแล็บ จำกัด
W.A.L.
สำเนาถูกต้อง
พนักงานเจ้าหน้าที่
(นางสาวยุวธรรณา กาศ)
นักวิชาการที่สันทนาการ



Bangkok High LAB Co., Ltd.
บริษัท บางกอกไฮแล็บ จำกัด

4/176 ซอยลาดปลาเค้า 66 ถนนลาดปลาเค้า แขวงอนุสาวรีย์ เขตบางเขน กรุงเทพมหานคร 10220
4/176 Soi Ladplakao 66, Ladplakao Rd., Anusawari, Bangkokhen, Bangkok 10220
โทร: (662) 971-5800 โทร: (662) 971 5300
E-mail: info@bangkokhighlab.com Web site: www.bangkokhighlab.com

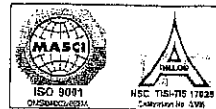

เครื่องพ่นน้ำยาฆ่าเชื้อแบบแบตเตอรี่ ขนาด 18 L

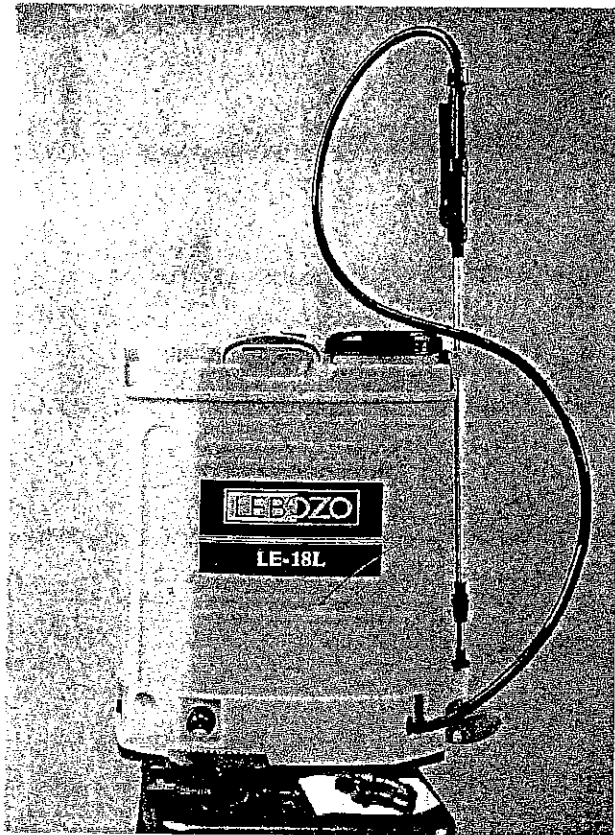

Product Description

- เครื่องพ่นน้ำยาแบบแบตเตอรี่ มีถังบรรจุน้ำยาปริมาตรความจุ 18 ลิตร
- มอเตอร์ขนาด 2.2A แรงดัน 5.5Bar (80PSI) ฉีดพ่นได้ไกล
- มีแบตเตอรี่ขนาด 12V 8AH ในตัว ไม่ต้องเติมน้ำกลั่น ดูแลง่าย
- ใช้งานต่อเนื่อง 5-8 ชั่วโมงต่อการชาร์จ 1 ครั้ง
- ถังพลาสติกเกรด A ทนทาน
- มีสวิตช์วาล์วแบบกันน้ำ ปรับ เบา-แรง ได้
- หัวพ่น 3 แบบ ปรับได้ทั้ง พ่นไกล และพ่นฝอย
- มีไฟหน้าปัดหม้อบอกสถานะแบตเตอรี่
- ครอบคลุมพร้อมใช้งาน มีสายชาร์จ สายสเปพาย มือบีบ และก้านแปบยึดหดได้ในชุด

สำเนาถูกต้อง

Handwritten signature

(นางสาวสุวรรณา ภาษี)
นักวิชาการพัสดุชำนาญการ



Bangkok High LAB Co., Ltd.
บริษัท บางกอกไฮแล็บ จำกัด

(ลงชื่อ).....ประธานคณะกรรมการ

(ลงชื่อ).....กรรมการ

(ลงชื่อ).....กรรมการ

บันทึกหลักฐานการต่อรองราคา

ณ องค์การบริหารส่วนจังหวัดสระบุรี

วันที่ ๖ พฤษภาคม ๒๕๖๔

ตามที่ บริษัท บางกอกไอแล็บ จำกัด ได้เสนอราคาต่อองค์การบริหารส่วนจังหวัดสระบุรี สำหรับโครงการจัดซื้อวัสดุ อุปกรณ์ป้องกันการติดเชื้อ ในการเฝ้าระวังป้องกันและควบคุมโรคติดเชื้อไวรัสโคโรนา 2019 (COVID-19) (ระบาดระลอกใหม่) ในตำบล หมู่บ้านและชุมชนขององค์การบริหารส่วนจังหวัดสระบุรี จำนวน ๖ รายการ ตามใบเสนอราคา ลงวันที่ ๖ พฤษภาคม ๒๕๖๔ เสนอราคาเป็นเงินจำนวน ๑๗,๔๓๙,๐๐๐.- บาท (สิบเจ็ดล้านสี่แสนสามหมื่นเก้าพันบาทถ้วน) นั้น

คณะกรรมการจัดซื้อจัดจ้างโดยวิธีเฉพาะเจาะจง ได้ต่อรองราคากับผู้เสนอราคาเรียบร้อยแล้ว ปรากฏว่า

- (✓) ขอยื่นราคาเดิม กำหนดระยะเวลาส่งมอบของ ๕ วันเท่าเดิม
- () ยินยอมลดราคา เป็นเงินจำนวน.....บาท คงเหลือเป็นเงินจำนวนทั้งสิ้น..... บาท

ทั้งนี้ ข้อเสนออื่น ๆ ผู้เสนอราคายังคงให้ถือตามใบเสนอราคาทีกล่าวข้างต้น พร้อมทั้ง จึงให้ผู้เสนอราคาได้ลงลายมือชื่อไว้ เพื่อเป็นหลักฐานต่อไป

ลงชื่อ..... ประธานกรรมการฯ
 (นางศิริพร เกตุมณี)
 หัวหน้าฝ่ายบริหารงานบุคคล

ลงชื่อ..... กรรมการฯ
 (นางอังคณา รื่นเรียง)
 นักทรัพยากรบุคคลชำนาญการ

ลงชื่อ..... กรรมการฯ
 (นายณัฐพล กะพงษ์ทอง)
 นักประชาสัมพันธ์ปฏิบัติการ

(นางสาวนิภา ประชิตฉาย) (ลงชื่อ)..... ผู้เสนอราคา

รองปลัดองค์การบริหารส่วนจังหวัด รักษาการแทนนางกิติญาภรณ์ มีศิริ

ผู้อำนวยการกองพัสดุและทรัพย์สิน กรรมการผู้จัดการ

เรียน นายองค์การบริหารส่วนจังหวัดสระบุรี

บริษัท บางกอกไอแล็บ จำกัด ผู้ชนะการเสนอราคาโครงการจัดซื้อวัสดุ อุปกรณ์ป้องกันการติดเชื้อฯ ปรากฏว่าผู้ขายขอยื่นยื่นราคาเดิมและระยะเวลาส่งมอบของเดิม เป็นเงินจำนวนทั้งสิ้น ๑๗,๔๓๙,๐๐๐.- บาท (สิบเจ็ดล้านสี่แสนสามหมื่นเก้าพันบาทถ้วน)

จึงเรียนมาเพื่อโปรดทราบ และเห็นชอบราคการจัดซื้อจัดจ้าง ฯ

ตามที่เสนอ

เรียน นาย ก อบจ.สระบุรี
 (นางสาวยุววรรณดา ภาชี) - เพื่อโปรดทราบ
 เจ้าหน้าที่



Bangkok High Lab Co., Ltd.
 บริษัท บางกอกไอแล็บ จำกัด

ใส่ชื่อโปรดทราบ

(นายเรืองศักดิ์ วรรณบุญ)

ปลัดองค์การบริหารส่วนจังหวัดสระบุรี
 ทราบ
 สำนักถูกต้อง

(นางพนนมา) ต่อสุวรรณ

(นางสาวนิภา ประชิตฉาย)

หัวหน้าฝ่ายบัญชี รักษาการในตำแหน่ง

หัวหน้าฝ่ายจัดหาพัสดุ

(นางพนนมา) ต่อสุวรรณ

(นางสาวยุววรรณดา ภาชี)
 นักวิชาการพัสดุชำนาญการ

(นายธรรพล วงษ์ประยูร)

รองนายองค์การบริหารส่วนจังหวัด ปฏิบัติราชการแทน