



ประกาศองค์การบริหารส่วนจังหวัดสระบุรี

เรื่อง ประกวดราคาจ้างก่อสร้างก่อสร้างถนน คสล. สายหมู่ที่ ๓ ถึง หมู่ที่ ๔ ต.หน้าพระลาน อ.เฉลิมพระเกียรติ จ.สระบุรี ด้วยวิธีประกวดราคาอิเล็กทรอนิกส์ (e-bidding)

องค์การบริหารส่วนจังหวัดสระบุรี มีความประสงค์จะ ประกวดราคาจ้างก่อสร้างก่อสร้างถนน คสล. สายหมู่ที่ ๓ ถึง หมู่ที่ ๔ ต.หน้าพระลาน อ.เฉลิมพระเกียรติ จ.สระบุรี ด้วยวิธีประกวดราคาอิเล็กทรอนิกส์ (e-bidding) ราคากลางของงานก่อสร้างในการประกวดราคาครั้งนี้เป็นเงินทั้งสิ้น ๑๕,๐๙๒,๗๖๐.๗๖ บาท (สิบห้าล้านบาท ห้าหมื่นสองพันเจ็ดร้อยหกสิบบาทเจ็ดสิบกบาทเจ็ดสตางค์)

ผู้ยื่นข้อเสนอจะต้องมีคุณสมบัติ ดังต่อไปนี้

๑. มีความสามารถตามกฎหมาย
๒. ไม่เป็นบุคคลล้มละลาย
๓. ไม่อยู่ระหว่างเลิกกิจการ
๔. ไม่เป็นบุคคลซึ่งอยู่ระหว่างถูกระงับการยื่นข้อเสนอหรือทำสัญญากับหน่วยงานของรัฐไว้ชั่วคราว เนื่องจากเป็นผู้ที่ไม่ผ่านเกณฑ์การประเมินผลการปฏิบัติงานของผู้ประกอบการตามระเบียบที่รัฐมนตรีว่าการกระทรวงการคลังกำหนดตามที่ประกาศเผยแพร่ในระบบเครือข่ายสารสนเทศของกรมบัญชีกลาง
๕. ไม่เป็นบุคคลซึ่งถูกระงับชื่อไว้ในบัญชีรายชื่อผู้ทำงานและได้แจ้งเวียนชื่อให้เป็นผู้ทำงานของหน่วยงานของรัฐในระบบเครือข่ายสารสนเทศของกรมบัญชีกลาง ซึ่งรวมถึงนิติบุคคลที่ผู้ทำงานเป็นหุ้นส่วนผู้จัดการ กรรมการผู้จัดการ ผู้บริหาร ผู้มีอำนาจในการดำเนินงานในกิจการของนิติบุคคลนั้นด้วย
๖. มีคุณสมบัติและไม่มีลักษณะต้องห้ามตามที่คณะกรรมการนโยบายการจัดซื้อจัดจ้างและการบริหารพัสดุภาครัฐกำหนดในราชกิจจานุเบกษา
๗. เป็นนิติบุคคลผู้มีอาชีพรับจ้างงานที่ประกวดราคาอิเล็กทรอนิกส์ดังกล่าว
๘. ไม่เป็นผู้มีผลประโยชน์ร่วมกันกับผู้ยื่นข้อเสนอรายอื่นที่เข้ายื่นข้อเสนอให้แก่องค์การบริหารส่วนจังหวัดสระบุรี ณ วันประกาศประกวดราคาอิเล็กทรอนิกส์ หรือไม่เป็นผู้กระทำการอันเป็นการขัดขวางการแข่งขันราคาอย่างเป็นธรรม ในการประกวดราคาอิเล็กทรอนิกส์ครั้งนี้
๙. ไม่เป็นผู้ได้รับเอกสิทธิ์หรือความคุ้มกัน ซึ่งอาจปฏิเสธไม่ยอมขึ้นศาลไทย เว้นแต่รัฐบาลของผู้ยื่นข้อเสนอได้มีคำสั่งให้สละเอกสิทธิ์และความคุ้มกันเช่นนั้น
๑๐. เป็นผู้ประกอบการที่ขึ้นทะเบียนงานก่อสร้างสาขา งานก่อสร้างทาง ตั้งแต่ ชั้น ๕ ขึ้นไป ประเภทหลักเกณฑ์คุณสมบัติทั่วไปและคุณสมบัติเฉพาะ ไว้กับกรมบัญชีกลาง
๑๑. ผู้ยื่นข้อเสนอต้องมีผลงานก่อสร้างประเภทเดียวกันกับงานที่ประกวดราคาจ้างก่อสร้างในวงเงินไม่น้อยกว่า ๖,๔๑๐,๐๐๐.๐๐ บาท (หกล้านสี่แสนหนึ่งหมื่นบาทถ้วน) และเป็นผลงานที่เป็นคู่สัญญาโดยตรงกับหน่วยงานของรัฐ หรือหน่วยงานเอกชนที่องค์การบริหารส่วนจังหวัดสระบุรีเชื่อถือ

สำเนาถูกต้อง

(นางสาวณภาพัช แสงทรัพย์)

นักวิชาการส่งเสริมการค้า

๑๒. ผู้ยื่นข้อเสนอที่ยื่นข้อเสนอในรูปแบบของ "กิจการร่วมค้า" ต้องมีคุณสมบัติ ดังนี้

กรณีที่ข้อตกลงฯ กำหนดให้ผู้เข้าร่วมค้ารายใดรายหนึ่งเป็นผู้เข้าร่วมค้าหลัก ข้อตกลงฯ จะต้องมีการกำหนดสัดส่วนหน้าที่ และความรับผิดชอบในปริมาณงาน สิ่งของ หรือมูลค่าตามสัญญาของผู้เข้าร่วมค้าหลัก มากกว่าผู้เข้าร่วมค้ารายอื่นทุกราย

กรณีที่ข้อตกลงฯ กำหนดให้ผู้เข้าร่วมค้ารายใดรายหนึ่งเป็นผู้เข้าร่วมค้าหลัก กิจการร่วมค่านั้นต้องใช้ผลงานของผู้เข้าร่วมค้าหลักรายเดียวเป็นผลงานของกิจการร่วมค้าที่ยื่นข้อเสนอ

กรณีที่ข้อตกลงฯ กำหนดให้ผู้เข้าร่วมค้ารายใดรายหนึ่งเป็นผู้เข้าร่วมค้าหลัก ผู้เข้าร่วมค้าหลักจะต้องเป็นผู้ประกอบการที่ขึ้นทะเบียนไว้กับกรมบัญชีกลาง ในส่วนของผู้เข้าร่วมค้าที่ไม่ใช่ผู้เข้าร่วมค้าหลักจะเป็นผู้ประกอบการที่ขึ้นทะเบียนในสาขางานก่อสร้างไว้กับกรมบัญชีกลางหรือไม่ก็ได้

สำหรับข้อตกลงฯ ที่ไม่ได้กำหนดให้ผู้เข้าร่วมค้ารายใดเป็นผู้เข้าร่วมค้าหลัก ผู้เข้าร่วมค้าทุกรายจะต้องมีคุณสมบัติครบถ้วนตามเงื่อนไขที่กำหนดไว้ในเอกสารเชิญชวน

๑๓. ผู้ยื่นข้อเสนอต้องลงทะเบียนในระบบจัดซื้อจัดจ้างภาครัฐด้วยอิเล็กทรอนิกส์ (Electronic Government Procurement : e - GP) ของกรมบัญชีกลาง

ผู้ยื่นข้อเสนอต้องยื่นข้อเสนอและเสนอราคาทางระบบจัดซื้อจัดจ้างภาครัฐด้วยอิเล็กทรอนิกส์ ในวันที่ ๒๒ เมษายน ๒๕๖๔ ระหว่างเวลา ๐๘.๓๐ น. ถึง ๑๖.๓๐ น.

ผู้สนใจสามารถขอซื้อเอกสารประกวดราคาอิเล็กทรอนิกส์ ในราคาชุดละ ๓๐๐.๐๐ บาท ผ่านทางระบบจัดซื้อจัดจ้างภาครัฐด้วยอิเล็กทรอนิกส์และชำระเงินผ่านทางธนาคารในระหว่างวันที่ ๘ เมษายน ๒๕๖๔ ถึงวันที่ ๒๑ เมษายน ๒๕๖๔ โดยดาวน์โหลดเอกสารผ่านทางระบบจัดซื้อจัดจ้างภาครัฐด้วยอิเล็กทรอนิกส์ ได้ภายหลังจากชำระเงินเป็นที่เรียบร้อยแล้วจนถึงก่อนวันเสนอราคา

ผู้สนใจสามารถดูรายละเอียดได้ที่เว็บไซต์ www.saraburipao.go.th หรือ www.gprocurement.go.th หรือสอบถามทางโทรศัพท์หมายเลข ๐-๓๖๖๗-๔๗๗๘ ในวันและเวลาราชการ

ประกาศ ณ วันที่ ๘ เมษายน ๒๕๖๔

อำนาจถูกต้อง



(นางสาวณภทัย แสงทรัพย์)
นักวิชาการพัสดุปฏิบัติการ



(นายอรรถพล วงษ์ประยูร)

รองนายกองค์การบริหารส่วนจังหวัด ปฏิบัติราชการแทน
นายกองค์การบริหารส่วนจังหวัดสระบุรี

หมายเหตุ ผู้ประกอบการสามารถจัดเตรียมเอกสารประกอบการเสนอราคา (เอกสารส่วนที่ ๑ และเอกสารส่วนที่ ๒) ในระบบ e-GP ได้ตั้งแต่วันที่ซื้อเอกสารจนถึงวันเสนอราคา

เอกสารประกวดราคาจ้างก่อสร้างด้วยการประกวดราคาอิเล็กทรอนิกส์ (e-bidding)

เลขที่ ๒๑/๒๕๖๔

การจ้างก่อสร้างก่อสร้างถนน คสล. สายหมู่ที่ ๓ ถึง หมู่ที่ ๔ ต.หน้าพระลาน อ.เฉลิมพระเกียรติ จ.สระบุรี

ตามประกาศ องค์การบริหารส่วนจังหวัดสระบุรี

ลงวันที่ ๘ เมษายน ๒๕๖๔

องค์การบริหารส่วนจังหวัดสระบุรี ซึ่งต่อไปนี้เรียกว่า "องค์การบริหารส่วนจังหวัดสระบุรี" มีความประสงค์จะ ประกวดราคาจ้างก่อสร้าง ก่อสร้างถนน คสล. สายหมู่ที่ ๓ ถึง หมู่ที่ ๔ ต.หน้าพระลาน อ.เฉลิมพระเกียรติ จ.สระบุรี ณ บริเวณถนนสายหมู่ที่ ๓ ถึง หมู่ที่ ๔ ต.หน้าพระลาน อ.เฉลิมพระเกียรติ จ.สระบุรี ด้วยวิธีประกวดราคาอิเล็กทรอนิกส์ (e-bidding) โดยมีข้อแนะนำและข้อกำหนดดังต่อไปนี้

๑. เอกสารแนบท้ายเอกสารประกวดราคาอิเล็กทรอนิกส์

๑.๑ แบบรูปและรายการละเอียด

๑.๒ แบบใบเสนอราคาที่กำหนดไว้ในระบบจัดซื้อจัดจ้างภาครัฐด้วยอิเล็กทรอนิกส์

๑.๓ สัญญาจ้างก่อสร้าง

๑.๔ แบบหนังสือค้ำประกัน

(๑) หลักประกันการเสนอราคา

(๒) หลักประกันสัญญา

๑.๕ สูตรการปรับราคา

๑.๖ บทนิยาม

(๑) ผู้ที่มีผลประโยชน์ร่วมกัน

(๒) การขัดขวางการแข่งขันอย่างเป็นธรรม

๑.๗ แบบบัญชีเอกสารที่กำหนดไว้ในระบบจัดซื้อจัดจ้างภาครัฐด้วยอิเล็กทรอนิกส์

(๑) บัญชีเอกสารส่วนที่ ๑

(๒) บัญชีเอกสารส่วนที่ ๒

๑.๘ รายละเอียดแบบรูปรายการก่อสร้าง

๑.๙ แผนการใช้วัสดุที่ผลิตภายในประเทศและแผนการใช้เหล็กที่ผลิตภายในประเทศ

..... ๖๓๖.....

สำนักงานท้องถิ่น

๒. คุณสมบัติของผู้ยื่นข้อเสนอ

๒.๑ มีความสามารถตามกฎหมาย

๒.๒ ไม่เป็นบุคคลล้มละลาย

๒.๓ ไม่อยู่ระหว่างเลิกกิจการ

๒.๔ ไม่เป็นบุคคลซึ่งอยู่ระหว่างถูกระงับการยื่นข้อเสนอหรือทำสัญญากับหน่วยงานของรัฐไว้

ชั่วคราว เนื่องจากเป็นผู้ที่ไม่ผ่านเกณฑ์การประเมินผลการปฏิบัติงานของผู้ประกอบการตามระเบียบที่รัฐมนตรีว่าการ

(นางสาวณภภัช แสงทรัพย์)

นักวิชาการพัสดุปฏิบัติการ

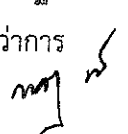

กระทรวงการคลังกำหนดตามที่ประกาศเผยแพร่ในระบบเครือข่ายสารสนเทศของกรมบัญชีกลาง

๒.๕ ไม่เป็นบุคคลซึ่งถูกระบุชื่อไว้ในบัญชีรายชื่อผู้ทำงานและได้แจ้งเวียนชื่อให้เป็นผู้ทำงานของหน่วยงานของรัฐในระบบเครือข่ายสารสนเทศของกรมบัญชีกลาง ซึ่งรวมถึงนิติบุคคลที่ผู้ทำงานเป็นหุ้นส่วนผู้จัดการ กรรมการผู้จัดการ ผู้บริหาร ผู้มีอำนาจในการดำเนินงานในกิจการของนิติบุคคลนั้นด้วย

๒.๖ มีคุณสมบัติและไม่มีลักษณะต้องห้ามตามที่คณะกรรมการนโยบายการจัดซื้อจัดจ้างและการบริหารพัสดุภาครัฐกำหนดในราชกิจจานุเบกษา

๒.๗ เป็นนิติบุคคลผู้มีอาชีพรับจ้างงานที่ประกวดราคาอิเล็กทรอนิกส์ดังกล่าว

๒.๘ ไม่เป็นผู้มีผลประโยชน์ร่วมกันกับผู้ยื่นข้อเสนอรายอื่นที่เข้ายื่นข้อเสนอให้แก่ องค์การบริหารส่วนจังหวัดสระบุรี ณ วันประกาศประกวดราคาอิเล็กทรอนิกส์ หรือไม่เป็นผู้กระทำการอันเป็นการขัดขวางการแข่งขันอย่างเป็นธรรม ในการประกวดราคาอิเล็กทรอนิกส์ครั้งนี้

๒.๙ ไม่เป็นผู้ได้รับเอกสิทธิ์หรือความคุ้มกัน ซึ่งอาจปฏิเสธไม่ยอมขึ้นศาลไทย เว้นแต่รัฐบาลของผู้ยื่นข้อเสนอได้มีคำสั่งให้สละเอกสิทธิ์และความคุ้มกันเช่นนั้น

๒.๑๐ เป็นผู้ประกอบการที่ขึ้นทะเบียนงานก่อสร้างสาขางานก่อสร้างทางตั้งแต่ ชั้น ๕ ขึ้นไป ประเภทหลักเกณฑ์คุณสมบัติทั่วไปและคุณสมบัติเฉพาะ ไว้กับกรมบัญชีกลาง

๒.๑๑ ผู้ยื่นข้อเสนอต้องมีผลงานก่อสร้างประเภทเดียวกันกับงานที่ประกวดราคาจ้างก่อสร้างในวงเงินไม่น้อยกว่า ๖,๔๑๐,๐๐๐.๐๐ บาท (หกล้านสี่แสนหนึ่งหมื่นบาทถ้วน) และเป็นผลงานที่เป็นคู่สัญญาโดยตรงกับหน่วยงานของรัฐ หรือหน่วยงานเอกชนที่องค์การบริหารส่วนจังหวัดสระบุรีเชื่อถือ

๒.๑๒ ผู้ยื่นข้อเสนอยื่นข้อเสนอในรูปแบบของ "กิจการร่วมค้า" ต้องมีคุณสมบัติ ดังนี้
กรณีที่ข้อตกลงฯ กำหนดให้ผู้เข้าร่วมค้ารายใดรายหนึ่งเป็นผู้เข้าร่วมค้าหลัก ข้อตกลงฯ จะต้องมีกำหนดสัดส่วนหน้าที่ และความรับผิดชอบในปริมาณงาน สิ่งของ หรือมูลค่าตามสัญญาของผู้เข้าร่วมค้าหลักมากกว่าผู้เข้าร่วมค้ารายอื่นทุกราย

กรณีที่ข้อตกลงฯ กำหนดให้ผู้เข้าร่วมค้ารายใดรายหนึ่งเป็นผู้เข้าร่วมค้าหลัก กิจการร่วมค่านั้นต้องใช้ผลงานของผู้เข้าร่วมค้าหลักรายเดียวเป็นผลงานของกิจการร่วมค้าที่ยื่นข้อเสนอ

กรณีที่ข้อตกลงฯ กำหนดให้ผู้เข้าร่วมค้ารายใดรายหนึ่งเป็นผู้เข้าร่วมค้าหลัก ผู้เข้าร่วมค้าหลักจะต้องเป็นผู้ประกอบการที่ขึ้นทะเบียนไว้กับกรมบัญชีกลาง ในส่วนของผู้เข้าร่วมค้าที่ไม่ใช่ผู้เข้าร่วมค้าหลักจะเป็นผู้ประกอบการที่ขึ้นทะเบียนในสาขางานก่อสร้างไว้กับกรมบัญชีกลางหรือไม่ก็ได้

สำหรับข้อตกลงฯ ที่ไม่ได้กำหนดให้ผู้เข้าร่วมค้ารายใดเป็นผู้เข้าร่วมค้าหลัก ผู้เข้าร่วมค้าทุกรายจะต้องมีคุณสมบัติครบถ้วนตามที่กำหนดไว้ในเอกสารเชิญชวน

๒.๑๓ ผู้ยื่นข้อเสนอต้องลงทะเบียนในระบบจัดซื้อจัดจ้างภาครัฐด้วยอิเล็กทรอนิกส์ (Electronic Government Procurement : e - GP) ของกรมบัญชีกลาง

๓. หลักฐานการยื่นข้อเสนอ

ผู้ยื่นข้อเสนอจะต้องเสนอเอกสารหลักฐานยื่นมวพร้อมกับกวรเสนอรราคาทางระบบจัดซื้อจัดจ้างภาครัฐด้วยอิเล็กทรอนิกส์ โดยแยกเป็น ๒ ส่วน คือ

สำเนาถูกต้อง



(นางสาวณภักษ์ แสงทรัพย์)

นักวิชาการพัสดุปฏิบัติการ

๓.๑ ส่วนที่ ๑ อย่างน้อยต้องมีเอกสารดังต่อไปนี้

(๑) ในกรณีผู้ยื่นข้อเสนอเป็นนิติบุคคล

(ก) ห้างหุ้นส่วนสามัญหรือห้างหุ้นส่วนจำกัด ให้ยื่นสำเนาหนังสือรับรองการจดทะเบียนนิติบุคคล บัญชีรายชื่อหุ้นส่วนผู้จัดการ ผู้มีอำนาจควบคุม (ถ้ามี) พร้อมทั้งรับรองสำเนาถูกต้อง

(ข) บริษัทจำกัดหรือบริษัทมหาชนจำกัด ให้ยื่นสำเนาหนังสือรับรองการจดทะเบียนนิติบุคคล หนังสือบริคณห์สนธิ บัญชีรายชื่อกรรมการผู้จัดการ ผู้มีอำนาจควบคุม (ถ้ามี) และบัญชีผู้ถือหุ้นรายใหญ่ (ถ้ามี) พร้อมทั้งรับรองสำเนาถูกต้อง

(๒) ในกรณีผู้ยื่นข้อเสนอเป็นบุคคลธรรมดาหรือคณะบุคคลที่มีใช้นิติบุคคล ให้ยื่นสำเนาบัตรประจำตัวประชาชนของผู้ยื่น ข้อเสนอข้อตกลงที่แสดงถึงการเข้าเป็นหุ้นส่วน (ถ้ามี) สำเนาบัตรประจำตัวประชาชนของผู้เป็นหุ้นส่วน หรือสำเนาหนังสือเดินทางของผู้เป็นหุ้นส่วนที่มีได้ถือสัญชาติไทย พร้อมทั้งรับรองสำเนาถูกต้อง

(๓) ในกรณีผู้ยื่นข้อเสนอเป็นผู้ยื่นข้อเสนอร่วมกันในฐานะเป็นผู้ร่วมค้า ให้ยื่นสำเนาสัญญาของการเข้าร่วมค้า และเอกสารตามที่ระบุไว้ใน (๑) หรือ (๒) ของผู้ร่วมค้า แล้วแต่กรณี

(๔) เอกสารเพิ่มเติมอื่นๆ

(๔.๑) สำเนาใบสำคัญแสดงการจดทะเบียนห้างหุ้นส่วนบริษัท พร้อมรับรองสำเนาถูกต้อง (ถ้ามี)

(๔.๒) สำเนาใบทะเบียนภาษีมูลค่าเพิ่ม พร้อมรับรองสำเนาถูกต้อง (ถ้ามี)

(๕) บัญชีเอกสารส่วนที่ ๑ ทั้งหมดที่ได้ยื่นพร้อมกับการเสนอราคาทางระบบจัดซื้อจัดจ้างภาครัฐด้วยอิเล็กทรอนิกส์ ตามแบบในข้อ ๑.๗ (๑) โดยไม่ต้องแนบในรูปแบบ PDF File (Portable Document Format)

ทั้งนี้ เมื่อผู้ยื่นข้อเสนอดำเนินการแนบไฟล์เอกสารตามบัญชีเอกสารส่วนที่ ๑ ครบถ้วน ถูกต้องแล้ว ระบบจัดซื้อจัดจ้างภาครัฐด้วยอิเล็กทรอนิกส์จะสร้างบัญชีเอกสารส่วนที่ ๑ ตามแบบในข้อ ๑.๗ (๑) ให้โดยผู้ยื่นข้อเสนอไม่ต้องแนบบัญชีเอกสารส่วนที่ ๑ ดังกล่าวในรูปแบบ PDF File (Portable Document Format)

๓.๒ ส่วนที่ ๒ อย่างน้อยต้องมีเอกสารดังต่อไปนี้

(๑) ในกรณีที่ผู้ยื่นข้อเสนอมอบอำนาจให้บุคคลอื่นกระทำการแทนให้แนบหนังสือมอบอำนาจซึ่งติดอากรแสตมป์ตามกฎหมาย โดยมีหลักฐานแสดงตัวตนของผู้มอบอำนาจและผู้รับมอบอำนาจ ทั้งนี้หากผู้รับมอบอำนาจเป็นบุคคลธรรมดาต้องเป็นผู้ที่บรรลุนิติภาวะตามกฎหมายแล้วเท่านั้น

(๒) หลักประกันการเสนอราคา ตามข้อ ๕

(๓) สำเนาหนังสือรับรองผลงานก่อสร้างพร้อมทั้งรับรองสำเนาถูกต้อง

(๔) สำเนาหลักฐานการขึ้นทะเบียนงานก่อสร้างสาขาช่างก่อสร้างทาง ตั้งแต่ ชั้น ๕ ขึ้นไป ประเภทหลักเกณฑ์คุณสมบัติทั่วไปและคุณสมบัติเฉพาะ ไว้กับกรมบัญชีกลาง

(๕) เอกสารเพิ่มเติมอื่นๆ

(๕.๑) สำเนาใบขึ้นทะเบียนผู้ประกอบการวิสาหกิจขนาดกลางและขนาดย่อม

สำเนาถูกต้อง



(นางสาวณภภักษ์ แสงทรัพย์)

นักวิชาการพัสดุปฏิบัติการ

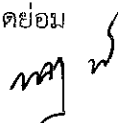

(SMEs) หรือ สำเนาหนังสือรับรองสินค้า Made in Thailand (ถ้ามี)

(๖) บัญชีเอกสารส่วนที่ ๒ ทั้งหมดที่ได้ยื่นพร้อมกับการเสนอราคาทางระบบจัดซื้อจัดจ้างภาครัฐด้วยอิเล็กทรอนิกส์ตามแบบในข้อ ๑.๗ (๒) โดยไม่ต้องแนบในรูปแบบ PDF File (Portable Document Format)

ทั้งนี้ เมื่อผู้ยื่นข้อเสนอดำเนินการแนบไฟล์เอกสารตามบัญชีเอกสารส่วนที่ ๒ ครบถ้วนถูกต้องแล้ว ระบบจัดซื้อจัดจ้างภาครัฐด้วยอิเล็กทรอนิกส์จะสร้างบัญชีเอกสารส่วนที่ ๒ ตามแบบในข้อ ๑.๗ (๒) ให้โดยผู้ยื่นข้อเสนอไม่ต้องแนบบัญชีเอกสารส่วนที่ ๒ ดังกล่าวในรูปแบบ PDF File (Portable Document Format)

๔. การเสนอราคา

๔.๑ ผู้ยื่นข้อเสนอต้องยื่นข้อเสนอ และเสนอราคาทางระบบจัดซื้อจัดจ้างภาครัฐด้วยอิเล็กทรอนิกส์ตามที่กำหนดไว้ในเอกสารประกวดราคาอิเล็กทรอนิกส์นี้ โดยไม่มีเงื่อนไขใดๆ ทั้งสิ้น และจะต้องกรอกข้อความให้ถูกต้องครบถ้วน พร้อมทั้งหลักฐานแสดงตัวตนและทำการยืนยันตัวตนของผู้ยื่นข้อเสนอโดยไม่ต้องแนบบใบเสนอราคาในรูปแบบ PDF File (Portable Document Format)

๔.๒ ให้ผู้ยื่นข้อเสนอกรอกรายละเอียดการเสนอราคาในใบเสนอราคาตามแบบเอกสารประกวดราคาข้างก่อสร้างด้วยวิธีประกวดราคาอิเล็กทรอนิกส์ (e-bidding) ข้อ ๑.๒ ให้ครบถ้วนโดยไม่ต้องยื่นใบแจ้งปริมาณงานและราคา และใบบัญชีรายการก่อสร้างในรูปแบบ PDF File (Portable Document Format)

ในการเสนอราคาให้เสนอราคาเป็นเงินบาทและเสนอราคาได้เพียงครั้งเดียวและราคาเดียว โดยเสนอราคารวม หรือราคาต่อหน่วย หรือราคาต่อรายการ ตามเงื่อนไขที่ระบุไว้ท้ายใบเสนอราคาให้ถูกต้อง ทั้งนี้ ราคารวมที่เสนอจะต้องตรงกันทั้งตัวเลขและตัวหนังสือ ถ้าตัวเลขและตัวหนังสือไม่ตรงกัน ให้ถือตัวหนังสือเป็นสำคัญ โดยคิดราคารวมทั้งสิ้นซึ่งรวมค่าภาษีมูลค่าเพิ่ม ภาษีอากรอื่น และค่าใช้จ่ายที่ส่งมอบแล้ว

ราคาที่เสนอจะต้องเสนอกำหนดยื่นราคาไม่น้อยกว่า ๒๔๐ วัน ตั้งแต่วันเสนอราคาโดยภายในกำหนดยื่นราคา ผู้ยื่นข้อเสนอต้องรับผิดชอบราคาที่ตนได้เสนอไว้และจะถอนการเสนอราคามีได้

๔.๓ ผู้ยื่นข้อเสนอจะต้องเสนอกำหนดเวลาดำเนินการก่อสร้างแล้วเสร็จไม่เกิน ๑๘๐ วัน นับถัดจากวันลงนามในสัญญาจ้างหรือจากวันที่ได้รับหนังสือแจ้งจาก องค์การบริหารส่วนจังหวัดสระบุรี ให้เริ่มทำงาน

๔.๔ ก่อนเสนอราคา ผู้ยื่นข้อเสนอควรตรวจสอบดูร่างสัญญา แบบรูป และรายการละเอียด ฯลฯ ให้ถี่ถ้วนและเข้าใจเอกสารประกวดราคาจ้างอิเล็กทรอนิกส์ทั้งหมดเสียก่อนที่จะตกลงยื่นข้อเสนอตามเงื่อนไขในเอกสารประกวดราคาจ้างอิเล็กทรอนิกส์

๔.๕ ผู้ยื่นข้อเสนอจะต้องยื่นข้อเสนอและเสนอราคาทางระบบจัดซื้อจัดจ้างภาครัฐด้วยอิเล็กทรอนิกส์ในวันที่ ๒๒ เมษายน ๒๕๖๔ ระหว่างเวลา ๐๘.๓๐ น. ถึง ๑๖.๓๐ น. และเวลาในการเสนอราคาให้ถือตามเวลาของระบบจัดซื้อจัดจ้างภาครัฐด้วยอิเล็กทรอนิกส์เป็นเกณฑ์

เมื่อพ้นกำหนดเวลายื่นข้อเสนอและเสนอราคาแล้ว จะไม่รับเอกสารการยื่นข้อเสนอและเสนอราคาใดๆ โดยเด็ดขาด

สำเนาถูกต้อง ๔.๖ ผู้ยื่นข้อเสนอต้องจัดทำเอกสารสำหรับการเสนอราคาในรูปแบบไฟล์เอกสารประเภท PDF File (Portable Document Format) โดยผู้ยื่นข้อเสนอต้องเป็นผู้รับผิดชอบตรวจสอบความครบถ้วน

(นางสาวณภักษ์ แสงทรัพย์)
นักวิชาการพัสดุปฏิบัติการ

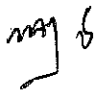

ถูกต้อง และชัดเจนของเอกสาร PDF File ก่อนที่จะยืนยันการเสนอราคา แล้วจึงส่งข้อมูล (Upload) เพื่อเป็นการเสนอราคาให้แก่องค์การบริหารส่วนจังหวัดสระบุรี ผ่านทางระบบจัดซื้อจัดจ้างภาครัฐด้วยอิเล็กทรอนิกส์

๔.๗ คณะกรรมการพิจารณาผลการประกวดราคาอิเล็กทรอนิกส์จะดำเนินการตรวจสอบคุณสมบัติของผู้ยื่นข้อเสนอแต่ละรายว่า เป็นผู้ยื่นข้อเสนอที่มีผลประโยชน์ร่วมกันกับผู้ยื่นข้อเสนอรายอื่นตามข้อ ๑.๖ (๑) หรือไม่ หากปรากฏว่าผู้ยื่นข้อเสนอรายใดเป็นผู้ยื่นข้อเสนอที่มีผลประโยชน์ร่วมกันกับผู้ยื่นข้อเสนอรายอื่น คณะกรรมการฯ จะตัดรายชื่อผู้ยื่นข้อเสนอราคาที่มีผลประโยชน์ร่วมกันนั้นออกจากการเป็นผู้ยื่นข้อเสนอ

หากปรากฏต่อคณะกรรมการพิจารณาผลการประกวดราคาอิเล็กทรอนิกส์ว่า ก่อนหรือในขณะที่มีการพิจารณาข้อเสนอ มีผู้ยื่นข้อเสนอรายใดกระทำการอันเป็นการขัดขวางการแข่งขันอย่างเป็นธรรมตามข้อ ๑.๖ (๒) และคณะกรรมการฯ เชื่อว่ามีการกระทำอันเป็นการขัดขวางการแข่งขันอย่างเป็นธรรม คณะกรรมการฯ จะตัดรายชื่อผู้ยื่นข้อเสนอรายนั้นออกจากการเป็นผู้ยื่นข้อเสนอ และองค์การบริหารส่วนจังหวัดสระบุรี จะพิจารณาลงโทษผู้ยื่นข้อเสนอดังกล่าวเป็นผู้ทิ้งงาน เว้นแต่ องค์การบริหารส่วนจังหวัดสระบุรี จะพิจารณาเห็นว่าผู้ยื่นข้อเสนอรายนั้น มิใช่เป็นผู้ริเริ่มให้มีการกระทำดังกล่าวและได้ให้ความร่วมมือเป็นประโยชน์ต่อการพิจารณาขององค์การบริหารส่วนจังหวัดสระบุรี

๔.๘ ผู้ยื่นข้อเสนอจะต้องปฏิบัติ ดังนี้

- (๑) ปฏิบัติตามเงื่อนไขที่ระบุไว้ในเอกสารประกวดราคาอิเล็กทรอนิกส์
- (๒) ราคาที่เสนอจะต้องเป็นราคาที่รวมภาษีมูลค่าเพิ่ม และภาษีอื่นๆ (ถ้ามี)

รวมค่าใช้จ่ายทั้งหมดไว้ด้วยแล้ว

(๓) ผู้ยื่นข้อเสนอจะต้องลงทะเบียนเพื่อเข้าสู่กระบวนการเสนอราคา ตามวัน เวลาที่กำหนด

(๔) ผู้ยื่นข้อเสนอจะถอนการเสนอราคาที่เสนอแล้วไม่ได้

(๕) ผู้ยื่นข้อเสนอต้องศึกษาและทำความเข้าใจในระบบและวิธีการเสนอราคาด้วยวิธีประกวดราคาอิเล็กทรอนิกส์ ของกรมบัญชีกลางที่แสดงไว้ในเว็บไซต์ www.gprocurement.go.th

๔.๙ ผู้ยื่นข้อเสนอต้องจัดทำแผนการใช้พัสดุที่ผลิตภายในประเทศและแผนการใช้เหล็กที่ผลิตภายในประเทศ

๕. หลักประกันการเสนอราคา

ผู้ยื่นข้อเสนอต้องวางหลักประกันการเสนอราคาพร้อมกับการเสนอราคาทางระบบการจัดซื้อจัดจ้างภาครัฐด้วยอิเล็กทรอนิกส์ โดยใช้หลักประกันอย่างหนึ่งอย่างใดดังต่อไปนี้ จำนวน ๘๐๒,๓๐๐.๐๐ บาท (แปดแสนสองพันสามร้อยบาทถ้วน)

๕.๑ เช็คหรือดราฟท์ที่ธนาคารเซ็นส่งจ่าย ซึ่งเป็นเช็คหรือดราฟท์ลงวันที่ใช้เช็คหรือดราฟท์นั้นชำระต่อเจ้าหน้าที่ในวันที่ยื่นข้อเสนอ หรือก่อนวันนั้นไม่เกิน ๓ วันทำการ

๕.๒ หนังสือค้ำประกันอิเล็กทรอนิกส์ของธนาคารภายในประเทศตามแบบที่คณะกรรมการนโยบายกำหนด

๕.๓ พันธบัตรรัฐบาลไทย

สำเนาถูกต้อง

(นางสาวณภักษ์ แสงทรัพย์)

นักวิชาการพัสดุปฏิบัติการ

๕.๔ หนังสือค้ำประกันของบริษัทเงินทุนหรือบริษัทเงินทุนหลักทรัพย์ที่ได้รับอนุญาตให้ประกอบกิจการเงินทุนเพื่อการพาณิชย์และประกอบธุรกิจค้ำประกันตามประกาศของธนาคารแห่งประเทศไทย ตามรายชื่อบริษัทเงินทุนที่ธนาคารแห่งประเทศไทยแจ้งเวียนให้ทราบ โดยอนุโลมให้ใช้ตามตัวอย่างหนังสือค้ำประกันของธนาคารที่คณะกรรมการนโยบายกำหนด

กรณีที่ผู้ยื่นข้อเสนอนำเข้าหรือตราฟที่ธนาคารส่งจ่ายหรือพันธบัตรรัฐบาลไทยหรือหนังสือค้ำประกันของบริษัทเงินทุนหรือบริษัทเงินทุนหลักทรัพย์ มาวางเป็นหลักประกันการเสนอราคาจะต้องส่งต้นฉบับเอกสารดังกล่าวมาให้องค์การบริหารส่วนจังหวัดสระบุรีตรวจสอบความถูกต้องในวันที่ ๒๗ เมษายน ๒๕๖๔ ระหว่างเวลา ๐๘.๓๐ น. ถึง ๑๖.๓๐ น.

กรณีที่ผู้ยื่นข้อเสนอที่ยื่นข้อเสนอในรูปแบบของ "กิจการร่วมค้า" ประสงค์จะใช้หนังสือค้ำประกันอิเล็กทรอนิกส์ของธนาคารในประเทศเป็นหลักประกันการเสนอราคาให้ระบุชื่อผู้เข้าร่วมค้ำราคาที่สัญญาร่วมค้ากำหนด ให้เป็นผู้เข้ายื่นข้อเสนอกับหน่วยงานของรัฐเป็นผู้ยื่นข้อเสนอ

๖. หลักเกณฑ์และสิทธิในการพิจารณา

๖.๑ การพิจารณาผลการยื่นข้อเสนอประกวดราคาอิเล็กทรอนิกส์ครั้งนี้ องค์กรการบริหารส่วนจังหวัดสระบุรีจะพิจารณาตัดสินโดยใช้หลักเกณฑ์ ราคา

๖.๒ การพิจารณาผู้ชนะการยื่นข้อเสนอ

กรณีใช้หลักเกณฑ์ราคาในการพิจารณาผู้ชนะการยื่นข้อเสนอ องค์กรการบริหารส่วนจังหวัดสระบุรี จะพิจารณาจาก ราคารวม

๖.๓ หากผู้ยื่นข้อเสนอรายใดมีคุณสมบัติไม่ถูกต้องตามข้อ ๒ หรือยื่นหลักฐานการยื่นข้อเสนอไม่ถูกต้อง หรือไม่ครบถ้วนตามข้อ ๓ หรือยื่นข้อเสนอไม่ถูกต้องตามข้อ ๔ แล้ว คณะกรรมการพิจารณาผลการประกวดราคาอิเล็กทรอนิกส์จะไม่รับพิจารณาข้อเสนอของผู้ยื่นข้อเสนอรายนั้น เว้นแต่ผู้ยื่นข้อเสนอรายใดเสนอเอกสารทางเทคนิคหรือรายละเอียดคุณลักษณะเฉพาะของพัสดุที่จะจ้างไม่ครบถ้วน หรือเสนอรายละเอียดแตกต่างไปจากเงื่อนไขที่องค์การบริหารส่วนจังหวัดสระบุรีกำหนดไว้ในประกาศและเอกสารประกวดราคาอิเล็กทรอนิกส์ ในส่วนที่มีใช้สาระสำคัญและความต่างนั้น ไม่มีผลทำให้เกิดการได้เปรียบเสียเปรียบต่อผู้ยื่นข้อเสนอรายอื่น หรือเป็นการผิดพลาดเล็กน้อย คณะกรรมการฯ อาจพิจารณาผ่อนปรนการตัดสินผู้ยื่นข้อเสนอรายนั้น

๖.๔ องค์กรการบริหารส่วนจังหวัดสระบุรีสงวนสิทธิไม่พิจารณาข้อเสนอของผู้ยื่นข้อเสนอโดยไม่มี การผ่อนผัน ในกรณีดังต่อไปนี้

(๑) ไม่ปรากฏชื่อผู้ยื่นข้อเสนอรายนั้นในบัญชีรายชื่อผู้รับเอกสารประกวดราคาอิเล็กทรอนิกส์ทางระบบจัดซื้อจัดจ้างด้วยอิเล็กทรอนิกส์ หรือบัญชีรายชื่อผู้ซื้อเอกสารประกวดราคาอิเล็กทรอนิกส์ทางระบบจัดซื้อจัดจ้างด้วยอิเล็กทรอนิกส์ ขององค์การบริหารส่วนจังหวัดสระบุรี

(๒) ไม่กรอกชื่อผู้ยื่นข้อเสนอในการเสนอราคาทางระบบจัดซื้อจัดจ้างด้วยอิเล็กทรอนิกส์

(๓) เสนอรายละเอียดแตกต่างไปจากเงื่อนไขที่กำหนดในเอกสารประกวดราคาอิเล็กทรอนิกส์ที่เป็นสาระสำคัญ หรือมีผลทำให้เกิดความได้เปรียบเสียเปรียบแก่ผู้ยื่นข้อเสนอรายอื่น

สำเนาถูกต้อง



(นางสาวณภักษ์ แสงทรัพย์)

นักวิชาการพัสดุปฏิบัติการ

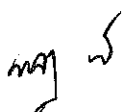

๖.๕ ในการตัดสินใจการประกวดราคาอิเล็กทรอนิกส์หรือในการทำสัญญา คณะกรรมการพิจารณาผลการประกวดราคาอิเล็กทรอนิกส์หรือองค์การบริหารส่วนจังหวัดสระบุรี มีสิทธิให้ผู้ยื่นข้อเสนอชี้แจงข้อเท็จจริงเพิ่มเติมได้ องค์การบริหารส่วนจังหวัดสระบุรีมีสิทธิที่จะไม่รับข้อเสนอ ไม่รับราคา หรือไม่ทำสัญญา หากข้อเท็จจริงดังกล่าวไม่เหมาะสมหรือไม่ถูกต้อง

๖.๖ องค์การบริหารส่วนจังหวัดสระบุรีทรงไว้ซึ่งสิทธิที่จะไม่รับราคาต่ำสุด หรือราคาหนึ่งราคาใด หรือราคาข้อเสนอทั้งหมดก็ได้ และอาจพิจารณาเลือกจ้างในจำนวน หรือขนาด หรือเฉพาะรายการหนึ่งรายการใด หรืออาจยกเลิก การประกวดราคาอิเล็กทรอนิกส์โดยไม่พิจารณาจัดจ้างเลยก็ได้ สุดแต่จะพิจารณา ทั้งนี้เพื่อประโยชน์ของทางราชการเป็นสำคัญ และให้ถือว่าการตัดสินใจขององค์การบริหารส่วนจังหวัดสระบุรี เป็นเด็ดขาด ผู้ยื่นข้อเสนอจะเรียกร้องค่าใช้จ่าย หรือค่าเสียหายใดๆ มิได้ รวมทั้ง องค์การบริหารส่วนจังหวัดสระบุรีจะพิจารณายกเลิกการประกวดราคาอิเล็กทรอนิกส์และลงโทษผู้ยื่นข้อเสนอเป็นผู้ทำงาน ไม่ว่าจะเป็นผู้ยื่นข้อเสนอที่ได้รับการคัดเลือกหรือไม่ก็ตาม หากมีเหตุที่เชื่อถือได้ว่ายื่นข้อเสนอกระทำการโดยไม่สุจริต เช่น การเสนอเอกสารอันเป็นเท็จ หรือใช้ข้อมูลคลาดเคลื่อน หรือนิติบุคคลอื่นมาเสนอราคาแทน เป็นต้น

ในกรณีที่ผู้ยื่นข้อเสนอรายที่เสนอราคาต่ำสุด เสนอราคาต่ำจนคาดหมายได้ว่าไม่อาจดำเนินงานตามเอกสารประกวดราคาอิเล็กทรอนิกส์ได้ คณะกรรมการพิจารณาผลการประกวดราคาอิเล็กทรอนิกส์หรือองค์การบริหารส่วนจังหวัดสระบุรี จะให้ผู้ยื่นข้อเสนอชี้แจงและแสดงหลักฐานที่ทำให้เชื่อได้ว่าผู้ยื่นข้อเสนอสามารถดำเนินงานตามเอกสารประกวดราคาอิเล็กทรอนิกส์ให้เสร็จสมบูรณ์ หากคำชี้แจงไม่เป็นที่ยอมรับได้ องค์การบริหารส่วนจังหวัดสระบุรี มีสิทธิที่จะไม่รับข้อเสนอหรือไม่รับราคาของผู้ยื่นข้อเสนอรายนั้น ทั้งนี้ผู้ยื่นข้อเสนอดังกล่าวไม่มีสิทธิเรียกร้องค่าใช้จ่ายหรือค่าเสียหายใดๆ จากองค์การบริหารส่วนจังหวัดสระบุรี

๖.๗ ก่อนลงนามในสัญญา องค์การบริหารส่วนจังหวัดสระบุรี อาจประกาศยกเลิกการประกวดราคาอิเล็กทรอนิกส์ หากปรากฏว่ามีการกระทำที่เข้าลักษณะผู้ยื่นข้อเสนอที่ชนะการประกวดราคาหรือที่ได้รับการคัดเลือกมีผลประโยชน์ร่วมกัน หรือมีส่วนได้เสียกับผู้ยื่นข้อเสนอรายอื่น หรือขัดขวางการแข่งขันอย่างเป็นธรรม หรือสมยอมกันกับผู้ยื่นข้อเสนอรายอื่น หรือเจ้าหน้าที่ในการเสนอราคา หรือสื่อว่ากระทำการทุจริตอื่นใดในการเสนอราคา

๖.๘ หากผู้ยื่นข้อเสนอซึ่งเป็นผู้ประกอบการ SMEs เสนอราคาสูงกว่าราคาต่ำสุดของผู้ยื่นข้อเสนอรายอื่นที่ไม่เกินร้อยละ ๑๐ ให้หน่วยงานของรัฐจัดซื้อจัดจ้างจากผู้ประกอบการ SMEs ดังกล่าว โดยจัดเรียงลำดับผู้ยื่นข้อเสนอซึ่งเป็นผู้ประกอบการ SMEs ซึ่งเสนอราคาสูงกว่าราคาต่ำสุดของผู้ยื่นข้อเสนอรายอื่นไม่เกินร้อยละ ๑๐ ที่จะเรียกมาทำสัญญาไม่เกิน ๓ ราย

๖.๙ หากผู้ยื่นข้อเสนอซึ่งมิใช่ผู้ประกอบการ SMEs แต่เป็นบุคคลธรรมดาที่ถือสัญชาติไทย หรือนิติบุคคลที่จัดตั้งขึ้นตามกฎหมายไทยเสนอราคาสูงกว่าราคาต่ำสุดของผู้ยื่นข้อเสนอซึ่งเป็นบุคคลธรรมดาที่มิได้ถือสัญชาติไทยหรือนิติบุคคลที่จัดตั้งขึ้นตามกฎหมายของต่างประเทศไม่เกินร้อยละ ๓ ให้หน่วยงานของรัฐจัดซื้อหรือจัดจ้างจากผู้ยื่นข้อเสนอซึ่งเป็นผู้ประกอบการ SMEs หรือนิติบุคคลที่จัดตั้งขึ้นตามกฎหมายไทยดังกล่าว

สำเนาถูกต้อง การทำสัญญาจ้างก่อสร้าง

ผู้ชนะการประกวดราคาอิเล็กทรอนิกส์จะต้องทำสัญญาจ้างตามแบบสัญญา ดังระบุในข้อ

(นางสาวณภภักษ์ แสงทรัพย์)
นักวิชาการพัสดุปฏิบัติการ



๑.๓ หรือทำข้อตกลงเป็นหนังสือกับองค์การบริหารส่วนจังหวัดสระบุรี ภายใน ๑๕ วัน นับถัดจากวันที่ได้รับแจ้ง และจะต้องวางหลักประกันสัญญาเป็นจำนวนเงินเท่ากับร้อยละ ๕ ของราคาค่าจ้างที่ประกวดราคาอิเล็กทรอนิกส์ ให้องค์การบริหารส่วนจังหวัดสระบุรียึดถือไว้ในขณะทำสัญญาโดยใช้หลักประกันอย่างหนึ่งอย่างใด ดังต่อไปนี้

๗.๑ เงินสด

๗.๒ เช็คหรือตราพท์ที่ธนาคารเซ็นสั่งจ่าย ซึ่งเป็นเช็คหรือตราพท์ลงวันที่ที่ใช้เช็คหรือตราพท์นั้น ชำระต่อเจ้าหน้าที่ในวันทำสัญญา หรือก่อนวันนั้นไม่เกิน ๓ วันทำการ

๗.๓ หนังสือค้ำประกันของธนาคารภายในประเทศ ตามตัวอย่างที่คณะกรรมการนโยบายกำหนด ดังระบุในข้อ ๑.๔ (๒) หรือจะเป็นหนังสือค้ำประกันอิเล็กทรอนิกส์ตามวิธีการที่กรมบัญชีกลางกำหนด

๗.๔ หนังสือค้ำประกันของบริษัทเงินทุน หรือบริษัทเงินทุนหลักทรัพย์ที่ได้รับอนุญาตให้ประกอบกิจการเงินทุนเพื่อการพาณิชย์และประกอบธุรกิจค้ำประกันตามประกาศของธนาคารแห่งประเทศไทย ตามรายชื่อบริษัทเงินทุนที่ธนาคารแห่งประเทศไทยแจ้งเวียนให้ทราบ โดยอนุโลมให้ใช้ตามตัวอย่างหนังสือค้ำประกันของธนาคารที่คณะกรรมการนโยบายกำหนด ดังระบุในข้อ ๑.๔ (๒)

๗.๕ พันธบัตรรัฐบาลไทย

หลักประกันนี้จะคืนให้ โดยไม่มีดอกเบี้ยภายใน ๑๕ วันนับถัดจากวันที่ผู้ชนะการประกวดราคาอิเล็กทรอนิกส์ (ผู้รับจ้าง) พ้นจากข้อผูกพันตามสัญญาจ้างแล้ว

๘. ค่าจ้างและการจ่ายเงิน

องค์การบริหารส่วนจังหวัดสระบุรีจะจ่ายค่าจ้างซึ่งได้รวมภาษีมูลค่าเพิ่ม ตลอดจนภาษีอื่น ๆ และค่าใช้จ่ายทั้งปวงแล้ว โดยถือราคาดามารวมเป็นเกณฑ์ และกำหนดการจ่ายเงินเป็น จำนวน ๒ งวด ดังนี้

งวดที่ ๑ เป็นจำนวนเงินในอัตราร้อยละ ๑๐ ของค่าจ้าง เมื่อผู้รับจ้างได้ปฏิบัติงาน

- งานวางป่าปรับเกลี่ยชั้นพื้นทางเดิม ปรับระดับบดอัดแน่น พร้อมทดสอบความหนาแน่นวัสดุในสนามแล้วเสร็จ

- งานลงวัสดุและบดอัดชั้นพื้นทาง (หินคลุก) พร้อมทดสอบความหนาแน่นวัสดุในสนามแล้วเสร็จ

- งานวางท่อ คสล. ทั้งหมด แล้วเสร็จ

ให้แล้วเสร็จภายใน ๓๐ วัน

งวดสุดท้าย เป็นจำนวนเงินในอัตราร้อยละ ๙๐ ของค่าจ้าง เมื่อผู้รับจ้างได้ปฏิบัติงาน

- งานลงวัสดุทราย, ตั้งแบบ, พร้อมเทคอนกรีต ทั้งหมดแล้วเสร็จ

- งานตัดรอยต่อหยอดยาง ทั้งหมดแล้วเสร็จ

- งานวัสดุปิดขอบ ทั้งหมดแล้วเสร็จ

- งานตีเส้นจราจร ทั้งหมดแล้วเสร็จ

- งานก่อสร้างรางระบายน้ำและปากท่อ แล้วเสร็จ

- งานป้ายโครงการ ทั้งหมดแล้วเสร็จ

สำเนาถูกต้อง

(นางสาวณภักษ์ แสงทรัพย์)
นักวิชาการพัสดุปฏิบัติการ

- งานส่วนที่เหลือตามสัญญาจ้าง เก็บทำความสะอาด บริเวณสถานที่ก่อสร้างให้เป็นระเบียบเรียบร้อยทั้งหมดให้แล้วเสร็จเรียบร้อยตามสัญญา และคณะกรรมการตรวจรับพัสดุให้ตรวจรับไว้เป็นที่เรียบร้อยแล้ว

๙. อัตราค่าปรับ

ค่าปรับตามสัญญาจ้างแนบท้ายเอกสารประกวดราคาอิเล็กทรอนิกส์นี้ หรือข้อตกลงจ้างเป็นหนังสือจะกำหนด ดังนี้

๙.๑ กรณีที่ผู้รับจ้างนำงานที่รับจ้างไปจ้างช่วงให้ผู้อื่นทำอีกทอดหนึ่งโดยไม่ได้รับอนุญาตจากองค์การบริหารส่วนจังหวัดสระบุรี จะกำหนดค่าปรับสำหรับการฝ่าฝืนดังกล่าวเป็นจำนวนร้อยละ ๑๐.๐๐ ของวงเงินของงานจ้างช่วงนั้น

๙.๒ กรณีที่ผู้รับจ้างปฏิบัติผิดสัญญาจ้างก่อสร้าง นอกเหนือจากข้อ ๙.๑ จะกำหนดค่าปรับเป็นรายวันเป็นจำนวนเงินตายตัวในอัตราร้อยละ ๐.๒๕ ของราคางานจ้าง

๑๐. การรับประกันความชำรุดบกพร่อง

ผู้ชนะการประกวดราคาอิเล็กทรอนิกส์ซึ่งได้ทำสัญญาจ้าง ตามแบบ ดังระบุในข้อ ๑.๓ หรือข้อตกลงจ้างเป็นหนังสือแล้วแต่กรณี จะต้องรับประกันความชำรุดบกพร่องของงานจ้างที่เกิดขึ้นภายในระยะเวลาไม่น้อยกว่า ๒ ปี นับถัดจากวันที่องค์การบริหารส่วนจังหวัดสระบุรีได้รับมอบงาน โดยต้องบริหารจัดการซ่อมแซมแก้ไขให้ใช้งานได้ติดตั้งเดิมภายใน ๑๕ วัน นับถัดจากวันที่ได้รับแจ้งความชำรุดบกพร่อง

๑๑. ข้อสงวนสิทธิในการยื่นข้อเสนอและอื่น ๆ

๑๑.๑ เงินค่าจ้างสำหรับงานจ้างครั้งนี้ ได้มาจากเงินงบประมาณประจำปี พ.ศ. ๒๕๖๔

การลงนามในสัญญาจะกระทำต่อเมื่อ องค์การบริหารส่วนจังหวัดสระบุรีได้รับอนุมัติเงินค่าก่อสร้างจากเงินงบประมาณประจำปี พ.ศ. ๒๕๖๔

๑๑.๒ เมื่อองค์การบริหารส่วนจังหวัดสระบุรีได้คัดเลือกผู้ยื่นข้อเสนอรายใดให้เป็นผู้รับจ้าง และได้ตกลงจ้าง ตามการประกวดราคาอิเล็กทรอนิกส์แล้ว ถ้าผู้รับจ้างจะต้องส่งหรือนำสิ่งของมาเพื่องานจ้างดังกล่าวเข้ามาจากต่างประเทศ และของนั้นต้องนำเข้ามาโดยทางเรือในเส้นทางที่มีเรือไทยเดินอยู่ และสามารถให้บริการรับขนได้ตามที่รัฐมนตรีว่าการกระทรวงคมนาคมประกาศกำหนด ผู้ยื่นข้อเสนอซึ่งเป็นผู้รับจ้างจะต้องปฏิบัติตามกฎหมายว่าด้วยการส่งเสริมการพาณิชย์นาวี ดังนี้

(๑) แจ้งการส่งหรือนำสิ่งของดังกล่าวเข้ามาจากต่างประเทศต่อกรมเจ้าท่า ภายใน ๗ วัน นับตั้งแต่วันที่ผู้รับจ้างส่งหรือซื้อของจากต่างประเทศ เว้นแต่เป็นของที่รัฐมนตรีว่าการกระทรวงคมนาคมประกาศยกเว้นให้บรรทุกโดยเรืออื่นได้

(๒) จัดการให้สิ่งของดังกล่าวบรรทุกโดยเรือไทย หรือเรือที่มีสิทธิเช่นเดียวกับเรือไทยจากต่างประเทศมายังประเทศไทย เว้นแต่จะได้รับอนุญาตจากกรมเจ้าท่า ให้บรรทุกสิ่งของนั้น โดยเรืออื่นที่มีเรือไทย ซึ่งจะต้องได้รับอนุญาตเช่นนั้นก่อนบรรทุกของลงเรืออื่น หรือเป็นของที่รัฐมนตรีว่าการกระทรวงคมนาคมประกาศยกเว้นให้บรรทุกโดยเรืออื่น

(๓) ในกรณีที่ไม่ปฏิบัติตาม (๑) หรือ (๒) ผู้รับจ้างจะต้องรับผิดชอบตามกฎหมายว่าด้วยการส่งเสริมการพาณิชย์นาวี

สำเนาถูกต้อง

(นางสาวณภาพัช แสงทรัพย์)

นักวิชาการพัสดุปฏิบัติการ

๑๑.๓ ผู้ยื่นข้อเสนอซึ่งองค์การบริหารส่วนจังหวัดสระบุรีได้คัดเลือกแล้ว ไม่ไปทำสัญญาหรือข้อตกลงจ้างเป็นหนังสือภายในเวลาที่กำหนดดังระบุไว้ในข้อ ๗ องค์การบริหารส่วนจังหวัดสระบุรีจะริบหลักประกันการยื่นข้อเสนอ หรือเรียกธำนาจจากผู้ออกหนังสือค้ำประกัน การยื่นข้อเสนอทันที และอาจพิจารณาเรียกธำนาจให้ชดเชยความเสียหายอื่น (ถ้ามี) รวมทั้งจะพิจารณาให้เป็นผู้ทำงาน ตามระเบียบกระทรวงการคลังว่าด้วยการจัดซื้อจัดจ้างและการบริหารพัสดุภาครัฐ

๑๑.๔ องค์การบริหารส่วนจังหวัดสระบุรีสงวนสิทธิ์ที่จะแก้ไขเพิ่มเติมเงื่อนไข หรือข้อกำหนดในแบบสัญญาหรือข้อตกลงจ้างเป็นหนังสือให้เป็นไปตามความเห็นของสำนักงานอัยการสูงสุด (ถ้ามี)

๑๑.๕ ในกรณีที่เอกสารแนบท้ายเอกสารประกวดราคาอิเล็กทรอนิกส์ มีความขัดหรือแย้งกัน ผู้ยื่นข้อเสนอจะต้องปฏิบัติตามคำวินิจฉัยขององค์การบริหารส่วนจังหวัดสระบุรี คำวินิจฉัยดังกล่าวให้ถือเป็นที่สุด และผู้ยื่นข้อเสนอไม่มีสิทธิเรียกร้องค่าใช้จ่ายใดๆ เพิ่มเติม

๑๑.๖ องค์การบริหารส่วนจังหวัดสระบุรี อาจประกาศยกเลิกการจัดจ้างในกรณีต่อไปนี้ได้ โดยที่ผู้ยื่นข้อเสนอจะเรียกร้องค่าเสียหายใดๆ จากองค์การบริหารส่วนจังหวัดสระบุรีไม่ได้

(๑) องค์การบริหารส่วนจังหวัดสระบุรีไม่ได้รับการจัดสรรเงินที่จะใช้ในการจัดจ้างหรือได้รับจัดสรรแต่ไม่เพียงพอที่จะทำการจัดจ้างครั้งนี้ต่อไป

(๒) มีการกระทำที่เข้าลักษณะผู้ยื่นข้อเสนอที่ชนะการจัดจ้างหรือที่ได้รับการคัดเลือกมีผลประโยชน์ร่วมกัน หรือมีส่วนได้เสียกับผู้ยื่นข้อเสนอรายอื่น หรือขัดขวางการแข่งขันอย่างเป็นธรรมหรือสมยอมกันกับผู้ยื่นข้อเสนอรายอื่น หรือเจ้าหน้าที่ในการเสนอราคา หรือสื่อว่ากระทำการทุจริตอื่นใดในการเสนอราคา

(๓) การทำการจัดจ้างครั้งนี้ต่อไปอาจก่อให้เกิดความเสียหายแก่องค์การบริหารส่วนจังหวัดสระบุรี หรือกระทบต่อประโยชน์สาธารณะ

(๔) กรณีอื่นในทำนองเดียวกับ (๑) (๒) หรือ (๓) ตามที่กำหนดในกฎกระทรวงซึ่งออกตามความในกฎหมายว่าด้วยการจัดซื้อจัดจ้างและการบริหารพัสดุภาครัฐ

๑๒. การปรับราคาค่างานก่อสร้าง

การปรับราคาค่างานก่อสร้างตามสูตรการปรับราคาดังระบุในข้อ ๑.๕ จะนำมาใช้ในกรณีที่ ค่างานก่อสร้างลดลงหรือเพิ่มขึ้น โดยวิธีการต่อไปนี้

ตามเงื่อนไข หลักเกณฑ์ สูตรและวิธีคำนวณที่ใช้กับสัญญาแบบปรับราคาได้ตามมติคณะรัฐมนตรี เมื่อวันที่ ๒๒ สิงหาคม ๒๕๓๒ เรื่อง การพิจารณาช่วยเหลือผู้ประกอบการก่อสร้าง ตามหนังสือสำนักเลขาธิการคณะรัฐมนตรี ที่ นร ๐๒๐๓ / ว ๑๐๙ ลงวันที่ ๒๔ สิงหาคม ๒๕๓๒

สูตรการปรับราคา (สูตรค่า K) จะต้องคงที่ที่ระดับที่กำหนดไว้ในวันแล้วเสร็จตามที่กำหนดไว้ในสัญญา หรือภายในระยะเวลาที่องค์การบริหารส่วนจังหวัดสระบุรีได้ขยายออกไป โดยจะใช้สูตรของทางราชการที่ระบุในข้อ ๑.๕ ดังนี้

$$K_{๒.๑} = ๐.๓๐ + ๐.๑๐ * It / Io + ๐.๔๐ * Et / Eo + ๐.๒๐ * Ft / Fo$$

$$K_{๓.๔} = ๐.๓๕ + ๐.๑๐ * It / Io + ๐.๓๕ * Ct / Co + ๐.๑๐ * Mt / Mo + ๐.๑๕ * St / So$$

$$K_{๓.๕} = ๐.๓๕ + ๐.๒๐ * It / Io + ๐.๑๕ * Ct / Co + ๐.๑๕ * Mt / Mo + ๐.๑๕ * St / So$$

สำเนาถูกต้อง

(นางสาวณภักษ์ แสงทรัพย์)

นักวิชาการพัสดุปฏิบัติการ

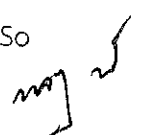

๑๓. มาตรฐานฝีมือช่าง

เมื่อองค์การบริหารส่วนจังหวัดสระบุรีได้คัดเลือกผู้ยื่นข้อเสนอรายใดให้เป็นผู้รับจ้างและได้ตกลงจ้างก่อสร้างตามประกาศนี้แล้ว ผู้ยื่นข้อเสนอจะต้องตกลงว่าในการปฏิบัติงานก่อสร้างดังกล่าว ผู้เสนอราคาจะต้องมีและใช้ผู้มีวุฒิปับัตรระดับ ปวช. ปวส. และปวท. หรือเทียบเท่าจากสถาบันการศึกษาที่ ก.พ. รับรองให้เข้ารับราชการได้ในอัตราไม่ต่ำกว่าร้อยละ ๑๐ ของแต่ละ สาขาช่างแต่จะต้องมีจำนวนช่างอย่างน้อย ๑ คน ในแต่ละสาขาช่าง ดังต่อไปนี้

๑๓.๑ ช่างก่อสร้าง หรือช่างโยธา

๑๔. การปฏิบัติตามกฎหมายและระเบียบ

ในระหว่างระยะเวลาการก่อสร้าง ผู้ยื่นข้อเสนอที่ได้รับการคัดเลือกให้เป็นผู้รับจ้างต้องปฏิบัติตามหลักเกณฑ์ที่กฎหมายและระเบียบได้กำหนดไว้โดยเคร่งครัด

๑๕. การประเมินผลการปฏิบัติงานของผู้ประกอบการ

องค์การบริหารส่วนจังหวัดสระบุรี สามารถนำผลการปฏิบัติงานแล้วเสร็จตามสัญญาของผู้ยื่นข้อเสนอที่ได้รับการคัดเลือกให้เป็นผู้รับจ้างเพื่อนำมาประเมินผลการปฏิบัติงานของผู้ประกอบการ

ทั้งนี้ หากผู้ยื่นข้อเสนอที่ได้รับการคัดเลือกไม่ผ่านเกณฑ์ที่กำหนดจะถูกระงับการยื่นข้อเสนอหรือทำสัญญากับองค์การบริหารส่วนจังหวัดสระบุรี ไว้ชั่วคราว

องค์การบริหารส่วนจังหวัดสระบุรี

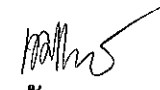

สำเนาถูกต้อง

(นางสาวณภักษ์ แสงทรัพย์)
นักวิชาการพัสดุปฏิบัติการ



บันทึกข้อความ

ส่วนราชการ กองช่าง ฝ่ายสำรวจและออกแบบ โทร 0-3621-2543

ที่ สป 51005/892

วันที่ 1 มีนาคม 2564

เรื่อง ขออนุมัติกำหนดราคากลางงานก่อสร้าง

เรียน นายกองค้การบริหารส่วนจังหวัดสระบุรี

ตามคำสั่งองค์การบริหารส่วนจังหวัดสระบุรี ที่ 229/2564 ลงวันที่ 9 กุมภาพันธ์ 2564 เรื่อง แต่งตั้งคณะกรรมการกำหนดราคากลาง สำหรับการประกวดราคาจ้างก่อสร้างถนน คสล. สายหมู่ที่ 3 ถึงหมู่ที่ 4 ตำบลหน้าพระลาน อำเภอเฉลิมพระเกียรติ จังหวัดสระบุรี ด้วยวิธีประกวดราคาอิเล็กทรอนิกส์ (e-bidding) เพื่อดำเนินการตามระเบียบกระทรวงการคลัง ว่าด้วยการจัดซื้อจัดจ้าง และการบริหารพัสดุภาครัฐ พ.ศ. 2560 และพระราชบัญญัติการจัดซื้อจัดจ้างและการบริหารพัสดุภาครัฐ พ.ศ. 2560 นั้น

คณะกรรมการกำหนดราคากลาง ได้พิจารณากำหนดราคาโครงการดังกล่าว ตามข้อบัญญัติ องค์การบริหารส่วนจังหวัดสระบุรี ประจำปีงบประมาณ พ.ศ. 2564 หน้า 301 ซึ่งตั้งจ่ายไว้ 16,046,000.- บาท โดยอ้างอิงราคาตามราคาวัสดุก่อสร้าง ของสำนักงานพาณิชย์จังหวัดสระบุรี และพาณิชย์ กรุงเทพฯ ราคาในท้องถิ่น และหลักเกณฑ์การคำนวณราคากลางงานก่อสร้างของกรมบัญชีกลาง จำนวน 15,092,760.76 บาท (สิบห้าล้านเก้าหมื่นสองพันเจ็ดร้อยหกสิบบาทเจ็ดสิบบาทเจ็ดสิบบาท)

จึงเรียนมาเพื่อโปรดอนุมัติราคากลาง

(ลงชื่อ)

ประธานกรรมการ

ความคิดเห็น

(นายจิรพล บุญลือ)

(ลงชื่อ)

หัวหน้าฝ่ายก่อสร้างและซ่อมบำรุง

(นายสุรศักดิ์ สมภักดี)

(ลงชื่อ)

กรรมการ

ผู้อำนวยการกองช่าง

(นายพรชัย แก้วบังวัน)

ความคิดเห็น

วิศวกรโยธาชำนาญการ

(ลงชื่อ)

กรรมการ

(ลงชื่อ)

(นายวันเฉลิม แก้ววิสูตร)

(นายเรืองศักดิ์ วรรณบุญ)

วิศวกรโยธาชำนาญการ

ปลัดองค์การบริหารส่วนจังหวัดสระบุรี
10 มี.ค. 2564

ความคิดเห็น

สำเนาถูกต้อง

(ลงชื่อ)

(นายธนภุต อัดละสัมบุณณะ)

(นางสาวณภวภัช แสงทรัพย์)

รองนายกองค์การบริหารส่วนจังหวัด ปฏิบัติราชการแทน

นักวิชาการพัสดุปฏิบัติการ

นายกองค์การบริหารส่วนจังหวัดสระบุรี

วันที่อนุมัติเห็นชอบ

ตารางแสดงวงเงินงบประมาณที่ได้รับจัดสรรและราคากลางในงานจ้างก่อสร้าง

1. ชื่อโครงการ
 ประกวดราคาจ้างก่อสร้างก่อสร้างถนน คสล. สายหมู่ที่ 3 ถึง หมู่ที่ 4 ต.หน้าพระลาน อ.เฉลิมพระเกียรติ จ.สระบุรี
 ด้วยวิธีประกวดราคาอิเล็กทรอนิกส์ (e-bidding) / ก่อสร้างถนน คสล. สายหมู่ที่ 3 ถึง หมู่ที่ 4 ต.หน้าพระลาน
2. อ.เฉลิมพระเกียรติ จ.สระบุรี
 หน่วยงานเจ้าของโครงการ : องค์การบริหารส่วนจังหวัดสระบุรี / องค์การบริหารส่วนจังหวัดสระบุรี
3. วงเงินงบประมาณที่ได้รับจัดสรร 16,046,000.00 บาท
4. ลักษณะงาน
 โดยสังเขป ก่อสร้างก่อสร้างถนน คสล.

5. ราคากลางคำนวณ ณ วันที่ 10 มีนาคม 2564 เป็นเงิน 15,092,760.76 บาท
6. บัญชีประมาณการราคากลาง
 6.1 แบบสรุปราคากลางงานทางสะพานและท่อเหลี่ยม
7. รายชื่อคณะกรรมการกำหนดราคากลาง
 7.1 จิรพล บุญลือ ประธานกรรมการกำหนดราคากลาง หัวหน้าฝ่ายก่อสร้างและซ่อมบำรุง
 7.2 วันเฉลิม แก้ววิสูตร กรรมการกำหนดราคากลาง วิศวกรโยธาชำนาญการ
 7.3 พรชัย แก้วบังวัน กรรมการกำหนดราคากลาง วิศวกรโยธาชำนาญการ

สำเนาถูกต้อง

 (นางสาวณภักษ์ แสงทรัพย์)
 นักวิชาการพัสดุปฏิบัติการ

จิรพล บุญลือ

11 มีนาคม 2564 08:37:14

ตารางแสดงวงเงินงบประมาณที่ได้รับจัดสรรและราคากลางในงานจ้างก่อสร้าง

1. ชื่อโครงการ

ประกวดราคาจ้างก่อสร้างก่อสร้างถนน คสล. สายหมู่ที่ 3 ถึง หมู่ที่ 4 ต.หน้าพระลาน อ.เฉลิมพระเกียรติ จ.สระบุรี
ด้วยวิธีประกวดราคาอิเล็กทรอนิกส์ (e-bidding) / ก่อสร้างถนน คสล. สายหมู่ที่ 3 ถึง หมู่ที่ 4 ต.หน้าพระลาน

2. อ.เฉลิมพระเกียรติ จ.สระบุรี
หน่วยงานเจ้าของโครงการ

องค์การบริหารส่วนจังหวัดสระบุรี / องค์การบริหารส่วนจังหวัดสระบุรี

3. วงเงินงบประมาณที่ได้รับจัดสรร 16,046,000.00 บาท

4. ลักษณะงาน

โดยสังเขป ก่อสร้างก่อสร้างถนน คสล.

5. ราคากลางคำนวณ ณ วันที่ เป็นเงิน 15,092,760.76 บาท

6. บัญชีประมาณการราคากลาง

6.1 แบบสรุปราคากลางงานทางสะพานและท่อเหลี่ยม

7. รายชื่อคณะกรรมการกำหนดราคากลาง

7.1 จีรพล บุญลือ ประธานกรรมการกำหนดราคากลาง หัวหน้าฝ่ายก่อสร้างและซ่อมบำรุง

7.2 วันเฉลิม แก้ววิสูตร กรรมการกำหนดราคากลาง วิศวกรโยธาชำนาญการ

7.3 พรชัย แก้วบังวัน กรรมการกำหนดราคากลาง วิศวกรโยธาชำนาญการ

สำเนาถูกต้อง

(นางสาวณภักษ์ แสงทรัพย์)
นักวิชาการพัสดุปฏิบัติการ

แบบฟอร์มรายงานหรือสรุปราคากลางงานก่อสร้างทาง สะพาน และท่อเหลี่ยม

ชื่อโครงการ/งานก่อสร้าง ประกาศราคาจ้างก่อสร้างงานบน คลส. สายหมู่ที่ 3 ถึง หมู่ที่ 4 ต.หน้าพระลาน อ.เฉลิมพระเกียรติ จ.สระบุรี ด้วยวิธีประกวดราคาอิเล็กทรอนิกส์ (e-bidding)

หน่วยงานเจ้าของโครงการ/งานก่อสร้าง องค์การบริหารส่วนจังหวัดสระบุรี/องค์การบริหารส่วนจังหวัดสระบุรี

ลำดับที่ตามสัญญา	รายการงานก่อสร้าง	หน่วย	จำนวน	ราคาต่อหน่วย	ราคาทุน	FN	ราคาต่อหน่วย X FN	ราคากลาง
1	1. งานดิน (EARTHWORK) 1.1 งานรื้อผิวคอนกรีตเดิม (REMOVAL OF EXISTING CONCRETE PAVEMENT) 1.2 งานวางป่าและชุดต่อ	ตร.ม.	400.000	73.40	29,360.00	1.3004	95.44	38,179.74
2	1.2.1 งานวางป่าและชุดต่อ ขนาดเบา (CLEARING AND GRUBBING) 1.3 งานรองพื้นทางและพื้นที่ทาง (SUBBASE AND BASE COURSES)	ตร.ม.	6,670.000	1.69	11,272.30	1.3004	2.19	14,658.49
3	1.3.1 งานรื้อชั้นทางเดิมและก่อสร้างใหม่ หนา...ซม. (SCARIFICATION & RECONSTRUCTION OF EXISTING BASE) (ชั้นพื้นทางหินคลุก/กรวดใหม่) 2. งานโครงสร้างทางและผิวจราจร 2.1 งานรองพื้นทางและพื้นที่ทาง (SUBBASE AND BASE COURSES) 2.1.1 งานพื้นทาง (BASE COURSES)	ตร.ม.	17,870.000	13.78	246,248.60	1.3004	17.91	320,221.67

สำเนาถูกต้อง

นางสาวณภาพัช แสงทรัพย์)
นักวิชาการพัสดุปฏิบัติการ

พรชัย แก้วง้วน

24 กุมภาพันธ์ 2564 16:14:19

หน้า 1 จาก 5

แบบฟอร์มรายงานหรือสรุปราคากลางงานก่อสร้างทาง สะพาน และท่อเหลี่ยม

ชื่อโครงการ/งานก่อสร้าง : ประทศจราคาจากก่อสร้างถนน คสล. สายหมู่ที่ 3 ถึง หมู่ที่ 4 ต.หน้าพระลาน อ.เฉลิมพระเกียรติ จ.สระบุรี ด้วยวิธีประกวดราคาอิเล็กทรอนิกส์ (e-bidding)

หน่วยงานเจ้าของโครงการ/งานก่อสร้าง : องค์การบริหารส่วนจังหวัดสระบุรี/องค์การบริหารส่วนจังหวัดสระบุรี

ลำดับที่ตามสัญญา	รายการงานก่อสร้าง	หน่วย	จำนวน	ราคาต่อหน่วย	ราคาทุน	FN	ราคาต่อหน่วย X FN	ราคากลาง
4	-2.1.1.1 งานพื้นทางหินคลุก (CRUSHED ROCK SOIL AGGREGATE TYPE BASE) 2.1.2 งานวัสดุรองใต้ผิวทางคอนกรีต (MATERIALS TO CONTROL PUMPING UNDER CONCRETE PAVEMENT)	ลบ.ม.	2,722,000	255.95	696,695.90	1.3004	332.83	905,983.34
5	งานทรายรองใต้ผิวทางคอนกรีต (SAND CUSHION UNDER CONCRETE PAVEMENT) 2.1.3 งานไหล่ทาง (SHOULDER)	ลบ.ม.	1,411,000	747.82	1,055,174.02	1.3004	972.46	1,372,148.29
6	2.1.3.1 งานไหล่ทางวัสดุขุขี้เถ้า (SOIL AGGREGATE SHOULDER) 2.2 งานผิวทาง (SURFACE COURSES) 2.2.1 งานผิวทางปอร์ตแลนด์ซีเมนต์คอนกรีต (PORTLAND CEMENT CONCRETE PAVEMENT)	ลบ.ม.	1,000,000	294.92	294,920.00	1.3004	383.51	383,513.96
							สำหรับค่าเผื่อ	

(นางสาวณภภักษ์ แสงทรัพย์)
นักวิชาการพัสดุปฏิบัติการ

พรชัย แก้วจันทร์

24 กุมภาพันธ์ 2564 16:14:19

แบบฟอร์มรายงานหรือสรุปราคากลางงานก่อสร้างทาง สะพาน และท่อเหลี่ยม

ชื่อโครงการ/งานก่อสร้าง : ประมวลราคาจ้างก่อสร้างถนน คสล. สายหมู่ที่ 3 ถึง หมู่ที่ 4 ต.หน้าพระลาน อ.เฉลิมพระเกียรติ จ.สระบุรี ควบคุมโดยวิศวกรราคาอิเล็กทรอนิกส์ (e-bidding)

หน่วยงานเจ้าของโครงการ/งานก่อสร้าง : องค์การบริหารส่วนจังหวัดสระบุรี/องค์การบริหารส่วนจังหวัดสระบุรี

ลำดับที่ ตามสัญญา	รายการงานก่อสร้าง	หน่วย	จำนวน	ราคาต่อหน่วย	ราคาทุน	FN	ราคาต่อหน่วย X FN	ราคากลาง
1	2.2.1.1 ผิวทางปอร์ตแลนด์ซีเมนต์คอนกรีตหนาซม.(PORTLAND CEMENT CONCRETE PAVEMENT)(ใช้ตะแกรงเหล็ก)	ตร.ม.	14,070,000	571.12	8,035,658.40	1.3004	742.68	10,449,570.18
8	2.2.1.2 รอยต่อแผ่ขยายตามขวาง (EXPANSION JOINT)	เมตร	12,000	315.16	3,781.92	1.3004	409.83	4,918.00
9	2.2.1.3 รอยต่อเพื่อหดตามขวาง (CONTRACTION JOINT)	เมตร	1,200,000	209.45	251,340.00	1.3004	272.36	326,842.53
10	2.2.1.4 รอยต่อตามยาว (LONGITUDINAL JOINT)	เมตร	2,000,000	77.99	155,980.00	1.3004	101.41	202,836.39
11	2.3 เหล็กกันร้าวบริเวณมุมแผ่นคอนกรีต DB 12 มม. 3. งานป้ายจราจร	ตัน	1,400	20,859.82	29,203.74	1.3004	27,226.10	37,976.54
12	3.1 ป้ายจราจรแบบ บ.33	set	1,000	2,110.00	2,110.00	1.3004	2,743.84	2,743.84
13	3.2 ป้ายจราจร แบบบ เตือน ต1 ถึง ต7	set	10,000	2,300.00	23,000.00	1.3004	2,990.92	29,909.20
14	3.3 ป้ายจราจร แบบบ บังคับ บ.1,3,2,4,2	set	5,000	2,110.00	10,550.00	1.3004	2,743.84	13,719.22
15	3.4 สัญญาณไฟกระพริบแบบโซล่าเซลล์	set	1,000	18,080.00	18,080.00	1.3004	23,511.23	23,511.23

สำหรับ

(นางสาวณภักษ์ แสงทรัพย์)
นักวิชาการพัสดุปฏิบัติการ

พร้อม แก้วบัวจันทร์

24 กุมภาพันธ์ 2564 16:14:19

แบบฟอร์มรายงานหรือสรุปราคากลางงานก่อสร้างทาง สะพาน และท่อเหลี่ยม

ชื่อโครงการ/งานก่อสร้าง: ประกวดราคาก่อสร้างก่อสร้างถนน คลส. สายหมู่ที่ 3 ถึง หมู่ที่ 4 ต.หน้าพระสถาน อ.เฉลิมพระเกียรติ จ.สระบุรี ด้วยวิธีประกวดราคาอิเล็กทรอนิกส์ (e-bidding)

หน่วยงานเจ้าของโครงการ/งานก่อสร้าง: องค์การบริหารส่วนจังหวัดสระบุรี/องค์การบริหารส่วนจังหวัดสระบุรี

ลำดับที่ ตามสัญญา	รายการงานก่อสร้าง	หน่วย	จำนวน	ราคาต่อหน่วย	ราคาทุน	FN	ราคาต่อหน่วย X FN	ราคากลาง
16	3.5 ป้ายกำกับตำแหน่งรถทุก 4. งานระบบระบายน้ำ และวางท่อ	set	2,000	10,650.00	21,300.00	1.3004	13,849.26	27,698.52
17	4.2 รางระบายน้ำข้างทางรูป ตัววี	เมตร	500,000	810.00	405,000.00	1.3004	1,053.32	526,662.00
18	4.3 ท่อลอด คลส.ขนาด 0.60 ม. เท Lean concrete 5. งานเครื่องหมายบนผิวทาง 5.1 งานเบ็ดเตล็ด (MISCELLANEOUS) 5.1.1 งานตีเส้นจราจร (MARKINGS)	เมตร	60,000	1,440.00	86,400.00	1.3004	1,872.57	112,354.56
19	5.1.1.1 THERMOPLASTIC PAINT ระดับ 1 (YELLOW & WHITE) 6. ป้ายโครงการ	ตร.ม.	777,000	290.00	225,330.00	1.3004	377.11	293,019.13
20	6.1 ป้ายโครงการ (ป้ายเหล็ก)	set	1,000	4,840.00	4,840.00	1.3004	6,293.93	6,293.93
รวมราคากลาง								15,092,760.76

สำเนาถูกต้อง

(นางสาวณภาพัช แสงวงทรัพย์)
นักวิชาการพัสดุปฏิบัติการ

พริตีย์ แก้วบงวัน

24 กุมภาพันธ์ 2564 16:14:19

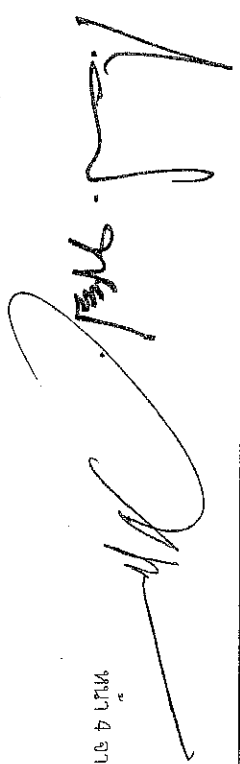

หน้า 4 จาก 5

แบบฟอร์มรายงานหรือสรุปราคากลางงานก่อสร้างทาง สะพาน และท่อเหลี่ยม

ผู้โครงการ/งานก่อสร้าง ประเภทราคาจากก่อสร้างถนน คลสธ. สายหมู่ที่ 3 ถึง หมู่ที่ 4 ต.เนินพระสถาน อ.เฉลิมพระเกียรติ จ.สระบุรี ด้วยวิธีประกวดราคาอิเล็กทรอนิกส์ (e-bidding)

หน่วยงานเจ้าของโครงการ/งานก่อสร้าง องค์การบริหารส่วนจังหวัดสระบุรี/องค์การบริหารส่วนจังหวัดสระบุรี

สำเนาถูกต้อง



(นางสาวณภักษ์ แสงทรัพย์)
นักวิชาการพัสดุปฏิบัติการ

พรชัย แก้วจันทน์

24 กุมภาพันธ์ 2564 16:14:19



หน้า 5 จาก 5

แบบฟอร์มรายงานหรือสรุปราคากลางงานก่อสร้างทาง สะพาน และท่อเหลี่ยม

ชื่อโครงการ/งานก่อสร้าง ประกวดราคาจ้างก่อสร้างถนน คลส. สายหมู่ที่ 3 ถึง หมู่ที่ 4 ต.หน้าพระลาน อ.เฉลิมพระเกียรติ จ.สระบุรี ด้วยวิธีประกวดราคาอิเล็กทรอนิกส์ (e-bidding)

หน่วยงานเจ้าของโครงการ/งานก่อสร้าง องค์การบริหารส่วนจังหวัดสระบุรี/องค์การบริหารส่วนจังหวัดสระบุรี

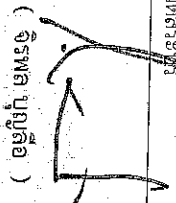

(จีรพต บุญลือ)

ประธานกรรมการกำหนดราคากลาง

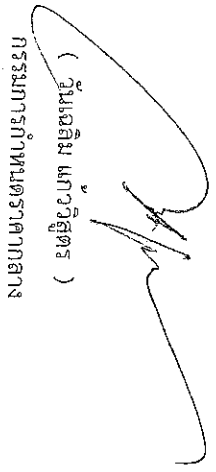

(วินเฉลิม แก้ววิสูตร)
กรรมการกำหนดราคากลาง

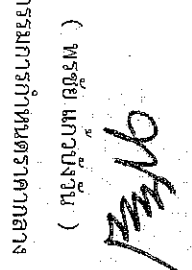

(พรัชชัย แก้วบงจันทร์)
กรรมการกำหนดราคากลาง

สำเนาถูกต้อง

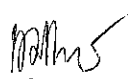

(นางสาวณภภักษ์ แสงทรัพย์)
นักวิชาการพัสดุปฏิบัติการ



บันทึกข้อความ

ส่วนราชการ กองช่าง ฝ่ายสำรวจและออกแบบ โทร. 0-3621-2543

ที่ สบ 51005/ 525

วันที่ 4 กุมภาพันธ์ 2564

เรื่อง รายงานขอความเห็นชอบการจัดทำแบบรูปถ่ายการงานก่อสร้าง

เรียน นายกองค้การบรหการส่วนจังหวัดสระบุรี

ตามคำสั่งองค์การบริหารส่วนจังหวัดสระบุรี ที่ 1642/2563 ลงวันที่ 30 ตุลาคม 2563 เรื่อง แต่งตั้งคณะกรรมการจัดทำแบบรูปถ่ายการงานก่อสร้าง โครงการก่อสร้างถนน คสล. สายหมู่ที่ 3 ถึงหมู่ที่ 4 ตำบลหน้าพระลาน อำเภอเฉลิมพระเกียรติ จังหวัดสระบุรี ตามข้อบัญญัติองค์การบริหารส่วนจังหวัดสระบุรี งบประมาณรายจ่าย ประจำปีงบประมาณ พ.ศ.2564 หน้า 301 นั้น .

ขอเรียนว่า คณะกรรมการจัดทำแบบรูปถ่ายการงานก่อสร้างฯ ได้ดำเนินการแบบรูปถ่ายการงานก่อสร้างโครงการดังกล่าวแล้วเสร็จ รายละเอียดตามเอกสารที่แนบมาพร้อมนี้

จึงเรียนมาเพื่อโปรดพิจารณา ให้ความเห็นชอบ แบบรูปถ่ายการงานก่อสร้างฯ ดังกล่าว และลงนามในบันทึกฉบับนี้ แจกกองพัสดุและทรัพย์สิน เพื่อพิจารณาดำเนินการ ต่อไป

ลงชื่อ.....ประธานกรรมการ

(นายมารุต ชาวสวน)

วิศวกรโยธาชำนาญการ

ลงชื่อ.....กรรมการ

(นายชัยภัทร คงสมอาจ)

นายช่างเขียนแบบชำนาญงาน

ลงชื่อ.....กรรมการ

(นายพรชัย แก้วบังวัน)

วิศวกรโยธาชำนาญการ

ความเห็นของนายกองค้การบรหการส่วนจังหวัดสระบุรี

.....

.....

.....

(นายเรืองศักดิ์ วรหาญ)

ปลัดองค์การบริหารส่วนจังหวัด ปฏิบัติหน้าที่

นายกองค้การบรหการส่วนจังหวัดสระบุรี

ความเห็นของผู้อำนวยการกองช่าง
เห็นควรตกลงอนุมัติตามเสนอ

.....

(นายสุรศักดิ์ สมภักดี)

ผู้อำนวยการกองช่าง

ความเห็นของปลัดองค์การบริหารส่วนจังหวัด

.....

.....

(นายเรืองศักดิ์ วรหาญ)

ปลัดองค์การบริหารส่วนจังหวัดสระบุรี

สำเนาถูกต้อง

(นางสาวณภภัช แสงทรัพย์)

นักวิชาการพัสดุปฏิบัติการ

รายละเอียดแบบรูปราคาก่อสร้าง
โครงการก่อสร้างถนน คสล. สายหมู่ที่ 3 ถึงหมู่ที่ 4 ตำบลหน้าพระลาน
อำเภอเฉลิมพระเกียรติ จังหวัดสระบุรี
โดยวิธีประกวดราคาอิเล็กทรอนิกส์ (e-bidding)

1. ชื่อโครงการ

ก่อสร้างถนน คสล. สายหมู่ที่ 3 ถึงหมู่ที่ 4 ตำบลหน้าพระลาน อำเภอเฉลิมพระเกียรติ
จังหวัดสระบุรี

2. วัตถุประสงค์

1. เพื่อแก้ไขปัญหาความเดือดร้อนของประชาชน ซึ่งอาจเกิดอันตรายจากการสัญจรไปมาเนื่องจากสภาพ
ผิวจราจรเสียหาย
2. เพื่ออำนวยความสะดวกให้กับประชาชนที่ต้องการขนส่งสินค้าทางการเกษตร สินค้าทั่วไปออกไป
จำหน่าย
3. เพื่อเป็นการรองรับการขยายตัวของชุมชนเมืองที่กำลังจะเกิดขึ้นในอนาคต
4. เพื่อสนับสนุนนโยบายรัฐบาลในการกระจายความเจริญของสังคมเมือง สังคมชนบท
5. เพื่อส่งเสริมให้ประชาชนมีรายได้เพิ่มขึ้น

3. รายละเอียดโครงการ

ก่อสร้างถนน คสล. สายหมู่ที่ 3 ถึงหมู่ที่ 4 ตำบลหน้าพระลาน อำเภอเฉลิมพระเกียรติ
จังหวัดสระบุรี

ขนาดผิวจราจรกว้าง 6.00 เมตร ยาว 1,900 เมตร ไม่มีไหล่ทาง หนา 0.25 เมตร
หรือคิดเป็นพื้นที่ คสล. ไม่น้อยกว่า 11,400 ตารางเมตร (ตามแบบแปลนขององค์การบริหารส่วน
จังหวัดสระบุรี ที่ 15/63)

4. งบประมาณ

ตามข้อบัญญัติองค์การบริหารส่วนจังหวัดสระบุรี งบประมาณรายจ่าย ประจำปีงบประมาณ พ.ศ.2564
หน้า 301 จำนวนเงิน 16,046,000.-บาท (สิบหกล้านบาทหนึ่งหมื่นหกพันบาทถ้วน)

๕. คุณสมบัติผู้เสนอราคา

ผู้ยื่นข้อเสนอจะต้องมีคุณสมบัติ ดังต่อไปนี้

- 5.1 มีความสามารถตามกฎหมาย
- 5.2 ไม่เป็นบุคคลล้มละลาย
- 5.3 ไม่อยู่ระหว่างเลิกกิจการ
- 5.4 ไม่เป็นบุคคลซึ่งอยู่ระหว่างถูกระงับการยื่นข้อเสนอหรือทำสัญญากับหน่วยงานของรัฐไว้ชั่วคราวเนื่องจาก
เป็นผู้ที่ไม่ผ่านเกณฑ์การประเมินผลการปฏิบัติงานของผู้ประกอบการตามระเบียบที่รัฐมนตรีว่าการกระทรวงการคลัง
กำหนดตามที่ประกาศเผยแพร่ในระบบเครือข่ายสารสนเทศของกรมบัญชีกลาง
- 5.5 ไม่เป็นบุคคลซึ่งถูกระงับชื่อไว้ในบัญชีรายชื่อผู้ทำงานและได้แจ้งเวียนชื่อให้เป็นผู้ทำงานของหน่วยงาน
ของรัฐในระบบเครือข่ายสารสนเทศของกรมบัญชีกลาง ซึ่งรวมถึงนิติบุคคลที่ผู้ทำงานเป็นหุ้นส่วนผู้จัดการกรรมการ
ผู้จัดการ ผู้บริหาร ผู้มีอำนาจในการดำเนินงานในกิจการของนิติบุคคลนั้นด้วย
- 5.6 มีคุณสมบัติและไม่มีลักษณะต้องห้ามที่คณะกรรมการนโยบายการจัดซื้อจัดจ้างและการบริหารพัสดุ
ภาครัฐกำหนดในราชกิจจานุเบกษา



สำเนาถูกต้อง

(นางสาวณภภัช แสงทรัพย์)

นักวิชาการพัสดุปฏิบัติการ

- 5.7 เป็นนิติบุคคลผู้มีอาชีพรับจ้างที่ประกวดราคาจ้างด้วยวิธีการทางอิเล็กทรอนิกส์ดังกล่าว
 - 5.8 ไม่เป็นผู้มีผลประโยชน์ร่วมกันกับผู้ยื่นข้อเสนอรายอื่นที่เข้ายื่นข้อเสนอให้แก่องค์การบริหารส่วนจังหวัดสระบุรี ณ วันประกาศประกวดราคาจ้างก่อสร้างด้วยวิธีประกวดราคาอิเล็กทรอนิกส์ หรือไม่เป็นผู้กระทำการอันเป็นการขัดขวางการแข่งขันราคาอย่างเป็นธรรมในการประกวดราคาอิเล็กทรอนิกส์ครั้งนี้
 - 5.9 ไม่เป็นผู้ได้รับเอกสิทธิ์หรือความคุ้มกัน ซึ่งอาจปฏิเสธไม่ยอมขึ้นศาลไทย เว้นแต่รัฐบาลของผู้ยื่นข้อเสนอได้มีคำสั่งให้สละเอกสิทธิ์และความคุ้มกันเช่นนั้น
 - 5.10 เป็นผู้ประกอบการที่ขึ้นทะเบียนงานก่อสร้างสาขางานก่อสร้างทาง ไม่น้อยกว่าชั้น 5 ประเภทหลักเกณฑ์คุณสมบัติทั่วไป คุณสมบัติเฉพาะ ไว้กับกรมบัญชีกลาง (กรณีคณะกรรมการราคากลางได้ประกาศกำหนดให้งานก่อสร้างสาขานั้นต้องขึ้นทะเบียนผู้ประกอบการไว้กับกรมบัญชีกลาง)
 - 5.11 ผู้ยื่นข้อเสนอต้องมีผลงานก่อสร้างประเภทเดียวกันกับงานที่ประกวดราคาจ้างก่อสร้างในครั้งนี้อย่างน้อย 6,410,000.- บาท (หกล้านสี่แสนหนึ่งหมื่นบาทถ้วน) และเป็นผลงานที่เป็นคู่สัญญาโดยตรงกับหน่วยงานของรัฐ รัฐวิสาหกิจ หรือหน่วยงานเอกชนที่องค์การบริหารส่วนจังหวัดสระบุรีเชื่อถือ
 - 5.12 ผู้ยื่นข้อเสนอที่ยื่นข้อเสนอในรูปแบบของ “กิจการร่วมค้า” ต้องมีคุณสมบัติ ดังนี้
 - กรณีที่ข้อตกลงฯ กำหนดให้ผู้เข้าร่วมค้ารายใดรายหนึ่งเป็นผู้เข้าร่วมค้าหลัก ข้อตกลงฯ จะต้องมีการกำหนดสัดส่วนหน้าที่ และความรับผิดชอบในปริมาณงาน สิ่งของ หรือมูลค่าตามสัญญาของผู้เข้าร่วมค้าหลักมากกว่าผู้เข้าร่วมค้ารายอื่นทุกราย
 - กรณีที่ข้อตกลงฯ กำหนดให้ผู้เข้าร่วมค้ารายใดรายหนึ่งเป็นผู้เข้าร่วมค้าหลัก กิจการร่วมค่านั้นต้องใช้ผลงานของผู้เข้าร่วมค้าหลักรายเดียวเป็นผลงานของกิจการร่วมค้าที่ยื่นข้อเสนอ
 - กรณีที่ข้อตกลงฯ กำหนดให้ผู้เข้าร่วมค้ารายใดรายหนึ่งเป็นผู้เข้าร่วมค้าหลัก ผู้เข้าร่วมค้าหลักจะต้องเป็นผู้ประกอบการที่ขึ้นทะเบียนไว้กับกรมบัญชีกลาง ในส่วนของผู้เข้าร่วมค้าที่ไม่ใช่ผู้เข้าร่วมค้าหลักจะเป็นผู้ประกอบการที่ขึ้นทะเบียนในสาขางานก่อสร้างไว้กับกรมบัญชีกลางหรือไม่ก็ได้
 - สำหรับข้อตกลงฯ ที่ไม่ได้กำหนดให้ผู้เข้าร่วมค้ารายใดเป็นผู้เข้าร่วมค้าหลัก ผู้เข้าร่วมค้าทุกรายจะต้องมีคุณสมบัติครบถ้วนตามเงื่อนไขที่กำหนดไว้ในเอกสารเชิญชวน
 - 5.13 ผู้ยื่นข้อเสนอต้องลงทะเบียนในระบบจัดซื้อจัดจ้างภาครัฐด้วยอิเล็กทรอนิกส์ (Electronic Government Procurement : e - GP) ของกรมบัญชีกลาง
 - 5.14 ผู้ยื่นข้อเสนอ ซึ่งได้รับการคัดเลือกเป็นคู่สัญญา จะต้องนำช่างควบคุมงานและวิศวกรผู้ควบคุมงานมาแสดงตนต่อผู้ควบคุมงานขององค์การบริหารส่วนจังหวัดสระบุรี/ประธานกรรมการตรวจรับพัสดุ ก่อนเข้าดำเนินการก่อสร้างฯ
 - 5.15 ผู้ยื่นข้อเสนอต้องมีขีดความสามารถและความพร้อมด้านบุคลากร ด้านเครื่องจักรกลที่ติดตั้งโรงงาน ตามรูปแบบรายการงานก่อสร้างกำหนด ภายหลังจากได้รับการคัดเลือกเป็นคู่สัญญา
6. ระยะเวลาดำเนินการ
- กำหนดให้ ระยะเวลาดำเนินการก่อสร้าง 180 วัน
7. หน่วยงานที่รับผิดชอบ
- กองช่าง องค์การบริหารส่วนจังหวัดสระบุรี ตำบลดาวเรือง อำเภอเมืองสระบุรี จังหวัดสระบุรี

(นางสาวณภภัช แสงทรัพย์)
นักวิชาการพัสดุปฏิบัติการ

8. การแบ่งงวดงาน

แบ่งจ่ายเป็น 2 งวด ของงานจ้างทั้งหมด เมื่อผู้รับจ้าง ได้ดำเนินการก่อสร้างถนน คสล. สายหมู่ที่ 3 ถึงหมู่ที่ 4 ตำบลหน้าพระลาน อำเภอเฉลิมพระเกียรติ จังหวัดสระบุรี ตามรายละเอียดที่กำหนด / สัญญาจ้าง ดังนี้

งวดที่ 1 คิดเป็นเงินร้อยละ 10 เมื่อผู้รับจ้างดำเนินการแล้วเสร็จดังต่อไปนี้

- งานวางป่าปรับเกลี่ยชั้นพื้นทางเดิม ปรับระดับบดอัดแน่น พร้อมทดสอบความหนาแน่นวัสดุในสนามแล้วเสร็จ

- งานลงวัสดุและบดอัดชั้นพื้นทาง (หินคลุก) พร้อมทดสอบความหนาแน่นวัสดุในสนามแล้วเสร็จ

- งานวางท่อ คสล.ทั้งหมด แล้วเสร็จ

(กำหนดเวลาแล้วเสร็จ 30 วัน)

งวดที่ 2 (สุดท้าย) คิดเป็นร้อยละ 90 เมื่อผู้รับจ้างดำเนินการ

- งานลงวัสดุทราย, ตั้งแบบ, พร้อมเทคอนกรีต ทั้งหมดแล้วเสร็จ

- งานตัดรอยต่อหยอดยาง ทั้งหมดแล้วเสร็จ

- งานวัสดุปิดขอบ ทั้งหมดแล้วเสร็จ

- งานตีเส้นจราจร ทั้งหมดแล้วเสร็จ

- งานก่อสร้างรางระบายน้ำและปากท่อ แล้วเสร็จ

- งานป้ายโครงการ ทั้งหมดแล้วเสร็จ

- งานส่วนที่เหลือตามสัญญาจ้าง เก็บทำความสะอาด บริเวณสถานที่ก่อสร้างให้เป็นระเบียบเรียบร้อย หรือให้คณะกรรมการตรวจรับพัสดุได้ตรวจรับไว้เป็นที่เรียบร้อยแล้ว

(กำหนดเวลาแล้วเสร็จ 150 วัน)

9. คณะกรรมการจัดทำรูปแบบรายการงานก่อสร้าง

นายมารุต ชาวสวน	ตำแหน่ง วิศวกรโยธาชำนาญการ	ประธานกรรมการ
นายชัยภัทร คงสมอาจ	ตำแหน่ง นายช่างเขียนแบบชำนาญงาน	กรรมการ
นายพรชัย แก้วบังวัน	ตำแหน่ง วิศวกรโยธาชำนาญการ	กรรมการ

10. การปรับราคางานก่อสร้าง (ค่า k)

สำหรับราคางานก่อสร้างตามสัญญานี้จะนำสูตร Escalation Factor (K) มาใช้คำนวณราคาค่างานที่เปลี่ยนแปลงไป โดยวิธีการต่อไปนี้ ตามเงื่อนไข หลักเกณฑ์ สูตรและวิธีคำนวณที่ใช้กับสัญญาแบบปรับราคาได้ตามมติคณะรัฐมนตรี เมื่อวันที่ 22 สิงหาคม 2532 เรื่อง การพิจารณาช่วยเหลือผู้ประกอบการอาชีพงานก่อสร้างตามหนังสือสำนักเลขาธิการคณะรัฐมนตรี ที่ นร 0203/ว 109 ลงวันที่ 24 สิงหาคม 2532

สูตรการปรับราคา (สูตรค่า K) จะต้องคงที่ที่ระดับกำหนดไว้ในวันแล้วเสร็จ ตามที่กำหนดไว้ในสัญญา หรือภายในระยะเวลาที่ผู้ว่าจ้างได้ขยายออกไป โดยใช้สูตรค่า K ดังนี้

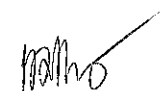
(นางสาวณภภักษ์ แสงทรัพย์)

นักวิชาการพัสดุปฏิบัติการ

/K 2.1 = 0.30...





$$K 2.1 = 0.30 + 0.10 \cdot I_t / I_o + 0.40 \cdot E_t / E_o + 0.20 \cdot F_t / F_o$$

$$K 3.4 = 0.35 + 0.10 \cdot I_t / I_o + 0.35 \cdot C_t / C_o + 0.10 \cdot M_t / M_o + 0.15 \cdot S_t / S_o$$

$$K 3.5 = 0.35 + 0.20 \cdot I_t / I_o + 0.15 \cdot C_t / C_o + 0.15 \cdot M_t / M_o + 0.15 \cdot S_t / S_o$$

ลงชื่อ.....ประธานกรรมการ

(นายมารุต ชาวสวน)

วิศวกรโยธาชำนาญการ

ลงชื่อ.....กรรมการ

(นายชัยภัทร คงสมอาจ)

นายช่างช่างเขียนแบบชำนาญงาน

ลงชื่อ.....กรรมการ

(นายพรชัย แก้วบังวัน)

วิศวกรโยธาชำนาญการ

สำเนาถูกต้อง

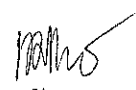
(นางสาวณภภัช แสงทรัพย์)
นักวิชาการพัสดุปฏิบัติการ

ปีงบประมาณ 2564

แบบเลขที่ 15/63

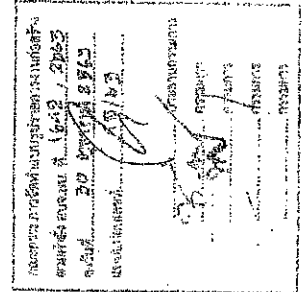
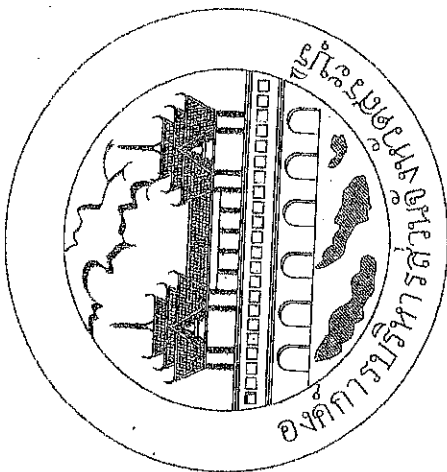

โครงการก่อสร้างถนน คสล. สายหมู่ที่ 3 ถึง หมู่ที่ 4
ต. หน้าพระลาน อ.เฉลิมพระเกียรติ จ.สระบุรี

สำเนาถูกต้อง

(นางสาวณภณี แซงทรัพย์)
นักวิชาการที่สุปฏิบัติกร

ลำดับที่	รายละเอียด	หน่วย	ปริมาณงาน		ค่าจ้าง	รวม
			จำนวน	ราคาต่อหน่วย		
1.	งานถมดิน	ตร.ม.	4,000.00	2,670.00		
1.1	งานถมดิน (ขุดดิน)	ตร.ม.	4,000.00	2,670.00		
1.2	งานถมดิน (ถมดิน)	ตร.ม.	-	400.00		
1.3	งานถมดิน (ถมดิน)	ตร.ม.	15,200.00	2,670.00		
2.	งานโครงสร้าง					
2.1	งานรับน้ำหนัก	ตร.ม.	2,322.00	400.00		
2.2	งานรับน้ำหนัก	ตร.ม.	1,144.00	267.00		
2.3	งานรับน้ำหนัก	ตร.ม.	11,400.00	267.00		
2.4	งานรับน้ำหนัก	ตร.ม.	12.00	-		
2.5	งานรับน้ำหนัก	ตร.ม.	1,140.00	60.00		
2.6	งานรับน้ำหนัก	ตร.ม.	1,900.00	100.00		
2.7	งานรับน้ำหนัก	ตร.ม.	1.40	-		
2.8	งานรับน้ำหนัก	ตร.ม.	950.00	50.00		
3.	งานปูพื้น					
3.1	งานปูพื้น	ตร.ม.	1.00	-		
3.2	งานปูพื้น	ตร.ม.	10.00	-		
3.3	งานปูพื้น	ตร.ม.	4.00	1.00		
3.4	งานปูพื้น	ตร.ม.	-	1.00		
3.5	งานปูพื้น	ตร.ม.	2.00	-		
4.	งานวางท่อ					
4.1	งานวางท่อ	ตร.ม.	60.00	-		
4.2	งานวางท่อ	ตร.ม.	500.00	-		
5.	เครื่องจักร					
5.1	เครื่องจักร	ตร.ม.	697.00	80.00		
6.	งานปูน	ตร.ม.	1.00	-		

เอกสารนี้เป็นเอกสารของบริษัทฯ
 ห้ามเผยแพร่
 วันที่ 19/05/2567
 ผู้จัดการ

นางสาว...
 ผู้จัดการ

โครงการ	จำนวน	วันที่	ชื่อ
...

สำนักงาน ก่อสร้าง
 (นางสาว... แสงทรัพย์)
 นักวิชาการพัสดุปฏิบัติการ

แผนที่รังวัดโดยสังเขป

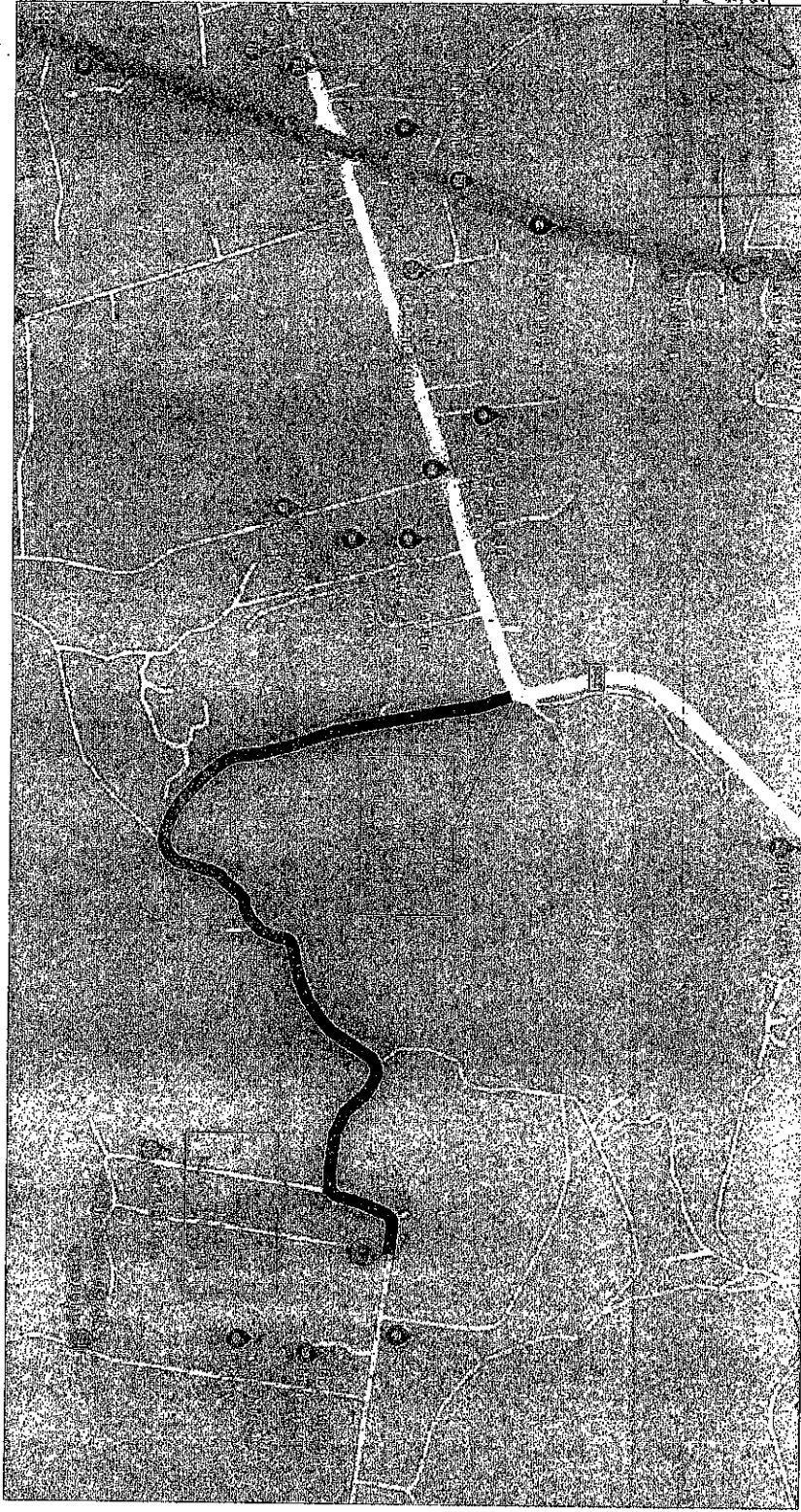

โครงการ ก่อสร้างถนน คสล.
 สถานที่ ต.หนองขี้ 3 ถึง หมู่ที่ 4 ต.หน้าพระธาตุ อ.เมืองนครราชสีมา สระบุรี
 วัตถุประสงค์ งานถนน คสล. ขนาดกว้างระหว่าง 6.00 ม. ยาว 1.900 ม. ไม่มีไฟฟ้า
 หน้า 0.25 ม. หรือคิดเป็นพื้นที่ถนน ไร่สองไร่ 11.400 ตร.ม. ควบคุมงบประมาณขอ. สระบุรี

โครงการ
 6.202 กรมการ
 9791 กรมการ
 1772017 กรมการ
 1772017 กรมการ

(Signature)
 นายสุวิทย์ วัฒนศิริ
 วิศวกร

สำนักงานท้องถิ่น

(Signature)

(นางสาวณภภัส แสงทรัพย์)
 นักวิชาการที่สุดปฏิบัติการ



กรมการปกครองส่วนท้องถิ่น

โครงการ	ก่อสร้างถนน คสล. สายหมู่ที่ 3 ถึง หมู่ที่ 4 ต.หน้าพระธาตุ อ.เมืองนครราชสีมา สระบุรี			
เจ้าพนักงาน	นายสุวิทย์ วัฒนศิริ	นายสุวิทย์ วัฒนศิริ	นายสุวิทย์ วัฒนศิริ	นายสุวิทย์ วัฒนศิริ
ตำแหน่ง	วิศวกร	วิศวกร	วิศวกร	วิศวกร
วิชาเอก	โยธา	โยธา	โยธา	โยธา

วันที่ 20/12/2555
 9791 กรมการ
 1772017 กรมการ

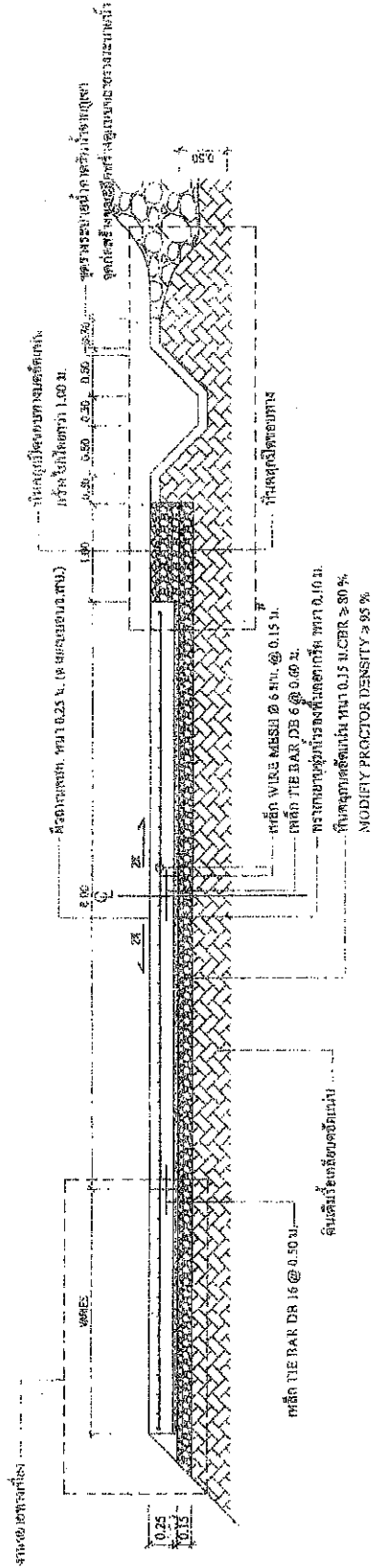

รูปตัดตามขวางปรับปรุงถนนคอนกรีตเสริมเหล็ก

- 1. มีขีดสูงๆ ให้แบบแปลนทำขนาดไว้ถึงเมตร ของถนนจะระบุไว้ให้เป็นอย่างอื่น
 - 2. ช่องตัดในมีการตัดสร้างห้องรับน้ำการปรับปรุงถนนผู้ใช้จะตัดทำการก่อสร้างตามที่
- ฐานแบบ Profile และ Cross - Section ของระดับเดิมและระดับที่สร้าง ขึ้นๆ จะอยู่ 25.00 ม. ให้จึงจากปริมาตรงาน
ใน 1 ปีตามเวลาตามแผนเดิม ให้ตัดถนนที่คนจากถนนที่เดิมทำถนนที่เดิมก่อนดำเนินการ
1. ผู้รับใช้จะเสนอราคา 50% ให้รวมกับเขตถนนที่เดิมและพร้อมจะรับแบบเดิมที่ตัดที่ปัญหาและจุดตรวจตามข้อ 3
4. ขณะดำเนินการ 1 ครั้งจาก ของถนนที่เดิมและตัดที่เดิมที่ตัด ในการทำงานที่ตัดถนนให้มีความสัมพันธ์ของพื้นที่ถนน
5. กรณีที่ผู้ตัดตัดใช้ขนาด 3 เมตร ใช้ใช้การตัดที่ตัดถนนที่เดิมและตัดที่เดิมที่ตัดที่ตัด

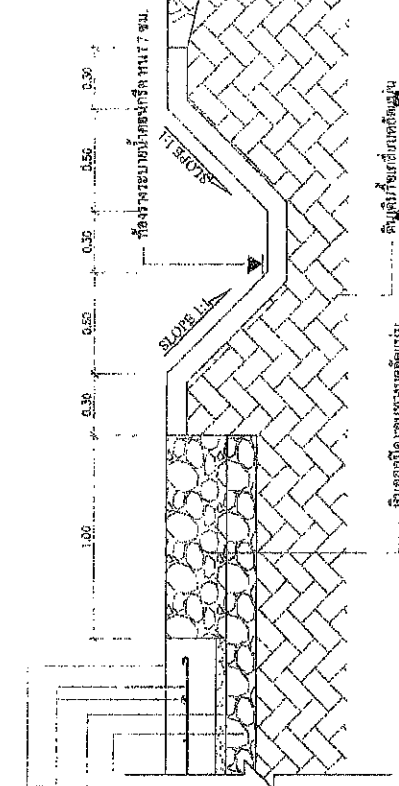

รูปขยายรายการระบายน้ำ
(นางสาวณภักษ์ แสงทรัพย์)

รูปขยายรายการระบายน้ำ

นายอนุชา นาคาศัย รัฐมนตรีว่าการกระทรวงมหาดไทย

กองช่าง	นายอนุชา นาคาศัย
สำนักงานเขต	นายอนุชา นาคาศัย
สำนักงาน	นายอนุชา นาคาศัย
นายอนุชา นาคาศัย	นายอนุชา นาคาศัย

รูปขยายรายการระบายน้ำ

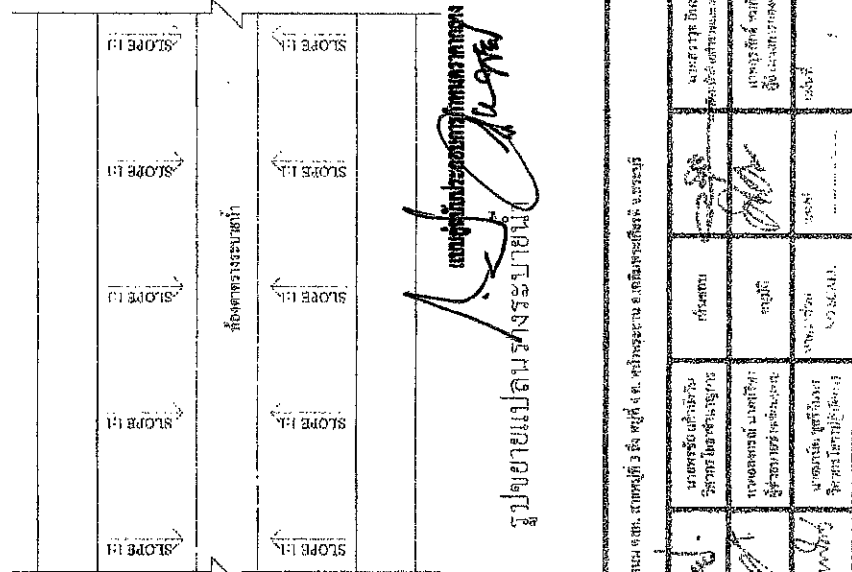

รูปขยายรายการระบายน้ำ

นายอนุชา นาคาศัย รัฐมนตรีว่าการกระทรวงมหาดไทย

รูปขยายรายการระบายน้ำ

นายอนุชา นาคาศัย รัฐมนตรีว่าการกระทรวงมหาดไทย

รูปขยายรายการระบายน้ำ

นายอนุชา นาคาศัย รัฐมนตรีว่าการกระทรวงมหาดไทย

กองช่าง	นายอนุชา นาคาศัย
สำนักงานเขต	นายอนุชา นาคาศัย
สำนักงาน	นายอนุชา นาคาศัย
นายอนุชา นาคาศัย	นายอนุชา นาคาศัย

รูปขยายรายการระบายน้ำ

นายอนุชา นาคาศัย รัฐมนตรีว่าการกระทรวงมหาดไทย

โครงการก่อสร้างถนน คสล. สายหมู่ที่ 3 ถึง หมู่ที่ 4

ต. หน้าพระลาน อ.เฉลิมพระเกียรติ จ.สระบุรี

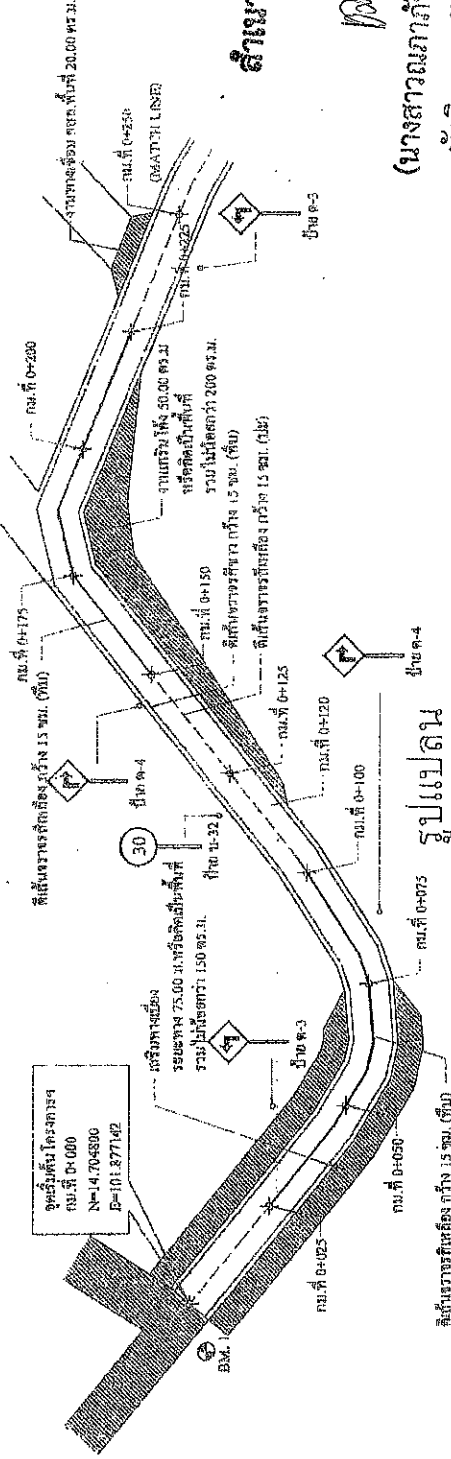

สำเนาถูกต้อง

(Signature)
 (นางสาวณภักษ์ แสงทรัพย์)
 นักวิชาการที่ดูแลปฏิบัติการ

ระดับ	0+000	0+025	0+050	0+075	0+100	0+125	0+150	0+175	0+200	0+225	0+250
ระดับ	100.218	100.574	100.810	101.260	101.710	101.515	102.200	101.793	102.307	102.080	102.754
ระดับหน้าดิน	99.758	100.574	100.350	100.800	101.260	101.515	102.200	101.793	102.307	102.080	102.754
ระดับ	100.000	100.000	100.000	100.000	100.000	100.000	100.000	100.000	100.000	100.000	100.000
ระดับ	99.000	99.000	99.000	99.000	99.000	99.000	99.000	99.000	99.000	99.000	99.000

รูปตัดตามยาว

รูป 4.1 อยู่ที่ งานสถาปัตย์: กม.ที่ 0+000 ถึง 0+250 มีค่าระดับ 10.000 (รท.ม.)

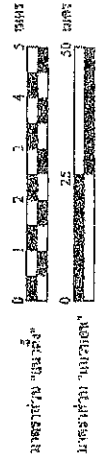

ระดับที่ตัดร่าง
 ระดับที่วางเส้น:

มหาวิทยาลัยราชภัฏสระบุรี

ชื่อโครงการ	โครงการก่อสร้างถนน คสล. สายหมู่ที่ 3 ถึง หมู่ที่ 4 ต. หน้าพระลาน อ.เฉลิมพระเกียรติ จ.สระบุรี
ชื่อผู้จัดทำ	นางสาวณภักษ์ แสงทรัพย์
ระดับชั้น	ปริญญาตรี
สาขาวิชา	วิศวกรรมโยธา
ชื่ออาจารย์	ดร.สุวิทย์
ชื่อผู้ควบคุมงาน	ดร.สุวิทย์
ชื่อผู้ตรวจสอบ	ดร.สุวิทย์
ชื่อผู้จัดทำ	นางสาวณภักษ์ แสงทรัพย์
ชื่อผู้ควบคุมงาน	ดร.สุวิทย์
ชื่อผู้ตรวจสอบ	ดร.สุวิทย์

นางสาวณภักษ์ แสงทรัพย์
 194.4.2559
 021.001.2552
 194.4.2559

โครงการก่อสร้างถนน คสล. สายหมู่ที่ 3 ถึง หมู่ที่ 4 ต. หน้าพระลาน อ.เฉลิมพระเกียรติ จ.สระบุรี

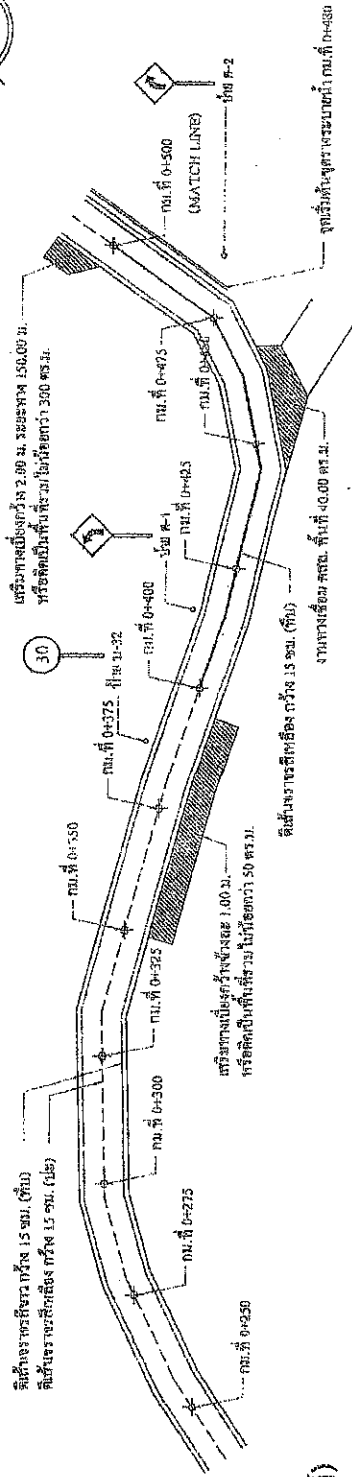

สำนักงานโยธาธิการ

[Handwritten signature]

(นางสาวณภกซ์ แสงทรัพย์)

นักวิชาการพัสดุปฏิบัติการ

รวมเงิน	102.754	102.500	102.250	102.000	101.750	101.500	101.250	101.000	100.750	100.500	100.250	100.000	99.750	99.500	99.250	99.000	98.750	98.500	98.250	98.000
รวมเงินค่าจ้าง	102.294	102.040	101.786	101.532	101.278	101.024	100.770	100.516	100.262	100.008	99.754	99.500	99.246	98.992	98.738	98.484	98.230	97.976	97.722	97.468
รวมเงินค่าวัสดุ	102.754	102.500	102.250	102.000	101.750	101.500	101.250	101.000	100.750	100.500	100.250	100.000	99.750	99.500	99.250	99.000	98.750	98.500	98.250	98.000

นางสาวณภกซ์ แสงทรัพย์
 นักวิชาการพัสดุปฏิบัติการ
 10/10/2563

รูปตัดตามยาว

จุดตัดที่ 1

ระดับพื้นดิน

ระดับถนน

ระดับถนนยก

มาตราส่วน ขยาย 1:25

มาตราส่วน ขยาย 1:50

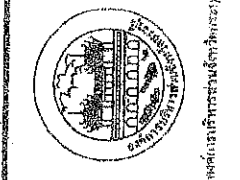

โครงการ	โครงการก่อสร้างถนน คสล. สายหมู่ที่ 3 ถึง หมู่ที่ 4 ต. หน้าพระลาน อ.เฉลิมพระเกียรติ จ.สระบุรี
ผู้ว่าราชการจังหวัด	<i>[Signature]</i>
ผู้บังคับการ	<i>[Signature]</i>
ผู้ควบคุมงาน	<i>[Signature]</i>
ผู้ตรวจสอบ	<i>[Signature]</i>
ผู้ร่างแบบ	<i>[Signature]</i>
ผู้ควบคุมงาน	<i>[Signature]</i>
ผู้ควบคุมงาน	<i>[Signature]</i>
ผู้ควบคุมงาน	<i>[Signature]</i>
ผู้ควบคุมงาน	<i>[Signature]</i>
ผู้ควบคุมงาน	<i>[Signature]</i>
ผู้ควบคุมงาน	<i>[Signature]</i>

หน้า
 1
 2
 3
 4
 5
 6
 7
 8
 9
 10
 11
 12

โครงการก่อสร้างถนน คสล. สายหมู่ที่ 3 ถึง หมู่ที่ 4 ต. หน้าพระลาน อ.เฉลิมพระเกียรติ จ.สระบุรี

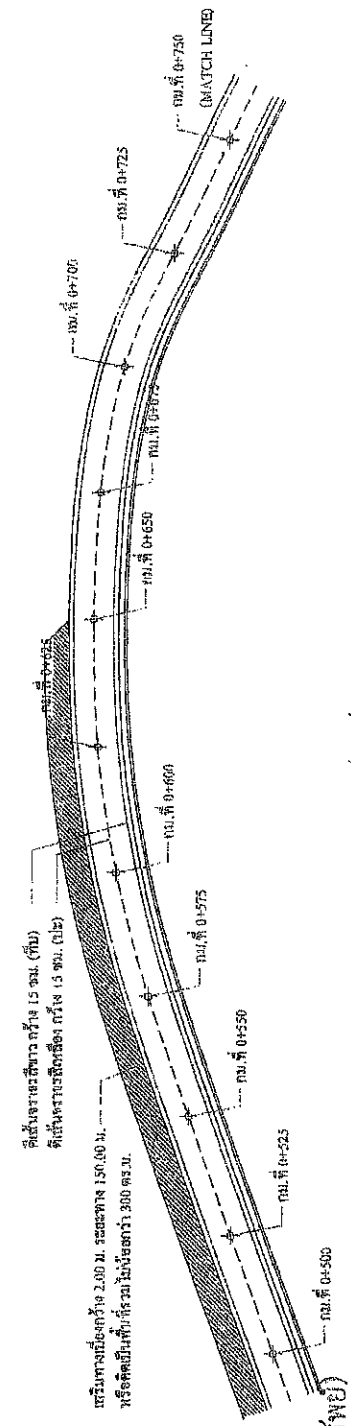

ถ้าหากถูกต้อง

(นางสาวณภัทน์ แสงทรัพย์)
นักวิชาการพัสดุปฏิบัติการ

รูปแปลน

ระดับ	0+500	0+525	0+550	0+575	0+600	0+625	0+650	0+675	0+700	0+725	0+750
107.000											
106.000											
105.000											
104.000											
103.000											
ระดับน้ำเดิม	104.407	104.447	104.097	104.501	104.905	105.007	105.120	105.263	105.417	105.589	105.731
ระดับน้ำใหม่	104.407	104.447	104.097	104.501	104.905	105.007	105.120	105.263	105.417	105.589	105.731

รูปตัดตามยาว

นาย **สมชาย งาม**
นาย **สมชาย งาม**
นาย **สมชาย งาม**
นาย **สมชาย งาม**

องค์การบริหารส่วนจังหวัดสระบุรี

ผู้ควบคุมโครงการ : นายสมชาย งาม

ตำแหน่ง	ชื่อ	นามสกุล	วุฒิ	สถานประกอบการ
ผู้ควบคุมโครงการ	สมชาย งาม	สมชาย งาม	ปริญญาตรี	บริษัท (ไม่ระบุ)
ผู้ช่วยผู้ควบคุมโครงการ	สมชาย งาม	สมชาย งาม	ปริญญาตรี	บริษัท (ไม่ระบุ)
ผู้ร่างแบบ	สมชาย งาม	สมชาย งาม	ปริญญาตรี	บริษัท (ไม่ระบุ)
ผู้ตรวจสอบแบบ	สมชาย งาม	สมชาย งาม	ปริญญาตรี	บริษัท (ไม่ระบุ)
ผู้ควบคุมการก่อสร้าง	สมชาย งาม	สมชาย งาม	ปริญญาตรี	บริษัท (ไม่ระบุ)
ผู้ควบคุมการควบคุมการก่อสร้าง	สมชาย งาม	สมชาย งาม	ปริญญาตรี	บริษัท (ไม่ระบุ)

ผู้ควบคุมโครงการ
ระดับปริญญาตรี
บริษัท (ไม่ระบุ)
ตำแหน่ง : บริษัท (ไม่ระบุ)

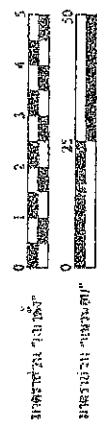

นาย **สมชาย งาม**
นาย **สมชาย งาม**
นาย **สมชาย งาม**
นาย **สมชาย งาม**

โครงการก่อสร้างถนน คสล. สายหมู่ที่ 3 ถึง หมู่ที่ 4

ต. หน้าพระลาน อ.เฉลิมพระเกียรติ จ.สระบุรี

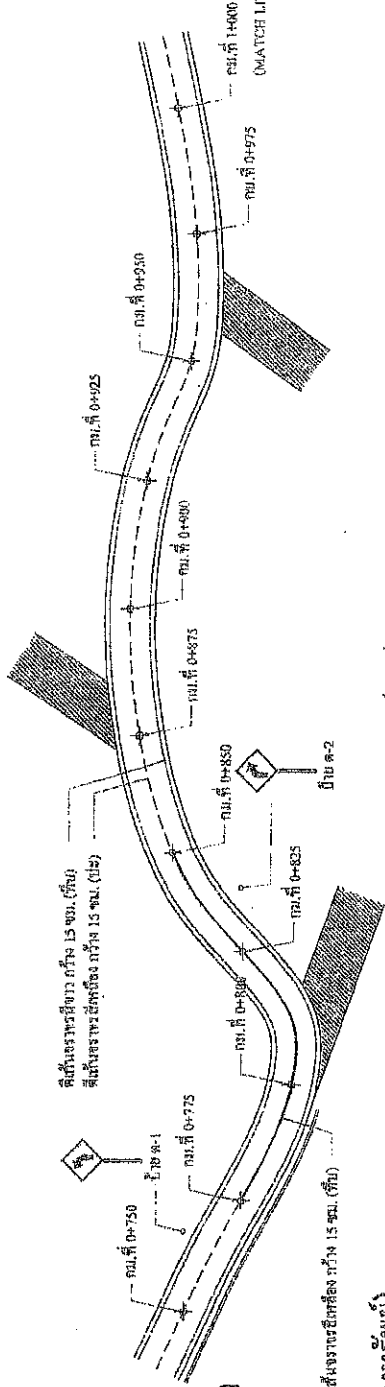

สำเนาถูกต้อง

(Signature)

(นางสาวณัทภักดิ์ แสงทรัพย์)

นักวิชาการพิเศษปฏิบัติการ

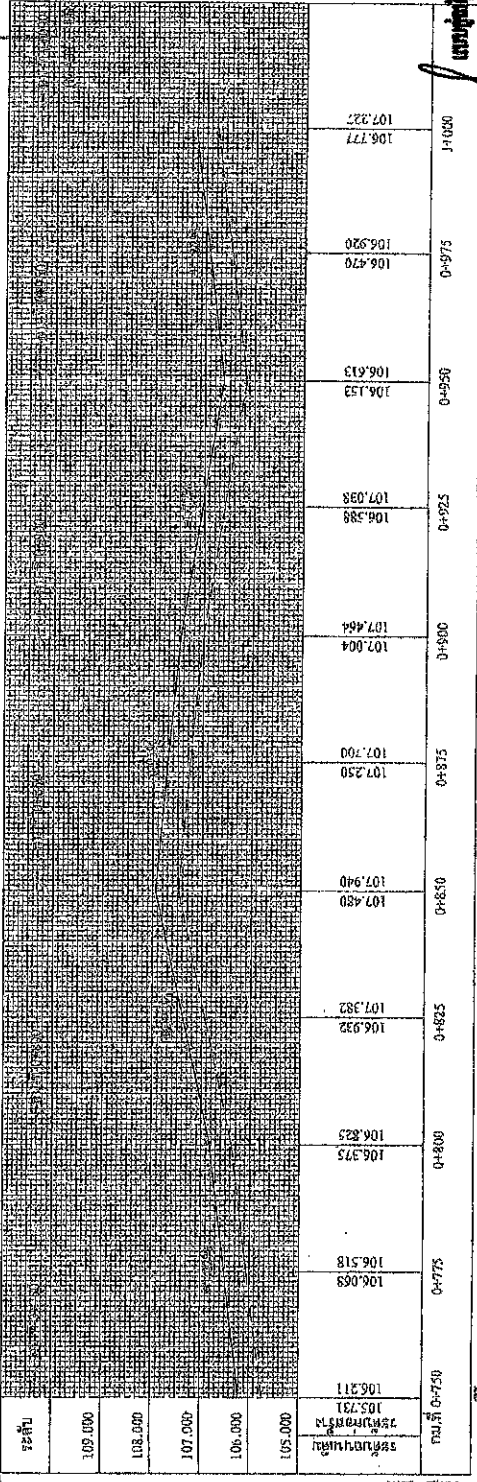

นาย... (Signature) ...

โครงการ... (Title)

ระยะทาง - กิโลเมตร ...

รวมพื้นที่... (Area)

นาย... (Signature)

นาย... (Signature)

นาย... (Signature)

นาย... (Signature)

นาย... (Signature)

นาย... (Signature)

รูปตัดตามยาว

ระดับที่ 0+750

ระดับที่ 0+800

ระดับที่ 0+850

ระดับที่ 0+900

ระดับที่ 1+000

ระดับที่ 1+100

ระดับที่ 1+200

ระดับที่ 1+300

ระดับที่ 1+400

0 1 2 3 4 5 เมตร

0 25 50 เมตร

ระดับที่ดิน

ระดับถนน

ระดับที่ตัด

ระดับที่ถม

โครงการก่อสร้างถนน คสล. สายหมู่ที่ 3 ถึง หมู่ที่ 4 ต. หน้าพระลาน อ.เฉลิมพระเกียรติ จ.สระบุรี

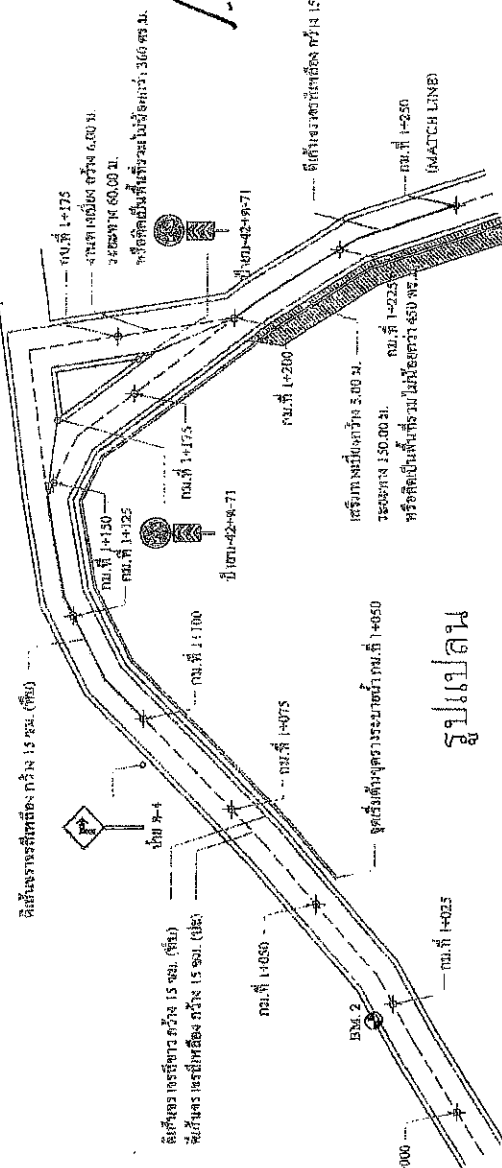

สำนักงานท้องถิ่น

(นางสาวณภภำช์ แสงทรัพย์)
นักวิชาการพัสดุปฏิบัติการ

รูปแปลน

เทศบาลตำบลหน้าพระลาน
ถนนสาย ๓ ถึง หมู่ที่ ๔ ต. หน้าพระลาน อ.เฉลิมพระเกียรติ จ.สระบุรี
ระยะทาง ๑.๓ กิโลเมตร
วันที่ ๑๓ มิ.ย. ๕๖
นายอำเภอหน้าพระลาน
นายอำเภอหน้าพระลาน

ระดับ	1+000	1+025	1+050	1+075	1+100	1+125	1+150	1+175
ระดับ	105.000	107.227	107.407	108.872	109.867	109.573	108.799	106.950
ระดับถนนเดิม	106.777	107.552	107.407	108.402	109.407	109.123	108.279	106.500
ระดับถนนใหม่	105.000	107.227	107.407	108.402	109.407	109.123	108.279	106.500
รวม	106.000	107.227	107.407	108.402	109.407	109.123	108.279	106.500

ระดับ	1+200	1+225
ระดับ	101.000	102.295
ระดับถนนเดิม	101.835	102.295
ระดับถนนใหม่	101.000	102.295
รวม	102.000	103.222

ระดับ	1+225	1+250
ระดับ	101.000	102.295
ระดับถนนเดิม	101.835	102.295
ระดับถนนใหม่	101.000	102.295
รวม	102.000	103.222

รูปตัดตามยาว

รูปตัดตามยาว ๑๓.๖ หมู่ที่ ๓ ถึง หมู่ที่ ๔ ต. หน้าพระลาน อ.เฉลิมพระเกียรติ จ.สระบุรี

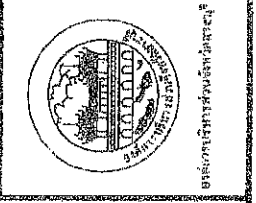
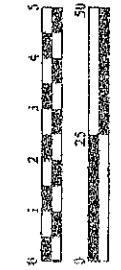

โครงการ - ปีงบประมาณ		โครงการ - ปีงบประมาณ		โครงการ - ปีงบประมาณ		โครงการ - ปีงบประมาณ	
โครงการ	ปีงบประมาณ	โครงการ	ปีงบประมาณ	โครงการ	ปีงบประมาณ	โครงการ	ปีงบประมาณ
โครงการ	ปีงบประมาณ	โครงการ	ปีงบประมาณ	โครงการ	ปีงบประมาณ	โครงการ	ปีงบประมาณ
โครงการ	ปีงบประมาณ	โครงการ	ปีงบประมาณ	โครงการ	ปีงบประมาณ	โครงการ	ปีงบประมาณ
โครงการ	ปีงบประมาณ	โครงการ	ปีงบประมาณ	โครงการ	ปีงบประมาณ	โครงการ	ปีงบประมาณ

โครงการก่อสร้างถนน คสล. สายหมู่ที่ 3 ถึง หมู่ที่ 4 ต. หน้าพระลาน อ.เฉลิมพระเกียรติ จ.สระบุรี

สำนักงานท้องถิ่น

(นางสาวณภักษ์ แสงทรัพย์)
นักวิชาการพัสดุปฏิบัติการ

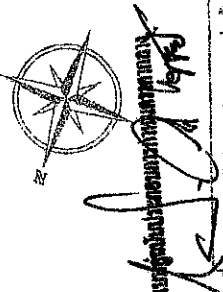

 อำเภอเฉลิมพระเกียรติ จังหวัดสระบุรี
 ตำบลหน้าพระลาน หมู่ที่ 3
 บ้านเลขที่ 10 หมู่ที่ 3
 (นางสาวณภักษ์ แสงทรัพย์)

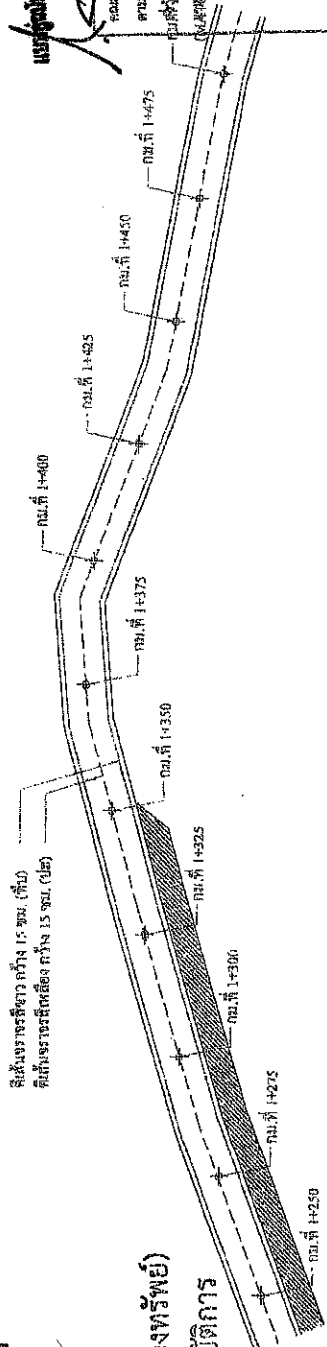

รูปแปลน

รูปตัดตามยาว - 10 เมตร

ระดับ	1+250	1+300	1+325
ระดับเดิม	100.399	99.329	97.057
ระดับถมดิน	99.369	98.340	96.607
ระดับถนน	99.369	98.340	96.607
ระดับคันดิน	97.057	96.607	96.607
ระดับ	96.000	95.000	94.000
ระดับ	97.000	96.000	95.000
ระดับ	98.000	97.000	96.000
ระดับ	99.000	98.000	97.000
ระดับ	100.000	99.000	98.000

รูปตัดตามยาว - 10 เมตร

ระดับ	1+350	1+375	1+400
ระดับเดิม	97.057	95.325	92.215
ระดับถมดิน	96.607	95.325	92.215
ระดับถนน	96.607	95.325	92.215
ระดับคันดิน	92.215	92.215	92.215
ระดับ	96.000	95.000	94.000
ระดับ	97.000	96.000	95.000
ระดับ	98.000	97.000	96.000
ระดับ	99.000	98.000	97.000
ระดับ	100.000	99.000	98.000

รูปตัดตามยาว - 10 เมตร

ระดับ	1+400	1+425	1+450	1+475	1+500
ระดับเดิม	92.665	90.966	89.737	88.800	87.884
ระดับถมดิน	92.665	90.966	89.737	88.800	87.884
ระดับถนน	92.665	90.966	89.737	88.800	87.884
ระดับคันดิน	87.884	87.884	87.884	87.884	87.884
ระดับ	92.000	91.000	90.000	89.000	88.000
ระดับ	93.000	92.000	91.000	90.000	89.000
ระดับ	94.000	93.000	92.000	91.000	90.000
ระดับ	95.000	94.000	93.000	92.000	91.000
ระดับ	96.000	95.000	94.000	93.000	92.000

รูปตัดตามยาว

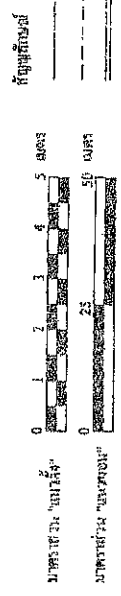

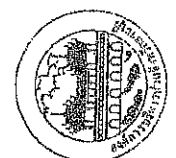

 กรมการขนส่งทางบก
 กรมการจราจร
 กรมการขนส่งทางบก
 กรมการขนส่งทางบก
 กรมการขนส่งทางบก
 กรมการขนส่งทางบก

โครงการก่อสร้างถนน คสล. สายหมู่ที่ 3 ถึง หมู่ที่ 4 ต. หน้าพระลาน อ.เฉลิมพระเกียรติ จ.สระบุรี

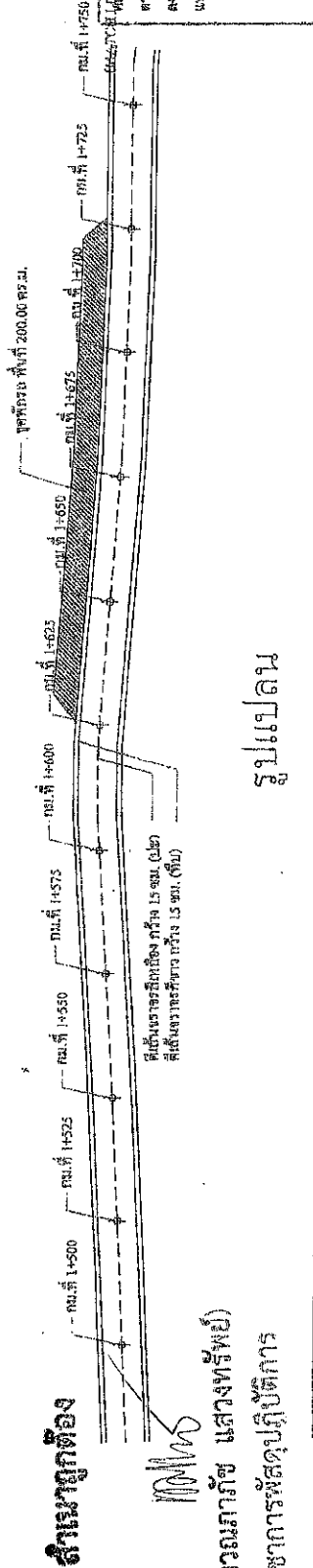

รูปแปลน

(นางสาวณภักษ์ แสงทรัพย์)
นักวิชาการพัสดุปฏิบัติการ

ระดับ	1+500	1+525	1+550	1+575	1+600	1+625	1+650	1+675	1+700	1+725	1+750
ระดับเดิม	87.333	87.813	86.822	87.051	86.831	86.117	86.597	86.274	85.736	85.898	85.061
ระดับถม	88.354	87.813	87.272	86.801	86.371	86.117	86.597	86.274	85.736	85.898	85.061
ระดับถมใหม่	87.824	87.313	86.772	86.401	86.371	86.117	86.597	86.274	85.736	85.898	85.061
ระดับถมใหม่	88.354	87.813	87.272	86.801	86.371	86.117	86.597	86.274	85.736	85.898	85.061
ระดับถมใหม่	88.354	87.813	87.272	86.801	86.371	86.117	86.597	86.274	85.736	85.898	85.061
ระดับถมใหม่	88.354	87.813	87.272	86.801	86.371	86.117	86.597	86.274	85.736	85.898	85.061

รูปตัดตามยาว



โครงการก่อสร้างถนน คสล. สายหมู่ที่ 3 ถึง หมู่ที่ 4 ต. หน้าพระลาน อ.เฉลิมพระเกียรติ จ.สระบุรี

โครงการ	ส่วนราชการ	นายช่างเทคนิค	นายช่างสำรวจ	นายช่างเขียน	นายช่างควบคุม	นายช่างพิมพ์	นายช่างพิมพ์

นายช่างควบคุม: นายช่างควบคุม

นายช่างสำรวจ: นายช่างสำรวจ

นายช่างเขียน: นายช่างเขียน

นายช่างพิมพ์: นายช่างพิมพ์

นายช่างพิมพ์: นายช่างพิมพ์

นายช่างพิมพ์: นายช่างพิมพ์

นายช่างพิมพ์: นายช่างพิมพ์

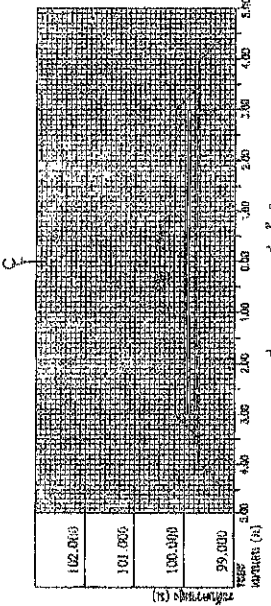

กม.ที่ 0+000 จุดเริ่มต้นโครงการ
พื้นที่หน้าตัดสูงถึง 1.13 ม.ค.ค.

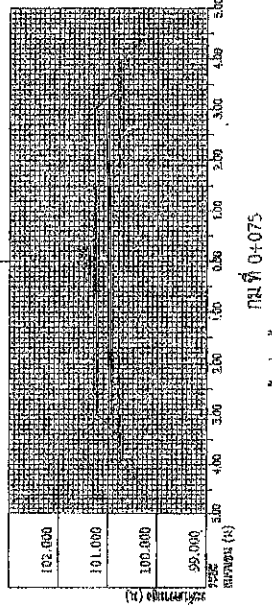

กม.ที่ 0+075
พื้นที่หน้าตัดสูงถึง 1.20 ม.ค.ค.

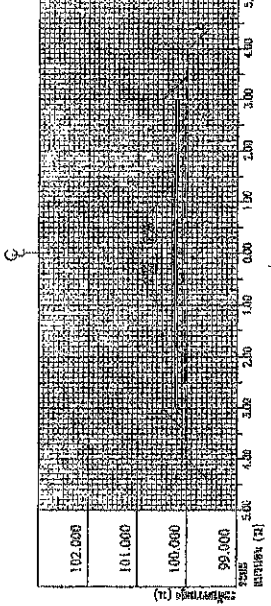

กม.ที่ 0+025
พื้นที่หน้าตัดสูงถึง 1.13 ม.ค.ค.

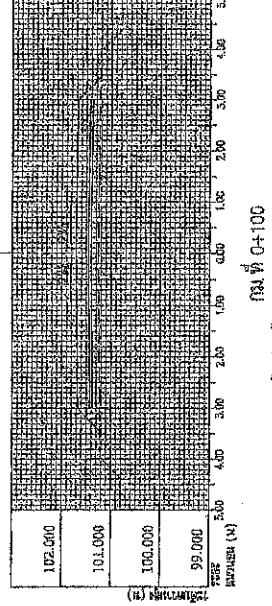

กม.ที่ 0+100
พื้นที่หน้าตัดสูงถึง 1.13 ม.ค.ค.

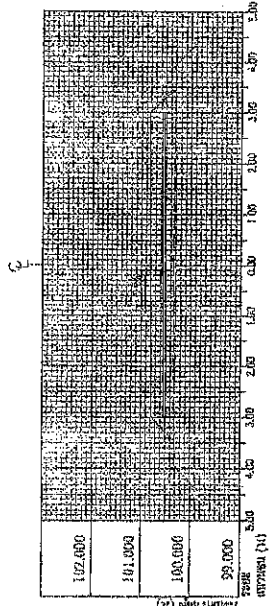

กม.ที่ 0+050
พื้นที่หน้าตัดสูงถึง 1.20 ม.ค.ค.

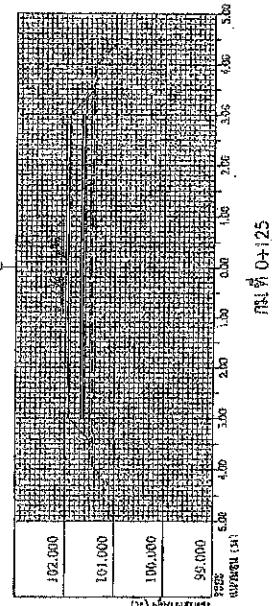

กม.ที่ 0+125
พื้นที่หน้าตัดสูงถึง 1.34 ม.ค.ค.

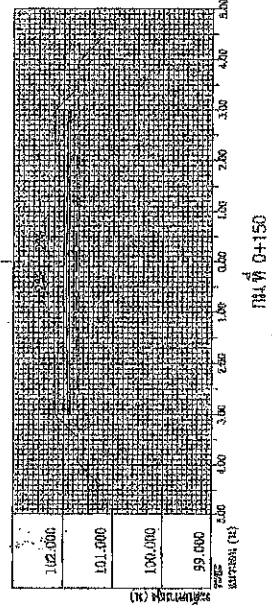

กม.ที่ 0+150
พื้นที่หน้าตัดสูงถึง 1.13 ม.ค.ค.

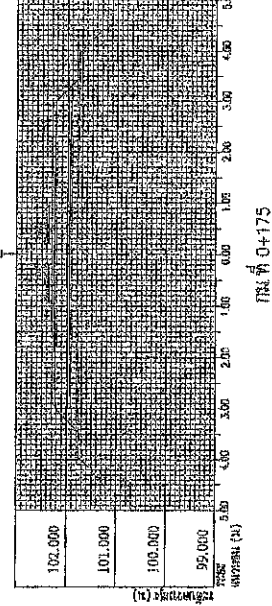

กม.ที่ 0+175
พื้นที่หน้าตัดสูงถึง 1.20 ม.ค.ค.

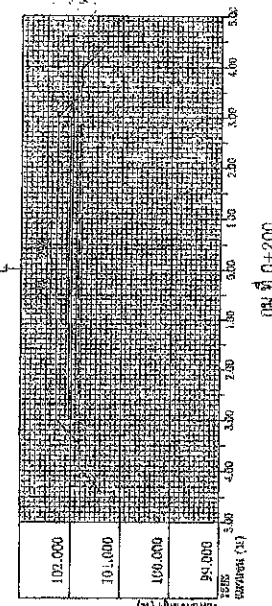

กม.ที่ 0+200
พื้นที่หน้าตัดสูงถึง 1.13 ม.ค.ค.

มาตราส่วน "แนบตั้ง" 0 1 2 3 4 5 เมตร
มาตราส่วน "แนบวาง" 0 1 2 3 4 5 เมตร

คณะกรรมการเจ้าพนักงานควบคุมการก่อสร้าง
วันที่ทำตัดสูง ณ ตอน 15.5.2558
ผู้ควบคุมตัดสูง 2.0 ม.ค.ค. 25.54
นางสมชาย น.ค.ค.

นายสุวิทย์ วัฒนศิริ
นายสุวิทย์ วัฒนศิริ

ถ้าขนาดถูกต้อง

Handwritten signature

โครงการ	โครงการก่อสร้างถนนสายใหม่	วันที่	15.5.2558
ผู้ควบคุมตัดสูง	นายสุวิทย์ วัฒนศิริ	ตำแหน่ง	วิศวกร
ผู้ควบคุมตัดสูง	นายสุวิทย์ วัฒนศิริ	ตำแหน่ง	วิศวกร
ผู้ควบคุมตัดสูง	นายสุวิทย์ วัฒนศิริ	ตำแหน่ง	วิศวกร
ผู้ควบคุมตัดสูง	นายสุวิทย์ วัฒนศิริ	ตำแหน่ง	วิศวกร

(นางสาวสมชาย น.ค.ค.)
นักวิชาการพัสดุปฏิบัติการ

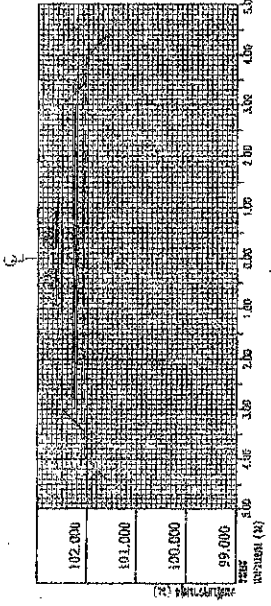

สถานี 0+225
พื้นที่หน้าตัดจริง 1.13 ตร.ม.

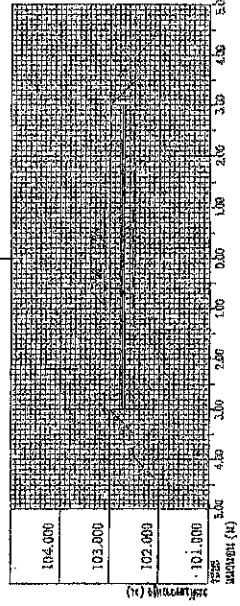

สถานี 0+300
พื้นที่หน้าตัดจริง 1.34 ตร.ม.

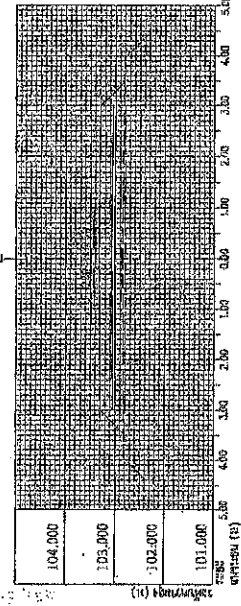

สถานี 0+375
พื้นที่หน้าตัดจริง 1.27 ตร.ม.

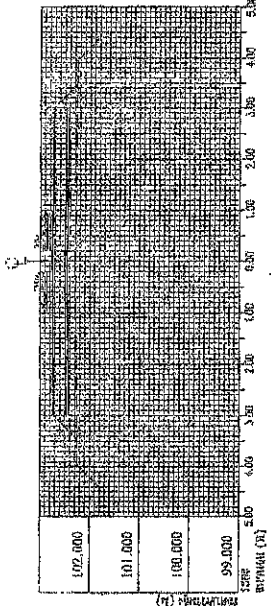

สถานี 0+250
พื้นที่หน้าตัดจริง 1.20 ตร.ม.

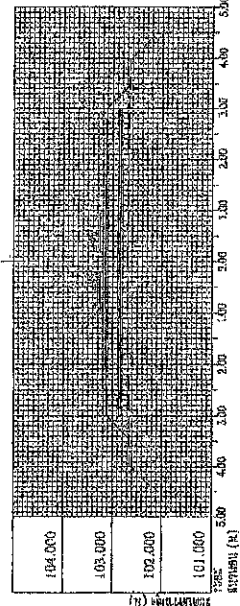

สถานี 0+325
พื้นที่หน้าตัดจริง 1.13 ตร.ม.

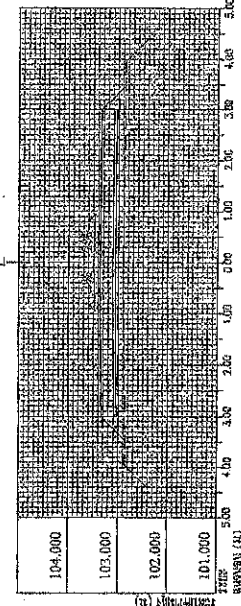

สถานี 0+400
พื้นที่หน้าตัดจริง 1.27 ตร.ม.

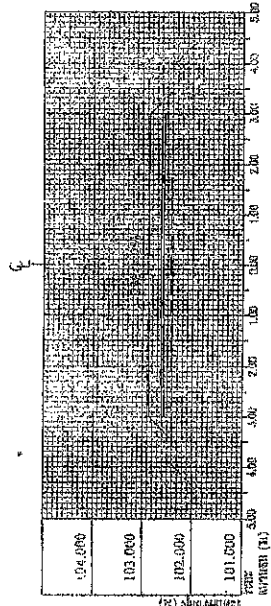

สถานี 0+275
พื้นที่หน้าตัดจริง 1.13 ตร.ม.

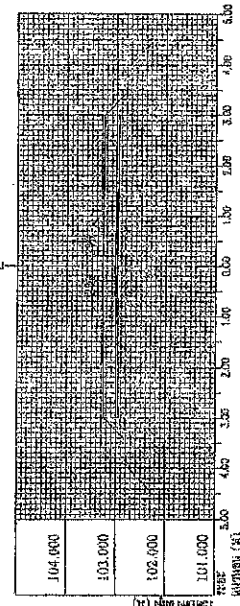

สถานี 0+350
พื้นที่หน้าตัดจริง 1.13 ตร.ม.

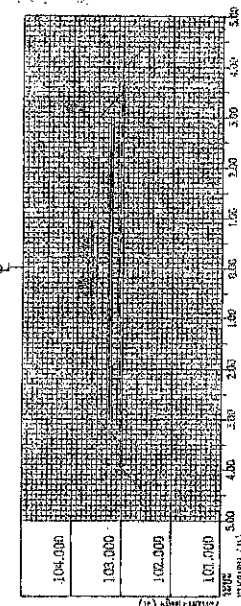

สถานี 0+425
พื้นที่หน้าตัดจริง 1.20 ตร.ม.

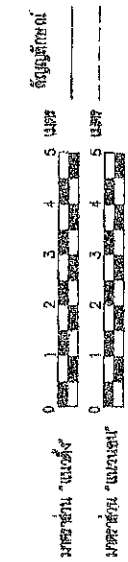

สำเนาถูกต้อง

[Handwritten signature]

(นางสาวอนภักษ์ แสงทรัพย์)
นักวิชาการพัสดุปฏิบัติการ

คณะกรรมการจัดจ้าง
ครั้งที่ ๒๒๒ / ๒๕๕๙
วันที่ ๑๐ สิงหาคม ๒๕๕๙
ที่ ๑๐๖๖๖๖
๑๐๖๖๖๖

ผู้อำนวยการ
กรรมการ
กรรมการ
กรรมการ
กรรมการ

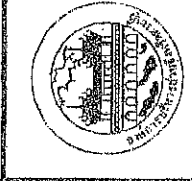

ผู้อำนวยการจัดจ้าง

โครงการ	โครงการ	โครงการ	โครงการ	โครงการ
สำรวจ-ออกแบบ	ก่อสร้าง	ติดตั้ง	ติดตั้ง	ติดตั้ง
สัญญา	สัญญา	สัญญา	สัญญา	สัญญา
สัญญา	สัญญา	สัญญา	สัญญา	สัญญา
สัญญา	สัญญา	สัญญา	สัญญา	สัญญา

[Handwritten signature]

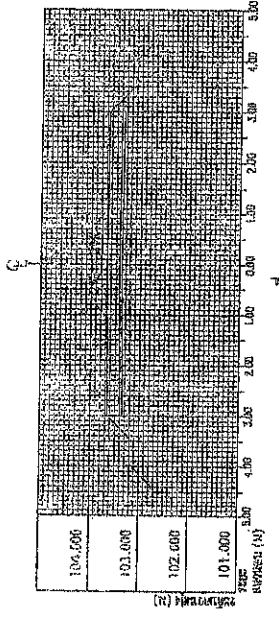

สถานี 0+450
พื้นที่หน้าตัดคูน้ำ 1:1.3 คม 3.1

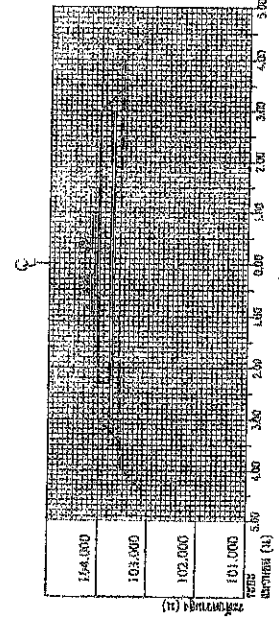

สถานี 0+475
พื้นที่หน้าตัดคูน้ำ 1:1.3 คม 3.1

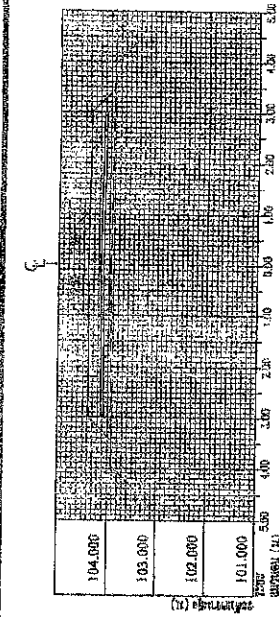

สถานี 0+500
พื้นที่หน้าตัดคูน้ำ 1:1.3 คม 3.1

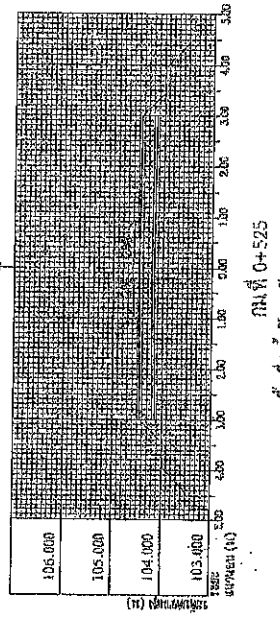

สถานี 0+525
พื้นที่หน้าตัดคูน้ำ 1:2.0 คม 3.1

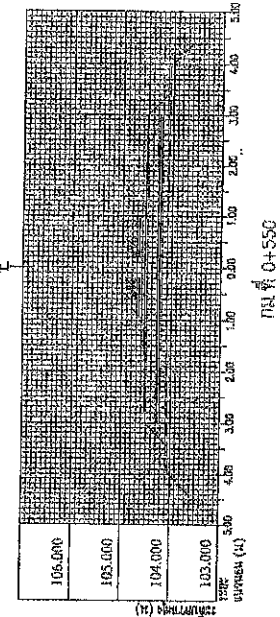

สถานี 0+550
พื้นที่หน้าตัดคูน้ำ 1:1.3 คม 3.1

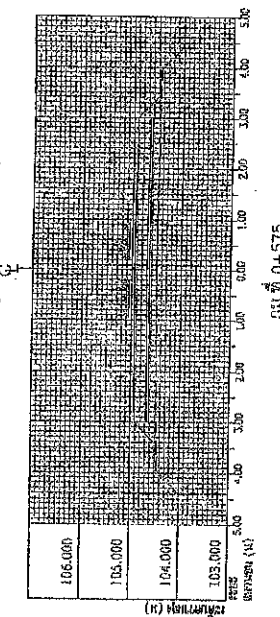

สถานี 0+575
พื้นที่หน้าตัดคูน้ำ 1:1.3 คม 3.1

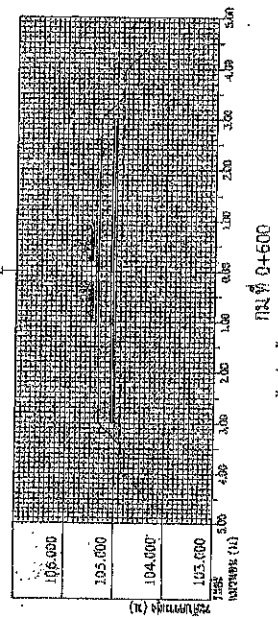

สถานี 0+600
พื้นที่หน้าตัดคูน้ำ 1:1.3 คม 3.1

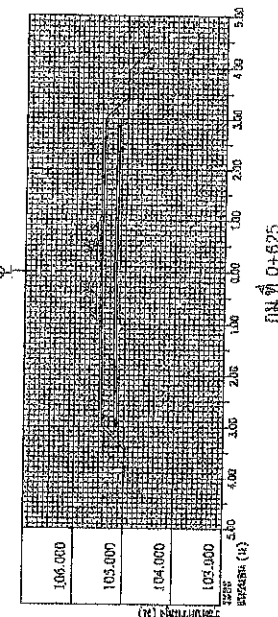

สถานี 0+625
พื้นที่หน้าตัดคูน้ำ 1:2.0 คม 3.1

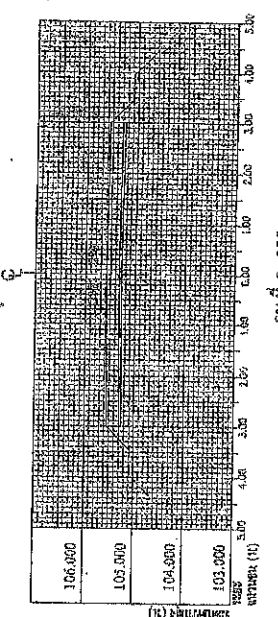

สถานี 0+650
พื้นที่หน้าตัดคูน้ำ 1:2.0 คม 3.1

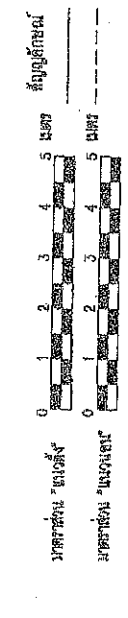

คณะกรรมการควบคุมการขุดลอกคูน้ำ
นายอำเภอ อ.บ. 16.5.2. / 2.58.2.
นายอำเภอ อ.บ. 16.5.2. / 2.58.2.
นายอำเภอ อ.บ. 16.5.2. / 2.58.2.
นายอำเภอ อ.บ. 16.5.2. / 2.58.2.

อำนาจศักดิ์อง

(Handwritten signature)

(นางสาว) สว่างทรัพย์
นักวิชาการปฏิบัติการ

		โครงการ	โครงการขุดลอกคูน้ำ	ผู้ควบคุมงาน	นายอำเภอ อ.บ. 16.5.2. / 2.58.2.
		ผู้ควบคุมงาน	นายอำเภอ อ.บ. 16.5.2. / 2.58.2.	ผู้ควบคุมงาน	นายอำเภอ อ.บ. 16.5.2. / 2.58.2.
วิศวกร	นายอำเภอ อ.บ. 16.5.2. / 2.58.2.	ผู้ควบคุมงาน	นายอำเภอ อ.บ. 16.5.2. / 2.58.2.	ผู้ควบคุมงาน	นายอำเภอ อ.บ. 16.5.2. / 2.58.2.
ผู้ควบคุมงาน	นายอำเภอ อ.บ. 16.5.2. / 2.58.2.	ผู้ควบคุมงาน	นายอำเภอ อ.บ. 16.5.2. / 2.58.2.	ผู้ควบคุมงาน	นายอำเภอ อ.บ. 16.5.2. / 2.58.2.
ผู้ควบคุมงาน	นายอำเภอ อ.บ. 16.5.2. / 2.58.2.	ผู้ควบคุมงาน	นายอำเภอ อ.บ. 16.5.2. / 2.58.2.	ผู้ควบคุมงาน	นายอำเภอ อ.บ. 16.5.2. / 2.58.2.

(Handwritten signature)

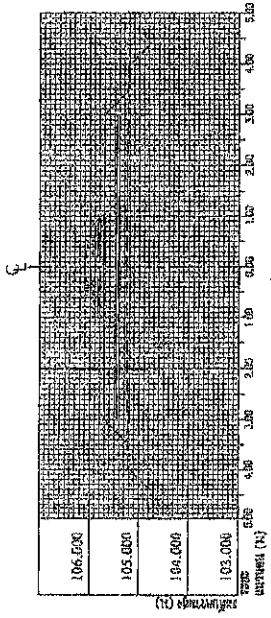

กม.ที่ 0+675
พื้นที่หน้าตัดจุดกึ่ง.....1.27.....ศร.น.

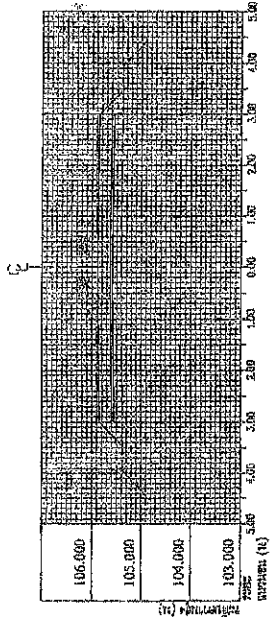

กม.ที่ 0+700
พื้นที่หน้าตัดจุดกึ่ง.....1.27.....ศร.น.

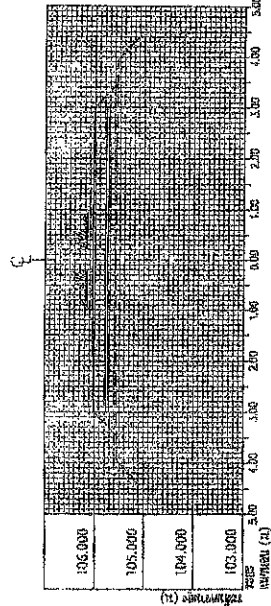

กม.ที่ 0+725
พื้นที่หน้าตัดจุดกึ่ง.....1.20.....ศร.น.

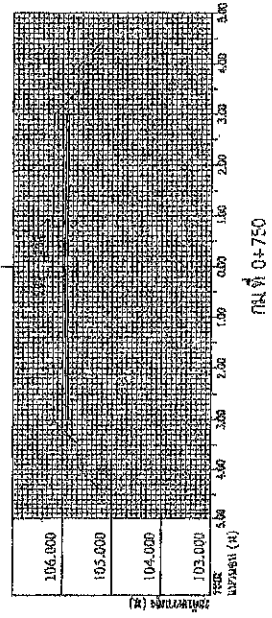

กม.ที่ 0+750
พื้นที่หน้าตัดจุดกึ่ง.....1.34.....ศร.น.

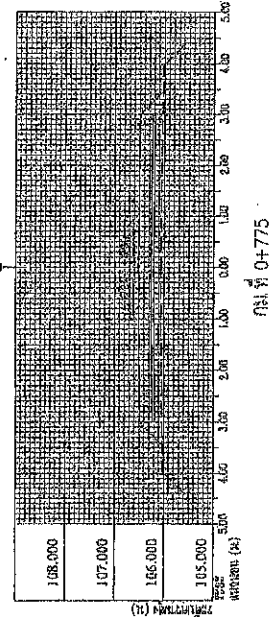

กม.ที่ 0+775
พื้นที่หน้าตัดจุดกึ่ง.....1.13.....ศร.น.

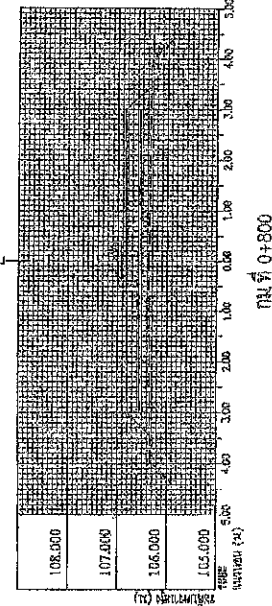

กม.ที่ 0+800
พื้นที่หน้าตัดจุดกึ่ง.....1.13.....ศร.น.

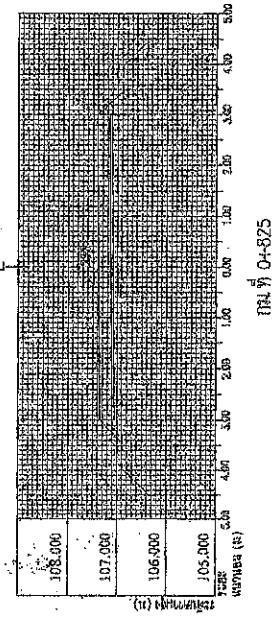

กม.ที่ 0+825
พื้นที่หน้าตัดจุดกึ่ง.....1.15.....ศร.น.

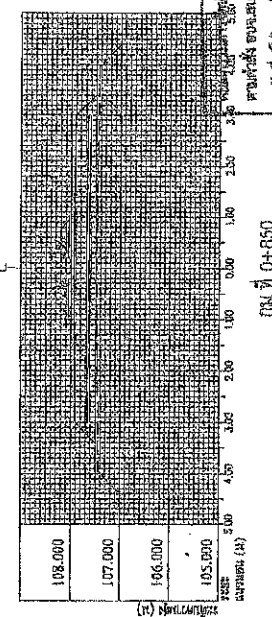

กม.ที่ 0+850
พื้นที่หน้าตัดจุดกึ่ง.....1.20.....ศร.น.

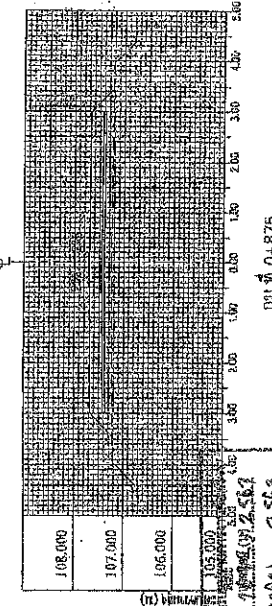

กม.ที่ 0+875
พื้นที่หน้าตัดจุดกึ่ง.....1.13.....ศร.น.

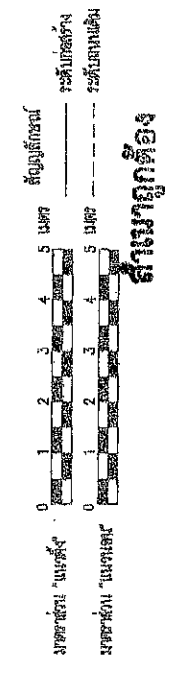

สนามลูกตั้ง

(นางสาวณภักษ์ แสงทรัพย์)
นักวิชาการพัสดุชำนาญการ

นาย.....
นาย.....

		กรมโยธาธิการและผังเมือง กรมโยธาธิการและผังเมือง กรมโยธาธิการและผังเมือง		กรมโยธาธิการและผังเมือง กรมโยธาธิการและผังเมือง กรมโยธาธิการและผังเมือง		กรมโยธาธิการและผังเมือง กรมโยธาธิการและผังเมือง กรมโยธาธิการและผังเมือง	
1. ชื่อโครงการ 2. วัตถุประสงค์ 3. ลักษณะโครงการ 4. สถานที่ตั้งโครงการ 5. ระยะเวลาโครงการ	6. งบประมาณ 7. แหล่งที่มาของเงิน 8. วิธีการดำเนินงาน 9. ผลประโยชน์ที่คาดว่าจะได้รับ	10. หน่วยงานที่รับผิดชอบ 11. หน่วยงานที่ปรึกษา 12. หน่วยงานที่ร่วมดำเนินงาน	13. หน่วยงานที่รับผิดชอบ 14. หน่วยงานที่ปรึกษา 15. หน่วยงานที่ร่วมดำเนินงาน	16. หน่วยงานที่รับผิดชอบ 17. หน่วยงานที่ปรึกษา 18. หน่วยงานที่ร่วมดำเนินงาน	19. หน่วยงานที่รับผิดชอบ 20. หน่วยงานที่ปรึกษา 21. หน่วยงานที่ร่วมดำเนินงาน	22. หน่วยงานที่รับผิดชอบ 23. หน่วยงานที่ปรึกษา 24. หน่วยงานที่ร่วมดำเนินงาน	25. หน่วยงานที่รับผิดชอบ 26. หน่วยงานที่ปรึกษา 27. หน่วยงานที่ร่วมดำเนินงาน

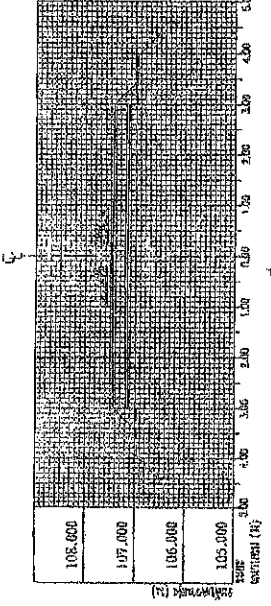

สถานีที่ 0+800
พื้นที่หน้าตัดจุดตัดที่ 1.20 ตร.ม.

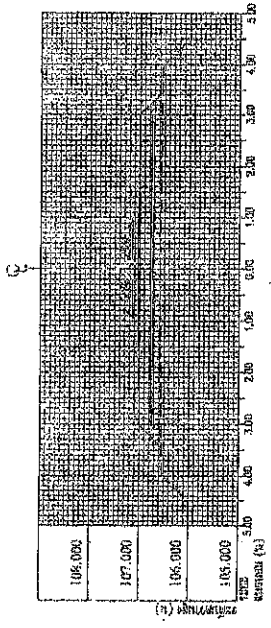

สถานีที่ 0+925
พื้นที่หน้าตัดจุดตัดที่ 1.13 ตร.ม.

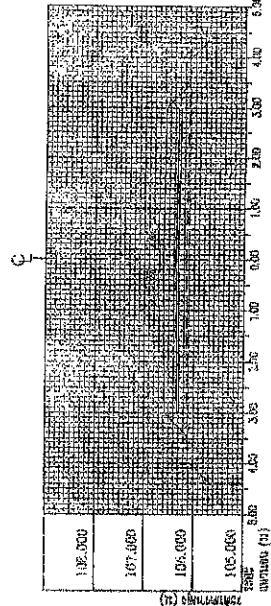

สถานีที่ 0+950
พื้นที่หน้าตัดจุดตัดที่ 1.20 ตร.ม.

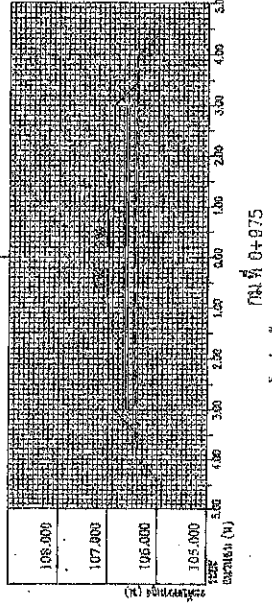

สถานีที่ 0+975
พื้นที่หน้าตัดจุดตัดที่ 1.13 ตร.ม.

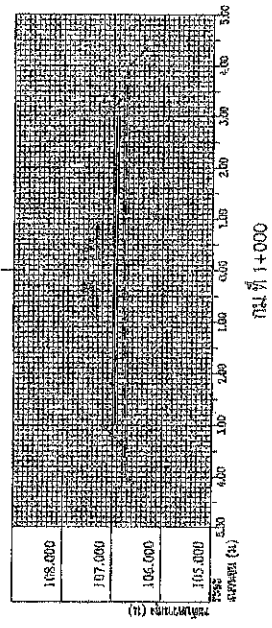

สถานีที่ 1+000
พื้นที่หน้าตัดจุดตัดที่ 1.13 ตร.ม.

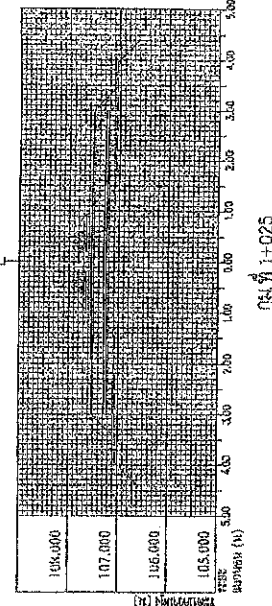

สถานีที่ 1+025
พื้นที่หน้าตัดจุดตัดที่ 1.20 ตร.ม.

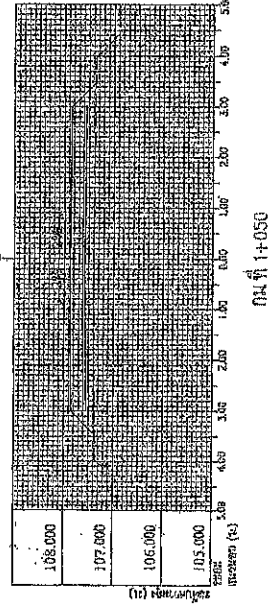

สถานีที่ 1+050
พื้นที่หน้าตัดจุดตัดที่ 1.27 ตร.ม.

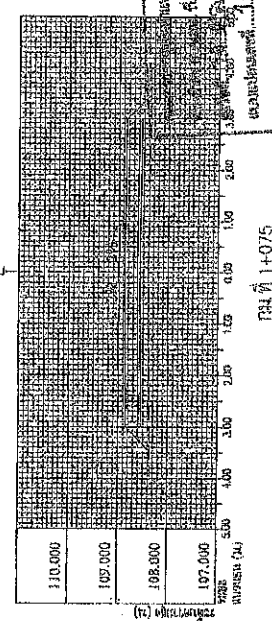

สถานีที่ 1+075
พื้นที่หน้าตัดจุดตัดที่ 1.27 ตร.ม.

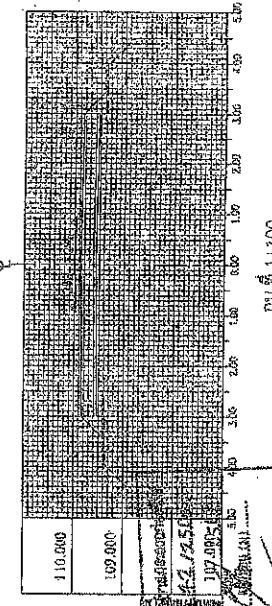

สถานีที่ 1+100
พื้นที่หน้าตัดจุดตัดที่ 1.20 ตร.ม.

ขนาดถนน "แบบอื่น" 0 1 2 3 4 5 เมตร
ขนาดถนน "แบบอื่น" 0 1 2 3 4 5 เมตร
ขนาดถนน "แบบอื่น" 0 1 2 3 4 5 เมตร

ขนาดถนน "แบบอื่น" 0 1 2 3 4 5 เมตร
ขนาดถนน "แบบอื่น" 0 1 2 3 4 5 เมตร
ขนาดถนน "แบบอื่น" 0 1 2 3 4 5 เมตร

นายช่างบริหารโครงการก่อสร้าง

สำเนาถูกต้อง

(Signature)

(นางสาวณัฏฐพร นิลวงษ์)

นักวิชาการพัสดุปฏิบัติการ

		องค์กรพัฒนาเอกชน - หมายเลขที่ 3 ฝั่ง หมู่ที่ 4 ก. หมู่ที่ 4 ก. หมู่ที่ 4 ก. หมู่ที่ 4 ก. หมู่ที่ 4 ก.	
โครงการ	โครงการ	นายช่างบริหารโครงการก่อสร้าง	นายช่างบริหารโครงการก่อสร้าง
วิศวกรควบคุม	วิศวกรควบคุม	นายช่างบริหารโครงการก่อสร้าง	นายช่างบริหารโครงการก่อสร้าง
ผู้ปฏิบัติงาน	ผู้ปฏิบัติงาน	นายช่างบริหารโครงการก่อสร้าง	นายช่างบริหารโครงการก่อสร้าง
ชื่อ: น. น. น.	ชื่อ: น. น. น.	นายช่างบริหารโครงการก่อสร้าง	นายช่างบริหารโครงการก่อสร้าง
		นายช่างบริหารโครงการก่อสร้าง	นายช่างบริหารโครงการก่อสร้าง

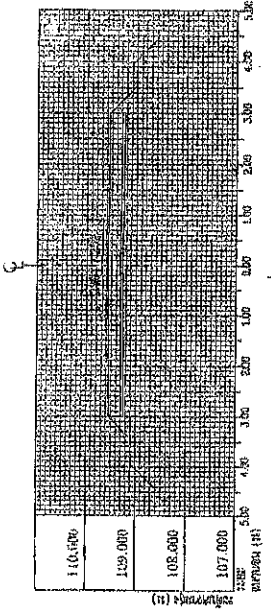

รูปที่ 1+125
พื้นที่หน้าตัดจุดจริง 1.13 คม.ม.

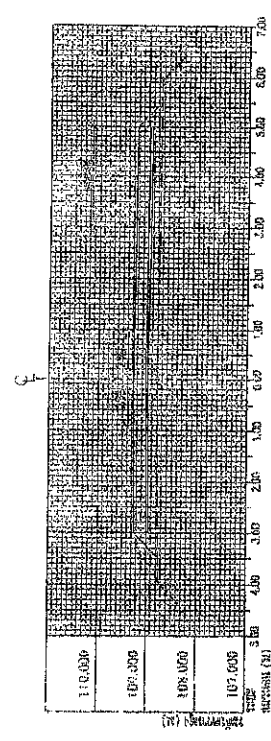

รูปที่ 1+150
พื้นที่หน้าตัดจุดจริง 1.34 คม.ม.

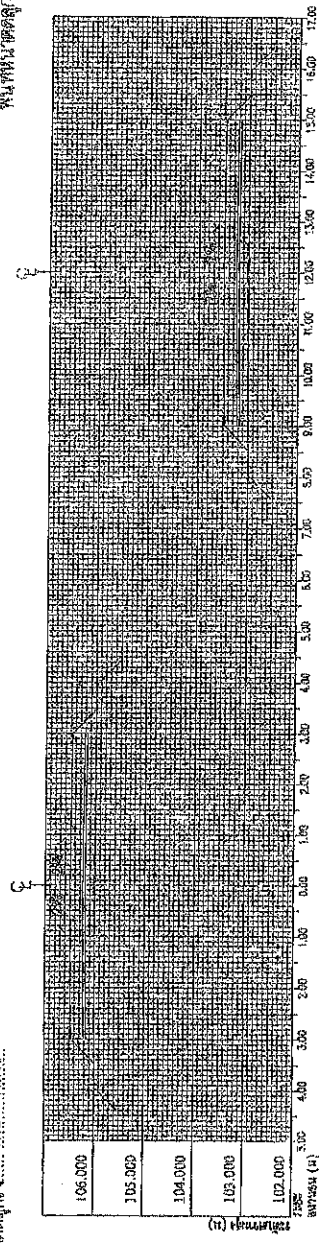

รูปที่ 1+175
พื้นที่หน้าตัดจุดจริง 1.27 คม.ม.

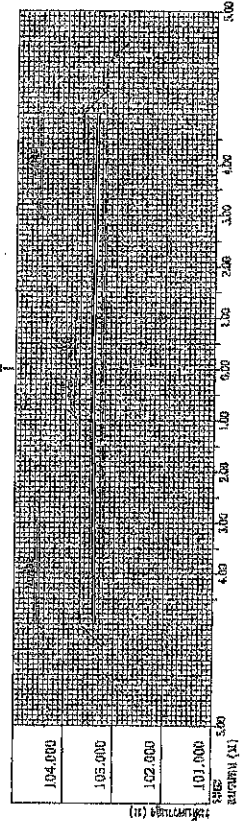

รูปที่ 1+200
พื้นที่หน้าตัดจุดจริง 1.20 คม.ม.

กรมการช่างเทคนิค กรมการช่างเทคนิค กรมการช่างเทคนิค
 ๑. ชื่อโครงการ ๑.๑๕๒.๑.๑๕๕
 ๒. ชื่อพื้นที่ ๑.๑๕๒.๑.๑๕๕
 ๓. ชื่อสถานที่ ๑.๑๕๒.๑.๑๕๕
 ๔. ชื่อผู้จัดทำ ๑.๑๕๒.๑.๑๕๕
 ๕. ชื่อผู้ตรวจสอบ ๑.๑๕๒.๑.๑๕๕
 ๖. ชื่อผู้รับใช้ ๑.๑๕๒.๑.๑๕๕
 ๗. ชื่อผู้รับใช้ ๑.๑๕๒.๑.๑๕๕
 ๘. ชื่อผู้รับใช้ ๑.๑๕๒.๑.๑๕๕
 ๙. ชื่อผู้รับใช้ ๑.๑๕๒.๑.๑๕๕
 ๑๐. ชื่อผู้รับใช้ ๑.๑๕๒.๑.๑๕๕

[Handwritten signature]
 ๑.๑๕๒.๑.๑๕๕

สำเนาถูกต้อง

[Handwritten signature]
 (นางสาวณภรักษ์ แสงทรัพย์)

นักวิชาการพัสดุปฏิบัติการ

รูปอย่างย่อ
 ๑ ๒ ๓ ๔ ๕ เมตร
 ๑ ๒ ๓ ๔ ๕ เมตร
 ๑ ๒ ๓ ๔ ๕ เมตร

		ชื่อโครงการ : ๑.๑๕๒.๑.๑๕๕	
		ชื่อพื้นที่ : ๑.๑๕๒.๑.๑๕๕	
ชื่อสถานที่ : ๑.๑๕๒.๑.๑๕๕	ชื่อผู้จัดทำ : ๑.๑๕๒.๑.๑๕๕	ชื่อผู้ตรวจสอบ : ๑.๑๕๒.๑.๑๕๕	ชื่อผู้รับใช้ : ๑.๑๕๒.๑.๑๕๕
ชื่อผู้รับใช้ : ๑.๑๕๒.๑.๑๕๕	ชื่อผู้รับใช้ : ๑.๑๕๒.๑.๑๕๕	ชื่อผู้รับใช้ : ๑.๑๕๒.๑.๑๕๕	ชื่อผู้รับใช้ : ๑.๑๕๒.๑.๑๕๕
ชื่อผู้รับใช้ : ๑.๑๕๒.๑.๑๕๕	ชื่อผู้รับใช้ : ๑.๑๕๒.๑.๑๕๕	ชื่อผู้รับใช้ : ๑.๑๕๒.๑.๑๕๕	ชื่อผู้รับใช้ : ๑.๑๕๒.๑.๑๕๕
ชื่อผู้รับใช้ : ๑.๑๕๒.๑.๑๕๕	ชื่อผู้รับใช้ : ๑.๑๕๒.๑.๑๕๕	ชื่อผู้รับใช้ : ๑.๑๕๒.๑.๑๕๕	ชื่อผู้รับใช้ : ๑.๑๕๒.๑.๑๕๕

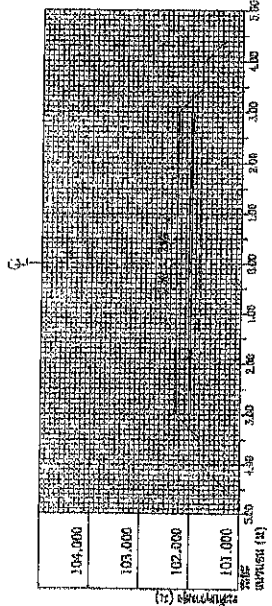

PM 1+225
 พื้นพื้นที่ตัดดูสูง 1.20 0.9 ม.

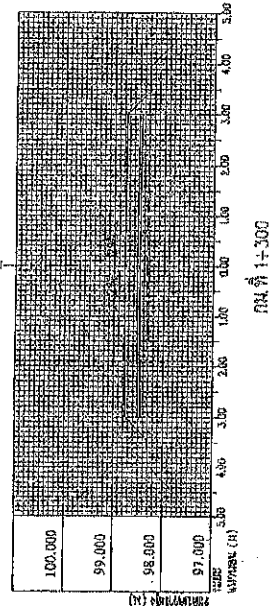

PM 1+300
 พื้นพื้นที่ตัดดูสูง 1.13 0.9 ม.

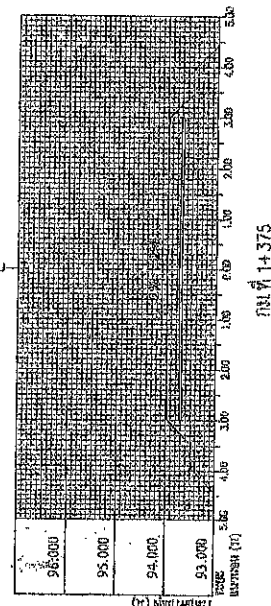

PM 1+375
 พื้นพื้นที่ตัดดูสูง 1.36 0.9 ม.

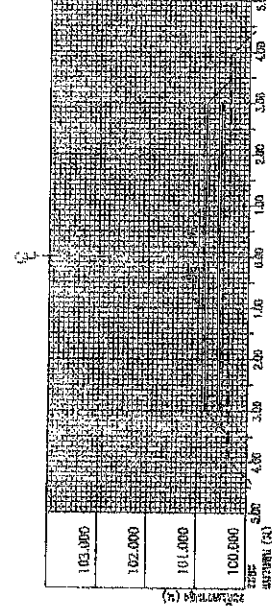

PM 1+250
 พื้นพื้นที่ตัดดูสูง 1.27 0.9 ม.

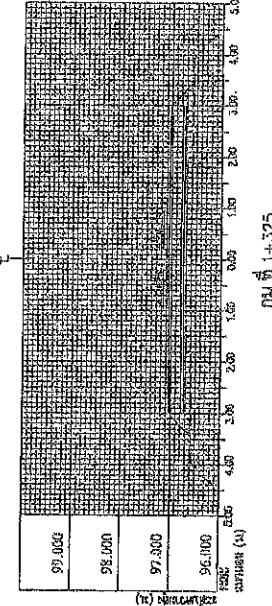

PM 1+325
 พื้นพื้นที่ตัดดูสูง 1.13 0.9 ม.

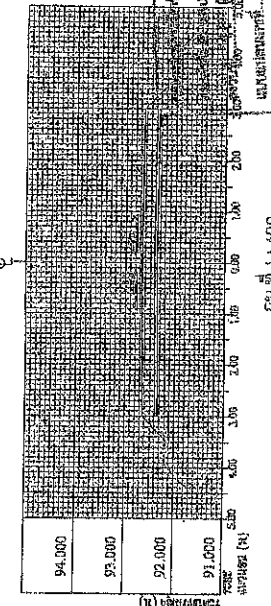

PM 1+400
 พื้นพื้นที่ตัดดูสูง 1.13 0.9 ม.

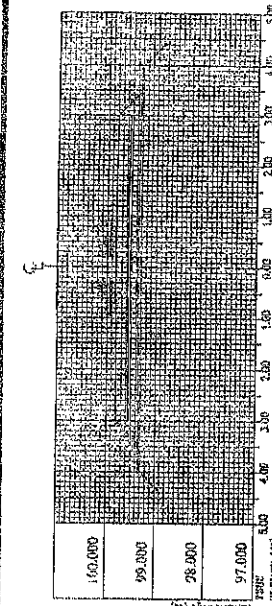

PM 1+275
 พื้นพื้นที่ตัดดูสูง 1.20 0.9 ม.

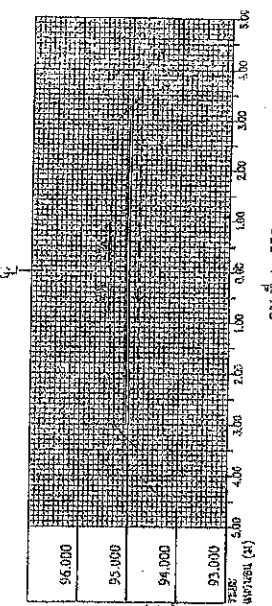

PM 1+350
 พื้นพื้นที่ตัดดูสูง 1.34 0.9 ม.

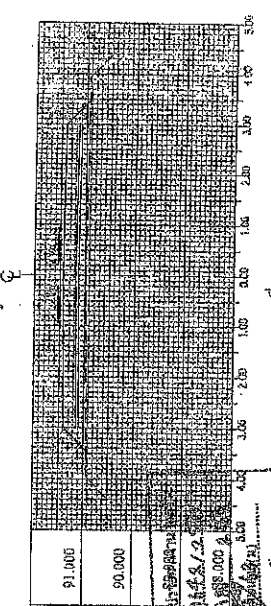

PM 1+425
 พื้นพื้นที่ตัดดูสูง 1.20 0.9 ม.

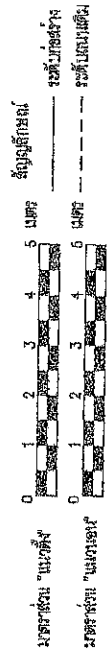

เขียนจากกระดาษ
 ขนาด A3
 1:500
 1:100
 1:100
 1:100

เขียนด้วยปากกาสีน้ำเงิน
 A. S. A. P. S.

		4 ม. ทำนบกั้นน้ำ 4 ม. ทำนบกั้นน้ำ 4 ม. ทำนบกั้นน้ำ 4 ม. ทำนบกั้นน้ำ 4 ม. ทำนบกั้นน้ำ			
		โครงการ	พื้นที่/ชื่อโครงการ	ชื่อ/ตำแหน่ง	ตำแหน่ง
ผู้ควบคุมงาน	ผู้ควบคุมงาน	ผู้ควบคุมงาน	ผู้ควบคุมงาน	ผู้ควบคุมงาน	
ผู้ตรวจสอบ	ผู้ตรวจสอบ	ผู้ตรวจสอบ	ผู้ตรวจสอบ	ผู้ตรวจสอบ	
ผู้ร่าง	ผู้ร่าง	ผู้ร่าง	ผู้ร่าง	ผู้ร่าง	
วันที่	วันที่	วันที่	วันที่	วันที่	
NO. M. A. F.	NO. M. A. F.	NO. M. A. F.	NO. M. A. F.	NO. M. A. F.	
หน้า	หน้า	หน้า	หน้า	หน้า	
21	21	21	21	21	

สำเนาถูกต้อง

นางสาว...
 หน่วยงาน...

นักวิชาการพัสดุปฏิบัติการ

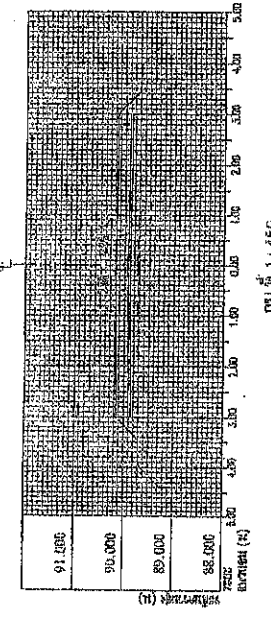

สถานีที่ 1+450
พื้นที่หน้าตัดสูงถึง 1.20 คม.ม.

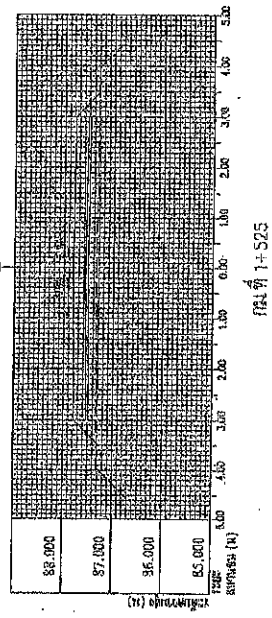

สถานีที่ 1+525
พื้นที่หน้าตัดสูงถึง 1.20 คม.ม.

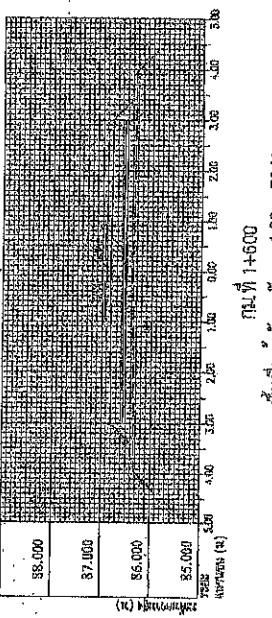

สถานีที่ 1+600
พื้นที่หน้าตัดสูงถึง 1.20 คม.ม.

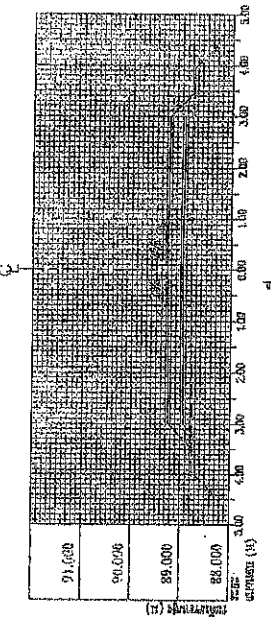

สถานีที่ 1+475
พื้นที่หน้าตัดสูงถึง 1.27 คม.ม.

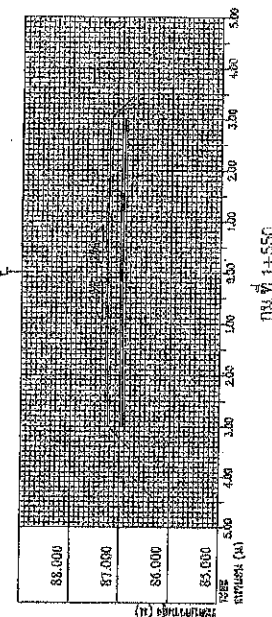

สถานีที่ 1+550
พื้นที่หน้าตัดสูงถึง 1.13 คม.ม.

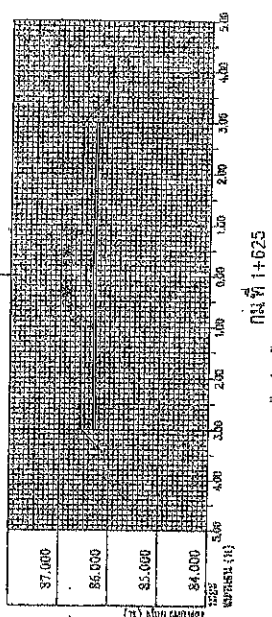

สถานีที่ 1+625
พื้นที่หน้าตัดสูงถึง 1.34 คม.ม.

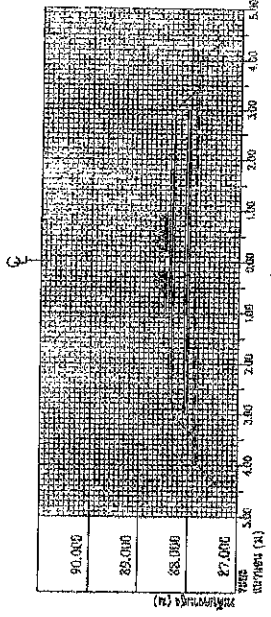

สถานีที่ 1+500
พื้นที่หน้าตัดสูงถึง 1.27 คม.ม.

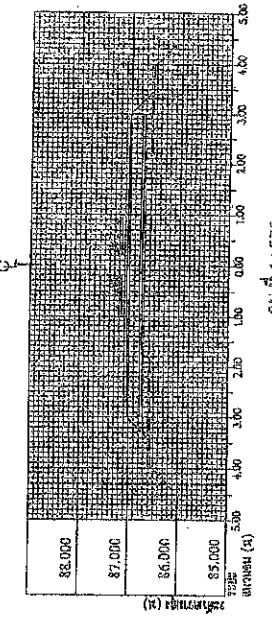

สถานีที่ 1+575
พื้นที่หน้าตัดสูงถึง 1.13 คม.ม.

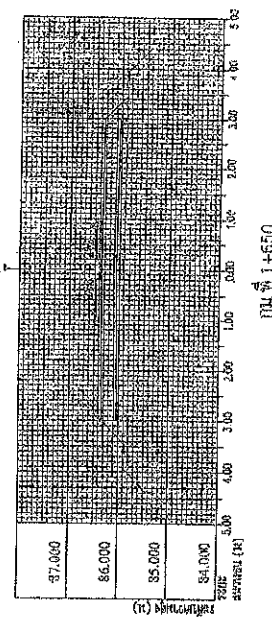

สถานีที่ 1+650
พื้นที่หน้าตัดสูงถึง 1.13 คม.ม.

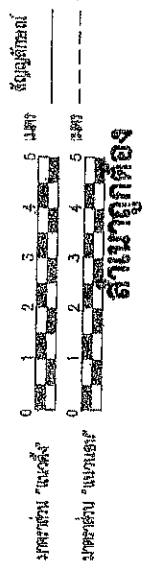

สำนักงานถูกต้อง

(นางสาวณภักษ์ แสงทรัพย์)
นักวิชาการพัสดุปฏิบัติการ

คณะกรรมการศึกษาและประเมินโครงการ
องค์การขนส่งมวลชนกรุงเทพ
ครั้งที่ 34
เรื่อง อนุมัติงบประมาณปี 2552
สำหรับงานที่ 1.59

นายสมชาย งามวิจิตร
นายสมชาย งามวิจิตร
นายสมชาย งามวิจิตร
นายสมชาย งามวิจิตร



โครงการ กทม. สายที่ 4
พื้นที่ ก. บริเวณสถานี อโศก

นายสมชาย งามวิจิตร
นายสมชาย งามวิจิตร
นายสมชาย งามวิจิตร
นายสมชาย งามวิจิตร

นายสมชาย งามวิจิตร

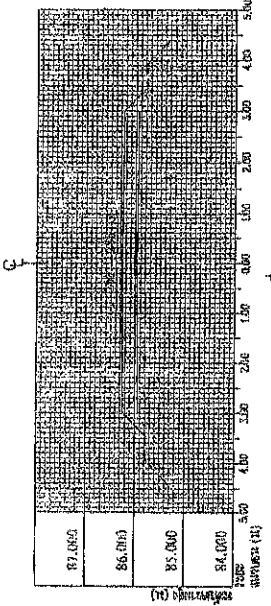

พื้นที่หน้าตัดสูงถึง 1.20 คม.ม.

RM ที่ 1+675

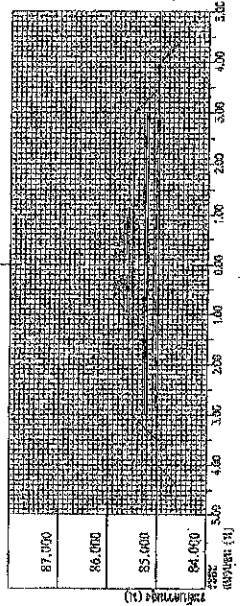

พื้นที่หน้าตัดสูงถึง 1.27 คม.ม.

RM ที่ 1+750

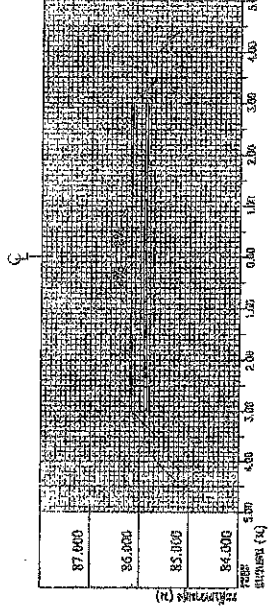

พื้นที่หน้าตัดสูงถึง 1.13 คม.ม.

RM ที่ 1+700

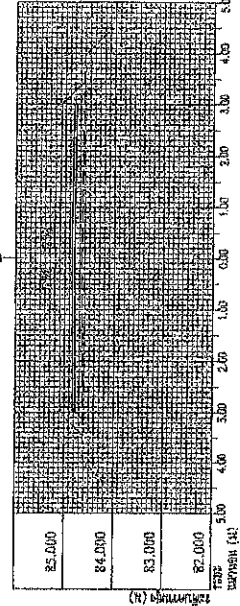

พื้นที่หน้าตัดสูงถึง 1.13 คม.ม.

RM ที่ 1+775

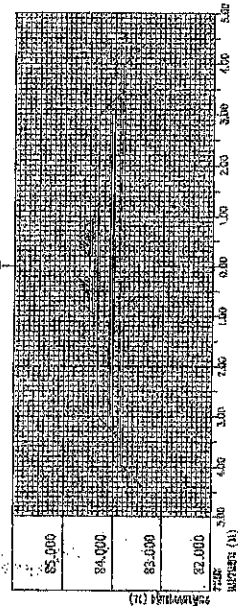

พื้นที่หน้าตัดสูงถึง 1.20 คม.ม.

RM ที่ 1+825

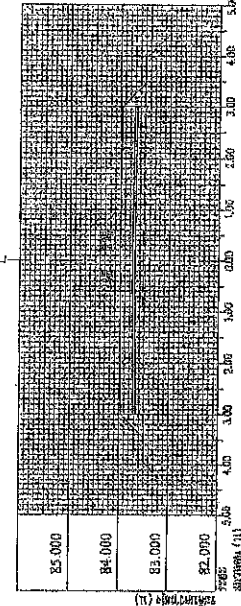

พื้นที่หน้าตัดสูงถึง 1.20 คม.ม.

RM ที่ 1+850

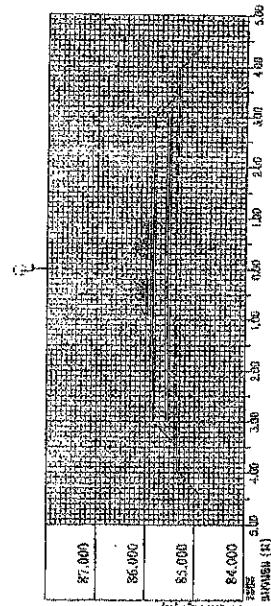

พื้นที่หน้าตัดสูงถึง 1.27 คม.ม.

RM ที่ 1+725

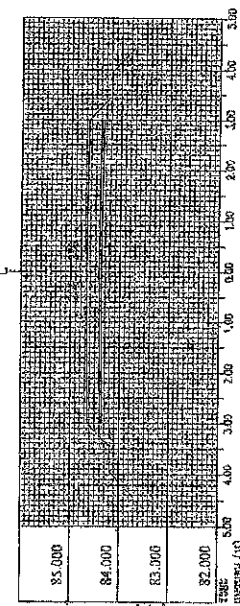

พื้นที่หน้าตัดสูงถึง 1.13 คม.ม.

RM ที่ 1+800

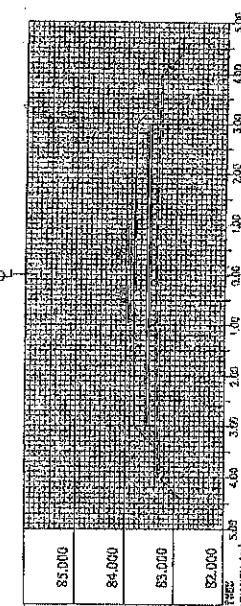

พื้นที่หน้าตัดสูงถึง 1.27 คม.ม.

RM ที่ 1+875

โครงการ "เบตง" 5 เมตร
 0 1 2 3 4 5 เมตร

โครงการ "เบตง" 5 เมตร
 0 1 2 3 4 5 เมตร

สำเนาถูกต้อง

(นางสาวณภักษ์ แสงทรัพย์)

นักวิชาคำนวณใช้คอมพิวเตอร์

คณะกรรมการที่ดำเนินการประกวดราคาก่อสร้าง
 ตามคำสั่ง ๖๖๖๖ พ. ๑๖๕.๒ / ๑๕๕.๒
 วันที่ ๑๕ สิงหาคม ๒๕๕๒
 ๒๕๕๒

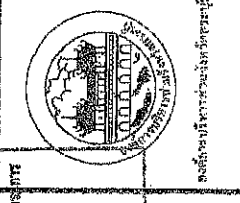

ผู้อำนวยการ	นายสมชาย ใจดี
รองผู้อำนวยการ	นายสมชาย ใจดี
ที่ปรึกษา	นายสมชาย ใจดี
เลขานุการ	นายสมชาย ใจดี

นายสมชาย ใจดี

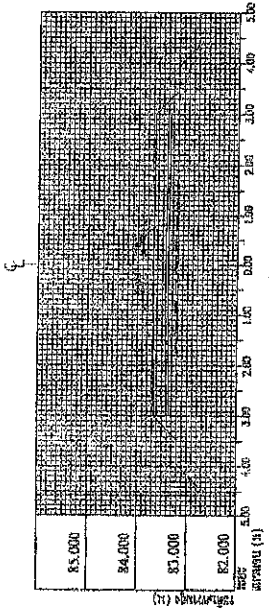

กม.ที่ 1+980
พื้นที่หน้าตัดลูกรัง 1.13 ตร.ม.
พื้นที่หน้าตัดลูกรัง 1.13 ตร.ม.

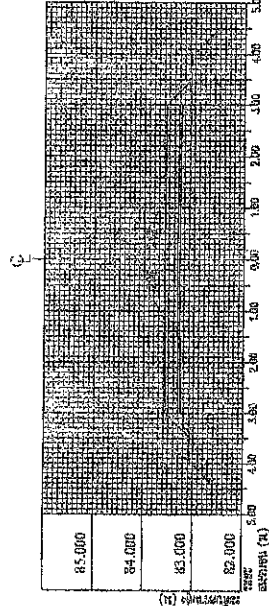

กม.ที่ 1+925
พื้นที่หน้าตัดลูกรัง 1.34 ตร.ม.
พื้นที่หน้าตัดลูกรัง 1.34 ตร.ม.

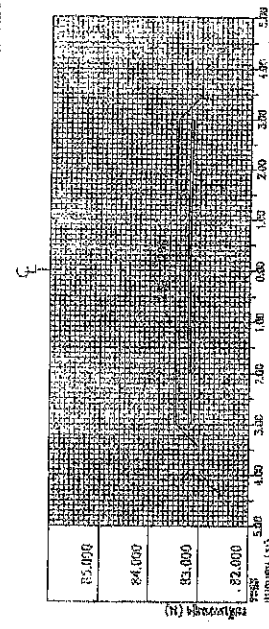

กม.ที่ 1+350
พื้นที่หน้าตัดลูกรัง 1.20 ตร.ม.
พื้นที่หน้าตัดลูกรัง 1.20 ตร.ม.

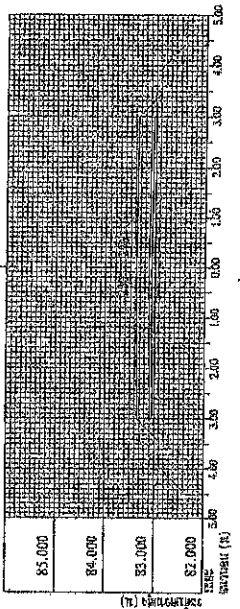

กม.ที่ 1+975
พื้นที่หน้าตัดลูกรัง 1.13 ตร.ม.
พื้นที่หน้าตัดลูกรัง 1.13 ตร.ม.

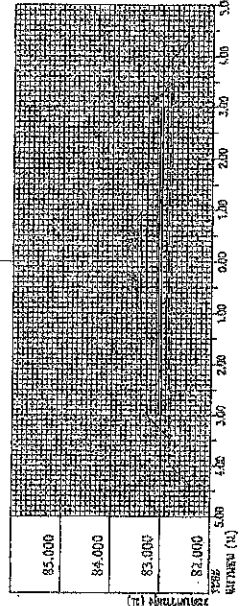

กม.ที่ 1+990 จุดตัดเส้นโค้งทางราบ
พื้นที่หน้าตัดลูกรัง 1.13 ตร.ม.
พื้นที่หน้าตัดลูกรัง 1.13 ตร.ม.

ขนาดเส้น "แนวตั้ง" 1 ซม. = 5 เมตร
ขนาดเส้น "แนวราบ" 1 ซม. = 5 เมตร

สำนักงานก่อสร้าง

(นางสาวณภักษ์ แสงทรัพย์)
นักวิชาการวัสดุปฏิบัติการ

คณะกรรมการควบคุมการก่อสร้าง
เขตเทศบาลเมืองสุพรรณบุรี
ครั้งที่ 49 20 ธันวาคม 2559
นายอนุชา นาคาศัย

นายอนุชา นาคาศัย
นายกเทศมนตรี
เขตเทศบาลเมืองสุพรรณบุรี

 <p>กรมการช่างสุขาภิบาลเมืองสุพรรณบุรี</p>	โครงการ	ก่อสร้างถนนคอนกรีตเสริมเหล็ก กว. 4 ม. ยาว 1.20 กม. บริเวณถนนสาย 101 ต.บ้านไร่ อ.เมืองสุพรรณบุรี				
	สำรวจออกแบบ	9/6/59	นายอนุชา นาคาศัย นายกเทศมนตรีเมืองสุพรรณบุรี	นายอนุชา นาคาศัย นายกเทศมนตรีเมืองสุพรรณบุรี	นายอนุชา นาคาศัย นายกเทศมนตรีเมืองสุพรรณบุรี	นายอนุชา นาคาศัย นายกเทศมนตรีเมืองสุพรรณบุรี
	ดำเนินการ					
	รับมอบ					
	ผู้ควบคุมงาน					
	ผู้ควบคุมงาน					
	ผู้ควบคุมงาน					
	ผู้ควบคุมงาน					

รายละเอียดการปฏิบัติงาน

1. จัดทำพินิจดิน ในระดับความสูงที่ระบุเป็นตารางข้างต้น
2. คุณสมบัติของดินจะยึดถือตามค่าที่ระบุในตารางข้างต้น ใช้ใช้ใช้โดยปราศจากการแก้ไขใดๆ ยกเว้นค่าที่ระบุไว้เฉพาะในตารางข้างต้น
3. ค่าที่ระบุในตารางข้างต้นเป็นค่าที่คำนวณโดยอิงตามค่าที่ระบุในตารางข้างต้น
- 3.1 ระยะ ≤ 10 m ในทางลาดชันที่คำนวณโดยอิงตามค่าที่ระบุในตารางข้างต้น
- 3.2 ระยะ > 10 m ในทางลาดชันที่คำนวณโดยอิงตามค่าที่ระบุในตารางข้างต้น
4. ค่าที่ระบุในตารางข้างต้นเป็นค่าที่คำนวณโดยอิงตามค่าที่ระบุในตารางข้างต้น
5. H คือ ความสูงของดินที่คำนวณโดยอิงตามค่าที่ระบุในตารางข้างต้น
6. ค่าที่ระบุในตารางข้างต้นเป็นค่าที่คำนวณโดยอิงตามค่าที่ระบุในตารางข้างต้น
7. ค่าที่ระบุในตารางข้างต้นเป็นค่าที่คำนวณโดยอิงตามค่าที่ระบุในตารางข้างต้น
8. ค่าที่ระบุในตารางข้างต้นเป็นค่าที่คำนวณโดยอิงตามค่าที่ระบุในตารางข้างต้น
9. ค่าที่ระบุในตารางข้างต้นเป็นค่าที่คำนวณโดยอิงตามค่าที่ระบุในตารางข้างต้น

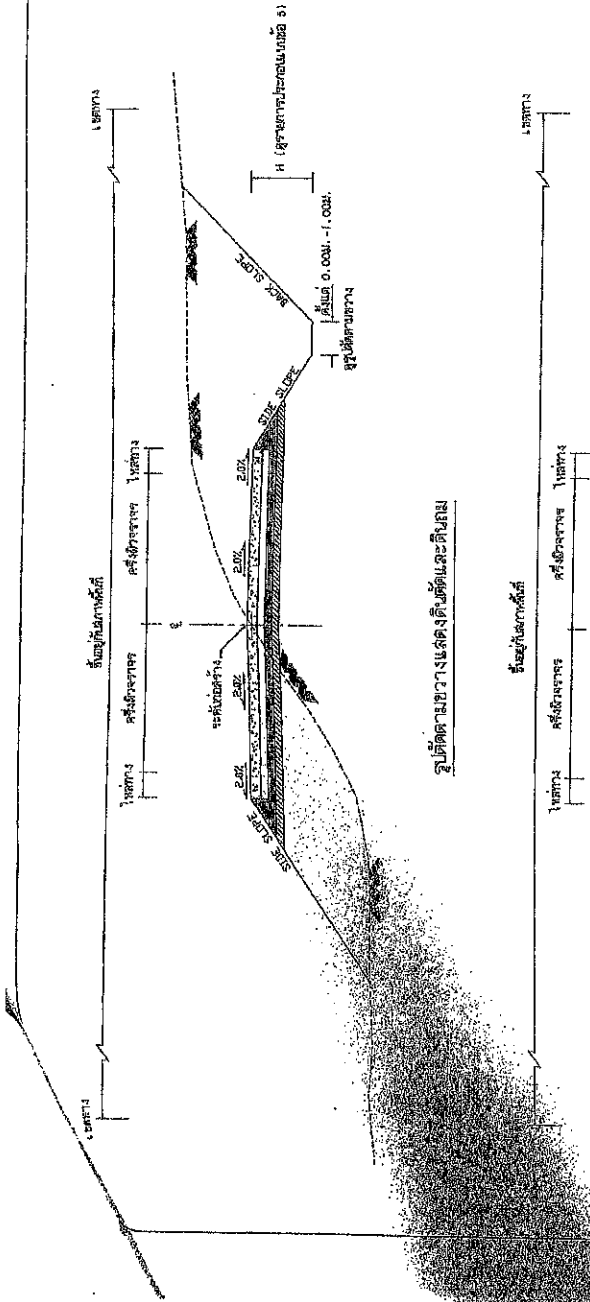

ชั้นดิน (Soil Layer)	ความหนาแน่น (Dry Density)	ค่าสัมประสิทธิ์แรงเสียดทาน (Friction Coefficient)	ค่าสัมประสิทธิ์แรงยึดเกาะ (Cohesion)	ค่าคงที่การเสียดทาน (Friction Angle)	ค่าคงที่การยึดเกาะ (Cohesion Constant)	ค่าคงที่การเสียดทาน (Friction Constant)	ค่าคงที่การยึดเกาะ (Cohesion Constant)	ค่าคงที่การเสียดทาน (Friction Constant)	ค่าคงที่การยึดเกาะ (Cohesion Constant)
ชั้นดินที่ 1 (Soil Layer 1)	1.15	0.20	0.10	0.15	0.15	0.15	0.15	0.15	0.15
ชั้นดินที่ 2 (Soil Layer 2)	1.18	0.20	0.10	0.15	0.15	0.15	0.15	0.15	0.15
ชั้นดินที่ 3 (Soil Layer 3)	1.20	0.20	0.10	0.15	0.15	0.15	0.15	0.15	0.15
ชั้นดินที่ 4 (Soil Layer 4)	1.23	0.20	0.10	0.15	0.15	0.15	0.15	0.15	0.15
ชั้นดินที่ 5 (Soil Layer 5)	1.25	0.20	0.10	0.15	0.15	0.15	0.15	0.15	0.15

Design life of 15 years and growth rate of 4% or consider 4%

ตารางหน้าตัด (OUT SLOPE) และ (FILL SLOPE)

ความสูงหน้าตัด (Height)	อัตราส่วนหน้าตัด (Ratio)	หมายเหตุ (Remark)
0.00 - 3.00	2 : 1	อัตราส่วนหน้าตัดตามแบบฉบับ
3.00 - 5.00	1 : 1	อัตราส่วนหน้าตัดตามแบบฉบับ

หน้าตัดตามขวางของสันดิน

หน้าตัดตามยาวของสันดิน

หน้าตัดตามขวางของสันดิน

หน้าตัดตามยาวของสันดิน

หน้าตัดตามขวางของสันดิน

หน้าตัดตามยาวของสันดิน

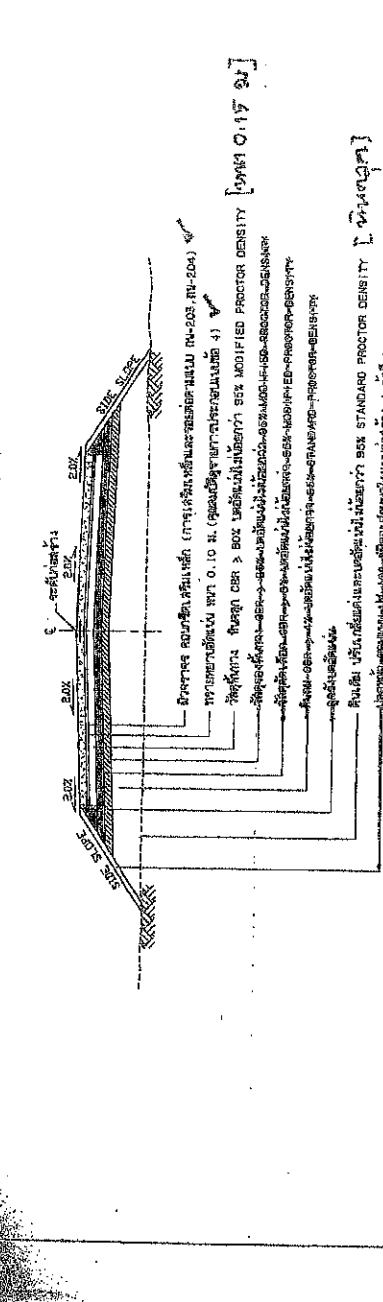

หน้าตัดตามยาวของคันดินและสันดิน

หน้าตัดตามขวางของสันดิน

หน้าตัดตามยาวของคันดินและสันดิน

หน้าตัดตามขวางของสันดิน

หน้าตัดตามยาวของคันดินและสันดิน

หน้าตัดตามขวางของสันดิน

หน้าตัดตามยาวของคันดินและสันดิน

ความสูงหน้าตัด (Height)	อัตราส่วนหน้าตัด (Ratio)	หมายเหตุ (Remark)
0.00 - 3.00	2 : 1	อัตราส่วนหน้าตัดตามแบบฉบับ
3.00 - 5.00	1 : 1	อัตราส่วนหน้าตัดตามแบบฉบับ

หน้าตัดตามยาวของคันดินและสันดิน

หน้าตัดตามขวางของสันดิน

หน้าตัดตามยาวของคันดินและสันดิน

หน้าตัดตามขวางของสันดิน

หน้าตัดตามยาวของคันดินและสันดิน

หน้าตัดตามขวางของสันดิน

นางสาวณภักษ์ แสงท้าวพันธ์

นักวิชาการพัสดุปฏิบัติการ

หน้าตัดตามยาวของคันดินและสันดิน

หน้าตัดตามขวางของสันดิน

หน้าตัดตามยาวของคันดินและสันดิน

หน้าตัดตามขวางของสันดิน

หน้าตัดตามยาวของคันดินและสันดิน

หน้าตัดตามขวางของสันดิน

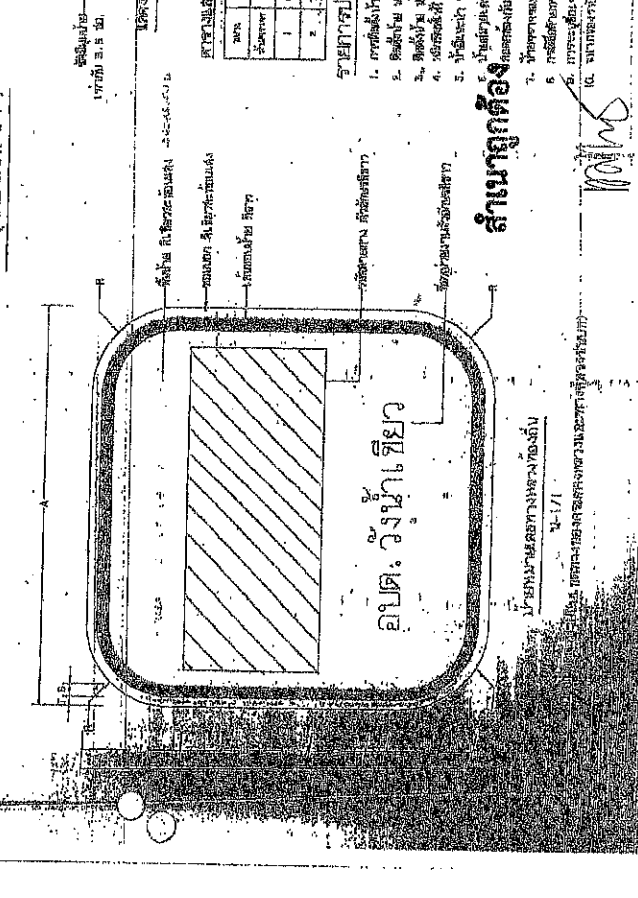
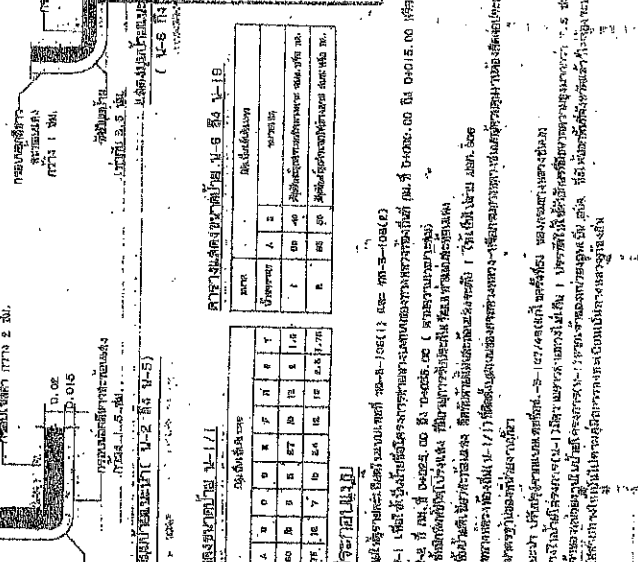
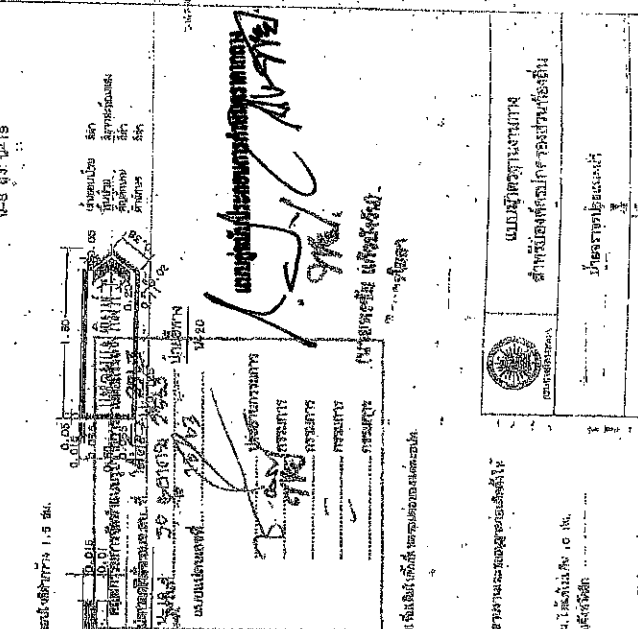
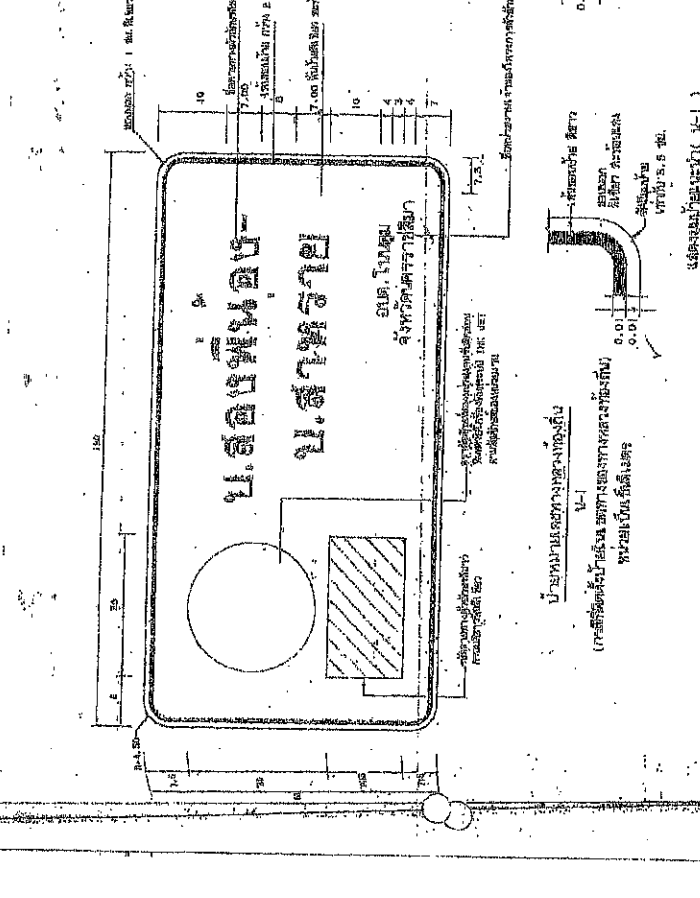
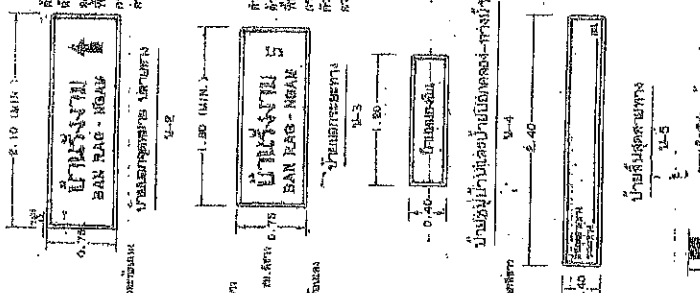
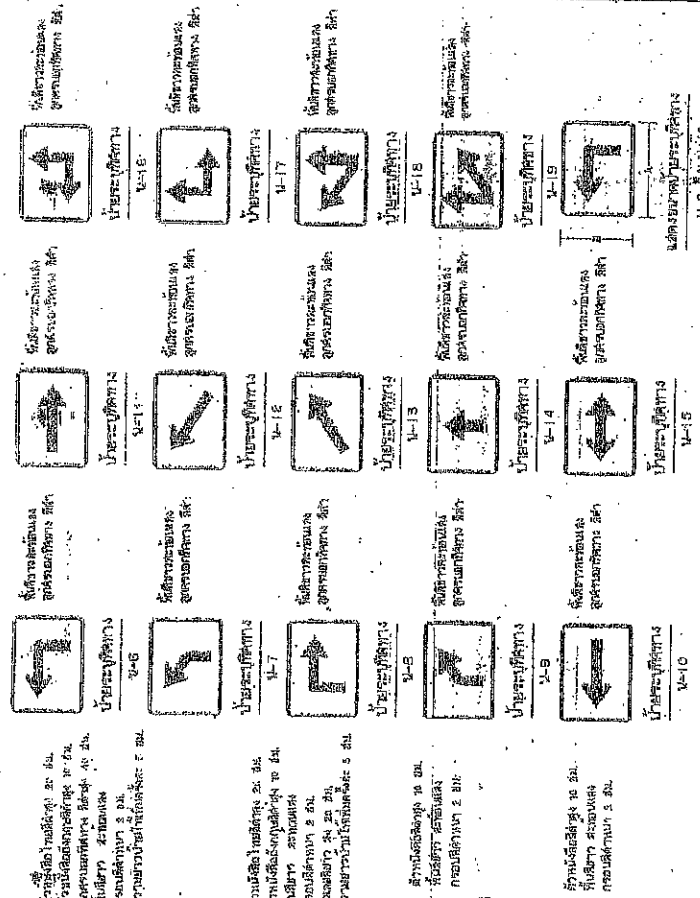

ตารางวัสดุประตูบานเลื่อน

ชนิด	จำนวน	ขนาด	ราคา	รวม
1	00	00	00	00
2	00	00	00	00
3	00	00	00	00
4	00	00	00	00
5	00	00	00	00
6	00	00	00	00
7	00	00	00	00
8	00	00	00	00
9	00	00	00	00
10	00	00	00	00
11	00	00	00	00
12	00	00	00	00
13	00	00	00	00
14	00	00	00	00
15	00	00	00	00
16	00	00	00	00
17	00	00	00	00
18	00	00	00	00
19	00	00	00	00

ตารางวัสดุประตูบานเปิด

ชนิด	จำนวน	ขนาด	ราคา	รวม
1	00	00	00	00
2	00	00	00	00
3	00	00	00	00
4	00	00	00	00
5	00	00	00	00
6	00	00	00	00
7	00	00	00	00
8	00	00	00	00
9	00	00	00	00
10	00	00	00	00
11	00	00	00	00
12	00	00	00	00
13	00	00	00	00
14	00	00	00	00
15	00	00	00	00
16	00	00	00	00
17	00	00	00	00
18	00	00	00	00
19	00	00	00	00

รายละเอียดของประตูบานเลื่อน

1. ประตูบานเลื่อน 1.5 ม. x 2.10 ม. (ชนิด 1)

2. ประตูบานเปิด 1.5 ม. x 2.10 ม. (ชนิด 1)

3. ประตูบานเลื่อน 1.5 ม. x 2.10 ม. (ชนิด 2)

4. ประตูบานเปิด 1.5 ม. x 2.10 ม. (ชนิด 2)

5. ประตูบานเลื่อน 1.5 ม. x 2.10 ม. (ชนิด 3)

6. ประตูบานเปิด 1.5 ม. x 2.10 ม. (ชนิด 3)

7. ประตูบานเลื่อน 1.5 ม. x 2.10 ม. (ชนิด 4)

8. ประตูบานเปิด 1.5 ม. x 2.10 ม. (ชนิด 4)

9. ประตูบานเลื่อน 1.5 ม. x 2.10 ม. (ชนิด 5)

10. ประตูบานเปิด 1.5 ม. x 2.10 ม. (ชนิด 5)

11. ประตูบานเลื่อน 1.5 ม. x 2.10 ม. (ชนิด 6)

12. ประตูบานเปิด 1.5 ม. x 2.10 ม. (ชนิด 6)

13. ประตูบานเลื่อน 1.5 ม. x 2.10 ม. (ชนิด 7)

14. ประตูบานเปิด 1.5 ม. x 2.10 ม. (ชนิด 7)

15. ประตูบานเลื่อน 1.5 ม. x 2.10 ม. (ชนิด 8)

16. ประตูบานเปิด 1.5 ม. x 2.10 ม. (ชนิด 8)

17. ประตูบานเลื่อน 1.5 ม. x 2.10 ม. (ชนิด 9)

18. ประตูบานเปิด 1.5 ม. x 2.10 ม. (ชนิด 9)

19. ประตูบานเลื่อน 1.5 ม. x 2.10 ม. (ชนิด 10)

20. ประตูบานเปิด 1.5 ม. x 2.10 ม. (ชนิด 10)

สำเนาถูกต้อง

1. ประตูบานเลื่อน 1.5 ม. x 2.10 ม. (ชนิด 1)

2. ประตูบานเปิด 1.5 ม. x 2.10 ม. (ชนิด 1)

3. ประตูบานเลื่อน 1.5 ม. x 2.10 ม. (ชนิด 2)

4. ประตูบานเปิด 1.5 ม. x 2.10 ม. (ชนิด 2)

5. ประตูบานเลื่อน 1.5 ม. x 2.10 ม. (ชนิด 3)

6. ประตูบานเปิด 1.5 ม. x 2.10 ม. (ชนิด 3)

7. ประตูบานเลื่อน 1.5 ม. x 2.10 ม. (ชนิด 4)

8. ประตูบานเปิด 1.5 ม. x 2.10 ม. (ชนิด 4)

9. ประตูบานเลื่อน 1.5 ม. x 2.10 ม. (ชนิด 5)

10. ประตูบานเปิด 1.5 ม. x 2.10 ม. (ชนิด 5)

11. ประตูบานเลื่อน 1.5 ม. x 2.10 ม. (ชนิด 6)

12. ประตูบานเปิด 1.5 ม. x 2.10 ม. (ชนิด 6)

13. ประตูบานเลื่อน 1.5 ม. x 2.10 ม. (ชนิด 7)

14. ประตูบานเปิด 1.5 ม. x 2.10 ม. (ชนิด 7)

15. ประตูบานเลื่อน 1.5 ม. x 2.10 ม. (ชนิด 8)

16. ประตูบานเปิด 1.5 ม. x 2.10 ม. (ชนิด 8)

17. ประตูบานเลื่อน 1.5 ม. x 2.10 ม. (ชนิด 9)

18. ประตูบานเปิด 1.5 ม. x 2.10 ม. (ชนิด 9)

19. ประตูบานเลื่อน 1.5 ม. x 2.10 ม. (ชนิด 10)

20. ประตูบานเปิด 1.5 ม. x 2.10 ม. (ชนิด 10)

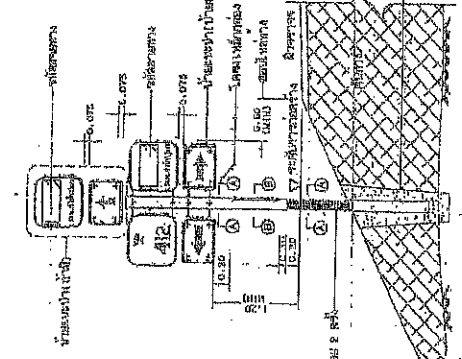
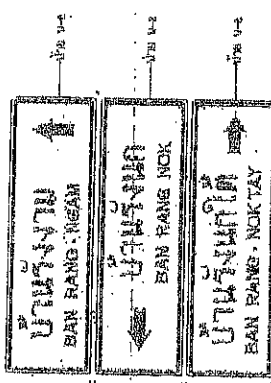

แผนผังอาคาร

นางสาวสุภาวดี แสงทรัพย์
นักวิชาการพัสดุปฏิบัติการ

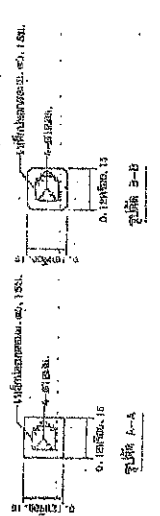
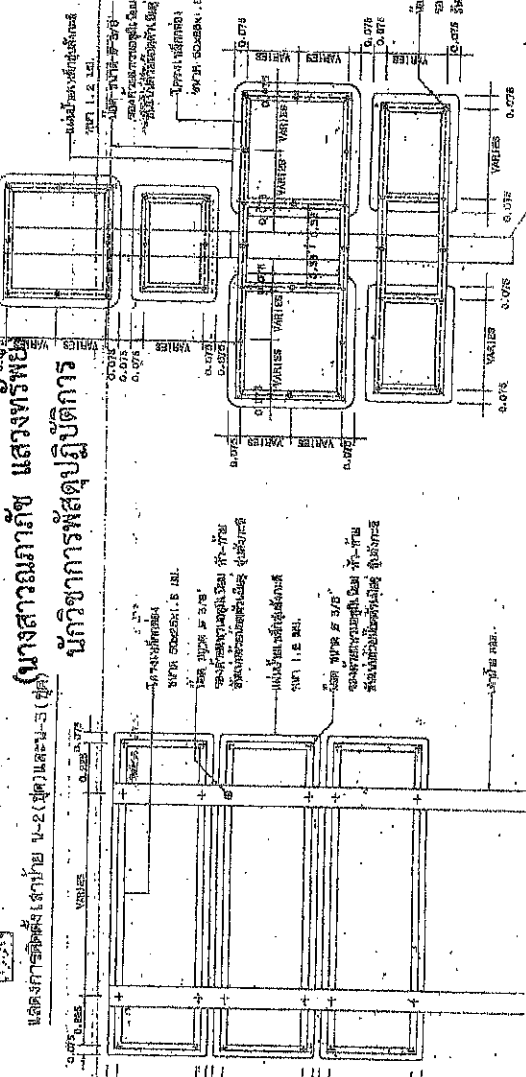

รูปที่ 1-1 (ดูรายละเอียด หน้า 4)

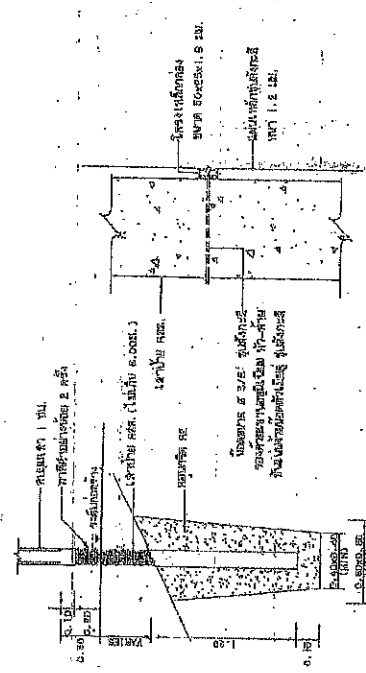

แสดงการตัดหน้าบันได

รูปที่ 1-2 (หน้า 1, 2 และ 3)

การก่อสร้างอาคาร... (Text describing the construction process and materials used, including concrete and steel reinforcement.)

นางสาวสุภาวดี แสงทรัพย์
นักวิชาการพัสดุปฏิบัติการ

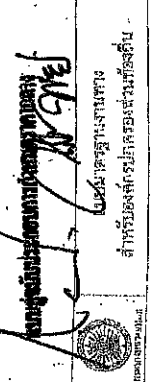

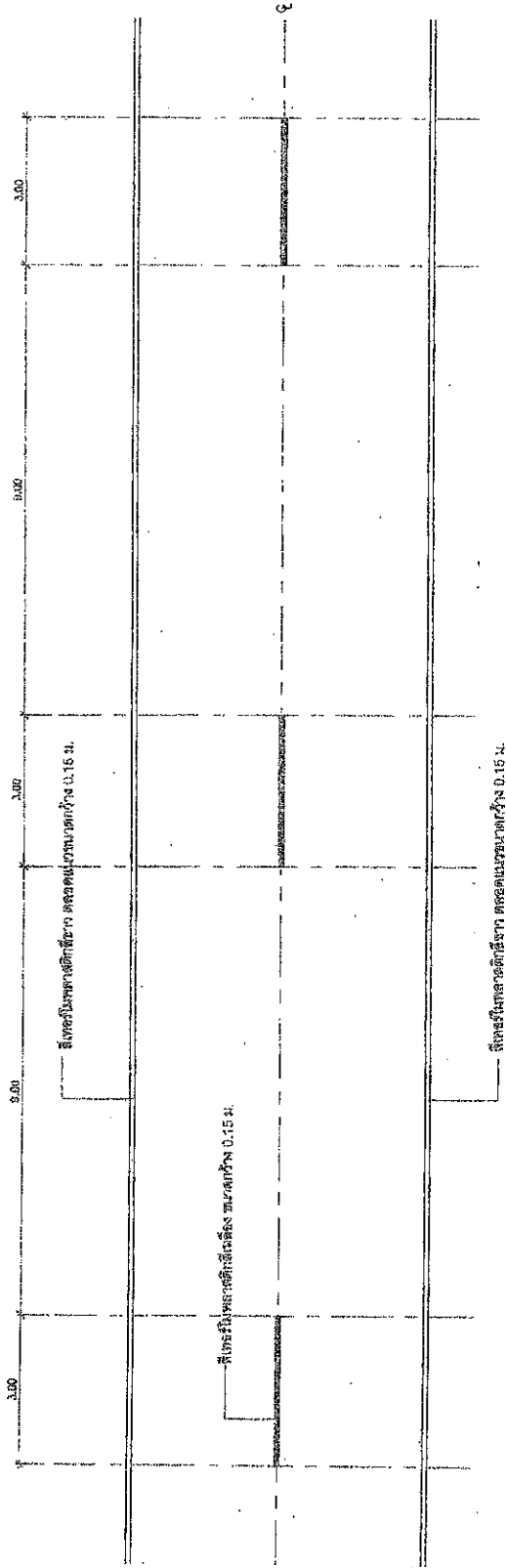
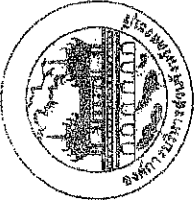

คณะกรรมการคัดเลือกแบบแปลนโครงการก่อสร้าง
 อาคารเรียน อาคารประกอบ จำนวน 15 ชั้น / 20 ชั้น
 รหัสที่ 130 001/พ.ร.บ. 2562
 แผนแม่บทพื้นที่ 15/13

ศาสตราจารย์ ดร. วิมลวรรณ
 กรรมการ
 ศาสตราจารย์ ดร. วิมลวรรณ
 กรรมการ
 ศาสตราจารย์ ดร. วิมลวรรณ
 กรรมการ

9/16/63
 (นายพรชัย แซ่ก๊วยจ๋วน)
 วิศวกรโยธา
 นายสุภัทราภรณ์ แซ่ก๊วยจ๋วน

รายการประกอบแบบที่ได้มีไว้สำหรับ

1. พื้นแม่พิมพ์ทางจราจร ใช้เส้นสีเหลืองขนาดกว้าง 15 ซม. สีเส้นที่กึ่งกลาง
 ฝั่งซ้ายและฝั่งขวาเป็นเส้นสีเหลือง แบ่งทิศทางจราจรตามสายทาง 2 ฝั่ง
 จราจรในบริเวณที่จอดรถให้รถแดงซึ่งหันหน้ากับได้เส้นสีเหลืองทิศทาง ขนาดความยาว
 และถาวร ซึ่งช่องของเส้นแบ่งกำหนดได้ดังนี้
 - นอกเขตชุมชน เส้นยาว 3.00 ม. ฝั่งช่อง 9.00 ม.
 - ในเขตชุมชนเป็นยาว 1.00 ม. ฝั่งช่อง 3.00 ม.
 - เส้นสีเบญจกัณฐ์เส้นสีเหลืองใช้เป็นเส้นแบ่งทิศทางจราจรในบริเวณที่ห้ามจอด
2. เส้นขอบทางให้สีเส้นสีเทา กว้าง 15 ซม. ทั้ง 2 ฝั่ง ตลอดแนว

สำเนาถูกต้อง

(Signature)
 (นางสาวณภภัช แสงทรัพย์)
 นักวิชาการพัสดุปฏิบัติการ

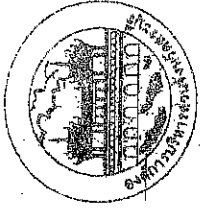

c f

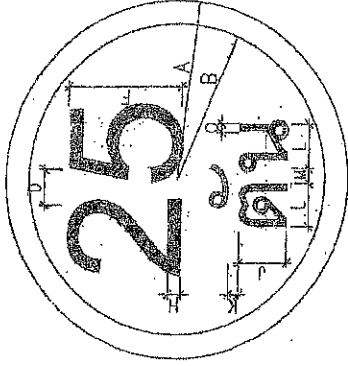

ป้ายจราจร ประเภทที่	มีลักษณะเป็นตัวเลข													
	A	B	C	D	E	F	G	H	J	K	L	M	N	O
1	30	26	X	X	X	20	X	3	10	2	X	X	X	X

เส้นขอบป้าย สีแดง
ตัวอักษรตัวเลข สีดำ
พื้นป้าย สีขาว
จุดให้ขู่อึ่งกลาง

ป้ายบังคับ

สีชุดที่ใช้

- แถวหลัก 75x75x32 มม.

- แถวป้ายเหนือที่กำกับด้วยเหล็กขอบสีกะเที ขนาด 1.2 มม.

- พื้นป้าย พื้นขอบป้าย และตัวอักษรตัวเลขเป็นสติกเกอร์สะท้อนแสง

กันความชื้น รายละเอียดของสีตามแบบที่กำกับมาได้

ติดตั้ง จุดเริ่มต้นถนนของโครงการหรือบริเวณใกล้เคียงกับโครงการ

สำนักงานถูกต้อง

(นางสาวณภักษ์ แสงทรัพย์)
นักวิชาการพัสดุปฏิบัติการ

กรมการช่างเทคนิคและช่างเทคนิค
กรมการช่างเทคนิค
เลขที่ 1422/296
ลงวันที่ 30 ตุลาคม 2563
นายประจักษ์ ทรัพย์ทรัพย์
ผู้อำนวยการ

นายประจักษ์ ทรัพย์ทรัพย์
ผู้อำนวยการ

นายประจักษ์ ทรัพย์ทรัพย์
ผู้อำนวยการ

ประเภท	ชนิดของยานพาหนะ	จำนวน	มูลค่าประเมิน (บาท)
1	รถจักรยานยนต์	1 คัน	9,500 (กท.)
2	รถจักรยานยนต์	1 คัน	15,000 (กท.)
3	รถจักรยานยนต์	1 คัน	25,000 (กท.)
4	รถจักรยานยนต์	1 คัน	47,000 (กท.)
5	รถจักรยานยนต์	1 คัน	59,000 (กท.)
6	รถจักรยานยนต์	1 คัน	45,000 (กท.)
7	รถจักรยานยนต์	1 คัน	50,560 (กท.)

นางสาวณภัทช์ แสงทรัพย์
 นักวิชาการพัสดุปฏิบัติการ
 สำนักงานพัฒนาวิทยาศาสตร์และเทคโนโลยีแห่งชาติ
 151 ถนนพหลโยธิน แขวงสามยุค อ.คลองหลวง จ.ปทุมธานี 12120

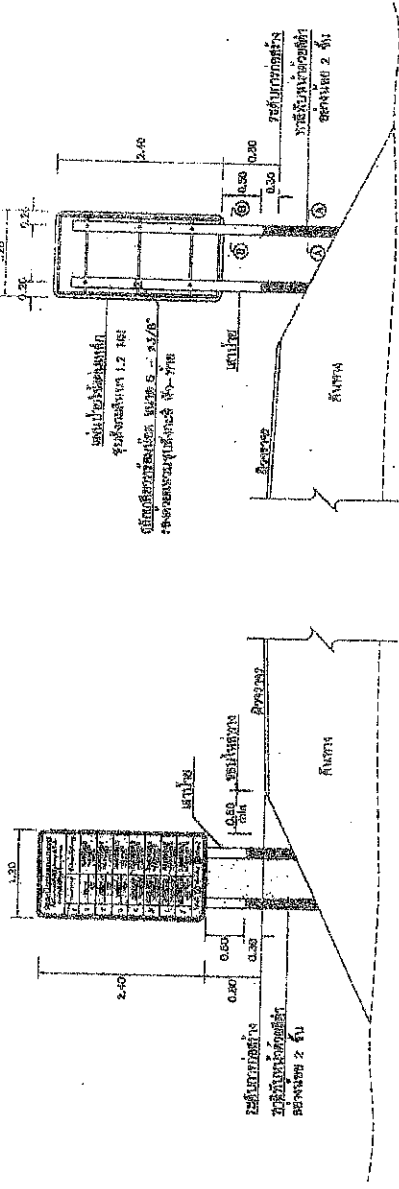

แสดงการขึ้นบันได (ด้านหน้า)
 ไม่แสดงขนาดหน้าตัด

แสดงการขึ้นบันได (ด้านหลัง)
 ไม่แสดงขนาดหน้าตัด

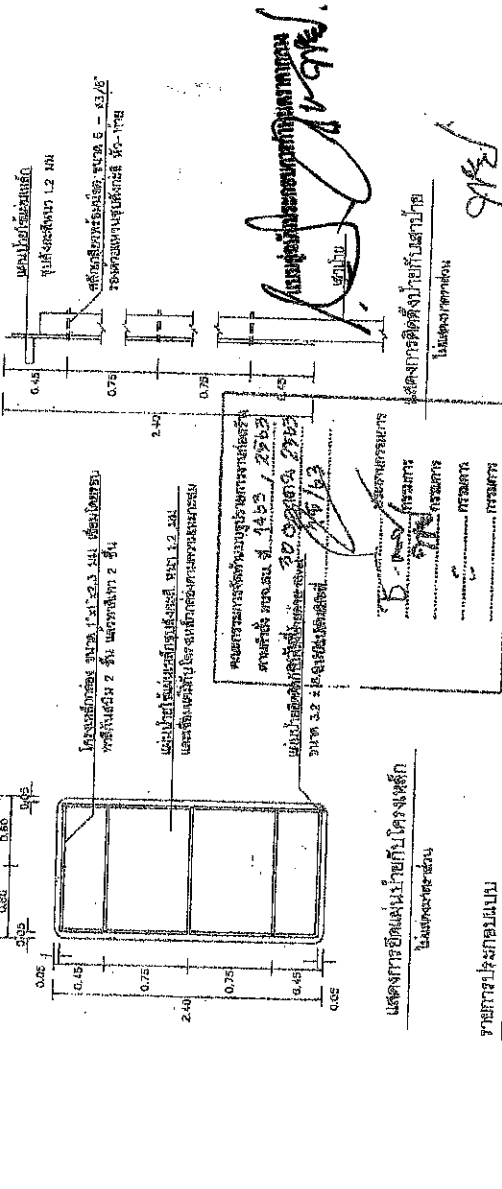

นางสาวณภัทช์ แสงทรัพย์
 นักวิชาการพัสดุปฏิบัติการ
 สำนักงานพัฒนาวิทยาศาสตร์และเทคโนโลยีแห่งชาติ
 151 ถนนพหลโยธิน แขวงสามยุค อ.คลองหลวง จ.ปทุมธานี 12120

นางสาวณภัทช์ แสงทรัพย์
 นักวิชาการพัสดุปฏิบัติการ
 สำนักงานพัฒนาวิทยาศาสตร์และเทคโนโลยีแห่งชาติ
 151 ถนนพหลโยธิน แขวงสามยุค อ.คลองหลวง จ.ปทุมธานี 12120

สำเนาถูกต้อง

(นางสาวณภัทช์ แสงทรัพย์)
 นักวิชาการพัสดุปฏิบัติการ

ตารางที่ 1 แสดงขนาดของท่อระบายน้ำ

ขนาดท่อระบายน้ำ (mm)	ความหนา (mm)	ความยาว (m)	ขนาดของท่อระบายน้ำ (mm)			
			a	b	c	d
400	400	60	30	23	10	27
500	500	75	40	28	15	32
600	600	95	50	35	15	42
800	800	110	65	45	20	47
1000	1000	125	80	48	25	52
1200	1200	150	90	57	30	57
1500	1500	180	110	67	35	67

ตารางที่ 2 แสดงขนาดของท่อระบายน้ำ (D-Load) ที่ใช้สำหรับท่อระบายน้ำ (D-Load) และขนาดของท่อระบายน้ำ (Ae) ของท่อระบายน้ำ

ขนาดท่อระบายน้ำ (mm)	A.E. 1		A.E. 2		A.E. 3	
	D-Load (N)	Ae (cm ² /m)	D-Load (N)	Ae (cm ² /m)	D-Load (N)	Ae (cm ² /m)
400	45000	3.5	40000	2.5	35000	1.5
500	60000	5.4	50000	3.7	45000	2.5
600	75000	7.3	65000	5.1	55000	3.0
800	100000	12.3	90000	7.5	75000	4.2
1000	125000	15.5	115000	9.9	95000	5.1
1200	150000	18.8	140000	12.2	115000	6.2
1500	180000	23.0	170000	15.5	145000	7.2

หมายเหตุ: 1) ปริมาณน้ำที่ไหลผ่านท่อระบายน้ำขึ้นอยู่กับขนาดของท่อระบายน้ำ (D) และขนาดของท่อระบายน้ำ (Ae) และขนาดของท่อระบายน้ำ (Ae) ของท่อระบายน้ำ

ตารางที่ 3 แสดงขนาดของท่อระบายน้ำ (D-Load) ที่ใช้สำหรับท่อระบายน้ำ (D-Load) และขนาดของท่อระบายน้ำ (Ae) ของท่อระบายน้ำ

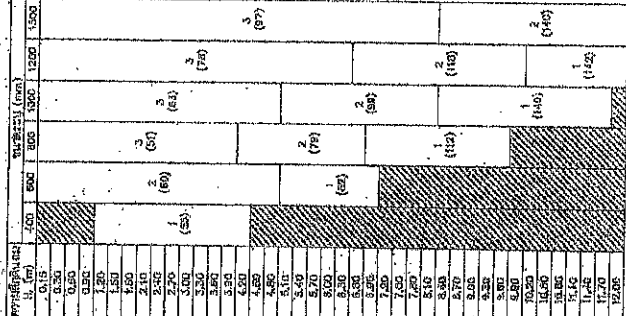

หมายเหตุ: 1) ปริมาณน้ำที่ไหลผ่านท่อระบายน้ำขึ้นอยู่กับขนาดของท่อระบายน้ำ (D) และขนาดของท่อระบายน้ำ (Ae) และขนาดของท่อระบายน้ำ (Ae) ของท่อระบายน้ำ

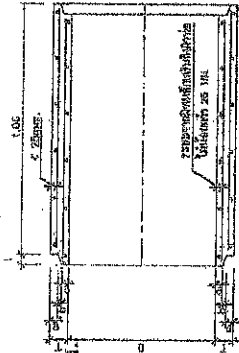

ตารางที่ 4 แสดงขนาดของท่อระบายน้ำ (D-Load) ที่ใช้สำหรับท่อระบายน้ำ (D-Load) และขนาดของท่อระบายน้ำ (Ae) ของท่อระบายน้ำ

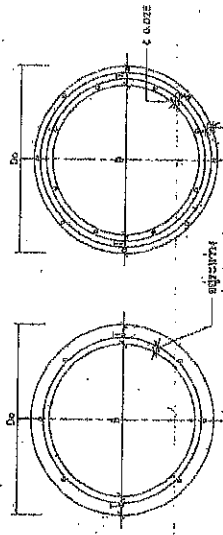
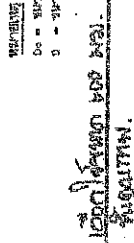

ตารางที่ 5 แสดงขนาดของท่อระบายน้ำ (D-Load) ที่ใช้สำหรับท่อระบายน้ำ (D-Load) และขนาดของท่อระบายน้ำ (Ae) ของท่อระบายน้ำ

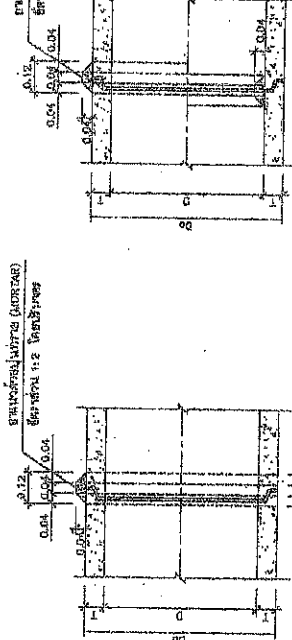

ตารางที่ 6 แสดงขนาดของท่อระบายน้ำ (D-Load) ที่ใช้สำหรับท่อระบายน้ำ (D-Load) และขนาดของท่อระบายน้ำ (Ae) ของท่อระบายน้ำ

ตารางที่ 7 แสดงขนาดของท่อระบายน้ำ (D-Load) ที่ใช้สำหรับท่อระบายน้ำ (D-Load) และขนาดของท่อระบายน้ำ (Ae) ของท่อระบายน้ำ

ข้อกำหนดในการติดตั้ง

1. ท่อระบายน้ำต้องติดตั้งในแนวราบหรือเอียงเล็กน้อย
2. ท่อระบายน้ำต้องติดตั้งในแนวราบหรือเอียงเล็กน้อย
3. ท่อระบายน้ำต้องติดตั้งในแนวราบหรือเอียงเล็กน้อย
4. ท่อระบายน้ำต้องติดตั้งในแนวราบหรือเอียงเล็กน้อย
5. ท่อระบายน้ำต้องติดตั้งในแนวราบหรือเอียงเล็กน้อย

ข้อกำหนดในการติดตั้ง (ต่อจากหน้าก่อน)

6. ท่อระบายน้ำต้องติดตั้งในแนวราบหรือเอียงเล็กน้อย
7. ท่อระบายน้ำต้องติดตั้งในแนวราบหรือเอียงเล็กน้อย
8. ท่อระบายน้ำต้องติดตั้งในแนวราบหรือเอียงเล็กน้อย
9. ท่อระบายน้ำต้องติดตั้งในแนวราบหรือเอียงเล็กน้อย
10. ท่อระบายน้ำต้องติดตั้งในแนวราบหรือเอียงเล็กน้อย

ข้อกำหนดในการติดตั้ง (ต่อจากหน้าก่อน)

11. ท่อระบายน้ำต้องติดตั้งในแนวราบหรือเอียงเล็กน้อย
12. ท่อระบายน้ำต้องติดตั้งในแนวราบหรือเอียงเล็กน้อย
13. ท่อระบายน้ำต้องติดตั้งในแนวราบหรือเอียงเล็กน้อย
14. ท่อระบายน้ำต้องติดตั้งในแนวราบหรือเอียงเล็กน้อย
15. ท่อระบายน้ำต้องติดตั้งในแนวราบหรือเอียงเล็กน้อย

ข้อกำหนดในการติดตั้ง (ต่อจากหน้าก่อน)

16. ท่อระบายน้ำต้องติดตั้งในแนวราบหรือเอียงเล็กน้อย
17. ท่อระบายน้ำต้องติดตั้งในแนวราบหรือเอียงเล็กน้อย
18. ท่อระบายน้ำต้องติดตั้งในแนวราบหรือเอียงเล็กน้อย
19. ท่อระบายน้ำต้องติดตั้งในแนวราบหรือเอียงเล็กน้อย
20. ท่อระบายน้ำต้องติดตั้งในแนวราบหรือเอียงเล็กน้อย

เอกสารนี้เป็นเอกสารของบริษัทฯ
 ห้ามเผยแพร่โดยไม่ได้รับอนุญาต
 หมายเลขเอกสาร: 01/2023
 วันที่: 20/05/2023
 วิศวกร: [Signature]
 วิศวกร: [Signature]
 วิศวกร: [Signature]
 วิศวกร: [Signature]

9/16/23
 (นายประจักษ์ นพวิจิตร)
 วิศวกร

นายประจักษ์ นพวิจิตร
 วิศวกร

นายประจักษ์ นพวิจิตร		นายประจักษ์ นพวิจิตร	
ตำแหน่ง: วิศวกร	ตำแหน่ง: วิศวกร	ตำแหน่ง: วิศวกร	ตำแหน่ง: วิศวกร
ชื่อ: [Signature]	ชื่อ: [Signature]	ชื่อ: [Signature]	ชื่อ: [Signature]
วันที่: 20/05/2023	วันที่: 20/05/2023	วันที่: 20/05/2023	วันที่: 20/05/2023

สำนักงานวิทยบริการ
 มหาวิทยาลัยเทคโนโลยีพระจอมเกล้าธนบุรี
 (นางสาวณภภักดิ์ นสวางทรัพย์)
 นักวิชาการพัสดุปฏิบัติการ

วิธีวางหิน, หิน, ทราย, ทราย, ทราย

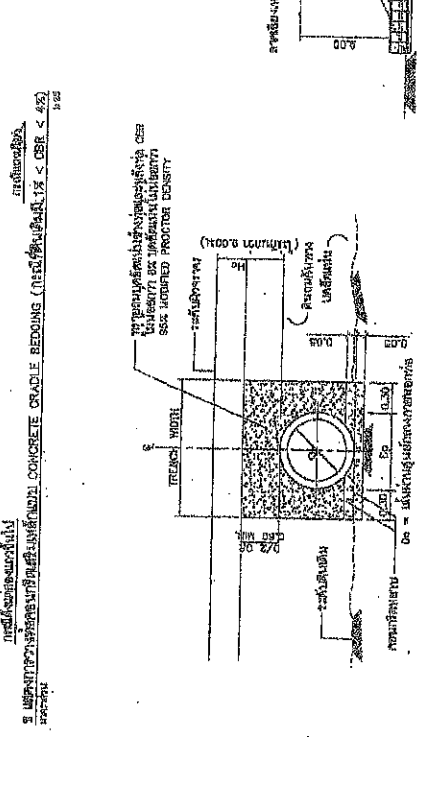
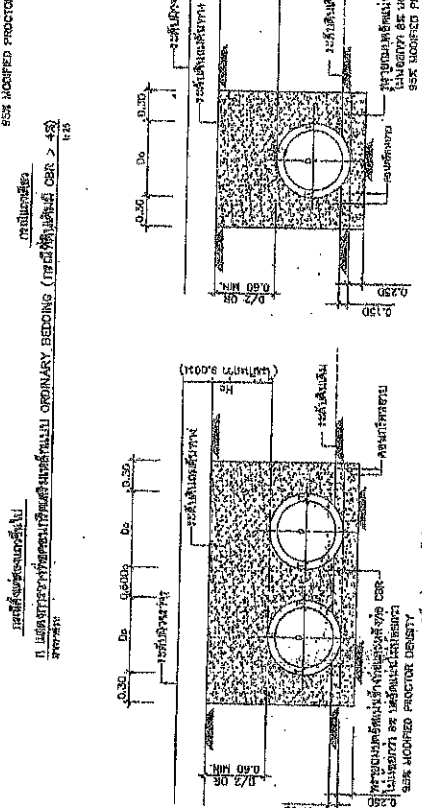
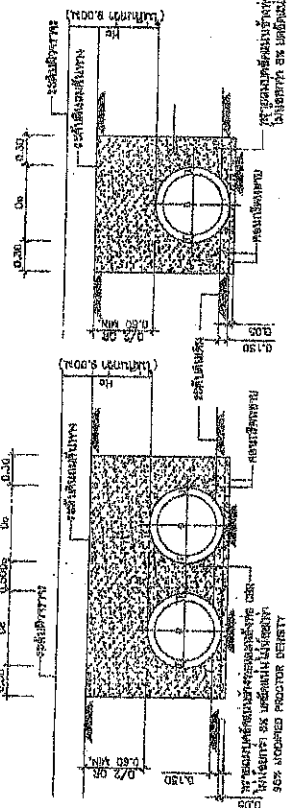
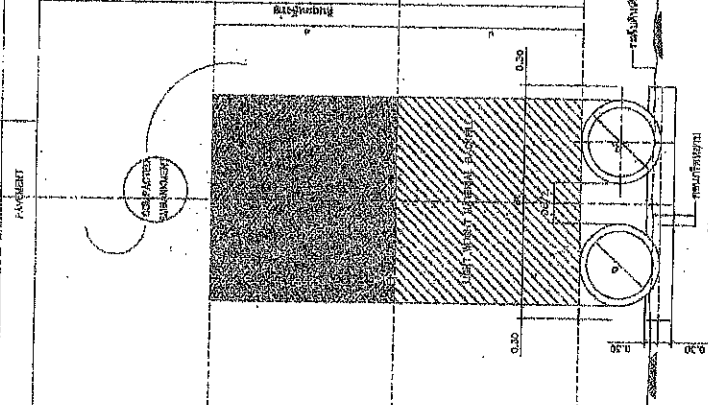

1. วิธีการวางหิน, ทราย, ทราย, ทราย
2. วิธีการวางหิน, ทราย, ทราย, ทราย
3. วิธีการวางหิน, ทราย, ทราย, ทราย
4. วิธีการวางหิน, ทราย, ทราย, ทราย
5. วิธีการวางหิน, ทราย, ทราย, ทราย
6. วิธีการวางหิน, ทราย, ทราย, ทราย
7. วิธีการวางหิน, ทราย, ทราย, ทราย
8. วิธีการวางหิน, ทราย, ทราย, ทราย
9. วิธีการวางหิน, ทราย, ทราย, ทราย
10. วิธีการวางหิน, ทราย, ทราย, ทราย
11. วิธีการวางหิน, ทราย, ทราย, ทราย
12. วิธีการวางหิน, ทราย, ทราย, ทราย
13. วิธีการวางหิน, ทราย, ทราย, ทราย
14. วิธีการวางหิน, ทราย, ทราย, ทราย
15. วิธีการวางหิน, ทราย, ทราย, ทราย
16. วิธีการวางหิน, ทราย, ทราย, ทราย
17. วิธีการวางหิน, ทราย, ทราย, ทราย
18. วิธีการวางหิน, ทราย, ทราย, ทราย
19. วิธีการวางหิน, ทราย, ทราย, ทราย
20. วิธีการวางหิน, ทราย, ทราย, ทราย
21. วิธีการวางหิน, ทราย, ทราย, ทราย
22. วิธีการวางหิน, ทราย, ทราย, ทราย
23. วิธีการวางหิน, ทราย, ทราย, ทราย
24. วิธีการวางหิน, ทราย, ทราย, ทราย
25. วิธีการวางหิน, ทราย, ทราย, ทราย
26. วิธีการวางหิน, ทราย, ทราย, ทราย
27. วิธีการวางหิน, ทราย, ทราย, ทราย

โครงการก่อสร้างถนนสายใหม่
ขนาด: 11.20 x 22.00
วันที่: 20 ตุลาคม 2553
สถานที่: กรุงเทพมหานคร

ชื่อโครงการ	โครงการก่อสร้างถนนสายใหม่
ชื่อผู้ว่าจ้าง	กรมการโยธาธิการและผังเมือง
ชื่อผู้รับจ้าง	บริษัท วิศวกรรมโยธา จำกัด
วันที่	20 ตุลาคม 2553
สถานที่	กรุงเทพมหานคร

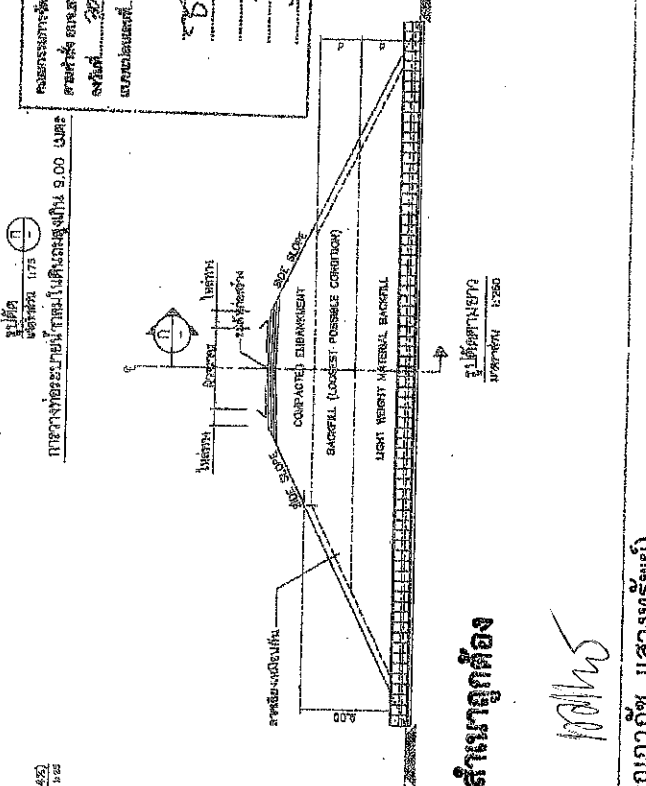

สำนักงานโยธาธิการและผังเมือง
กรมการโยธาธิการและผังเมือง
วันที่: 20 ตุลาคม 2553
สถานที่: กรุงเทพมหานคร

(นางสาวณภักษ์ นางสาวทรัพย์)
นักวิชาการพัสดุปฏิบัติการ

รายละเอียดประกอบแบบ

1. สันที่ลาดชัน เป็น 1 เมตร สูงจากที่ระดับพื้นดิน
2. สันที่ลาดชันจะยึดและยึดการก่อสร้าง นอกเหนือจากที่สันในแบบ ให้มีสันที่ลาดชัน 1 เมตร สูงจากที่ระดับพื้นดิน
3. กำแพงรับน้ำหนัก มีลักษณะเป็นกำแพงรับน้ำหนักแบบค้ำยัน มีลักษณะเป็นกำแพงรับน้ำหนักแบบค้ำยัน
- 3.1 case ' a ' ในภาพแสดงรายละเอียดการก่อสร้างสันที่ลาดชัน
- 3.2 case ' b ' ในภาพแสดงรายละเอียดการก่อสร้างสันที่ลาดชัน
4. กำแพงรับน้ำหนัก มีลักษณะเป็นกำแพงรับน้ำหนักแบบค้ำยัน มีลักษณะเป็นกำแพงรับน้ำหนักแบบค้ำยัน
5. H คือ ความสูงของสันที่ลาดชัน
6. ความยาวของสันที่ลาดชัน ความยาวของสันที่ลาดชัน
7. ค่าความลาดชัน (SLOPE) และค่าความลาดชัน (FILL SLOPE) ใช้ตามตารางแนบมาตามแบบ PM-601 (ตามแบบที่แนบมา)
8. ในกรณีที่ความลาดชันมีความลาดชันที่มากกว่า 5.00 ม. ให้ใช้ความลาดชันตามแบบ PM-601 (ตามแบบที่แนบมา)

ตารางแนบมาแสดงรายละเอียดการก่อสร้าง

ความสูง (เมตร)	ความลาดชัน (SLOPE)	ความลาดชัน (FILL SLOPE)	ความลาดชัน (SOFT ROCK)	ความลาดชัน (HARD ROCK)	REMARK
0.15	4% 6% 8%	0.20 0.10 0.15	0.15 0.15 0.15	0.15 0.15 0.15	10%
0.18	4% 6% 8%	0.20 0.10 0.15	0.15 0.15 0.15	0.15 0.15 0.15	14%
0.20	4% 6% 8%	0.20 0.10 0.15	0.15 0.15 0.15	0.15 0.15 0.15	18%
0.25	4% 6% 8%	0.20 0.10 0.15	0.15 0.15 0.15	0.15 0.15 0.15	18%

Design life of 15 years and growth rate of 4% are considered

ตารางแนบมา (CUT SLOPE) และ (FILL SLOPE)

HEIGHT OF FILL OR CUT (เมตร)	FILL SLOPE		CUT SLOPE		REMARK
	EARTH	SOFT ROCK	SOFT ROCK	HARD ROCK	
2.00 - 3.00	2:1	1:1	0.50:1	0.25:1	ใช้ตามแบบที่แนบมา

กรมการช่างโยธาธิการและผังเมือง

นายช่างโยธาธิการและผังเมือง

นายช่างโยธาธิการและผังเมือง

นายช่างโยธาธิการและผังเมือง

นายช่างโยธาธิการและผังเมือง

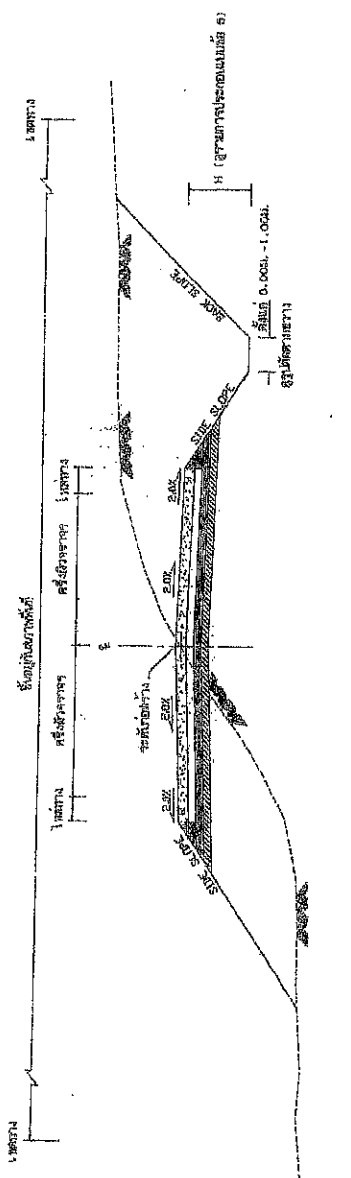

รูปตัดตามขวางของสันที่ลาดชัน

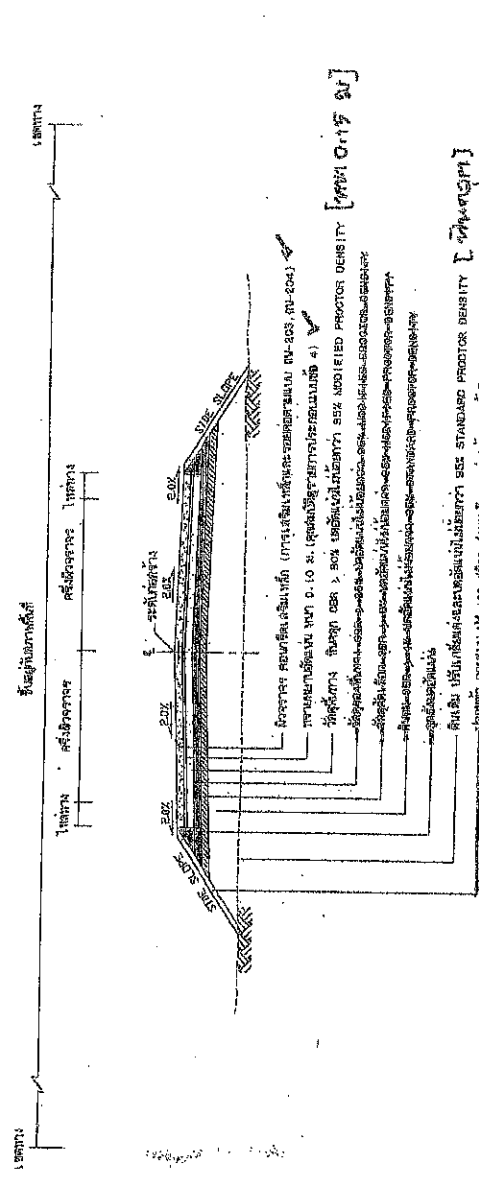

รูปตัดแสดงโครงสร้างตามความลาดชัน

ใช้แบบที่แนบมาเป็นวัสดุที่ทนทาน

ใช้แบบที่แนบมาเป็นวัสดุที่ทนทาน

ใช้แบบที่แนบมาเป็นวัสดุที่ทนทาน

ใช้แบบที่แนบมาเป็นวัสดุที่ทนทาน

ใช้แบบที่แนบมาเป็นวัสดุที่ทนทาน

ใช้แบบที่แนบมาเป็นวัสดุที่ทนทาน

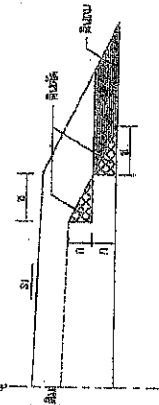

รูปตัดการก่อสร้างลาดชันแบบตามแบบเดิม

สำเนาถูกต้อง

นายช่างโยธาธิการและผังเมือง

(นางสาวสมพรทิพย์) นางสาวพรทิพย์

นักวิชาการพัสดุปฏิบัติการ

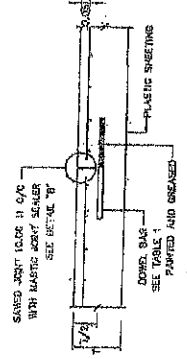

DETAIL OF CONTRACTION JOINT (CONSTRUCTION JOINT)

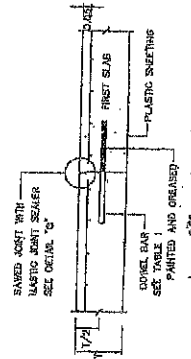

DETAIL OF CONTRACTION JOINT (CONSTRUCTION JOINT)

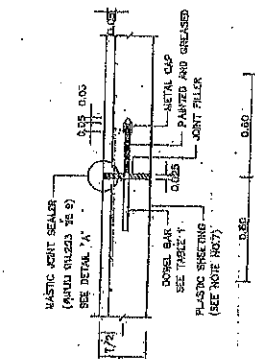

DETAIL OF CONTRACTION JOINT (CONSTRUCTION JOINT)

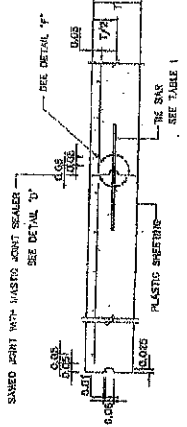

DETAIL OF LONGITUDINAL JOINT

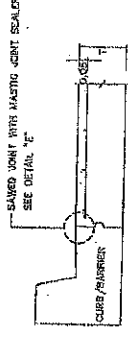

DETAIL OF LONGITUDINAL JOINT

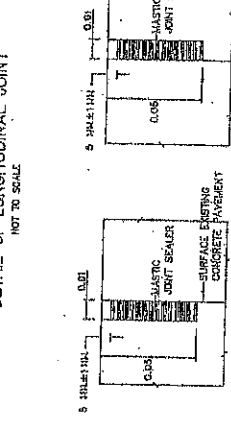

DETAIL OF DUMMY JOINT

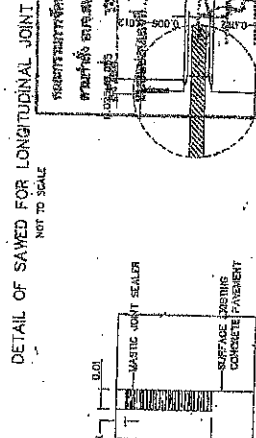

DETAIL OF SAWED JOINT FOR LONGITUDINAL JOINT

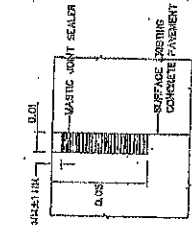

DETAIL 'C' (CONSTRUCTION JOINT)

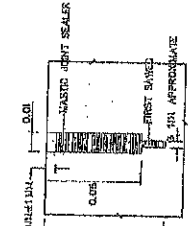

DETAIL 'B' (CONTRACTION JOINT)

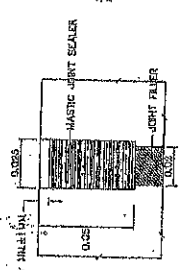

DETAIL 'A' (EXPANSION JOINT)

DETAIL OF JOINT BETWEEN NEW AND EXISTING CONCRETE PAVEMENT

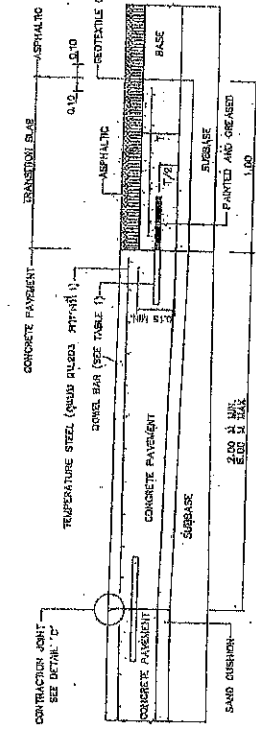

DETAIL OF JOINT BETWEEN CONCRETE PAVEMENT AND FLEXTILE PAVEMENT

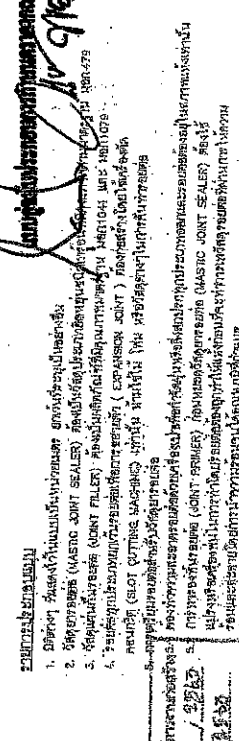

2. ขยายความตามแบบแปลน
 1. อธิบาย หน้าที่ของวัสดุที่ใช้ในโครงการ
 2. อธิบาย วิธีการติดตั้งวัสดุที่ใช้ในโครงการ
 3. อธิบาย วิธีการดูแลรักษาวัสดุที่ใช้ในโครงการ
 4. อธิบาย วิธีการซ่อมแซมวัสดุที่ใช้ในโครงการ
 5. อธิบาย วิธีการป้องกันน้ำซึมเข้าสู่โครงการ
 6. อธิบาย วิธีการป้องกันน้ำซึมเข้าสู่โครงการ
 7. อธิบาย วิธีการป้องกันน้ำซึมเข้าสู่โครงการ
 8. อธิบาย วิธีการป้องกันน้ำซึมเข้าสู่โครงการ
 9. อธิบาย วิธีการป้องกันน้ำซึมเข้าสู่โครงการ
 10. อธิบาย วิธีการป้องกันน้ำซึมเข้าสู่โครงการ

หมายเหตุ: รายละเอียดการก่อสร้างตามแบบแปลนนี้
 1. ใช้สำหรับโครงการก่อสร้างถนนคอนกรีตเสริมเหล็ก
 2. ใช้สำหรับโครงการก่อสร้างถนนคอนกรีตเสริมเหล็ก
 3. ใช้สำหรับโครงการก่อสร้างถนนคอนกรีตเสริมเหล็ก
 4. ใช้สำหรับโครงการก่อสร้างถนนคอนกรีตเสริมเหล็ก
 5. ใช้สำหรับโครงการก่อสร้างถนนคอนกรีตเสริมเหล็ก
 6. ใช้สำหรับโครงการก่อสร้างถนนคอนกรีตเสริมเหล็ก
 7. ใช้สำหรับโครงการก่อสร้างถนนคอนกรีตเสริมเหล็ก
 8. ใช้สำหรับโครงการก่อสร้างถนนคอนกรีตเสริมเหล็ก
 9. ใช้สำหรับโครงการก่อสร้างถนนคอนกรีตเสริมเหล็ก
 10. ใช้สำหรับโครงการก่อสร้างถนนคอนกรีตเสริมเหล็ก

สำนักงานช่างเทคนิค กรมโยธาธิการและผังเมือง
 กรุงเทพมหานคร

นางสาวณภักษ์ แสงทวีทรัพย์
 นักวิชาการพัสดุปฏิบัติการ

กรมทางหลวงชนบท	สำนักงานช่างเทคนิค กรมโยธาธิการและผังเมือง
นายวิชาญ	นายวิชาญ
นายวิชาญ	นายวิชาญ
นายวิชาญ	นายวิชาญ
นายวิชาญ	นายวิชาญ
นายวิชาญ	นายวิชาญ
นายวิชาญ	นายวิชาญ
นายวิชาญ	นายวิชาญ
นายวิชาญ	นายวิชาญ
นายวิชาญ	นายวิชาญ

วันที่ 10 ธันวาคม 2557

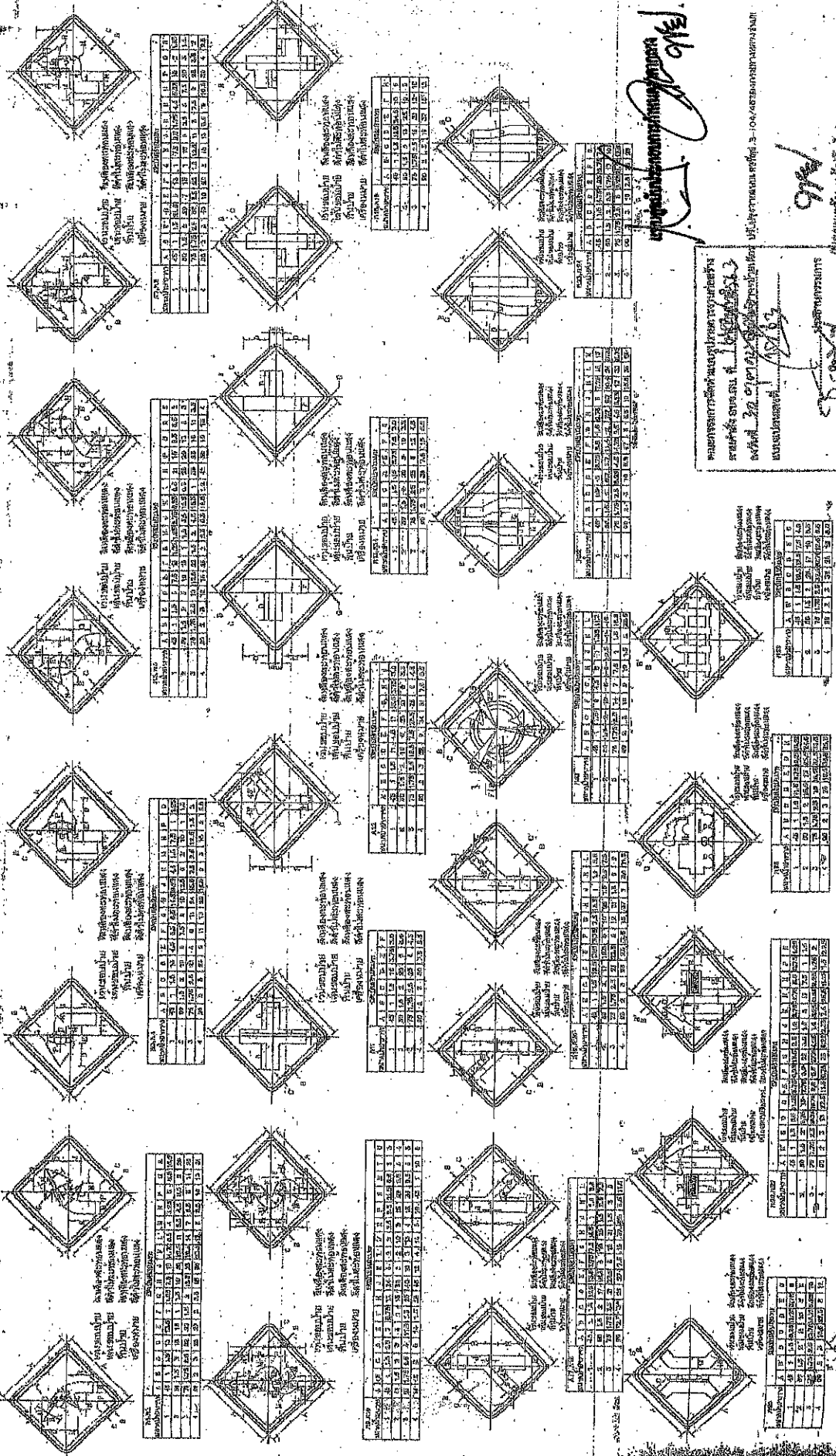

ศาสตราจารย์ ดร. วิเชียร ชวลิต

ภาควิชาวิศวกรรมเครื่องกล คณะวิศวกรรมศาสตร์ จุฬาลงกรณ์มหาวิทยาลัย

9/16
ศาสตราจารย์ ดร. วิเชียร ชวลิต
ภาควิชาวิศวกรรมเครื่องกล

คณะกรรมการจัดทำแผนปฏิบัติการประจำปี
คณาจารย์ ภาควิชาวิศวกรรมเครื่องกล
คณาจารย์ ภาควิชาวิศวกรรมโยธา
คณาจารย์ ภาควิชาวิศวกรรมอุตสาหการ
คณาจารย์ ภาควิชาวิศวกรรมไฟฟ้า
คณาจารย์ ภาควิชาวิศวกรรมเคมี
คณาจารย์ ภาควิชาวิศวกรรมสิ่งแวดล้อม
คณาจารย์ ภาควิชาวิศวกรรมวัสดุ
คณาจารย์ ภาควิชาวิศวกรรมพลังงาน
คณาจารย์ ภาควิชาวิศวกรรมอากาศยาน
คณาจารย์ ภาควิชาวิศวกรรมระบบราง



มหาวิทยาลัยจุฬาลงกรณ์
สำนักงานอธิการบดี กรุงเทพมหานคร

สำเนาถูกต้อง

ศาสตราจารย์ ดร. วิเชียร ชวลิต

(นางสาวณภภัช แสงทรัพย์) นักวิชาการวัสดุปฏิบัติการ

ผู้อำนวยการวัสดุปฏิบัติการ

ขนาด	1	2	3	4	5	6	7	8	9	10	11	12	13	14	15	16	17	18	19	20
ความหนาแน่น	1.1	1.2	1.3	1.4	1.5	1.6	1.7	1.8	1.9	2.0	2.1	2.2	2.3	2.4	2.5	2.6	2.7	2.8	2.9	3.0
ความแข็งแรง	1.1	1.2	1.3	1.4	1.5	1.6	1.7	1.8	1.9	2.0	2.1	2.2	2.3	2.4	2.5	2.6	2.7	2.8	2.9	3.0
ความทนทาน	1.1	1.2	1.3	1.4	1.5	1.6	1.7	1.8	1.9	2.0	2.1	2.2	2.3	2.4	2.5	2.6	2.7	2.8	2.9	3.0

ขนาด	1	2	3	4	5	6	7	8	9	10	11	12	13	14	15	16	17	18	19	20
ความหนาแน่น	1.1	1.2	1.3	1.4	1.5	1.6	1.7	1.8	1.9	2.0	2.1	2.2	2.3	2.4	2.5	2.6	2.7	2.8	2.9	3.0
ความแข็งแรง	1.1	1.2	1.3	1.4	1.5	1.6	1.7	1.8	1.9	2.0	2.1	2.2	2.3	2.4	2.5	2.6	2.7	2.8	2.9	3.0
ความทนทาน	1.1	1.2	1.3	1.4	1.5	1.6	1.7	1.8	1.9	2.0	2.1	2.2	2.3	2.4	2.5	2.6	2.7	2.8	2.9	3.0

ขนาด	1	2	3	4	5	6	7	8	9	10	11	12	13	14	15	16	17	18	19	20
ความหนาแน่น	1.1	1.2	1.3	1.4	1.5	1.6	1.7	1.8	1.9	2.0	2.1	2.2	2.3	2.4	2.5	2.6	2.7	2.8	2.9	3.0
ความแข็งแรง	1.1	1.2	1.3	1.4	1.5	1.6	1.7	1.8	1.9	2.0	2.1	2.2	2.3	2.4	2.5	2.6	2.7	2.8	2.9	3.0
ความทนทาน	1.1	1.2	1.3	1.4	1.5	1.6	1.7	1.8	1.9	2.0	2.1	2.2	2.3	2.4	2.5	2.6	2.7	2.8	2.9	3.0

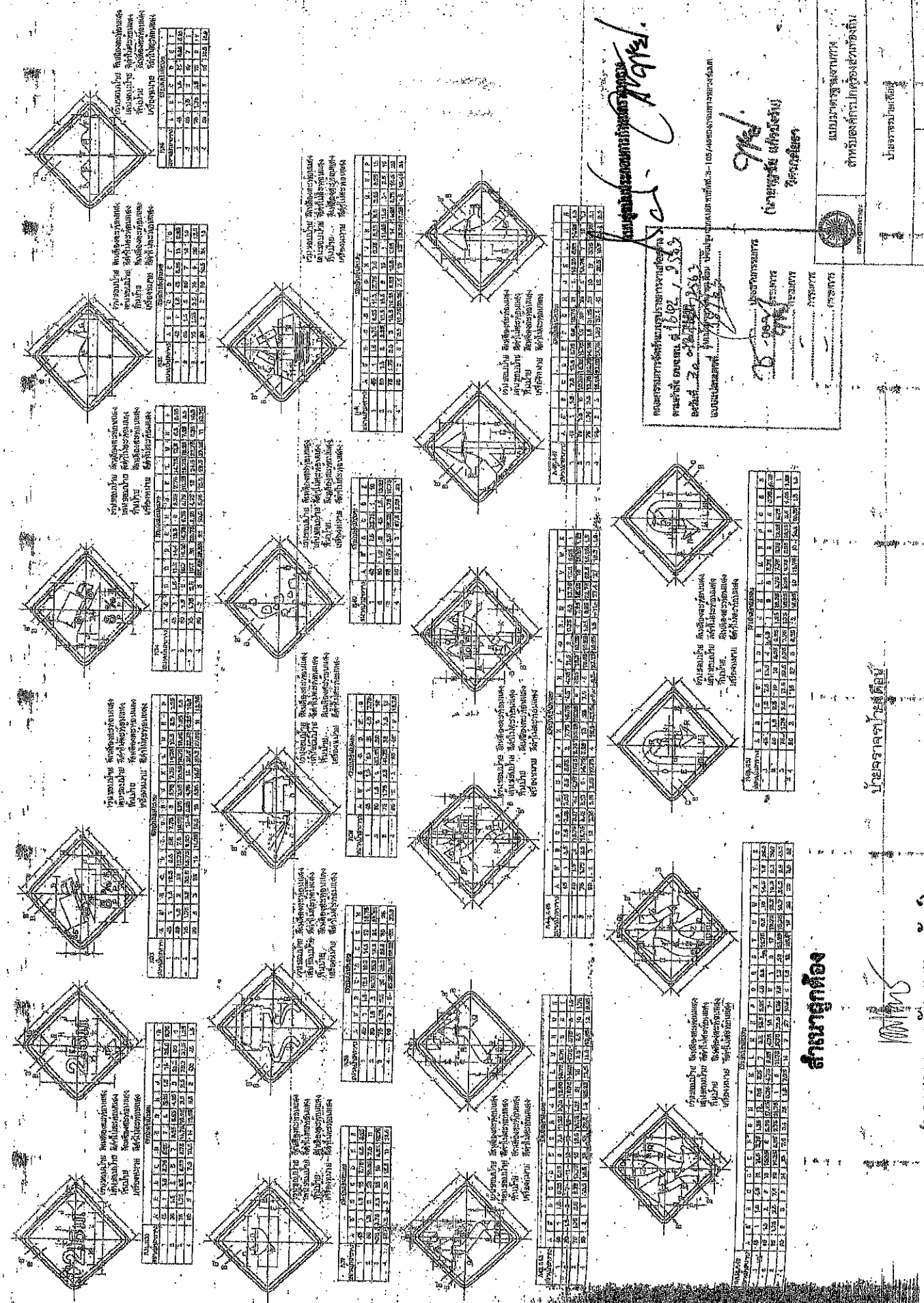

Table 1: Column dimensions and reinforcement (multiple instances)

ขนาดหน้าตัด	A	B	C	D	E	F	G	H	I	J	K	L	M	N	O	P	Q	R	S	T	U	V	W	X	Y	Z	
1	40	40	40	40	40	40	40	40	40	40	40	40	40	40	40	40	40	40	40	40	40	40	40	40	40	40	40

Table 2: Reinforcement details (multiple instances)

ขนาดหน้าตัด	A	B	C	D	E	F	G	H	I	J	K	L	M	N	O	P	Q	R	S	T	U	V	W	X	Y	Z	
1	40	40	40	40	40	40	40	40	40	40	40	40	40	40	40	40	40	40	40	40	40	40	40	40	40	40	40

นางสาวณภัทราพร
 (นางสาวณภัทราพร แซ่สง)
 วิศวกรโยธา

แบบมาตรฐานของทาง
 สำนักงานโยธาธิการและผังเมือง กรุงเทพมหานคร

สำเนาถูกต้อง

(นางสาวณภัทราพร แซ่สง)
 นักวิชาการพัสดุปฏิบัติการ

นายวิชาญ บุญชูชัย

คณะกรรมการควบคุมการก่อสร้าง
 กรุงเทพมหานคร
 ถนนราชดำเนินกลาง กรุงเทพมหานคร

นางสาวณภัทราพร

ตัวอย่างแบบป้ายแสดงรายละเอียดของอาคาร

โครงการก่อสร้างของอาคารรับรางวัลรางวัลแห่งชาติ
โทร ๐๕๐-๒๑๑๕๒

บริษัทของกรุงเทพมหานคร
บริษัทของกรุงเทพมหานคร

ชื่อ-ที่อยู่-หมายเลขโทรศัพท์-ผู้รับแจ้ง
ระยะเวลาเริ่มต้น และระยะเวลาสิ้นสุด รวมเป็นระยะเวลาทั้งหมด
วงเงินงบประมาณที่ได้รับ ใช้งบที่ได้รับ

ราคาของอาคารก่อสร้าง
พื้นที่ของอาคารก่อสร้างและพื้นที่ของอาคาร
ชื่อโครงการก่อสร้างและชื่อผู้รับแจ้ง

ส่งมอบงานงวดวันที่
โครงการก่อสร้างด้วยเงินภาษีของประชาชน

สำเนาถูกต้อง

ทนายทศ วังดีที่ใช้ทำแผนขายที่ใช้แผนไว้นัดลงแผนแทนที่หรือไม่ได้ขนาดกว้างไม่ต่ำกว่า 120 เมตร
ยาวไม่น้อยกว่า 2.40 เมตร

(นางสาวณภักษ์ แสงทรัพย์)
นักวิชาการปฏิบัติการ

นางสาวณภักษ์ แสงทรัพย์



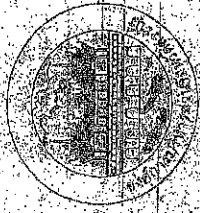

เดิมมีพื้นที่ว่างของพื้นที่ปลูก
แห่งนี้จากเดิม 4-6 ไร่ และแบ่งพื้นที่ปลูก
2 ไร่ ปลูกพืช (กล้วยน้ำว้า) (กล้วย)

ขนาดหน้า 7.5 x 7.5 x 3.2 มม.

ขนาดหน้า 0.15 x 0.15 x 0.60 ม.

องค์การบริหารส่วนจังหวัดสงขลา
 ประเภท: ... (จังหวัด)...
 อำเภอ: ... (จังหวัด)...
 ตำบล: ... (จังหวัด)...
 หมู่ที่: ... (จังหวัด)...
 บัญชี: ... (จังหวัด)...
 ได้รับความเห็นชอบจาก...

ด้านหน้า

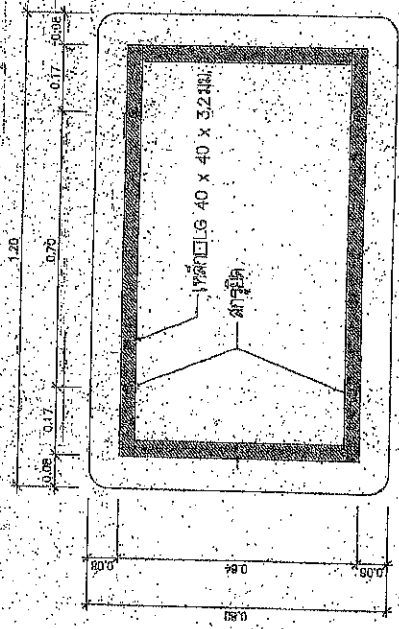

ด้านหลัง

สำหรับอุทกภัย

แสดงภาพอีกด้าน

กรมส่งเสริมการค้าระหว่างประเทศ
 กระทรวงพาณิชย์
 กรมส่งเสริมการค้าระหว่างประเทศ
 ถนนวิภาวดีรังสิต แขวงจตุจักร เขตจตุจักร กรุงเทพฯ 10300
 โทร. 02-262-1111 โทรสาร 02-262-1112
 อีเมล: info@trade.go.th

ขนาดหน้า 80 x 120 เซนติเมตร
 วัสดุที่ใช้ วัสดุที่ทนทานต่อแรงดันอากาศ 12 มม. ความยาว 300
 ขนาดหน้า 120 x 75 x 75 x 3.2 มม.
 ขนาดหน้า 75 x 75 x 3.2 มม.
 วัสดุที่ใช้ วัสดุที่ทนทานต่อแรงดันอากาศ 12 มม.
 ขนาดหน้า 120 x 75 x 75 x 3.2 มม.
 ขนาดหน้า 75 x 75 x 3.2 มม.
 วัสดุที่ใช้ วัสดุที่ทนทานต่อแรงดันอากาศ 12 มม.
 ขนาดหน้า 120 x 75 x 75 x 3.2 มม.
 ขนาดหน้า 75 x 75 x 3.2 มม.

(Signature)
 (นางสาวณภาภัช แสงทรัพย์)
 นักวิชาการส่งเสริมการค้า

โครงการปรับปรุงถนนสาย ๓๐๓ (ต.ก.)

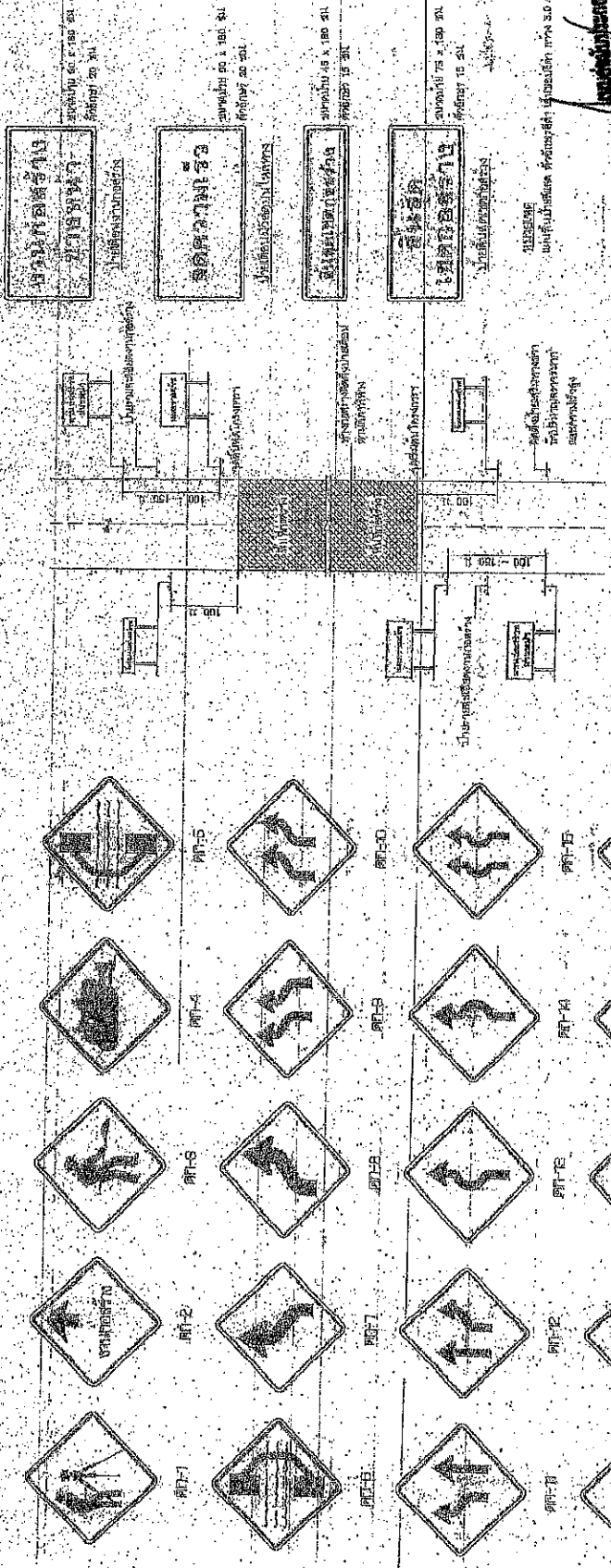

แสดงการติดตั้งป้ายจราจรบริเวณทางแยก

[Handwritten signature]
 นายสมชาย ใจดี
 วิศวกรจราจร

- หมายเหตุ
1. ระยะห่างระหว่างเสาไฟฟ้าตามแนวยาว ๕๐ เมตร
 2. ระยะห่างระหว่างเสาไฟฟ้าตามแนวขวาง ๕๐ เมตร
 3. ระยะห่างระหว่างเสาไฟฟ้าตามแนวขวาง ๕๐ เมตร
 4. ระยะห่างระหว่างเสาไฟฟ้าตามแนวขวาง ๕๐ เมตร

โครงการปรับปรุงถนนสาย ๓๐๓ (ต.ก.)

วันที่ ๒๐ พฤษภาคม ๒๕๖๓

นายสมชาย ใจดี
 วิศวกรจราจร

นายสมชาย ใจดี
 วิศวกรจราจร

ลำดับที่	ชื่อโครงการ	พื้นที่รับผิดชอบ	วันที่
1	ปรับปรุงถนนสาย ๓๐๓ (ต.ก.)	พื้นที่รับผิดชอบ	๒๐-๒๕
2	ปรับปรุงถนนสาย ๓๐๓ (ต.ก.)	พื้นที่รับผิดชอบ	๒๐-๒๕
3	ปรับปรุงถนนสาย ๓๐๓ (ต.ก.)	พื้นที่รับผิดชอบ	๒๐-๒๕
4	ปรับปรุงถนนสาย ๓๐๓ (ต.ก.)	พื้นที่รับผิดชอบ	๒๐-๒๕
5	ปรับปรุงถนนสาย ๓๐๓ (ต.ก.)	พื้นที่รับผิดชอบ	๒๐-๒๕
6	ปรับปรุงถนนสาย ๓๐๓ (ต.ก.)	พื้นที่รับผิดชอบ	๒๐-๒๕
7-๒๕	ปรับปรุงถนนสาย ๓๐๓ (ต.ก.)	พื้นที่รับผิดชอบ	๒๐-๒๕

โครงการปรับปรุงถนนสาย ๓๐๓ (ต.ก.)

นายสมชาย ใจดี
 วิศวกรจราจร



[Handwritten signature]

(นางสาวสมภาณี แสงทรัพย์)
 นักวิชาการพัสดุปฏิบัติการ

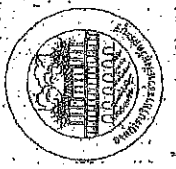

กรมการขนส่งทางบก

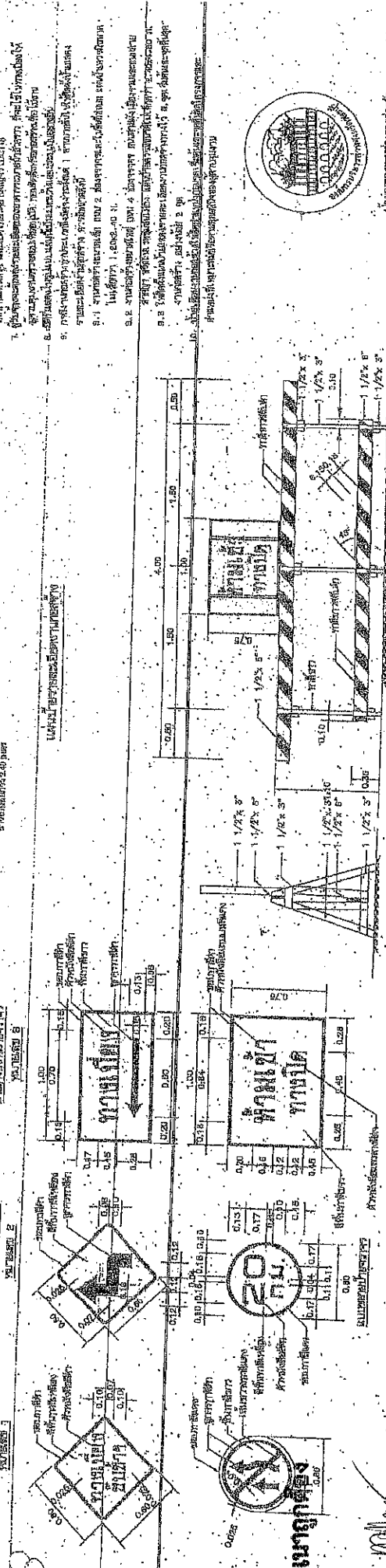
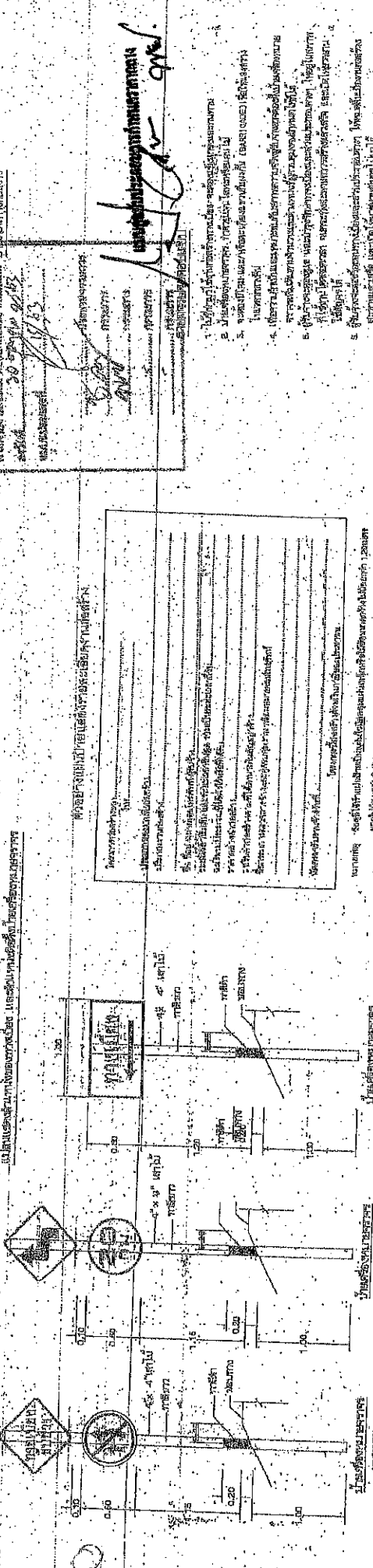
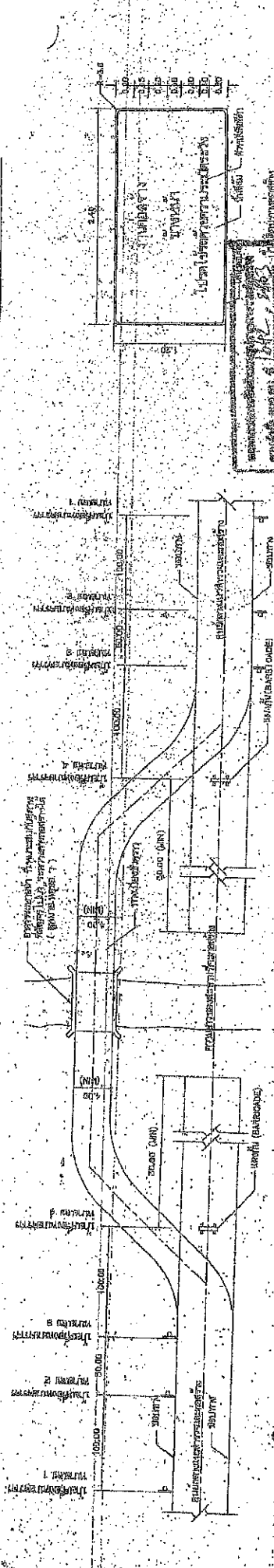

แบบร่างการก่อสร้างถนนลาดยาง
ถนนสาย 30
กรมการช่างโยธาเทศบาลนครเชียงใหม่

1. วัตถุประสงค์ของโครงการ
2. วัตถุประสงค์ของโครงการ
3. วัตถุประสงค์ของโครงการ
4. วัตถุประสงค์ของโครงการ
5. วัตถุประสงค์ของโครงการ
6. วัตถุประสงค์ของโครงการ
7. วัตถุประสงค์ของโครงการ
8. วัตถุประสงค์ของโครงการ
9. วัตถุประสงค์ของโครงการ
10. วัตถุประสงค์ของโครงการ

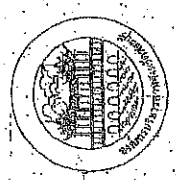

กรมการช่างโยธาเทศบาลนครเชียงใหม่

(นางสาวณภักษ์ แสงทรัพย์)
นักวิชาการพัสดุปฏิบัติการ