



ประกาศองค์การบริหารส่วนจังหวัดสระบุรี

เรื่อง ประกวดราคาจ้างก่อสร้างปรับปรุงถนนลาดยาง สาย สป.๓๑-๐๐๔๓ บ้านพระพุทธราย-บ้านเขาไม้โค่น ตำบลหนองปลาไหล-ตำบลห้วยแห้ง อำเภอเมืองสระบุรี-อำเภอแก่งคอย จังหวัดสระบุรี ด้วยวิธีประกวดราคาอิเล็กทรอนิกส์ (e-bidding)

องค์การบริหารส่วนจังหวัดสระบุรี มีความประสงค์จะ ประกวดราคาจ้างก่อสร้างปรับปรุงถนนลาดยาง สาย สป.๓๑-๐๐๔๓ บ้านพระพุทธราย-บ้านเขาไม้โค่น ตำบลหนองปลาไหล-ตำบลห้วยแห้ง อำเภอเมืองสระบุรี-อำเภอแก่งคอย จังหวัดสระบุรี ด้วยวิธีประกวดราคาอิเล็กทรอนิกส์ (e-bidding) (โดยวิธี Asphalt Hot Mix In - Place Recycling) ราคาของงานก่อสร้างในการประกวดราคาค้างครั้งนี้เป็นเงินทั้งสิ้น ๒๕,๖๓๙,๙๒๓.๐๗ บาท (ยี่สิบห้าล้านบาทหกแสนสามหมื่นเก้าพันเก้าร้อยยี่สิบสามบาทเจ็ดสตางค์)

ผู้ยื่นข้อเสนอจะต้องมีคุณสมบัติ ดังต่อไปนี้

๑. มีความสามารถตามกฎหมาย

๒. ไม่เป็นบุคคลล้มละลาย

๓. ไม่อยู่ระหว่างเลิกกิจการ

๔. ไม่เป็นบุคคลซึ่งอยู่ระหว่างถูกระงับการยื่นข้อเสนอหรือทำสัญญากับหน่วยงานของรัฐไว้ชั่วคราว

เนื่องจากเป็นผู้ที่ไม่ผ่านเกณฑ์การประเมินผลการปฏิบัติงานของผู้ประกอบการตามระเบียบที่รัฐมนตรีว่าการกระทรวงการคลังกำหนดตามที่ประกาศเผยแพร่ในระบบเครือข่ายสารสนเทศของกรมบัญชีกลาง

๕. ไม่เป็นบุคคลซึ่งถูกระงับชื่อไว้ในบัญชีรายชื่อผู้ทำงานและได้แจ้งเวียนชื่อให้เป็นผู้ทำงานของหน่วยงานของรัฐในระบบเครือข่ายสารสนเทศของกรมบัญชีกลาง ซึ่งรวมถึงนิติบุคคลที่ผู้ทำงานเป็นหุ้นส่วนผู้จัดการ กรรมการผู้จัดการ ผู้บริหาร ผู้มีอำนาจในการดำเนินงานในกิจการของนิติบุคคลนั้นด้วย

๖. มีคุณสมบัติและไม่มีลักษณะต้องห้ามตามที่คณะกรรมการนโยบายการจัดซื้อจัดจ้างและการบริหารพัสดุภาครัฐกำหนดในราชกิจจานุเบกษา

(นางสาวณภภัช แสงทรัพย์)

๗. เป็นนิติบุคคลผู้มีอาชีพรับจ้างงานที่ประกวดราคาอิเล็กทรอนิกส์ดังกล่าว นักวิชาการพัสดุปฏิบัติการ

๘. ไม่เป็นผู้มีผลประโยชน์ร่วมกันกับผู้ยื่นข้อเสนอรายอื่นที่เข้ายื่นข้อเสนอให้แก่องค์การบริหารส่วนจังหวัดสระบุรี ณ วันประกาศประกวดราคาอิเล็กทรอนิกส์ หรือไม่เป็นผู้กระทำการอันเป็นการขัดขวางการแข่งขันราคาอย่างเป็นธรรม ในการประกวดราคาอิเล็กทรอนิกส์ครั้งนี้

๙. ไม่เป็นผู้ได้รับเอกสิทธิ์หรือความคุ้มกัน ซึ่งอาจปฏิเสธไม่ยอมขึ้นศาลไทย เว้นแต่รัฐบาลของผู้ยื่นข้อเสนอได้มีคำสั่งให้สละเอกสิทธิ์และความคุ้มกันเช่นนั้น

๑๐. เป็นผู้ประกอบการที่ขึ้นทะเบียนงานก่อสร้าง สาขางานก่อสร้างทาง ไม่น้อยกว่าชั้น ๔ ประเภทหลักเกณฑ์คุณสมบัติทั่วไปและคุณสมบัติเฉพาะ ไว้กับกรมบัญชีกลาง

๑๑. ผู้ยื่นข้อเสนอต้องมีผลงานก่อสร้างประเภทเดียวกันกับงานที่ประกวดราคาจ้างก่อสร้างในวงเงินไม่น้อยกว่า ๑๑,๘๘๘,๐๐๐.๐๐ บาท (สิบเอ็ดล้านแปดแสนแปดพันบาทถ้วน) และเป็นผลงานที่เป็นคู่สัญญาโดยตรงกับหน่วยงานของรัฐ หรือหน่วยงานเอกชนที่องค์การบริหารส่วนจังหวัดสระบุรีเพื่อถือ

๑๒. ผู้ยื่นข้อเสนอที่ยื่นข้อเสนอในรูปแบบของ "กิจการร่วมค้า" ต้องมีคุณสมบัติ ดังนี้

กรณีที่ข้อตกลงฯ กำหนดให้ผู้เข้าร่วมคำรายใดรายหนึ่งเป็นผู้เข้าร่วมคำหลัก ข้อตกลงฯ จะต้องมี การกำหนดสัดส่วนหน้าที่ และความรับผิดชอบในปริมาณงาน สิ่งของ หรือมูลค่าตามสัญญาของผู้เข้าร่วมคำหลัก มากกว่าผู้เข้าร่วมคำรายอื่นทุกราย

กรณีที่ข้อตกลงฯ กำหนดให้ผู้เข้าร่วมคำรายใดรายหนึ่งเป็นผู้เข้าร่วมคำหลัก กิจการร่วมค่านั้นต้องใช้ ผลงานของผู้เข้าร่วมคำหลักรายเดียวเป็นผลงานของกิจการร่วมคำที่ยื่นข้อเสนอ

กรณีที่ข้อตกลงฯ กำหนดให้ผู้เข้าร่วมคำรายใดรายหนึ่งเป็นผู้เข้าร่วมคำหลัก ผู้เข้าร่วมคำหลักจะต้อง เป็นผู้ประกอบการที่ขึ้นทะเบียนไว้กับกรมบัญชีกลาง ในส่วนของผู้เข้าร่วมคำที่ไม่ใช่ผู้เข้าร่วมคำหลักจะเป็นผู้ประกอบ การที่ขึ้นทะเบียนในสาขางานก่อสร้างไว้กับกรมบัญชีกลางหรือไม่ก็ได้

สำหรับข้อตกลงฯ ที่ไม่ได้กำหนดให้ผู้เข้าร่วมคำรายใดเป็นผู้เข้าร่วมคำหลัก ผู้เข้าร่วมคำทุกรายจะ ต้องมีคุณสมบัติครบถ้วนตามเงื่อนไขที่กำหนดไว้ในเอกสารเชิญชวน

๑๓. ผู้ยื่นข้อเสนอต้องลงทะเบียนในระบบจัดซื้อจัดจ้างภาครัฐด้วยอิเล็กทรอนิกส์ (Electronic Government Procurement : e - GP) ของกรมบัญชีกลาง

ผู้ยื่นข้อเสนอต้องยื่นข้อเสนอและเสนอราคาทางระบบจัดซื้อจัดจ้างภาครัฐด้วยอิเล็กทรอนิกส์ ในวันที่ ๒๖ ตุลาคม ๒๕๖๔ ระหว่างเวลา ๐๘.๓๐ น. ถึง ๑๖.๓๐ น.

ผู้สนใจสามารถขอซื้อเอกสารประกวดราคาด้วยอิเล็กทรอนิกส์ ในราคาชุดละ ๕๐๐.๐๐ บาท ผ่านทาง ระบบจัดซื้อจัดจ้างภาครัฐด้วยอิเล็กทรอนิกส์และชำระเงินผ่านทางธนาคาร ตั้งแต่วันที่ ๔ ตุลาคม ๒๕๖๔ ถึงวันที่ ๒๕ ตุลาคม ๒๕๖๔ โดยดาวน์โหลดเอกสารผ่านทางระบบจัดซื้อจัดจ้างภาครัฐด้วยอิเล็กทรอนิกส์ ได้ภายหลังจากชำระเงิน เป็นที่เรียบร้อยแล้วจนถึงก่อนวันเสนอราคา

ผู้สนใจสามารถดูรายละเอียดได้ที่เว็บไซต์ www.saraburipao.go.th หรือ www.gprocurement.go.th หรือสอบถามทางโทรศัพท์หมายเลข ๐-๓๖๖๗-๘๗๗๘ ในวันและเวลาราชการ

ประกาศ ณ วันที่ ๔ ตุลาคม ๒๕๖๔

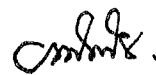

(นายอรรถพล วงษ์ประยูร)

รองนายกองค์การบริหารส่วนจังหวัด ปฏิบัติราชการแทน
นายกองค์การบริหารส่วนจังหวัดสระบุรี

สำเนาถูกต้อง



(นางสาวณภภัช แสงทรัพย์)

นักวิชาการพัสดุปฏิบัติการ

หมายเหตุ ผู้ประกอบการสามารถจัดเตรียมเอกสารประกอบการเสนอราคา (เอกสารส่วนที่ ๑ และเอกสารส่วนที่ ๒) ในระบบ e-GP ได้ตั้งแต่วันที่ซื้อเอกสารจนถึงวันเสนอราคา

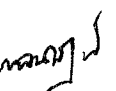

เอกสารประกวดราคาจ้างก่อสร้างด้วยการประกวดราคาอิเล็กทรอนิกส์ (e-bidding)

เลขที่ ๔/๒๕๖๕

การจ้างก่อสร้างปรับปรุงถนนลาดยาง สาย สป.๑๑-๐๐๔๓ บ้านพระพุทธราย-บ้านเขาไม้โค่น ตำบลหนองปลาไหล-ตำบลห้วยแห้ง อำเภอเมืองสระบุรี-อำเภอแก่งคอย จังหวัดสระบุรี

ตามประกาศ องค์การบริหารส่วนจังหวัดสระบุรี

ลงวันที่ ๔ ตุลาคม ๒๕๖๕

องค์การบริหารส่วนจังหวัดสระบุรี ซึ่งต่อไปนี้จะเรียกว่า "องค์การบริหารส่วนจังหวัดสระบุรี" มีความประสงค์จะ ประกวดราคาจ้างก่อสร้าง ปรับปรุงถนนลาดยาง สาย สป.๑๑-๐๐๔๓ บ้านพระพุทธราย-บ้านเขาไม้โค่น ตำบลหนองปลาไหล-ตำบลห้วยแห้ง อำเภอเมืองสระบุรี-อำเภอแก่งคอย จังหวัดสระบุรี (โดยวิธี Asphalt Hot Mix In - Place Recycling) ณ บริเวณถนน สาย สป.๑๑-๐๐๔๓ บ้านพระพุทธราย-บ้านเขาไม้โค่น ตำบลหนองปลาไหล-ตำบลห้วยแห้ง อำเภอเมืองสระบุรี-อำเภอแก่งคอย จังหวัดสระบุรี ด้วยวิธีประกวดราคาอิเล็กทรอนิกส์ (e-bidding) โดยมีข้อแนะนำและข้อกำหนดดังต่อไปนี้

๑. เอกสารแนบท้ายเอกสารประกวดราคาอิเล็กทรอนิกส์

- ๑.๑ แบบรูปและรายการละเอียด
- ๑.๒ แบบใบเสนอราคาที่กำหนดไว้ในระบบจัดซื้อจัดจ้างภาครัฐด้วยอิเล็กทรอนิกส์
- ๑.๓ สัญญาจ้างก่อสร้าง
- ๑.๔ แบบหนังสือค้ำประกัน

(๑) หลักประกันการเสนอราคา

(๒) หลักประกันสัญญา

๑.๕ สูตรการปรับราคา

๑.๖ บทนิยาม

(๑) ผู้ที่มีผลประโยชน์ร่วมกัน

(๒) การขัดขวางการแข่งขันอย่างเป็นธรรม

๑.๗ แบบบัญชีเอกสารที่กำหนดไว้ในระบบจัดซื้อจัดจ้างภาครัฐด้วยอิเล็กทรอนิกส์

(๑) บัญชีเอกสารส่วนที่ ๑

(๒) บัญชีเอกสารส่วนที่ ๒

๑.๘ รายละเอียดแบบรูปรายการก่อสร้าง

๑.๙ แผนการใช้วัสดุที่ผลิตภายในประเทศและแผนการใช้เหล็กที่ผลิตภายในประเทศ

..... ฯลฯ.....

๒. คุณสมบัติของผู้ยื่นข้อเสนอ

๒.๑ มีความสามารถตามกฎหมาย

๒.๒ ไม่เป็นบุคคลล้มละลาย

๒.๓ ไม่อยู่ระหว่างเลิกกิจการ

สำเนาถูกต้อง



(นางสาวณภักษ์ แสงทรัพย์)

นักวิชาการพัสดุปฏิบัติการ

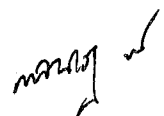

๒.๔ ไม่เป็นบุคคลซึ่งอยู่ระหว่างถูกระงับการยื่นข้อเสนอหรือทำสัญญากับหน่วยงานของรัฐไว้ชั่วคราว เนื่องจากเป็นผู้ที่ไม่ผ่านเกณฑ์การประเมินผลการปฏิบัติงานของผู้ประกอบการตามระเบียบที่รัฐมนตรีว่าการกระทรวงการคลังกำหนดตามที่ประกาศเผยแพร่ในระบบเครือข่ายสารสนเทศของกรมบัญชีกลาง

๒.๕ ไม่เป็นบุคคลซึ่งถูกระงับชื่อไว้ในบัญชีรายชื่อผู้ทำงานและได้แจ้งเวียนชื่อให้เป็นผู้ทำงานของหน่วยงานของรัฐในระบบเครือข่ายสารสนเทศของกรมบัญชีกลาง ซึ่งรวมถึงนิติบุคคลที่ผู้ทำงานเป็นหุ้นส่วนผู้จัดการ กรรมการผู้จัดการ ผู้บริหาร ผู้มีอำนาจในการดำเนินงานในกิจการของนิติบุคคลนั้นด้วย

๒.๖ มีคุณสมบัติและไม่มีลักษณะต้องห้ามตามที่คณะกรรมการนโยบายการจัดซื้อจัดจ้างและการบริหารพัสดุภาครัฐกำหนดในราชกิจจานุเบกษา

๒.๗ เป็นนิติบุคคลผู้มีอาชีพรับจ้างงานที่ประกวดราคาอิเล็กทรอนิกส์ดังกล่าว

๒.๘ ไม่เป็นผู้มีผลประโยชน์ร่วมกันกับผู้ยื่นข้อเสนอรายอื่นที่เข้ายื่นข้อเสนอให้แก่ องค์การบริหารส่วนจังหวัดสระบุรี ณ วันประกาศประกวดราคาอิเล็กทรอนิกส์ หรือไม่เป็นผู้กระทำการอันเป็นการขัดขวางการแข่งขันอย่างเป็นธรรม ในการประกวดราคาอิเล็กทรอนิกส์ครั้งนี้

๒.๙ ไม่เป็นผู้ได้รับเอกสิทธิ์หรือความคุ้มกัน ซึ่งอาจปฏิเสธไม่ยอมขึ้นศาลไทย เว้นแต่รัฐบาลของผู้ยื่นข้อเสนอได้มีคำสั่งให้สละเอกสิทธิ์และความคุ้มกันเช่นนั้น

๒.๑๐ เป็นผู้ประกอบการที่ขึ้นทะเบียนงานก่อสร้างสาขางานก่อสร้างทาง ไม่น้อยกว่าชั้น ๔ ประเภทหลักเกณฑ์คุณสมบัติทั่วไปและคุณสมบัติเฉพาะ ไว้กับกรมบัญชีกลาง

๒.๑๑ ผู้ยื่นข้อเสนอต้องมีผลงานก่อสร้างประเภทเดียวกันกับงานที่ประกวดราคาจ้างก่อสร้าง ในวงเงินไม่น้อยกว่า ๑๑,๘๘๘,๐๐๐.๐๐ บาท (สิบเอ็ดล้านแปดแสนแปดหมื่นแปดพันบาทถ้วน) และเป็นผลงานที่เป็นคู่สัญญาโดยตรงกับหน่วยงานของรัฐ หรือหน่วยงานเอกชนที่องค์การบริหารส่วนจังหวัดสระบุรีเชื่อถือ

๒.๑๒ ผู้ยื่นข้อเสนอที่ยื่นข้อเสนอในรูปแบบของ "กิจการร่วมค้า" ต้องมีคุณสมบัติ ดังนี้
กรณีที่ข้อตกลงฯ กำหนดให้ผู้เข้าร่วมค้ารายใดรายหนึ่งเป็นผู้เข้าร่วมค้าหลัก ข้อตกลงฯ จะต้องมีการกำหนดสัดส่วนหน้าที่ และความรับผิดชอบในปริมาณงาน สิ่งของ หรือมูลค่าตามสัญญาของผู้เข้าร่วมค้าหลักมากกว่าผู้เข้าร่วมค้ารายอื่นทุกราย

กรณีที่ข้อตกลงฯ กำหนดให้ผู้เข้าร่วมค้ารายใดรายหนึ่งเป็นผู้เข้าร่วมค้าหลัก กิจการร่วมค่านั้นต้องใช้ผลงานของผู้เข้าร่วมค้าหลักรายเดียวเป็นผลงานของกิจการร่วมค้าที่ยื่นข้อเสนอ

กรณีที่ข้อตกลงฯ กำหนดให้ผู้เข้าร่วมค้ารายใดรายหนึ่งเป็นผู้เข้าร่วมค้าหลัก ผู้เข้าร่วมค้าหลักจะต้องเป็นผู้ประกอบการที่ขึ้นทะเบียนไว้กับกรมบัญชีกลาง ในส่วนของผู้เข้าร่วมค้าที่ไม่ใช่ผู้เข้าร่วมค้าหลักจะเป็นผู้ประกอบการที่ขึ้นทะเบียนในสาขางานก่อสร้างไว้กับกรมบัญชีกลางหรือไม่ก็ได้

สำหรับข้อตกลงฯ ที่ไม่ได้กำหนดให้ผู้เข้าร่วมค้ารายใดเป็นผู้เข้าร่วมค้าหลัก ผู้เข้าร่วมค้าทุกรายจะต้องมีคุณสมบัติครบถ้วนตามเงื่อนไขที่กำหนดไว้ในเอกสารเชิญชวน

๒.๑๓ ผู้ยื่นข้อเสนอต้องลงทะเบียนในระบบจัดซื้อจัดจ้างภาครัฐด้วยอิเล็กทรอนิกส์ (Electronic Government Procurement : e - GP) ของกรมบัญชีกลาง

๓. หลักฐานการยื่นข้อเสนอ

สำเนาถูกต้อง

(นางสาวณภักษ์ แสงทรัพย์)

นักวิชาการพัสดุปฏิบัติการ

ผู้ยื่นข้อเสนอจะต้องเสนอเอกสารหลักฐานยื่นมาพร้อมกับการเสนอราคาทางระบบจัดซื้อจัดจ้าง
ภาครัฐด้วยอิเล็กทรอนิกส์ โดยแยกเป็น ๒ ส่วน คือ

๓.๑ ส่วนที่ ๑ อย่างน้อยต้องมีเอกสารดังต่อไปนี้

- (๑) ในกรณีผู้ยื่นข้อเสนอเป็นนิติบุคคล
 - (ก) ห้างหุ้นส่วนสามัญหรือห้างหุ้นส่วนจำกัด ให้ยื่นสำเนาหนังสือรับรองการจดทะเบียนนิติบุคคล บัญชีรายชื่อหุ้นส่วนผู้จัดการ ผู้มีอำนาจควบคุม (ถ้ามี) พร้อมทั้งรับรองสำเนาถูกต้อง
 - (ข) บริษัทจำกัดหรือบริษัทมหาชนจำกัด ให้ยื่นสำเนาหนังสือรับรองการจดทะเบียนนิติบุคคล หนังสือบริคณห์สนธิ บัญชีรายชื่อกรรมการผู้จัดการ ผู้มีอำนาจควบคุม (ถ้ามี) และบัญชีผู้ถือหุ้นรายใหญ่ (ถ้ามี) พร้อมทั้งรับรองสำเนาถูกต้อง
 - (๒) ในกรณีผู้ยื่นข้อเสนอเป็นบุคคลธรรมดาหรือคณะบุคคลที่มีใช้นิติบุคคล ให้ยื่นสำเนาบัตรประจำตัวประชาชนของผู้ยื่น ข้อเสนอข้อตกลงที่แสดงถึงการเข้าเป็นหุ้นส่วน (ถ้ามี) สำเนาบัตรประจำตัวประชาชนของผู้เป็นหุ้นส่วน หรือสำเนาหนังสือเดินทางของผู้เป็นหุ้นส่วนที่มีได้ถือสัญชาติไทย พร้อมทั้งรับรองสำเนาถูกต้อง
 - (๓) ในกรณีผู้ยื่นข้อเสนอเป็นผู้ยื่นข้อเสนอร่วมกันในฐานะเป็นผู้ร่วมค้า ให้ยื่นสำเนาสัญญาของการเข้าร่วมค้า และเอกสารตามที่ระบุไว้ใน (๑) หรือ (๒) ของผู้ร่วมค้า แล้วแต่กรณี
 - (๔) เอกสารเพิ่มเติมอื่นๆ
 - (๔.๑) สำเนาใบจดทะเบียนห้างหุ้นส่วนบริษัท พร้อมทั้งรับรองสำเนาถูกต้อง (ถ้ามี)
 - (๔.๒) สำเนาใบทะเบียนภาษีมูลค่าเพิ่ม พร้อมทั้งรับรองสำเนาถูกต้อง (ถ้ามี)
- (๕) บัญชีเอกสารส่วนที่ ๑ ทั้งหมดที่ได้ยื่นพร้อมกับการเสนอราคาทางระบบจัดซื้อจัดจ้างภาครัฐด้วยอิเล็กทรอนิกส์ ตามแบบในข้อ ๑.๗ (๑) โดยไม่ต้องแนบในรูปแบบ PDF File (Portable Document Format)

ทั้งนี้ เมื่อผู้ยื่นข้อเสนอดำเนินการแนบไฟล์เอกสารตามบัญชีเอกสารส่วนที่ ๑ ครบถ้วน ถูกต้องแล้ว ระบบจัดซื้อจัดจ้างภาครัฐด้วยอิเล็กทรอนิกส์จะสร้างบัญชีเอกสารส่วนที่ ๑ ตามแบบในข้อ ๑.๗ (๑) ให้โดยผู้ยื่นข้อเสนอไม่ต้องแนบบัญชีเอกสารส่วนที่ ๑ ดังกล่าวในรูปแบบ PDF File (Portable Document Format)

๓.๒ ส่วนที่ ๒ อย่างน้อยต้องมีเอกสารดังต่อไปนี้

สำเนาถูกต้อง

- (๑) ในกรณีที่ผู้ยื่นข้อเสนอมอบอำนาจให้บุคคลอื่นกระทำการแทนให้แนบหนังสือมอบอำนาจซึ่งติดอากรแสตมป์ตามกฎหมาย โดยมีหลักฐานแสดงตัวตนของผู้มอบอำนาจและผู้รับมอบอำนาจ ทั้งนี้หากผู้รับมอบอำนาจเป็นบุคคลธรรมดาต้องเป็นผู้ที่บรรลุนิติภาวะตามกฎหมายแล้วเท่านั้น (นางสาวณภภัช แสงทรัพย์) นักวิชาการพัสดุปฏิบัติการ
- (๒) หลักประกันการเสนอราคา ตามข้อ ๕
- (๓) สำเนาหนังสือรับรองผลงานก่อสร้างพร้อมทั้งรับรองสำเนาถูกต้อง
- (๔) สำเนาหลักฐานการขึ้นทะเบียนงานก่อสร้าง สาขางานก่อสร้างทาง ไม่น้อยกว่าชั้น ๔ ประเภทหลักเกณฑ์คุณสมบัติทั่วไปและคุณสมบัติเฉพาะ ไว้กับกรมบัญชีกลาง
- (๕) สำเนาใบขึ้นทะเบียนผู้ประกอบการวิสาหกิจขนาดกลางและขนาดย่อม (SMEs)

นางสาวณภภัช แสงทรัพย์

(ถ้ามี)

(๖) บัญชีเอกสารส่วนที่ ๒ ทั้งหมดที่ได้ยื่นพร้อมกับการเสนอราคาทางระบบจัดซื้อจัดจ้างภาครัฐด้วยอิเล็กทรอนิกส์ตามแบบในข้อ ๑.๗ (๒) โดยไม่ต้องแนบในรูปแบบ PDF File (Portable Document Format)

ทั้งนี้ เมื่อผู้ยื่นข้อเสนอดำเนินการแนบไฟล์เอกสารตามบัญชีเอกสารส่วนที่ ๒ ครบถ้วนถูกต้องแล้ว ระบบจัดซื้อจัดจ้างภาครัฐด้วยอิเล็กทรอนิกส์จะสร้างบัญชีเอกสารส่วนที่ ๒ ตามแบบในข้อ ๑.๗ (๒) ให้โดยผู้ยื่นข้อเสนอไม่ต้องแนบบัญชีเอกสารส่วนที่ ๒ ดังกล่าวในรูปแบบ PDF File (Portable Document Format)

๔. การเสนอราคา

๔.๑ ผู้ยื่นข้อเสนอต้องยื่นข้อเสนอ และเสนอราคาทางระบบจัดซื้อจัดจ้างภาครัฐด้วยอิเล็กทรอนิกส์ตามที่กำหนดไว้ในเอกสารประกวดราคาอิเล็กทรอนิกส์นี้ โดยไม่มีเงื่อนไขใดๆ ทั้งสิ้น และจะต้องกรอกข้อความให้ถูกต้องครบถ้วน พร้อมทั้งหลักฐานแสดงตัวตนและทำการยืนยันตัวตนของผู้ยื่นข้อเสนอโดยไม่ต้องแนบบใบเสนอราคาในรูปแบบ PDF File (Portable Document Format)

๔.๒ ให้ผู้ยื่นข้อเสนอกรอกรายละเอียดการเสนอราคาในใบเสนอราคาตามแบบเอกสารประกวดราคาจ้างก่อสร้างด้วยวิธีประกวดราคาอิเล็กทรอนิกส์ (e-bidding) ข้อ ๑.๒ ให้ครบถ้วนโดยไม่ต้องยื่นใบแจ้งปริมาณงานและราคา และใบบัญชีรายการก่อสร้างในรูปแบบ PDF File (Portable Document Format)

ในการเสนอราคาให้เสนอราคาเป็นเงินบาทและเสนอราคาได้เพียงครั้งเดียวและราคาเดียว โดยเสนอราคารวม หรือราคาต่อหน่วย หรือราคาต่อรายการ ตามเงื่อนไขที่ระบุไว้ท้ายใบเสนอราคาให้ถูกต้อง ทั้งนี้ ราคารวมที่เสนอจะต้องตรงกันทั้งตัวเลขและตัวหนังสือ ถ้าตัวเลขและตัวหนังสือไม่ตรงกัน ให้ถือตัวหนังสือเป็นสำคัญ โดยคิดราคารวมทั้งสิ้นซึ่งรวมค่าภาษีมูลค่าเพิ่ม ภาษีอากรอื่น และค่าใช้จ่ายทั้งปวงไว้แล้ว

ราคาที่เสนอจะต้องเสนอกำหนดยื่นราคาไม่น้อยกว่า ๒๔๐ วัน ตั้งแต่วันเสนอราคาโดยภายในกำหนดยื่นราคา ผู้ยื่นข้อเสนอต้องรับผิดชอบราคาที่ตนได้เสนอไว้และจะถอนการเสนอราคามีได้

๔.๓ ผู้ยื่นข้อเสนอจะต้องเสนอกำหนดเวลาดำเนินการก่อสร้างแล้วเสร็จไม่เกิน ๑๕๐ วัน นับถัดจากวันลงนามในสัญญาจ้างหรือจากวันที่ได้รับหนังสือแจ้งจาก องค์การบริหารส่วนจังหวัดสระบุรี ให้เริ่มทำงาน

๔.๔ ก่อนเสนอราคา ผู้ยื่นเสนอควรตรวจสอบร่างสัญญา แบบรูป และรายการละเอียด ฯลฯ ให้ถี่ถ้วนและเข้าใจเอกสารประกวดราคาจ้างอิเล็กทรอนิกส์ทั้งหมดเสียก่อนที่จะตกลงยื่นข้อเสนอตามเงื่อนไขในเอกสารประกวดราคาจ้างอิเล็กทรอนิกส์

๔.๕ ผู้ยื่นข้อเสนอจะต้องยื่นข้อเสนอและเสนอราคาทางระบบจัดซื้อจัดจ้างภาครัฐด้วยอิเล็กทรอนิกส์ในวันที่ ๒๖ ตุลาคม ๒๕๖๔ ระหว่างเวลา ๐๘.๓๐ น. ถึง ๑๖.๓๐ น. และผู้ยื่นข้อเสนอต้องกรอกชื่อผู้ยื่นข้อเสนอให้ถือตามเวลาของระบบจัดซื้อจัดจ้างภาครัฐด้วยอิเล็กทรอนิกส์เป็นเกณฑ์

เมื่อพ้นกำหนดเวลายื่นข้อเสนอและเสนอราคาแล้ว จะไม่รับเอกสารการยื่นข้อเสนอและเสนอราคาใดๆ โดยเด็ดขาด

๔.๖ ผู้ยื่นข้อเสนอต้องจัดทำเอกสารสำหรับการใช้ในการเสนอราคาในรูปแบบไฟล์เอกสารประเภท PDF File (Portable Document Format) โดยผู้ยื่นข้อเสนอต้องเป็นผู้รับผิดชอบตรวจสอบความครบถ้วน

นางสาวณภภัช แสงทรัพย์
นักวิชาการพัสดุปฏิบัติการ

ถูกต้อง และชัดเจนของเอกสาร PDF File ก่อนที่จะยืนยันการเสนอราคา แล้วจึงส่งข้อมูล (Upload) เพื่อเป็นการเสนอราคาให้แก่องค์การบริหารส่วนจังหวัดสระบุรี ผ่านทางระบบจัดซื้อจัดจ้างภาครัฐด้วยอิเล็กทรอนิกส์

๔.๗ คณะกรรมการพิจารณาผลการประกวดราคาอิเล็กทรอนิกส์จะดำเนินการตรวจสอบคุณสมบัติของผู้ยื่นข้อเสนอแต่ละรายว่า เป็นผู้ยื่นข้อเสนอที่มีผลประโยชน์ร่วมกันกับผู้ยื่นข้อเสนอรายอื่นตามข้อ ๑.๖ (๑) หรือไม่ หากปรากฏว่าผู้ยื่นข้อเสนอรายใดเป็นผู้ยื่นข้อเสนอที่มีผลประโยชน์ร่วมกันกับผู้ยื่นข้อเสนอรายอื่น คณะกรรมการฯ จะตัดรายชื่อผู้ยื่นข้อเสนอราคาที่มีผลประโยชน์ร่วมกันนั้นออกจากการเป็นผู้ยื่นข้อเสนอ

หากปรากฏต่อคณะกรรมการพิจารณาผลการประกวดราคาอิเล็กทรอนิกส์ว่า ก่อนหรือในขณะที่มีการพิจารณาข้อเสนอ มีผู้ยื่นข้อเสนอรายใดกระทำการอันเป็นการขัดขวางการแข่งขันอย่างเป็นธรรมตามข้อ ๑.๖ (๒) และคณะกรรมการฯ เชื่อว่ามีการกระทำการอันเป็นการขัดขวางการแข่งขันอย่างเป็นธรรม คณะกรรมการฯ จะตัดรายชื่อผู้ยื่นข้อเสนอรายนั้นออกจากการเป็นผู้ยื่นข้อเสนอ และองค์การบริหารส่วนจังหวัดสระบุรี จะพิจารณาลงโทษผู้ยื่นข้อเสนอดังกล่าวเป็นผู้ทำงาน เว้นแต่ องค์การบริหารส่วนจังหวัดสระบุรี จะพิจารณาเห็นว่าผู้ยื่นข้อเสนอรายนั้น มิใช่เป็นผู้ริเริ่มให้มีการกระทำความผิดดังกล่าวและได้ให้ความร่วมมือเป็นประโยชน์ต่อการพิจารณาขององค์การบริหารส่วนจังหวัดสระบุรี

๔.๘ ผู้ยื่นข้อเสนอจะต้องปฏิบัติ ดังนี้

- (๑) ปฏิบัติตามเงื่อนไขที่ระบุไว้ในเอกสารประกวดราคาอิเล็กทรอนิกส์
- (๒) ราคาที่เสนอจะต้องเป็นราคาที่รวมภาษีมูลค่าเพิ่ม และภาษีอื่นๆ (ถ้ามี) รวมค่าใช้จ่ายทั้งปวงไว้ด้วยแล้ว
- (๓) ผู้ยื่นข้อเสนอจะต้องลงทะเบียนเพื่อเข้าสู่กระบวนการเสนอราคา ตามวัน เวลา ที่

กำหนด

- (๔) ผู้ยื่นข้อเสนอจะถอนการเสนอราคาที่เสนอแล้วไม่ได้
- (๕) ผู้ยื่นข้อเสนอต้องศึกษาและทำความเข้าใจในระบบและวิธีการเสนอราคาด้วยวิธีประกวดราคาอิเล็กทรอนิกส์ ของกรมบัญชีกลางที่แสดงไว้ในเว็บไซต์ www.gprocurement.go.th

๔.๙ ผู้ยื่นข้อเสนอที่เป็นผู้ชนะการเสนอราคาต้องจัดทำแผนการใช้พัสดุที่ผลิตภายในประเทศ และแผนการใช้เหล็กที่ผลิตภายในประเทศ โดยยื่นให้หน่วยงานของรัฐภายใน ๖๐ วัน นับถัดจากวันลงนามในสัญญา

๕. หลักประกันการเสนอราคา

ผู้ยื่นข้อเสนอต้องวางหลักประกันการเสนอราคาพร้อมกับการเสนอราคาทางระบบการจัดซื้อจัดจ้างภาครัฐด้วยอิเล็กทรอนิกส์ โดยใช้หลักประกันอย่างหนึ่งอย่างใดดังต่อไปนี้ จำนวน ๑,๔๘๖,๐๐๐.๐๐ บาท (หนึ่งล้านสี่แสนแปดหมื่นหกพันบาทถ้วน)

๕.๑ เช็คหรือตราพท์ที่ธนาคารเซ็นสั่งจ่าย ซึ่งเป็นเช็คหรือตราพท์ลงวันที่ที่ใช้เช็คหรือตราพท์นั้นชำระต่อเจ้าหน้าที่ในวันที่ยื่นข้อเสนอ หรือก่อนวันนั้นไม่เกิน ๓ วันทำการ

๕.๒ หนังสือค้ำประกันอิเล็กทรอนิกส์ของธนาคารภายในประเทศตามแบบที่คณะกรรมการนโยบายกำหนด

๕.๓ พันธบัตรรัฐบาลไทย

สำเนาถูกต้อง



(นางสาวณภักษ์ แสงทรัพย์)

นักวิชาการพัสดุปฏิบัติการ

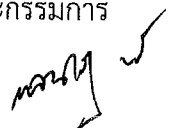

๕.๔ หนังสือคำประกันของบริษัทเงินทุนหรือบริษัทเงินทุนหลักทรัพย์ที่ได้รับอนุญาตให้ประกอบกิจการเงินทุนเพื่อการพาณิชย์และประกอบธุรกิจค้าประกันตามประกาศของธนาคารแห่งประเทศไทย ตามรายชื่อบริษัทเงินทุนที่ธนาคารแห่งประเทศไทยแจ้งเวียนให้ทราบ โดยอนุโลมให้ใช้ตามตัวอย่างหนังสือคำประกันของธนาคารที่คณะกรรมการนโยบายกำหนด

กรณีที่ผู้ยื่นข้อเสนอนำเข้าเช็คหรือตราพท์ที่ธนาคารสั่งจ่ายหรือพันธบัตรรัฐบาลไทยหรือหนังสือคำประกันของบริษัทเงินทุนหรือบริษัทเงินทุนหลักทรัพย์ มาวางเป็นหลักประกันการเสนอราคาจะต้องส่งต้นฉบับเอกสารดังกล่าวมาให้องค์การบริหารส่วนจังหวัดสระบุรีตรวจสอบความถูกต้องในวันที่ ๒๙ ตุลาคม ๒๕๖๔ ระหว่างเวลา ๐๘.๓๐ น. ถึง ๑๖.๓๐ น.

กรณีที่ผู้ยื่นข้อเสนอที่ยื่นข้อเสนอในรูปแบบของ "กิจการร่วมค้า" ประสงค์จะใช้หนังสือคำประกันอิเล็กทรอนิกส์ของธนาคารในประเทศเป็นหลักประกันการเสนอราคาให้ระบุชื่อผู้เข้าร่วมค้ารายที่สัญญาาร่วมค้ากำหนดให้เป็นผู้ขายยื่นข้อเสนอกับหน่วยงานของรัฐเป็นผู้ยื่นข้อเสนอ

หลักประกันการเสนอราคาตามข้อนี้ องค์การบริหารส่วนจังหวัดสระบุรีจะคืนให้ผู้ยื่นข้อเสนอหรือผู้ค้าประกันภายใน ๑๕ วัน นับถัดจากวันที่องค์การบริหารส่วนจังหวัดสระบุรีได้พิจารณาเห็นชอบรายงานผลคัดเลือกผู้ชนะการประกวดราคาเรียบร้อยแล้ว เว้นแต่ผู้ยื่นข้อเสนอรายที่คัดเลือกไว้ซึ่งเสนอราคาต่ำสุดหรือได้คะแนนรวมสูงสุดไม่เกิน ๓ ราย ให้คืนได้ต่อเมื่อได้ทำสัญญาหรือข้อตกลง หรือผู้ยื่นข้อเสนอได้พ้นจากข้อผูกพันแล้ว

การคืนหลักประกันการเสนอราคา ไม่ว่าในกรณีใด ๆ จะคืนให้โดยไม่มีดอกเบี้ย

๖. หลักเกณฑ์และสิทธิในการพิจารณา

๖.๑ การพิจารณาผลการยื่นข้อเสนอประกวดราคาอิเล็กทรอนิกส์ครั้งนี้ องค์การบริหารส่วนจังหวัดสระบุรีจะพิจารณาตัดสินโดยใช้หลักเกณฑ์ ราคา **สถานะถูกต้อง**

๖.๒ การพิจารณาผู้ชนะการยื่นข้อเสนอ

กรณีใช้หลักเกณฑ์ราคาในการพิจารณาผู้ชนะการยื่นข้อเสนอ องค์การบริหารส่วนจังหวัดสระบุรี จะพิจารณาจาก ราคารวม **นางสาวณภัทษะ แสงทรัพย์**

นักวิชาการพัสดุปฏิบัติการ

๖.๓ หากผู้ยื่นข้อเสนอรายใดมีคุณสมบัติไม่ถูกต้องตามข้อ ๒ หรือยื่นหลักฐานการยื่นข้อเสนอไม่ถูกต้อง หรือไม่ครบถ้วนตามข้อ ๓ หรือยื่นข้อเสนอไม่ถูกต้องตามข้อ ๔ แล้ว คณะกรรมการพิจารณาผล การประกวดราคาอิเล็กทรอนิกส์จะไม่รับพิจารณาข้อเสนอของผู้ยื่นข้อเสนอรายนั้น เว้นแต่ผู้ยื่นข้อเสนอรายใดเสนอเอกสารทางเทคนิคหรือรายละเอียดคุณลักษณะเฉพาะของพัสดุที่จะจ้างไม่ครบถ้วน หรือเสนอรายละเอียดแตกต่างไปจากเงื่อนไขที่องค์การบริหารส่วนจังหวัดสระบุรีกำหนดไว้ในประกาศและเอกสารประกวดราคาอิเล็กทรอนิกส์ ในส่วนที่มีใช้สาระสำคัญและความแตกต่างนั้น ไม่มีผลทำให้เกิดการได้เปรียบเสียเปรียบต่อผู้ยื่นข้อเสนอรายอื่น หรือเป็นการผิดพลาดเล็กน้อย คณะกรรมการฯ อาจพิจารณาผ่อนปรนการตัดสินผู้ยื่นข้อเสนอรายนั้น

๖.๔ องค์การบริหารส่วนจังหวัดสระบุรีสงวนสิทธิไม่พิจารณาข้อเสนอของผู้ยื่นข้อเสนอโดยไม่มีผลการผ่อนผัน ในกรณีดังต่อไปนี้

(๑) ไม่ปรากฏชื่อผู้ยื่นข้อเสนอรายนั้นในบัญชีรายชื่อผู้รับเอกสารประกวดราคาอิเล็กทรอนิกส์ทางระบบจัดซื้อจัดจ้างด้วยอิเล็กทรอนิกส์ หรือบัญชีรายชื่อผู้ซื้อเอกสารประกวดราคาอิเล็กทรอนิกส์

พทพจ ๕

ทางระบบจัดซื้อจัดจ้างด้วยอิเล็กทรอนิกส์ ขององค์การบริหารส่วนจังหวัดสระบุรี

(๒) ไม่กรอกชื่อผู้ยื่นข้อเสนอในการเสนอราคาทางระบบจัดซื้อจัดจ้างด้วยอิเล็กทรอนิกส์

(๓) เสนอรายละเอียดแตกต่างไปจากเงื่อนไขที่กำหนดในเอกสารประกวดราคาอิเล็กทรอนิกส์ที่เป็นสาระสำคัญ หรือมีผลทำให้เกิดความได้เปรียบเสียเปรียบแก่ผู้ยื่นข้อเสนอรายอื่น

๖.๕ ในการตัดสินใจประกวดราคาอิเล็กทรอนิกส์หรือในการทำสัญญา คณะกรรมการพิจารณาผลการประกวดราคาอิเล็กทรอนิกส์หรือองค์การบริหารส่วนจังหวัดสระบุรี มีสิทธิให้ผู้ยื่นข้อเสนอชี้แจงข้อเท็จจริงเพิ่มเติมได้ องค์การบริหารส่วนจังหวัดสระบุรีมีสิทธิที่จะไม่รับข้อเสนอ ไม่รับราคา หรือไม่ทำสัญญา หากข้อเท็จจริงดังกล่าวไม่เหมาะสมหรือไม่ถูกต้อง

๖.๖ องค์การบริหารส่วนจังหวัดสระบุรีทรงไว้ซึ่งสิทธิที่จะไม่รับราคาต่ำสุด หรือราคาหนึ่งราคาใด หรือราคาที่เสนอทั้งหมดก็ได้ และอาจพิจารณาเลือกจ้างในจำนวน หรือขนาด หรือเฉพาะรายการหนึ่งรายการใด หรืออาจจะยกเลิก การประกวดราคาอิเล็กทรอนิกส์โดยไม่พิจารณาจัดจ้างเลยก็ได้ สุดแต่จะพิจารณา ทั้งนี้เพื่อประโยชน์ของทางราชการเป็นสำคัญ และให้ถือว่าการตัดสินใจขององค์การบริหารส่วนจังหวัดสระบุรีเป็นเด็ดขาด ผู้ยื่นข้อเสนอจะเรียกร้องค่าใช้จ่าย หรือค่าเสียหายใดๆ มิได้ รวมทั้ง องค์การบริหารส่วนจังหวัดสระบุรีจะพิจารณายกเลิกการประกวดราคาอิเล็กทรอนิกส์และลงโทษผู้ยื่นข้อเสนอเป็นผู้ทำงาน ไม่ว่าจะเป็นผู้ยื่นข้อเสนอที่ได้รับการคัดเลือกหรือไม่ก็ตาม หากมีเหตุที่เชื่อถือได้ว่ายื่นข้อเสนอกระทำการโดยไม่สุจริต เช่น การเสนอเอกสารอันเป็นเท็จ หรือใช้ชื่อบุคคลธรรมดา หรือนิติบุคคลอื่นมาเสนอราคาแทน เป็นต้น

ในกรณีที่ผู้ยื่นข้อเสนอรายที่เสนอราคาต่ำสุด เสนอราคาต่ำจนคาดหมายได้ว่าไม่อาจดำเนินงานตามเอกสารประกวดราคาอิเล็กทรอนิกส์ได้ คณะกรรมการพิจารณาผลการประกวดราคาอิเล็กทรอนิกส์หรือองค์การบริหารส่วนจังหวัดสระบุรี จะให้ผู้ยื่นข้อเสนอชี้แจงและแสดงหลักฐานที่ทำให้เชื่อได้ว่าผู้ยื่นข้อเสนอสามารถดำเนินงานตามเอกสารประกวดราคาอิเล็กทรอนิกส์ให้เสร็จสมบูรณ์ หากคำชี้แจงไม่เป็นที่รับฟังได้ องค์การบริหารส่วนจังหวัดสระบุรี มีสิทธิที่จะไม่รับข้อเสนอหรือไม่รับราคาของผู้ยื่นข้อเสนอรายนั้น ทั้งนี้ผู้ยื่นข้อเสนอดังกล่าวไม่มีสิทธิเรียกร้องค่าใช้จ่ายหรือค่าเสียหายใดๆ จากองค์การบริหารส่วนจังหวัดสระบุรี

๖.๗ ก่อนลงนามในสัญญา องค์การบริหารส่วนจังหวัดสระบุรี อาจประกาศยกเลิกการประกวดราคาอิเล็กทรอนิกส์ หากปรากฏว่ามีกรกระทำที่เข้าลักษณะผู้ยื่นข้อเสนอที่ชนะการประกวดราคาหรือที่ได้รับการคัดเลือกมีผลประโยชน์ร่วมกัน หรือมีส่วนได้เสียกับผู้ยื่นข้อเสนอรายอื่น หรือขัดขวางการแข่งขันอย่างเป็นธรรม หรือสมยอมกันกับผู้ยื่นข้อเสนอรายอื่น หรือเจ้าหน้าที่ในการเสนอราคา หรือสื่อว่ากระทำการทุจริตอื่นใดในการเสนอราคา

๖.๘ หากผู้ยื่นข้อเสนอซึ่งเป็นผู้ประกอบการ SMEs เสนอราคาสูงกว่าราคาต่ำสุดของผู้ยื่นข้อเสนอรายอื่นที่ไม่เกินร้อยละ ๑๐ ให้หน่วยงานของรัฐจัดซื้อจัดจ้างจากผู้ประกอบการ SMEs ดังกล่าว โดยจัดเรียงลำดับผู้ยื่นข้อเสนอซึ่งเป็นผู้ประกอบการ SMEs ซึ่งเสนอราคาสูงกว่าราคาต่ำสุดของผู้ยื่นข้อเสนอรายอื่นไม่เกินร้อยละ ๑๐ ที่จะเรียกมาทำสัญญาไม่เกิน ๓ ราย

สำเนาถูกต้อง

ผู้ยื่นข้อเสนอที่เป็นกิจการร่วมค้าที่จะได้สิทธิตามวรรคหนึ่ง ผู้เข้าร่วมค้าทุกรายจะต้อง

(นางสาวณภภัช แสงทรัพย์)

นักวิชาการพัสดุปฏิบัติการ

เป็นผู้ประกอบการ SMEs

๖.๙ หากผู้ยื่นข้อเสนอซึ่งมิใช่ผู้ประกอบการ SMEs แต่เป็นบุคคลธรรมดาที่ถือสัญชาติไทย หรือนิติบุคคลที่จัดตั้งขึ้นตามกฎหมายไทยเสนอราคาสูงกว่าราคาต่ำสุดของผู้ยื่นข้อเสนอซึ่งเป็นบุคคลธรรมดาที่มีได้ถือ สัญชาติไทยหรือนิติบุคคลที่จัดตั้งขึ้นตามกฎหมายของต่างประเทศไม่เกินร้อยละ ๓ ให้หน่วยงานของรัฐจัดซื้อหรือจัด จ้างจากผู้ยื่นข้อเสนอซึ่งเป็นบุคคลธรรมดาที่ถือสัญชาติไทยหรือนิติบุคคลที่จัดตั้งขึ้นตามกฎหมายไทยดังกล่าว

ผู้ยื่นข้อเสนอที่เป็นกิจการร่วมค้าที่จะได้สิทธิตามวรรคหนึ่ง ผู้เข้าร่วมค้าทุกรายจะต้อง เป็นผู้ประกอบการที่เป็นบุคคลธรรมดาที่ถือสัญชาติไทยหรือนิติบุคคลที่จัดตั้งขึ้นตามกฎหมายไทย

๗. การทำสัญญาจ้างก่อสร้าง

ผู้ชนะการประกวดราคาอิเล็กทรอนิกส์จะต้องทำสัญญาจ้างตามแบบสัญญา ดังระบุในข้อ ๑.๓ หรือทำข้อตกลงเป็นหนังสือกำบังการบริหารส่วนจังหวัดสระบุรี ภายใน ๑๕ วัน นับถัดจากวันที่ได้รับแจ้ง และ จะต้องวางหลักประกันสัญญาเป็นจำนวนเงินเท่ากับร้อยละ ๕ ของราคาค่าจ้างที่ประกวดราคาอิเล็กทรอนิกส์ ให้องค์ การบริหารส่วนจังหวัดสระบุรียึดถือไว้ในขณะทำสัญญาโดยใช้หลักประกันอย่างหนึ่งอย่างใด ดังต่อไปนี้

๗.๑ เงินสด

๗.๒ เช็คหรือตราพท์ที่ธนาคารเซ็นสั่งจ่าย ซึ่งเป็นเช็คหรือตราพท์ลงวันที่ใช้เช็คหรือตราพท์ นั้น ชำระต่อเจ้าหน้าที่ในวันทำสัญญา หรือก่อนวันนั้นไม่เกิน ๓ วันทำการ

๗.๓ หนังสือค้ำประกันของธนาคารภายในประเทศ ตามตัวอย่างที่คณะกรรมการนโยบาย กำหนด ดังระบุในข้อ ๑.๔ (๒) หรือจะเป็นหนังสือค้ำประกันอิเล็กทรอนิกส์ตามวิธีการที่กรมบัญชีกลางกำหนด

๗.๔ หนังสือค้ำประกันของบริษัทเงินทุน หรือบริษัทเงินทุนหลักทรัพย์ที่ได้รับอนุญาตให้ ประกอบกิจการเงินทุนเพื่อการพาณิชย์และประกอบธุรกิจค้ำประกันตามประกาศของธนาคารแห่งประเทศไทย ตาม รายชื่อบริษัทเงินทุนที่ธนาคารแห่งประเทศไทยแจ้งเวียนให้ทราบ โดยอนุโลมให้ใช้ตามตัวอย่างหนังสือค้ำประกันของ ธนาคารที่คณะกรรมการนโยบายกำหนด ดังระบุในข้อ ๑.๔ (๒)

๗.๕ พันธบัตรรัฐบาลไทย

หลักประกันนี้จะคืนให้ โดยไม่มีดอกเบี้ยภายใน ๑๕ วันนับถัดจากวันที่ผู้ชนะการประกวดราคา อิเล็กทรอนิกส์ (ผู้รับจ้าง) พ้นจากข้อผูกพันตามสัญญาจ้างแล้ว

๘. ค่าจ้างและการจ่ายเงิน

องค์การบริหารส่วนจังหวัดสระบุรีจะจ่ายค่าจ้างซึ่งได้รวมภาษีมูลค่าเพิ่ม ตลอดจนภาษีอื่น ๆ และค่าใช้จ่ายทั้งปวงแล้ว โดยถือราคาเหมารวมเป็นเกณฑ์ และกำหนดการจ่ายเงินเป็น จำนวน ๒ งวด ดังนี้

งวดที่ ๑ เป็นจำนวนเงินในอัตราร้อยละ ๒๐ ของค่าจ้าง เมื่อผู้รับจ้างได้ปฏิบัติงาน - งาน ปรับปรุงขั้นโครงสร้างทาง (งานถางป่าขาดต่อ, งานหินคลุกปรับระดับ, งาน Deep Patch และงาน Pavement In - Place Recycling) แล้วเสร็จ ให้แล้วเสร็จภายใน ๖๐ วัน

งวดที่ ๒ (สุดท้าย) เป็นจำนวนเงินในอัตราร้อยละ ๘๐ ของค่าจ้าง เมื่อผู้รับจ้างได้ปฏิบัติงาน

- งานทำผิวจราจร Asphalt Hot Mix In - Place Recycling แล้วเสร็จ

- งาน Prime Coat แล้วเสร็จ

สำเนาถูกต้อง

(นางสาวณภภักษ์ แสงทรัพย์)

นักวิชาการพัสดุปฏิบัติการ

- ดำเนินการผิวจราจร Asphalt Concrete แล้วเสร็จ
- ติดตั้งเครื่องหมายจราจรและอุปกรณ์อำนวยความปลอดภัย แล้วเสร็จ
- ติดตั้งป้ายประชาสัมพันธ์โครงการ แล้วเสร็จ
- เก็บทำความสะอาด บริเวณสถานที่ก่อสร้างให้เป็นระเบียบเรียบร้อย, ติดตั้งเครื่องหมายจราจร, ป้ายโครงการทั้งหมดให้แล้วเสร็จเรียบร้อยตามสัญญา และให้คณะกรรมการตรวจรับพัสดุไว้เป็นที่เรียบร้อยแล้ว

๙. อัตราค่าปรับ

ค่าปรับตามสัญญาจ้างแนบท้ายเอกสารประกวดราคาอิเล็กทรอนิกส์นี้ หรือข้อตกลงจ้างเป็นหนังสือจะกำหนด ดังนี้

๙.๑ กรณีที่ผู้รับจ้างนำงานที่รับจ้างไปจ้างช่วงให้ผู้อื่นทำอีกทอดหนึ่งโดยไม่ได้รับอนุญาตจากองค์การบริหารส่วนจังหวัดสระบุรี จะกำหนดค่าปรับสำหรับการฝ่าฝืนดังกล่าวเป็นจำนวนร้อยละ ๑๐.๐๐ ของวงเงินของงานจ้างช่วงนั้น

๙.๒ กรณีที่ผู้รับจ้างปฏิบัติผิดสัญญาจ้างก่อสร้าง นอกเหนือจากข้อ ๙.๑ จะกำหนดค่าปรับเป็นรายวันเป็นจำนวนเงินตายตัวในอัตราร้อยละ ๐.๒๕ ของราคางานจ้าง

๑๐. การรับประกันความชำรุดบกพร่อง

ผู้ชนะการประกวดราคาอิเล็กทรอนิกส์ซึ่งได้ทำสัญญาจ้าง ตามแบบ ดังระบุในข้อ ๑.๓ หรือข้อตกลงจ้างเป็นหนังสือแล้วแต่กรณี จะต้องรับประกันความชำรุดบกพร่องของงานจ้างที่เกิดขึ้นภายในระยะเวลา ไม่น้อยกว่า ๒ ปี นับถัดจากวันที่องค์การบริหารส่วนจังหวัดสระบุรีได้รับมอบงาน โดยต้องรับผิดชอบซ่อมแซมแก้ไขให้ใช้ได้ดังเดิมภายใน ๑๕ วัน นับถัดจากวันที่ได้รับแจ้งความชำรุดบกพร่อง

สำเนาถูกต้อง

๑๑. ข้อสงวนสิทธิในการยื่นข้อเสนอและอื่น ๆ

๑๑.๑ เงินค่าจ้างสำหรับงานจ้างครั้งนี้ ได้มาจากจ่ายเงินสะสมขององค์การบริหารส่วนจังหวัดสระบุรี ปีงบประมาณ พ.ศ. ๒๕๖๔

(นางสาวณภภัช แสงทรัพย์)

นักวิชาการพัสดุปฏิบัติการ

การลงนามในสัญญาจะกระทำต่อเมื่อ องค์การบริหารส่วนจังหวัดสระบุรีได้รับอนุมัติเงินค่าก่อสร้างจากจ่ายเงินสะสมขององค์การบริหารส่วนจังหวัดสระบุรี ปีงบประมาณ พ.ศ. ๒๕๖๔

๑๑.๒ เมื่อองค์การบริหารส่วนจังหวัดสระบุรีได้คัดเลือกผู้ยื่นข้อเสนอรายใดให้เป็นผู้รับจ้าง และได้ตกลงจ้าง ตามการประกวดราคาอิเล็กทรอนิกส์แล้ว ถ้าผู้รับจ้างจะต้องสั่งหรือนำสิ่งของมาเพื่องานจ้างดังกล่าวเข้ามาจากต่างประเทศ และของนั้นต้องนำเข้ามาโดยทางเรือในเส้นทางที่มีเรือไทยเดินอยู่ และสามารถให้บริการรับขนได้ตามที่รัฐมนตรีว่าการกระทรวงคมนาคมประกาศกำหนด ผู้ยื่นข้อเสนอซึ่งเป็นผู้รับจ้างจะต้องปฏิบัติตามกฎหมายว่าด้วยการส่งเสริมการพาณิชย์ ดังนี้

(๑) แจ้งการสั่งหรือนำสิ่งของดังกล่าวเข้ามาจากต่างประเทศต่อกรมเจ้าท่า ภายใน ๗ วัน นับตั้งแต่วันที่ผู้รับจ้างสั่งหรือซื้อของจากต่างประเทศ เว้นแต่เป็นของที่รัฐมนตรีว่าการกระทรวงคมนาคมประกาศยกเว้นให้บรรทุกโดยเรืออื่นได้

(๒) จัดการให้สิ่งของดังกล่าวบรรทุกโดยเรือไทย หรือเรือที่มีสิทธิเช่นเดียวกับเรือไทย จากต่างประเทศมายังประเทศไทย เว้นแต่จะได้รับอนุญาตจากกรมเจ้าท่า ให้บรรทุกสิ่งของนั้น โดยเรืออื่นที่มีใบเรือ

นพ.นพ. ๕

ไทย ซึ่งจะต้องได้รับอนุญาตเช่นนั้นก่อนบรรทุกของลงเรืออื่น หรือเป็นของที่รัฐมนตรีว่าการกระทรวงคมนาคม ประกาศยกเว้นให้บรรทุกโดยเรืออื่น

(๓) ในกรณีที่มิปฏิบัติตาม (๑) หรือ (๒) ผู้รับจ้างจะต้องรับผิดชอบตามกฎหมายว่าด้วยการส่งเสริมการพาณิชย์

๑๑.๓ ผู้ยื่นข้อเสนอซึ่งองค์การบริหารส่วนจังหวัดสระบุรีได้คัดเลือกแล้ว ไม่ไปทำสัญญาหรือข้อตกลงจ้างเป็นหนังสือภายในเวลาที่กำหนดดังระบุไว้ในข้อ ๗ องค์การบริหารส่วนจังหวัดสระบุรีจะริบหลักประกันการยื่นข้อเสนอ หรือเรียกจากผู้ออกหนังสือค้ำประกัน การยื่นข้อเสนอทันที และอาจพิจารณาเรียกชดเชยความเสียหายอื่น (ถ้ามี) รวมทั้งจะพิจารณาให้เป็นผู้ทำงาน ตามระเบียบกระทรวงการคลังว่าด้วยการจัดซื้อจัดจ้างและการบริหารพัสดุภาครัฐ

๑๑.๔ องค์การบริหารส่วนจังหวัดสระบุรีสงวนสิทธิ์ที่จะแก้ไขเพิ่มเติมเงื่อนไข หรือข้อกำหนดในแบบสัญญาหรือข้อตกลงจ้างเป็นหนังสือให้เป็นไปตามความเห็นของสำนักงานอัยการสูงสุด (ถ้ามี)

๑๑.๕ ในกรณีที่เอกสารแนบท้ายเอกสารประกวดราคาอิเล็กทรอนิกส์นี้ มีความขัดหรือแย้งกัน ผู้ยื่นข้อเสนอจะต้องปฏิบัติตามคำวินิจฉัยขององค์การบริหารส่วนจังหวัดสระบุรี คำวินิจฉัยดังกล่าวให้ถือเป็นที่สุด และผู้ยื่นข้อเสนอไม่มีสิทธิเรียกร้องค่าใช้จ่ายใดๆ เพิ่มเติม

๑๑.๖ องค์การบริหารส่วนจังหวัดสระบุรี อาจประกาศยกเลิกการจัดจ้างในกรณีต่อไปนี้ได้ โดยที่ผู้ยื่นข้อเสนอจะเรียกร้องค่าเสียหายใดๆ จากองค์การบริหารส่วนจังหวัดสระบุรีไม่ได้

(๑) องค์การบริหารส่วนจังหวัดสระบุรีไม่ได้รับการจัดสรรเงินที่จะใช้ในการจัดจ้างหรือได้รับจัดสรรแต่ไม่เพียงพอที่จะทำการจัดจ้างครั้งนี้ต่อไป

(๒) มีการกระทำที่เข้าลักษณะผู้ยื่นข้อเสนอที่ชนะการจัดจ้างหรือที่ได้รับการคัดเลือกมีผลประโยชน์ร่วมกัน หรือมีส่วนได้เสียกับผู้ยื่นข้อเสนอรายอื่น หรือขัดขวางการแข่งขันอย่างเป็นธรรมหรือสมยอมกันกับผู้ยื่นข้อเสนอรายอื่น หรือเจ้าหน้าที่ในการเสนอราคา หรือสื่อว่ากระทำการทุจริตอื่นใดในการเสนอราคา

(๓) การทำการจัดจ้างครั้งนี้ต่อไปอาจก่อให้เกิดความเสียหายแก่ประเทศไทยหรือองค์การบริหารส่วนจังหวัดสระบุรี หรือกระทบต่อประโยชน์สาธารณะ

(๔) กรณีอื่นในทำนองเดียวกับ (๑) (๒) หรือ (๓) ตามที่กำหนดในกฎกระทรวงซึ่งออกตามความในกฎหมายว่าด้วยการจัดซื้อจัดจ้างและการบริหารพัสดุภาครัฐ (นางสาวณภักษ์ แสงทรัพย์)

๑๒. การปรับราคาค่างานก่อสร้าง

นักวิชาการพัสดุปฏิบัติการ

การปรับราคาค่างานก่อสร้างตามสูตรการปรับราคาดังระบุในข้อ ๑.๕ จะนำมาใช้ในกรณีที่ ค่างานก่อสร้างลดลงหรือเพิ่มขึ้น โดยวิธีการต่อไปนี้

ตามเงื่อนไข หลักเกณฑ์ สูตรและวิธีคำนวณที่ใช้กับสัญญาแบบปรับราคาได้ตามมติคณะรัฐมนตรี เมื่อวันที่ ๒๒ สิงหาคม ๒๕๓๒ เรื่อง การพิจารณาช่วยเหลือผู้ประกอบการก่อสร้าง ตามหนังสือสำนักเลขาธิการคณะรัฐมนตรี ที่ นร ๐๒๐๓/ว ๑๐๙ ลงวันที่ ๒๔ สิงหาคม ๒๕๓๒

สูตรการปรับราคา (สูตรค่า K) จะต้องคงที่ที่ระดับที่กำหนดไว้ในวันแล้วเสร็จตามที่กำหนดไว้ในสัญญา หรือภายในระยะเวลาที่องค์การบริหารส่วนจังหวัดสระบุรีได้ขยายออกไป โดยจะใช้สูตรของทางราชการที่ได้

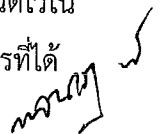

ระบุในข้อ ๑.๕ ดังนี้

$$K ๒.๑ = ๐.๓๐ + ๐.๑๐ * It / Io + ๐.๔๐ * Et / Eo + ๐.๒๐ * Ft / Fo$$

$$K ๓.๑ = ๐.๓๐ + ๐.๔๐ * At / Ao + ๐.๒๐ * Et / Eo + ๐.๑๐ * Ft / Fo$$

$$K ๓.๓ = ๐.๓๐ + ๐.๑๐ * Mt / Mo + ๐.๔๐ * At / Ao + ๐.๑๐ * Et / Eo + ๐.๑๐ * Ft / Fo$$

๑๓. มาตรฐานฝีมือช่าง

เมื่อองค์การบริหารส่วนจังหวัดสระบุรีได้คัดเลือกผู้ยื่นข้อเสนอรายใดให้เป็นผู้รับจ้างและได้ตกลงจ้างก่อสร้างตามประกาศนี้แล้ว ผู้ยื่นข้อเสนอจะต้องตกลงว่าในการปฏิบัติงานก่อสร้างดังกล่าว ผู้เสนอราคาจะต้องมีและใช้ผู้มีวุฒิปริญญาตรี ปวช. ปวส. และปวท. หรือเทียบเท่าจากสถาบันการศึกษาที่ ก.พ. รับรองให้เข้ารับราชการได้ในอัตราไม่ต่ำกว่าร้อยละ ๑๐ ของแต่ละ สาขาช่างแต่จะต้องมีจำนวนช่างอย่างน้อย ๑ คน ในแต่ละสาขาช่าง ดังต่อไปนี้

๑๓.๑ ช่างโยธา/ช่างก่อสร้าง

๑๔. การปฏิบัติตามกฎหมายและระเบียบ

ในระหว่างระยะเวลาการก่อสร้าง ผู้ยื่นข้อเสนอที่ได้รับการคัดเลือกให้เป็นผู้รับจ้างต้องปฏิบัติตามหลักเกณฑ์ที่กฎหมายและระเบียบได้กำหนดไว้โดยเคร่งครัด

๑๕. การประเมินผลการปฏิบัติงานของผู้ประกอบการ

องค์การบริหารส่วนจังหวัดสระบุรี สามารถนำผลการปฏิบัติงานแล้วเสร็จตามสัญญาของผู้ยื่นข้อเสนอที่ได้รับการคัดเลือกให้เป็นผู้รับจ้างเพื่อนำมาประเมินผลการปฏิบัติงานของผู้ประกอบการ

ทั้งนี้ หากผู้ยื่นข้อเสนอที่ได้รับการคัดเลือกไม่ผ่านเกณฑ์ที่กำหนดจะถูกระงับการยื่นข้อเสนอหรือทำสัญญากับองค์การบริหารส่วนจังหวัดสระบุรี ไว้ชั่วคราว

องค์การบริหารส่วนจังหวัดสระบุรี



สำเนาถูกต้อง

(นางสาวณภักษ์ แสงทรัพย์)
นักวิชาการพัสดุปฏิบัติการ



บันทึกข้อความ

ส่วนราชการ กองช่าง ฝ่ายก่อสร้างและซ่อมบำรุง โทร 0-3621-4090

ที่ สบ 51005/3803-

วันที่ 3 กันยายน 2564

เรื่อง ขออนุมัติกำหนดราคากลางงานก่อสร้าง

เรียน นายกองค้การบริหารส่วนจังหวัดสระบุรี

ตามคำสั่งองค์การบริหารส่วนจังหวัดสระบุรี ที่ 1095/2564 ลงวันที่ 29 กรกฎาคม 2564 เรื่อง แต่งตั้งคณะกรรมการกำหนดราคากลาง สำหรับการประกวดราคาจ้างปรับปรุงถนนลาดยาง สาย สบ.ถ1-0043 บ้านพระพุทธราย-บ้านเขาไม้โค่น ตำบลหนองปลาไหล-ตำบลห้วยแห้ง อำเภอเมืองสระบุรี-อำเภอแก่งคอย จังหวัดสระบุรี ด้วยวิธีประกวดราคาอิเล็กทรอนิกส์ (e-bidding) เพื่อดำเนินการตามระเบียบกระทรวงการคลังว่าด้วยการจัดซื้อจัดจ้างและการบริหารพัสดุภาครัฐ พ.ศ. 2560 และพระราชบัญญัติการจัดซื้อจัดจ้างและการบริหารพัสดุภาครัฐ พ.ศ. 2560 นั้น

คณะกรรมการกำหนดราคากลาง ได้พิจารณากำหนดราคาโครงการดังกล่าว ตามงบประมาณใช้จ่ายขาดเงินสะสม ตามมติสภาองค์การบริหารส่วนจังหวัดสระบุรี ในการประชุม สมัยวิสามัญ สมัยที่ 2 ประจำปี 2564 ครั้งที่ 1 เมื่อวันที่ 17 พฤษภาคม 2564 ได้มีมติอนุมัติให้ใช้จ่ายเงินสะสมเพื่อปรับปรุงถนนลาดยาง ตั้งไว้รวม 29,720,000.- บาท (ยี่สิบเก้าล้านเจ็ดแสนสองหมื่นบาทถ้วน) โดยอ้างอิงราคาตามราคาวัสดุก่อสร้าง ของสำนักงานพาณิชย์จังหวัดสระบุรี และพาณิชย์กรุงเทพฯ ราคาในท้องถิ่น และหลักเกณฑ์การคำนวณราคากลางงานก่อสร้างของกรมบัญชีกลาง จำนวน 25,639,923.07 บาท (ยี่สิบห้าล้านหกแสนสามหมื่นเก้าพันเก้าร้อยยี่สิบสามบาทเจ็ดสตางค์) พร้อมนี้ คณะกรรมการกำหนดราคากลาง ขอเบิกจ่ายค่าตอบแทนคณะกรรมการฯ ตามหนังสือกระทรวงการคลังด่วนที่สุด ที่ กค 0402.5/ว 85 เรื่อง หลักเกณฑ์การเบิกจ่ายค่าตอบแทนบุคคลหรือคณะกรรมการ ลงวันที่ 6 กันยายน 2561 พร้อมแนบรายงานการประชุมคณะกรรมการกำหนดราคากลาง

จึงเรียนมาเพื่อโปรดอนุมัติราคากลาง และจ่ายค่าตอบแทนคณะกรรมการฯ ตามระเบียบพัสดุฯ ต่อไป

(ลงชื่อ)  ประธานกรรมการ

(นายสรารุช อินสุข)

หัวหน้าฝ่ายสำรวจและออกแบบ

สำเนาถูกต้อง

ความเห็นของผู้อำนวยการกองช่าง

 15/09/64

(นายสุรศักดิ์ สมภักดี)

ผู้อำนวยการกองช่าง

(ลงชื่อ)  กรรมการ

(นายจิรพล บุญลือ)

หัวหน้าฝ่ายก่อสร้างและซ่อมบำรุง

(นางสาวณภภัช แสงทรัพย์)

นักวิชาการพัสดุปฏิบัติการ

ความเห็นของปลัดองค์การบริหารส่วนจังหวัด

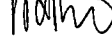

(นายเรืองศักดิ์ วรรณ)

ปลัดองค์การบริหารส่วนจังหวัดสระบุรี

(ลงชื่อ)  กรรมการ

(นายวันเฉลิม แก้ววิสูตร)

วิศวกรโยธาชำนาญการ

ความเห็นของนายกองค้การบริหารส่วนจังหวัดสระบุรี



(นายธนภฤต อัคระสัมปณณะ)

รองนายกองค้การบริหารส่วนจังหวัด ปฏิบัติราชการแทน

นายกองค้การบริหารส่วนจังหวัดสระบุรี

การเปิดเผยราคากลางและการคำนวณราคากลางงานก่อสร้าง
 ตารางแสดงวงเงินงบประมาณที่ได้รับจัดสรรและราคากลางในงานจ้างก่อสร้าง

๑.	ชื่อโครงการ			ปรับปรุงถนนลาดยาง สาย สบ.๑๑-๐๐๔๓ บ้านพระพุทธราย - บ้านเขาไม้โค่น
	ตำบลหนองปลาไหล - ตำบลห้วยแห้ง อำเภอมืองสระบุรี - อำเภอแก่งคอย จ.สระบุรี			
๒.	หน่วยงานเจ้าของโครงการ			องค์การบริหารส่วนจังหวัดสระบุรี
๓.	วงเงินงบประมาณที่ได้รับจัดสรร			๒๙,๗๒๐,๐๐๐.- บาท
๔.	ลักษณะงาน (โดยสังเขป)			ปรับปรุงถนนลาดยาง สาย สบ.๑๑-๐๐๔๓ บ้านพระพุทธราย - บ้านเขาไม้โค่น
				ตำบลหนองปลาไหล - ตำบลห้วยแห้ง อำเภอมืองสระบุรี - อำเภอแก่งคอย จ.สระบุรี
๕.	ราคากลางคำนวณ ณ วันที่	๓ กันยายน ๒๕๖๔	เป็นเงิน	๒๕,๖๓๙,๙๒๓.๐๗ บาท
๖.	บัญชีประมาณการราคากลาง			
	๖.๑ แบบสรุปราคากลางงานทาง สะพานและท่อเหลี่ยม			
๗.	รายชื่อคณะกรรมการกำหนดราคากลาง			
	๗.๑ นายสรารุช อินสุข	ตำแหน่ง	หัวหน้าฝ่ายสำรวจและออกแบบ	ประธานกรรมการ
	๗.๒ นายจิรพล บุญลือ	ตำแหน่ง	หัวหน้าฝ่ายก่อสร้างและซ่อมบำรุง	กรรมการ
	๗.๓ นายวันเฉลิม แก้ววิสูตร	ตำแหน่ง	วิศวกรโยธาชำนาญการ	กรรมการ

สำเนาถูกต้อง

(นางสาวณภภัช แสงทรัพย์)

นักวิชาการพัสดุปฏิบัติการ

แบบสรุปราคากลาง งานก่อสร้างทาง สะพานและท่อเหลี่ยม

ส่วนราชการ กองช่าง องค์การบริหารส่วนจังหวัดสระบุรี

โครงการ ปรับปรุงถนนลาดยาง

สถานที่ สาย สบ.ถ1 - 0043 บ้านพระพุทธรู้อย - บ้านเขาไม้โค่น ตำบลหนองปลาไหล - ตำบลห้วยแห้ง อำเภอเมืองสระบุรี - อำเภอแก่งคอย จังหวัดสระบุรี

ลักษณะสายทาง ช่วงที่ 1 ผิวจราจรกว้าง 6.00 เมตร ยาว 4,750 เมตรไหล่ทางกว้างข้างละ 0.50 เมตร

(กม.ที่ 0+000 - กม.ที่ 4+750)

โดยวิธี Asphalt Hot Mix in -Place Recycling

ช่วงที่ 2 ผิวจราจรกว้าง 6.00 เมตร ยาว 4,740 เมตรไหล่ทางกว้างข้างละ 0.50 เมตร

(กม.ที่ 4+750 - กม.ที่ 9+490)

โดยวิธี Pavement In - Place Recycling

คิดรวมพื้นที่ลาดยางทั้งสองช่วงไม่น้อยกว่า 66,430 ตารางเมตร

กำหนดราคากลางเมื่อวันที่ 3 กันยายน 2564

ใช้ราคาวัสดุอ้างอิง สระบุรี เดือน

กรกฎาคม

2564

ราคาน้ำมันดีเซล B7

28.00 - 28.99

บาท/ลิตร

ใช้ราคาวัสดุอ้างอิง กทม. เดือน

กรกฎาคม

2564

ลำดับที่	รายการ	Factor F	รวม ค่าก่อสร้าง (บาท)	หมายเหตุ
1	ประเภทงานทาง	1.2498	25,639,923.07	Factor F - ดอกเบี้ยเงินกู้ 5% - ภาษี 7% - เงินล่วงหน้าจ่าย 0% - เงินประกันผลงานหัก 0% - พื้นที่ปกติ
สรุป			25,639,923.07	
			25,639,923.07	

(ตัวอักษร) (ยี่สิบห้าล้านหกแสนสามหมื่นเก้าพันเก้าร้อยยี่สิบสามบาทเจ็ดสตางค์)

(ลงชื่อ)



(นายสรவர் อีนุช)

ประธานกรรมการ

หัวหน้าฝ่ายสำรวจและออกแบบ

สำเนาถูกต้อง

(ลงชื่อ)



(นายจิรพล บุญลือ)

กรรมการ

(นางสาวณภภักซ์ แสงทรัพย์)

หัวหน้าฝ่ายก่อสร้างและซ่อมบำรุง

นักวิชาการพัสดุปฏิบัติการ

(ลงชื่อ)



(นายวันเฉลิม แก้ววิสูตร)

กรรมการ

วิศวกรโยธาชำนาญการ

แบบสรุปราคากลางงานก่อสร้างทาง สะพานและท่อเหลี่ยม

ส่วนราชการ กองช่าง องค์การบริหารส่วนจังหวัดสระบุรี

งบประมาณประจำปี พ.ศ. 2563 จ่ายขาดเงินสะสม

โครงการ ปรับปรุงถนนลาดยาง

สถานที่ สาย สบ.ถ1 - 0043 บ้านพระพุทธรณาย - บ้านเขาไม้โค่น ตำบลหนองปลาไหล - ตำบลห้วยแห้ง อำเภอเมืองสระบุรี - อำเภอแก่งคอย จังหวัดสระบุรี

ลักษณะสายทาง ช่วงที่ 1 ผิวจราจรกว้าง 6.00 เมตร ยาว 4,750 เมตรไหล่ทางกว้างข้างละ 0.50 เมตร

โดยวิธี Asphalt Hot Mix in -Place Recycling

(กม.ที่ 0+000 - กม.ที่ 4+750)

ช่วงที่ 2 ผิวจราจรกว้าง 6.00 เมตร ยาว 4,740 เมตรไหล่ทางกว้างข้างละ 0.50 เมตร

โดยวิธี Pavement In - Place Recycling

(กม.ที่ 4+750 - กม.ที่ 9+490)

คิดรวมพื้นที่ลาดยางทั้งสองช่วงไม่น้อยกว่า 66,430 ตารางเมตร

กำหนดราคากลางเมื่อวันที่ 3 กันยายน 2564

ราคาน้ำมันดีเซล B7 28.00 - 28.99 บาทต่อลิตร

ที่	รายการ	จำนวน	หน่วย	ราคาต่อหน่วย	ราคาทุน (บาท)	Factor F.	ราคาทุนx Factor F (บาท)	ราคากลาง	หมายเหตุ
1	งานปรับปรุงโครงสร้างทาง								
1.1	งานถางป่าขุดต่อ	9,490	ตร.ม.	1.72	16,322.80	1.2498	2.14	20,400.23	
1.10	หินคลุกปรับระดับ (หลวม)	1,659	ลบ.ม.	152.67	253,279.53	1.2498	190.80	316,548.75	
1.12	Deep Patch	500	ตร.ม.	167.49	83,745.00	1.2498	209.32	104,664.50	
1.13	งาน Pavement In - Place Recycling	33,180	ตร.ม.	82.48	2,736,686.40	1.2498	103.08	3,420,310.66	
2	งานผิวทาง								
2.1	Prime Coat บนวัสดุผสมซีเมนต์	28,440	ตร.ม.	26.26	746,834.40	1.2498	32.81	933,393.63	
2.3	Asphaltic Concrete								
	- Asphaltic Concrete (ปูบน Prime Coat)	28,440	ตร.ม.	224.83	6,394,165.20	1.2498	280.99	7,991,427.66	
	- Asphalt Hot Mix in -Place Recycling	28,500	ตร.ม.	252.10	7,184,850.00	1.2498	315.07	8,979,625.53	
3	ผิวไหล่ทาง								
3.1	Prime Coat บนวัสดุผสมซีเมนต์	4,740	ตร.ม.	26.26	124,472.40	1.2498	32.81	155,565.60	
3.3	Asphaltic Concrete								
	- Asphaltic Concrete (ปูบน Prime Coat)	4,740	ตร.ม.	224.83	1,065,694.20	1.2498	280.99	1,331,904.61	
	- Asphalt Hot Mix in -Place Recycling	4,740	ตร.ม.	252.10	1,194,954.00	1.2498	315.07	1,493,453.50	
4	งานติดตั้งจราจร								
4.1	สีเทอร์โมพลาสติก	2,360.00	ตร.ม.	290.00	684,400.00	1.2498	362.44	855,363.12	
4.2	Rumble Strips	60.90	ตร.ม.	410.00	24,969.00	1.2498	512.41	31,206.25	
5	งานป้ายโครงการ	1	ชุด	4,848.00	4,848.00	1.2498	6059.03	6,059.03	
	รวมเป็นเงินทั้งสิ้น				20,515,220.93			25,639,923.07	

ผลรวมค่างานต้นทุนงานก่อสร้างทาง

20,515,220.93

ค่า Factor F งานก่อสร้างทาง

1.2498

สำเนาถูกต้อง

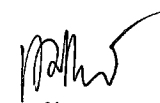
(นางสาวณภภักซ์ แสงทรัพย์)
นักวิชาการพัสดุปฏิบัติการ

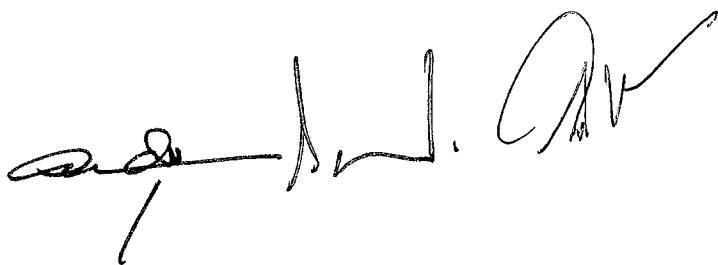



บันทึกข้อความ

ส่วนราชการ กองช่าง ฝ่ายก่อสร้างและซ่อมบำรุง โทร. 0-3621-4090

ที่ สป 51005/ 3465

วันที่ ๒ กันยายน 2564

เรื่อง รายงานขอความเห็นชอบการจัดทำแบบรูปรายการงานก่อสร้าง

เรียน นายกองค้การบริหารส่วนจังหวัดสระบุรี

ตามคำสั่งองค์การบริหารส่วนจังหวัดสระบุรี ที่ 851/2564 ลงวันที่ 9 มิถุนายน 2564

เรื่อง แต่งตั้งคณะกรรมการจัดทำแบบรูปรายการงานก่อสร้างโครงการปรับปรุงถนนลาดบาง สาย สป.ถ1 - 0043 บ้านพระพุทธฉาย - บ้านเขาไม้โค่น ตำบลหนองปลาไหล - ตำบลห้วยแห้ง อำเภอเมืองสระบุรี - อำเภอแก่งคอย จังหวัดสระบุรี ตามประชุมสภาองค์การบริหารส่วนจังหวัดสระบุรี สมัยวิสามัญสมัยที่ 2 ประจำปี 2564 ครั้งที่ 1 เมื่อวันที่ 17 พฤษภาคม 2564 มีมติอนุมัติให้ใช้จ่ายเงินสะสมองค์การบริหารส่วนจังหวัดสระบุรี นั้น

ขอเรียนว่า คณะกรรมการจัดทำแบบรูปรายการงานก่อสร้างฯ ได้ดำเนินการจัดทำแบบรูปรายการงานก่อสร้างโครงการดังกล่าวแล้วเสร็จ รายละเอียดตามเอกสารที่แนบมาพร้อมนี้

จึงเรียนมาเพื่อโปรดพิจารณาให้ความเห็นชอบ แบบรูปรายการงานก่อสร้างฯ ดังกล่าว และลงนามในบันทึกฉบับนี้ แจกกองพัสดุและทรัพย์สิน เพื่อพิจารณาดำเนินการต่อไป

ลงชื่อ.....ประธานกรรมการ

(นายสรราช อินสุข)

หัวหน้าฝ่ายสำรวจและออกแบบ

ลงชื่อ.....กรรมการ

(นายจิรพล บุญสี)

หัวหน้าฝ่ายก่อสร้างและซ่อมบำรุง

ลงชื่อ.....กรรมการ

(นายวันเฉลิม แก้ววิสูตร)

วิศวกรโยธาชำนาญการ

สำเนาถูกต้อง

ความเห็นของผู้อำนวยการกองช่าง

เห็นชอบ

(นายสุรศักดิ์ สมภักดี)

ผู้อำนวยการกองช่าง

ความเห็นของปลัดองค์การบริหารส่วนจังหวัด

เห็นชอบ

(นางสาวณภักษ์ แสงทรัพย์)

นักวิชาการพัสดุปฏิบัติการ

(นายเรืองศักดิ์ วรรณ)

ปลัดองค์การบริหารส่วนจังหวัดสระบุรี

ความเห็นของนายกองค้การบริหารส่วนจังหวัดสระบุรี

เห็นชอบ

(นายธนภุต อัดละสัมปณณะ)

รองนายกองค้การบริหารส่วนจังหวัด ปฏิบัติราชการแทน

นายกองค้การบริหารส่วนจังหวัดสระบุรี

รายละเอียดแบบรูปรายการงานก่อสร้าง

โครงการ ปรับปรุงถนนลาดยาง สาย สป.ถ1 - 0043 บ้านพระพุทธราย - บ้านเขาไม้โค่น
ตำบลหนองปลาไหล - ตำบลห้วยแห้ง อำเภอมืองสระบุรี - อำเภอแก่งคอย จังหวัดสระบุรี
โดยวิธีประกวดราคาอิเล็กทรอนิกส์ (e-bidding)

1. ชื่อโครงการ

ปรับปรุงถนนลาดยาง สาย สป.ถ1 - 0043 บ้านพระพุทธราย - บ้านเขาไม้โค่น
ตำบลหนองปลาไหล - ตำบลห้วยแห้ง อำเภอมืองสระบุรี - อำเภอแก่งคอย จังหวัดสระบุรี

2. วัตถุประสงค์

1. เพื่อแก้ไขปัญหาความเดือดร้อนของประชาชน ซึ่งอาจเกิดอันตรายจากการสัญจรเนื่องจากสภาพผิวจราจรเสียหาย
2. เพื่อการคมนาคม ด้านต่างๆ บนทางหลวงท้องถิ่นฯ โดยสะดวก ปลอดภัย กับประชาชน
3. เพื่อเป็นการรองรับการขยายตัวของชุมชนเมืองที่กำลังจะเกิดขึ้นในอนาคต
4. เพื่อสนับสนุนนโยบายรัฐบาลในการกระจายความเจริญของสังคมเมือง สังคมชนบท
5. เพื่อส่งเสริมให้ประชาชนมีรายได้เพิ่มขึ้น

3. รายละเอียดโครงการ

ปรับปรุงถนนลาดยาง สาย สป.ถ1 - 0043 บ้านพระพุทธราย - บ้านเขาไม้โค่น
ตำบลหนองปลาไหล - ตำบลห้วยแห้ง อำเภอมืองสระบุรี - อำเภอแก่งคอย จังหวัดสระบุรี

ช่วงที่ 1 ปรับปรุงผิวจราจร ลาดยางแอสฟัลท์ติกคอนกรีต โดยวิธี Asphalt Hot Mix In - Place Recycling บริเวณ กม.ที่ 0+000 - กม.ที่ 4+750 ขนาดผิวทาง กว้าง 6.00 เมตร ยาว 4,750.00 เมตร ไหล่ทางกว้างข้างละ 0.50 เมตร หนา 0.04 เมตร

ช่วงที่ 2 ปรับปรุงผิวจราจรแบบแอสฟัลท์ติกคอนกรีต โดยวิธี Pavement in - Place Recycling บริเวณ กม.ที่ 4+750 - กม.ที่ 9+490 ขนาดผิวทาง กว้าง 6.00 เมตร ยาว 4,740.00 เมตร ไหล่ทางกว้างข้างละ 0.50 เมตร หนา 0.05 เมตร รวมช่วงที่ 1 - ช่วงที่ 2 คิดเป็นพื้นที่ลาดยางไม่น้อยกว่า 66,430 ตารางเมตร (ตามรูปแบบ และรายละเอียดขององค์การบริหารส่วนจังหวัดสระบุรี)

4. งบประมาณ

ตามประชุมสภาองค์การบริหารส่วนจังหวัดสระบุรี สมัยวิสามัญ สมัยที่ 2 ประจำปี 2564 ครั้งที่ 1 เมื่อวันที่ 17 พฤษภาคม 2564 มีมติอนุมัติให้ใช้จ่ายเงินสะสมองค์การบริหารส่วนจังหวัดสระบุรี งบประมาณ 29,720,000.-บาท (ยี่สิบเก้าล้านเจ็ดแสนสองหมื่นบาทถ้วน)

สำเนาถูกต้อง

(นางสาวณภักษ์ แสงทรัพย์)

นักวิชาการพัสดุปฏิบัติการ

/ 5 คุณสมบัติ...

5. คุณสมบัติผู้เสนอราคา

ผู้ยื่นข้อเสนอจะต้องมีคุณสมบัติดังต่อไปนี้

5.1 มีความสามารถตามกฎหมาย

5.2 ไม่เป็นบุคคลล้มละลาย

5.3 ไม่อยู่ระหว่างเลิกกิจการ

5.4 ไม่เป็นบุคคลซึ่งอยู่ระหว่างถูกระงับการยื่นข้อเสนอหรือทำสัญญากับหน่วยงานของรัฐไว้ชั่วคราว เนื่องจากเป็นผู้ที่ไม่ผ่านเกณฑ์การประเมินผลการปฏิบัติงานของผู้ประกอบการตามระเบียบที่รัฐมนตรีว่าการกระทรวงการคลังกำหนดตามที่ประกาศเผยแพร่ในระบบเครือข่ายสารสนเทศของกรมบัญชีกลาง

5.5 ไม่เป็นบุคคลซึ่งถูกระบุชื่อไว้ในบัญชีรายชื่อผู้ทำงานและได้แจ้งเวียนชื่อให้เป็นผู้ทำงานของหน่วยงานของรัฐในระบบเครือข่ายสารสนเทศของกรมบัญชีกลาง ซึ่งรวมถึงนิติบุคคลที่ผู้ทำงานเป็นหุ้นส่วนผู้จัดการ กรรมการผู้จัดการ ผู้บริหาร ผู้มีอำนาจในการดำเนินงานในกิจการของนิติบุคคลนั้นด้วย

5.6 มีคุณสมบัติและไม่มีลักษณะต้องห้ามที่คณะกรรมการนโยบายการจัดซื้อจัดจ้างและการบริหารพัสดุภาครัฐกำหนดในราชกิจจานุเบกษา

5.7 เป็นนิติบุคคลผู้มีอาชีพรับจ้างที่ประกวดราคาจ้างด้วยวิธีการทางอิเล็กทรอนิกส์ดังกล่าว

5.8 ไม่เป็นผู้มีผลประโยชน์ร่วมกันกับผู้ยื่นข้อเสนอรายอื่นที่เข้ายื่นข้อเสนอให้แก่องค์การบริหารส่วนจังหวัดสระบุรี ณ วันประกาศประกวดราคาจ้างก่อสร้างด้วยวิธีประกวดราคาอิเล็กทรอนิกส์ หรือไม่เป็นผู้กระทำการอันเป็นการขัดขวางการแข่งขันราคาอย่างเป็นธรรมในการประกวดราคาอิเล็กทรอนิกส์ครั้งนี้

5.9 ไม่เป็นผู้ได้รับเอกสิทธิ์หรือความคุ้มกัน ซึ่งอาจปฏิเสธไม่ยอมขึ้นศาลไทย เว้นแต่รัฐบาลของผู้ยื่นข้อเสนอได้มีคำสั่งให้สละเอกสิทธิ์และความคุ้มกันเช่นนั้น

5.10 เป็นผู้ประกอบการที่ขึ้นทะเบียนงานก่อสร้างสาขางานก่อสร้างทาง ไม่น้อยกว่าชั้น 4 ประเภทหลักเกณฑ์คุณสมบัติทั่วไป คุณสมบัติเฉพาะ ไว้กับกรมบัญชีกลาง (กรณีคณะกรรมการราคากลางได้ประกาศกำหนดให้งานก่อสร้างสาขานั้นต้องขึ้นทะเบียนผู้ประกอบการไว้กับกรมบัญชีกลาง)

5.11 ผู้ยื่นข้อเสนอต้องมีผลงานก่อสร้างประเภทเดียวกันกับงานที่ประกวดราคาจ้างก่อสร้าง ในครั้งนี้ (งาน Asphalt Hot Mix In-Place Recycling) ในวงเงินไม่น้อยกว่า 11,888,000.-บาท (สิบเอ็ดล้านแปดแสนแปดหมื่นแปดพันบาทถ้วน) และเป็นผลงานที่เป็นคู่สัญญาโดยตรงกับหน่วยงานของรัฐ รัฐวิสาหกิจ หรือหน่วยงานเอกชนที่องค์การบริหารส่วนจังหวัดสระบุรีเชื่อถือ

5.12 ผู้ยื่นข้อเสนอที่ยื่นข้อเสนอในรูปแบบของ “กิจการร่วมค้า” ต้องมีคุณสมบัติ ดังนี้ **สำเนาถูกต้อง**
กรณีที่ข้อตกลงฯ กำหนดให้ผู้เข้าร่วมค้ารายใดรายหนึ่งเป็นผู้เข้าร่วมค้าหลัก ข้อตกลงฯ จะต้องมีการกำหนดสัดส่วนหน้าที่ และความรับผิดชอบในปริมาณงาน สิ่งของ หรือมูลค่าตามสัญญาของผู้เข้าร่วมค้าหลัก มากกว่าผู้เข้าร่วมค้ารายอื่นทุกราย **(นางสาวณัฐชยา แสงทรัพย์) นักวิชาการพัสดุปฏิบัติการ**

กรณีที่ข้อตกลงฯ กำหนดให้ผู้เข้าร่วมค้ารายใดรายหนึ่งเป็นผู้เข้าร่วมค้าหลัก กิจการร่วมค้านั้นต้องใช้ผลงานของผู้เข้าร่วมค้าหลักรายเดียวเป็นผลงานของกิจการร่วมค้าที่ยื่นข้อเสนอ

กรณีที่ข้อตกลงฯ กำหนดให้ผู้เข้าร่วมค้ารายใดรายหนึ่งเป็นผู้เข้าร่วมค้าหลัก ผู้เข้าร่วมค้าหลัก จะต้องเป็นผู้ประกอบการที่ขึ้นทะเบียนไว้กับกรมบัญชีกลาง ในส่วนของผู้เข้าร่วมค้าที่ไม่ใช่ผู้เข้าร่วมค้าหลักจะเป็นผู้ประกอบการที่ขึ้นทะเบียนในสาขางานก่อสร้างไว้กับกรมบัญชีกลางหรือไม่ก็ได้

สำหรับข้อตกลงฯ ที่ไม่ได้กำหนดให้ผู้เข้าร่วมค้ารายใดเป็นผู้เข้าร่วมค้าหลัก ผู้เข้าร่วมค้าทุกราย จะต้องมีความสัมพันธ์ครบถ้วนตามเงื่อนไขที่กำหนดไว้ในเอกสารเชิญชวน

5.13 ผู้ยื่นข้อเสนอต้องลงทะเบียนในระบบจัดซื้อจัดจ้างภาครัฐด้วยอิเล็กทรอนิกส์ (Electronic Government Procurement : e - GP) ของกรมบัญชีกลาง

5.14 ผู้ยื่นเสนอราคาควรมีโรงงานผสมแอสฟัลต์ติกคอนกรีต ซึ่งตั้งอยู่ในสายทางที่ก่อสร้าง หากจำเป็น อาจตั้งอยู่นอกสายทางภายในระยะทางขนส่ง 110 กิโลเมตร และต้องมีกำลังการผลิต (Rated Capacity) ไม่น้อยกว่า 60 ตันต่อชั่วโมงหรือตามที่องค์การบริหารส่วนจังหวัดสระบุรีเห็นชอบ ทั้งนี้เพื่อให้ความสามารถควบคุมอุณหภูมิของส่วนผสมแอสฟัลต์ติกคอนกรีตได้ และเพื่อให้เป็นไปตามมาตรฐานของกรมทางหลวงชนบท ภายหลังจากได้รับการคัดเลือกเป็นคู่สัญญา

5.15 ผู้ยื่นข้อเสนอ หากได้รับการคัดเลือกเป็นคู่สัญญา จะต้องนำช่างควบคุมงานและวิศวกร ผู้ควบคุมงานมาแสดงตนต่อผู้ควบคุมงานขององค์การบริหารส่วนจังหวัดสระบุรี/ประธานกรรมการตรวจรับพัสดุ ก่อนเข้าดำเนินการก่อสร้าง

5.16 ผู้ยื่นข้อเสนอต้องมีขีดความสามารถและความพร้อมด้านบุคลากร ด้านเครื่องจักร - เครื่องมือ โรงงาน ตามรูปแบบรายการงานก่อสร้างกำหนด ภายหลังจากได้รับการคัดเลือกเป็นคู่สัญญา

5.17 ผู้ยื่นข้อเสนอต้องใช้พัสดุประเภทวัสดุหรือครุภัณฑ์ที่ใช้ในงานก่อสร้างต้องเป็นพัสดุที่ผลิตภายในประเทศ ตามเงื่อนไขดังนี้

5.17.1 วัสดุหรือครุภัณฑ์ที่ใช้ในงานก่อสร้างต้องเป็นพัสดุที่ผลิตภายในประเทศไม่น้อยกว่า ร้อยละ 60 ของมูลค่าพัสดุที่จะใช้ในงานก่อสร้างทั้งหมดตามสัญญา

5.17.2 เหล็กที่ใช้ในงานก่อสร้างต้องใช้เหล็กที่ผลิตภายในประเทศไม่น้อยกว่า ร้อยละ 90 ของ ปริมาณเหล็กที่ต้องใช้ทั้งหมดตามสัญญา

5.18 ผู้ยื่นข้อเสนอจะต้องจัดทำแผนการใช้พัสดุที่ผลิตภายในประเทศ (ตามข้อ 5.17.1 และข้อ 5.17.2) ภายใน 60 วัน นับถัดจากวันที่ได้ลงนามสัญญา เพื่อให้คณะกรรมการตรวจรับพัสดุพิจารณาต่อไป

6. ระยะเวลาดำเนินการ

กำหนดให้ ระยะเวลาดำเนินการก่อสร้าง 150 วัน

7. หน่วยงานที่รับผิดชอบ

กองช่าง องค์การบริหารส่วนจังหวัดสระบุรี ตำบลดาวเรือง อำเภอเมืองสระบุรี จังหวัดสระบุรี

(นางสาวณภักษ์ แสงทรัพย์)

นักวิชาการพัสดุปฏิบัติการ

8. การแบ่งงวดงาน

แบ่งจ่ายเป็น 2 งวด ของงานจ้างทั้งหมด เมื่อผู้รับจ้าง ได้ดำเนินการปรับปรุงถนนลาดยาง ปรับปรุงถนนลาดยาง สาย สป.ถ1 - 0043 บ้านพระพุทธราย - บ้านเขาไม้โค่น ตำบลหนองปลาไหล - ตำบล ห้วยแห้ง อำเภอเมืองสระบุรี - อำเภอแก่งคอย จังหวัดสระบุรี ตามรายละเอียด ที่กำหนด/ สัญญาจ้าง ดังนี้

งวดที่ 1 คิดเป็นเงินร้อยละ 20 เมื่อผู้รับจ้างดำเนินการ

- งานปรับปรุงชั้นโครงสร้างทาง (งานถางป่าขุดต่อ, งานหินคลุกปรับระดับ, งาน Deep Patch และงาน Pavement In - Place Recycling) แล้วเสร็จ

(กำหนดแล้วเสร็จ 60 วัน)

งวดที่ 2 (สุดท้าย)

- งานทำผิวจราจร Asphalt Hot Mix In-Place Recycling แล้วเสร็จ

- งาน Prime Coat แล้วเสร็จ

- ดำเนินการผิวจราจร Asphalt Concrete แล้วเสร็จ
- ติดตั้งเครื่องหมายจราจรและอุปกรณ์อำนวยความสะดวกแล้วเสร็จ
- ติดตั้งป้ายประชาสัมพันธ์โครงการ แล้วเสร็จ
- เก็บทำความสะอาด บริเวณสถานที่ก่อสร้างให้เป็นระเบียบเรียบร้อย, ติดตั้งเครื่องหมายจราจร, ป้ายโครงการหรือให้คณะกรรมการตรวจรับพัสดุได้ตรวจรับไว้เป็นที่เรียบร้อยแล้ว
(กำหนดเวลาแล้วเสร็จ 90 วัน)

9. คณะกรรมการจัดทำรูปแบบรายการงานก่อสร้าง

นายสรารุช อินสุข	ตำแหน่ง หัวหน้าฝ่ายสำรวจและออกแบบ	ประธานกรรมการ
นายจิรพล บุญลือ	ตำแหน่ง หัวหน้าฝ่ายก่อสร้างและซ่อมบำรุง	กรรมการ
นายวันเฉลิม แก้ววิสูตร	ตำแหน่ง วิศวกรโยธาชำนาญการ	กรรมการ

10. การปรับราคางานก่อสร้าง (ค่า k)

สำหรับราคางานก่อสร้างตามสัญญาจะนำสูตร Escalation Factor (K) มาใช้คำนวณราคาค่างานที่เปลี่ยนแปลงไป โดยวิธีการต่อไปนี้ ตามเงื่อนไข หลักเกณฑ์ สูตรและวิธีคำนวณที่ใช้กับสัญญาแบบปรับราคาได้ตามมติคณะรัฐมนตรี เมื่อวันที่ ๒๒ สิงหาคม 2532 เรื่อง การพิจารณาช่วยเหลือผู้ประกอบการอาชีพงานก่อสร้างตามหนังสือสำนักเลขาธิการคณะรัฐมนตรี ที่ นร 0203/ว 109 ลงวันที่ 24 สิงหาคม 2532

สูตรการปรับราคา (สูตรค่า K) จะต้องคงที่ที่ระดับกำหนดไว้ในวันแล้วเสร็จ ตามที่กำหนดไว้ในสัญญาหรือภายในระยะเวลาที่ผู้ว่าจ้างได้ขยายออกไป โดยใช้สูตรค่า K ดังนี้

$$K 2.1 = 0.30 + 0.10 * It / Io + 0.40 * Et / Eo + 0.20 * Ft / Fo$$

$$K 3.1 = 0.30 + 0.40 * At / Ao + 0.20 * Et / Eo + 0.10 * Ft / Fo$$

$$K 3.3 = 0.30 + 0.10 * Mt / Mo + 0.40 * At / Ao + 0.10 * Et / Eo + 0.10 * Ft / Fo$$

ลงชื่อ.....ประธานกรรมการ

(นายสรารุช อินสุข)

หัวหน้าฝ่ายสำรวจและออกแบบ

ลงชื่อ.....กรรมการ

(นายจิรพล บุญลือ)

หัวหน้าฝ่ายก่อสร้างและซ่อมบำรุง

ลงชื่อ.....กรรมการ

(นายวันเฉลิม แก้ววิสูตร)

วิศวกรโยธาชำนาญการ

สำเนาถูกต้อง

(นางสาวณภภักษ์ แสงทรัพย์)
นักวิชาการพัสดุปฏิบัติการ

1.

ปีงบประมาณ 2564

แบบ อบจ.สระบุรีเลขที่ ๕๑ / ๒๕๖๔

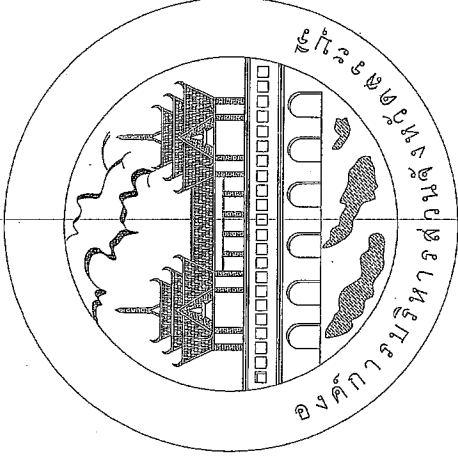



โครงการปรับปรุงถนนลาดยาง

สายส.ถ 1-0043 บ.พระพุทธราย - บ.เขาไม้โค่น

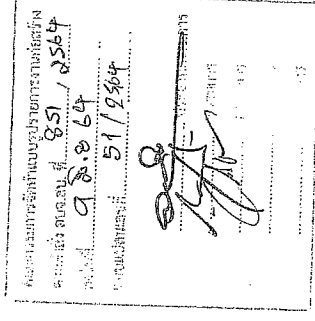
ตำบลหนองปลาไหล - ตำบลห้วยแห้ง อำเภอเมืองสระบุรี - อำเภอแก่งคอย จังหวัดสระบุรี

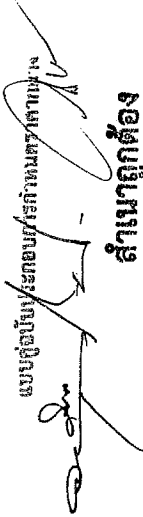

แบบคู่ฉบับประกอบ/เอกสารตามร่าง

 สำเนาถูกต้อง

 (นางสารณภักษ์ แสงทรัพย์)
 นักวิชาการพัสดุปฏิบัติการ

โครงการปรับปรุงถนนลาดยาง

สายตบ.ถ 1-0043 บ.พระพุทธฉาย - บ.เขาไม้เค็ม

ตำบลหนองปลาไหล - ตำบลห้วยแห้ง อำเภอเมืองสระบุรี - อำเภอแก่งคอย จังหวัดสระบุรี
ระยะทาง 9.490 กิโลเมตร

2.

รายละเอียดการประกอบารปรับปรุงถนนลาดยางแบบแอสฟัลติกคอนกรีต (Asphalt HotMix In - Place Recycling) ระยะทาง 4.750 กิโลเมตรและวิธี Pavement In-Place Recycling ระยะทาง 4.74 กิโลเมตร
- กม.ที่ 0+000 ถึง กม.ที่ 9.490 ระยะทาง 9.490 กิโลเมตร
ผิวจราจรกว้าง 6.00 เมตร ไหล่ทางกว้างละ 0.50 เมตร หน้า 0.04 และ 0.05 เมตร
หรือคิดเป็นพื้นที่ลาดยางไม่น้อยกว่า 66,430 ตารางเมตร

(กรณีที่ไม่สามารถดำเนินการได้ตามรูปแบบรายการข้างต้น ให้ทำการปรับปรุงถนนลาดยางแบบ Asphaltic concrete ได้ตามสภาพพื้นที่โดยให้อยู่ในดุลยพินิจของผู้ควบคุมงาน แต่จะต้องได้ใบรับงานงานไม่น้อยกว่าที่กำหนดไว้ในแบบแปลน และรายการก่อสร้าง)

แผ่นที่	รายการ	หน่วย	หมายเหตุ
1.	ปกโครงสร้าง		
2.	แผ่นที่ตึงเบบ , รายละเอียด , สารบัญ		
3.	รายการประกอบแบบ		
4-5.	รูปตัดตามขวาง Asphaltic concrete		
6.	รายละเอียด		
7-16.	รูปแปลนตามยาว		

สำเนาถูกต้อง

นางสาวสุภาวดี สุทธิชัยชูชีพ
วิศวกรผู้ควบคุมโครงการ

นายสุวิทย์ วัฒนศิริ
วิศวกรผู้ควบคุมโครงการ

นายสุวิทย์ วัฒนศิริ
วิศวกรผู้ควบคุมโครงการ

นางสาวสุภาวดี สุทธิชัยชูชีพ
นางสาวสุภาวดี สุทธิชัยชูชีพ
วิศวกรผู้ควบคุมโครงการ

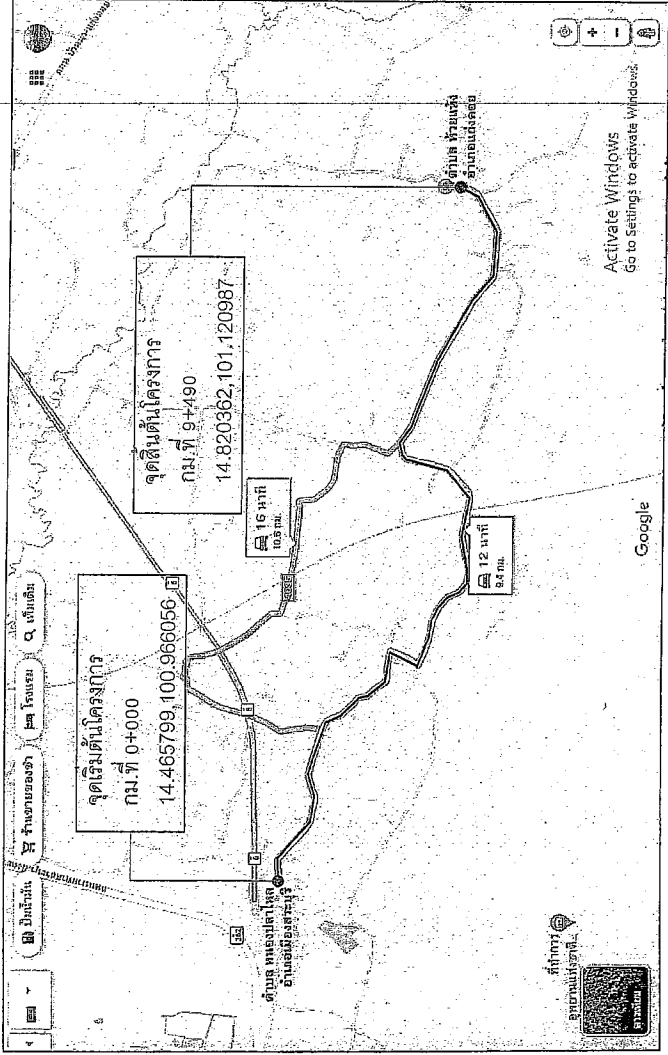

โครงการบริหารส่วนจังหวัดสระบุรี		โครงการปรับปรุงถนนลาดยาง สายตบ.ถ 1-0043 บ.พระพุทธฉาย - บ.เขาไม้เค็ม ตำบลห้วยแห้ง อำเภอเมืองสระบุรี - อำเภอแก่งคอย จังหวัดสระบุรี	
สำรวจและออกแบบ เขียนแบบ	วิศวกร นายสุวิทย์ วัฒนศิริ วิศวกรผู้ควบคุมโครงการ	ผู้ควบคุมโครงการ นางสาวสุภาวดี สุทธิชัยชูชีพ วิศวกรผู้ควบคุมโครงการ	ผู้ดำเนินงาน นายสุวิทย์ วัฒนศิริ วิศวกรผู้ควบคุมโครงการ
จังหวัดสระบุรี		จังหวัดสระบุรี	
อำเภอเมืองสระบุรี		อำเภอเมืองสระบุรี	
ตำบลหนองปลาไหล		ตำบลหนองปลาไหล	

รายการประกอบแบบ

1. ผู้รับจ้างจะต้องทำการตรวจออกแบบแปลนและรายการต่างๆ ให้เป็นที่ถูกต้อง พร้อมทั้งวางแผนการปฏิบัติงานให้เหมาะสม ถูกต้อง ตามขั้นตอนและตามมาตรฐานงานก่อสร้างที่ติดของงานก่อสร้างแต่ละรายการ โดยผู้รับจ้างจะต้องส่งแผนการปฏิบัติงาน ให้ผู้ว่าจ้างพิจารณาให้ความเห็นชอบก่อนดำเนินการ โดยผู้รับจ้างจะส่งแบบการปฏิบัติงาน
2. วัสดุต่างๆ ที่นำมาใช้ในสนามก่อสร้าง ก่อผนังภายในจะต้องได้รับความเห็นชอบจากผู้ควบคุมงานเสียก่อน วัสดุใดหากมีการกำหนดมาตรฐานไว้ในมาตรฐานผลิตภัณฑ์อุตสาหกรรม (มอก.) การทดสอบและพิจารณาอนุมัติให้นำวัสดุดังกล่าวมาใช้ในงานก่อสร้าง ให้ถือปฏิบัติตามข้อกำหนดของ มอก. สำหรับวัสดุนั้นๆ หากภายหลังปรากฏว่าวัสดุที่นำมาใช้ในการก่อสร้างไม่ถูกต้อง ตามมาตรฐานที่กำหนดหรือไม่ถูกต้องตาม มอก. ผู้รับจ้างยังคงต้องรับผิดชอบความเสียหายหรือความเสียหายที่เกิดขึ้นทั้งสิ้น
3. ผู้รับจ้างจะต้องทำการก่อสร้างด้วยความระมัดระวัง โดยไม่ให้เกิดความเสียหายต่อทรัพย์สินของทางราชการและเอกชน
4. คาระดับของถนนหรือสิ่งก่อสร้างใดๆ จะต้องปฏิบัติตามกฎหมายที่กำหนด
5. รถขนส่งวัสดุหรือสิ่งก่อสร้างตามแบบที่กำหนด (BMW) เป็นค่าระดับผสมดินที่ใช้เฉพาะในการก่อสร้างเท่านั้น
6. ผู้ควบคุมงาน หมายถึงผู้ควบคุมงานขององค์การบริหารส่วนจังหวัดสระบุรี
7. มาตรฐานการก่อสร้างให้ใช้รายการมาตรฐานงานก่อสร้างกรมทางหลวงชนบท (มทช.) ฉบับปัจจุบัน
8. ที่จุดเริ่มต้นและจุดสิ้นสุดก่อสร้างรวมทั้งหมด ให้ปรับระดับของถนนให้กลมกลืนกับถนนเดิมโดยไม่ทำให้เกิดอุปสรรคต่อการจราจร และไม่เป็นการรบกวนหรือสร้างความเสียหายแก่ประชาชน
9. สาธารณูปโภคและสาธารณูปการต่างๆ เช่น ไฟฟ้า โทรทัศน์ ประปา, ท่อระบายน้ำ เป็นต้น ที่อยู่บริเวณที่ก่อสร้าง และเป็นอุปสรรคต่อการก่อสร้าง ผู้รับจ้างจะต้องดำเนินการตัดต่อหน่วยงานที่เกี่ยวข้อง เพื่อย้ายสิ่งต่างๆ เหล่านี้ไปให้พ้น ค่าใช้จ่ายต่างๆ ให้เป็นของผู้รับจ้าง
10. ท่อคสล. ให้ใช้มีความยาวมาตรฐานที่ผลิต โดยไม่มีกาวติดใช้ในการก่อสร้าง
11. ให้ตั้งดินเดิม และหรือ ท่อคสลเดิมบริเวณปลายท่อทั้งสองด้าน เพื่อให้สามารถระบายผ่านท่อได้
12. จำนวนท่อและตำแหน่งการวางท่อกลมระบายน้ำในแต่ละแถว อาจมีการเปลี่ยนแปลงได้ตามความเหมาะสม โดยไม่ต้องขออนุญาตผู้ควบคุมงาน
13. เครื่องหมายจราจร, รางระบายน้ำ และบ่อพัก อาจปรับแต่งให้เหมาะสมกับสภาพพื้นที่ได้ โดยให้อยู่ในจุดที่ยืนของผู้ควบคุมงาน
14. ค่าแห่งการก่อสร้างทางเชื่อม อาจปรับแต่งให้เหมาะสมกับสภาพพื้นที่ได้ โดยให้อยู่ในจุดที่ยืนของผู้ควบคุมงาน
15. การแก้ไขเปลี่ยนแปลงและการปรับแต่งตามข้อ 12, 13 และ 14 จะต้องไม่ทำให้ปริมาณยอดรวมทั้งสิ้นของแต่ละรายการน้อยกว่าที่กำหนดในแบบก่อสร้าง
16. รายการใดที่ไม่ได้กำหนดไว้ในแบบหรือข้อกำหนดไว้ชัดเจน หรือแสดงไว้ขัดแย้งกัน หรือมีปัญหาในการก่อสร้าง หรือไม่ปฏิบัติตามมาตรฐานที่ดี ให้รายงานและดำเนินการตามดุลยพินิจของคณะกรรมการตรวจการจ้าง
17. ผู้รับจ้างจะต้องมีมาตรการในการป้องกันอุบัติเหตุต่างๆ อันอาจเกิดขึ้นจากการทำงานก่อสร้างไม่เหมาะสม ทั้งนี้เพื่อความปลอดภัยของชีวิตและทรัพย์สินของพนักงานหรือผู้เกี่ยวข้อง มาตรการป้องกันอุบัติเหตุให้ผู้รับจ้างจะต้องปฏิบัติตาม มาตรฐานความปลอดภัยในการก่อสร้างที่กฎหมายกำหนด
18. ผู้รับจ้างจะต้องติดตั้งป้ายเตือน เครื่องหมายจราจรหรือสัญญาณไฟ ในระหว่างก่อสร้างให้เป็นไปตามมาตรฐาน
19. ระดับ Crown Slope ให้ก่อสร้างตามที่กำหนดในแบบโดยให้ตรงตลอดทุก 200 เมตร
20. ความลาดเอียงอยู่ในจุดที่ยืนของผู้ควบคุมงาน
21. จัดหาเครื่องหมายจราจร กิจกรรมด้านความปลอดภัยขณะก่อสร้าง รูปแบบที่ 2
22. การติดตั้งจราจรให้ผู้รับจ้างเสนอ Shop Drawing ต่อผู้ควบคุมงานและคณะกรรมการตรวจการจ้างเห็นชอบก่อน 10 วัน
23. หลังจากดำเนินการก่อสร้างผิวทาง Asphaltic Concrete แล้วให้ดำเนินการตัดหญ้าตลอดข้างทาง ออกไม่น้อยกว่า 1.00 เมตร

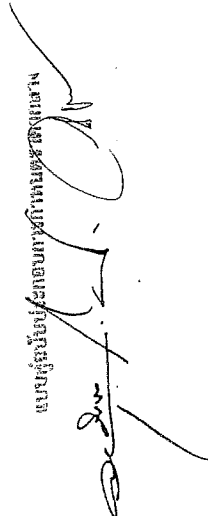
แบบผู้รับจ้างประกอบแบบกำหนดราคา



สำเนาถูกต้อง

(นางสาวณภวิช แสงทรัพย์)
นักวิชาการพัสดุปฏิบัติการ

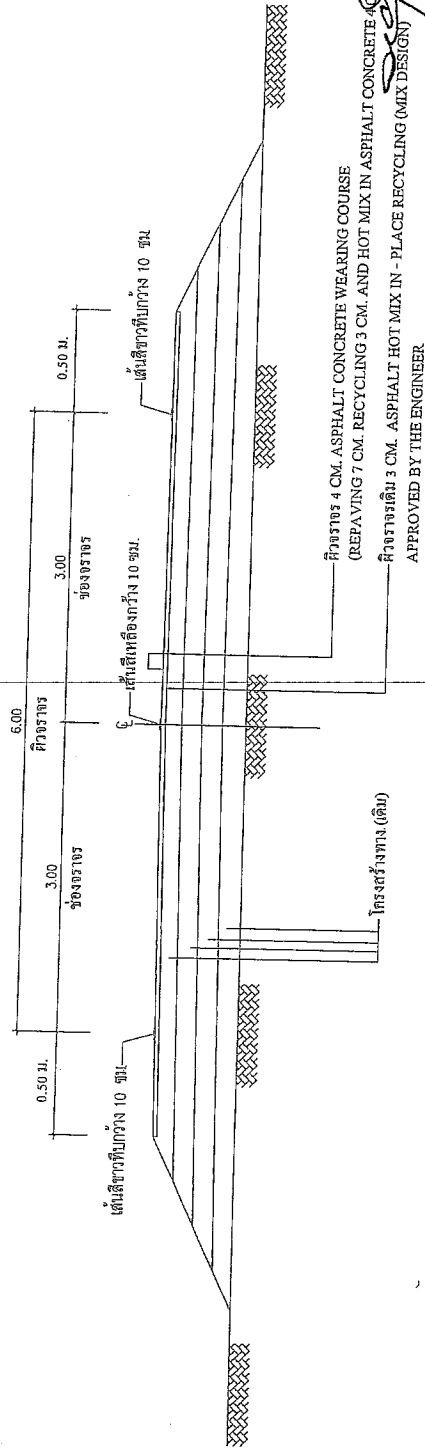
4.
โครงการปรับปรุงถนนลาดยางแบบแอสฟัลท์ติกคอนกรีต
สายสพ.ถ 1-0043 บ.พระพุทธราย - บ.เขาไม้โค่น
ตำบลหนองปลาไหล - ตำบลห้วยแห้ง อำเภอเมืองสระบุรี - อำเภอแก่งคอย จังหวัดสระบุรี
ระยะทาง 9.490 กิโลเมตร



งานปรับปรุงผิวทาง ASPHALT HOT MIX CONCRETE
(ช่วง กม.ที่ 0+000 ถึง กม.ที่ 4+750)

สำเนาถูกต้อง

W/MS

(นางสาวณภักษ์ แสงทรัพย์)
นักวิชาการพัสดุปฏิบัติการ

แบบขออนุมัติปรับปรุงผิวทาง
แบบผสมยางมะตอย
แบบผสมยางมะตอย
แบบผสมยางมะตอย

คณะกรรมการควบคุมการก่อสร้าง
ตามคำสั่ง ออกเลขที่ ๕๕๑ / ๒๕๖๙
วันที่ ๑๘.๐๖.๖๙
แบบผสมยางมะตอย ๕๗/๒๕๖๙

หมายเหตุ

1. งาน Asphalt Hot Mix In-Place Recycling ใช้มาตรฐานกรมทางหลวงที่ ทล-ม.410/2542
 2. คู่มือปฏิบัติงาน Asphalt Hot Mix In-Place Recycling ส่วนออกแบบตรวจสอบผิวทางแอสฟัลท์
- สำนักวิเคราะห์และตรวจสอบกรมทางหลวง ธันวาคม 2555

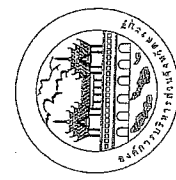

องค์การบริหารส่วนจังหวัดสระบุรี		โครงการปรับปรุงผิวทาง สายสพ.ถ 1-0043 บ.พระพุทธราย - บ.เขาไม้โค่น ตำบลหนองปลาไหล - ตำบลห้วยแห้ง อำเภอเมืองสระบุรี - อำเภอแก่งคอย จังหวัดสระบุรี	
สำรวจและออกแบบ เขียนแบบ	วิศวกร	นายณภักษ์ แสงทรัพย์ วิศวกร	ผู้ควบคุมการก่อสร้าง นายสุชาติ สมภักดิ์ ผู้อำนวยการก่อสร้าง
นายสุวัฒน์ นันทิวิเชียร วิศวกรโยธาชำนาญการ	ช่างนำสายก่อสร้าง และซ่อมบำรุง	ผู้ดำเนินงาน	แม่เหล็กเสียง
			มาตราส่วน Not To Scale

โครงการปรับปรุงถนนลาดยางแบบแอสฟัลติกคอนกรีต

สายต.ป.ถ 1-0043 บ.พระพุทธฉาย - บ.เขาไม้โค่น

ตำบลหนองปลาไหล - ตำบลห้วยแห้ง อำเภอเมืองสระบุรี - อำเภอแก่งคอย จังหวัดสระบุรี

ระยะทาง 9.490 กิโลเมตร

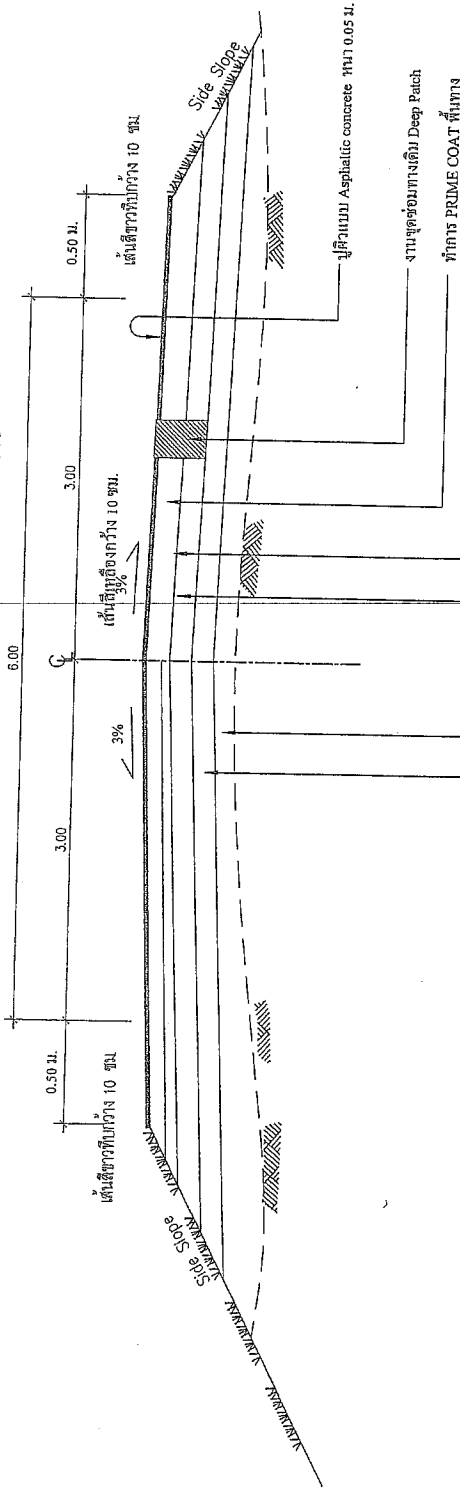

สำเนาถูกต้อง

(นางสาวสมรภักดิ์ แสงพรชัย)
นักวิชาการพัสดุปฏิบัติการ

นายสุวิทย์ คุ้มทรัพย์
วิศวกรชำนาญการ

กมลคุณรับเตรียมระดับพื้นทางเดิม บดอัดแน่น
โครงการทางเดิม (คงไว้)

นายบุญมี ประภอการกำหนดแนวทาง

งานปรับปรุงผิวจราจรพร้อมทางเชื่อมลาดยาง โดยวิธี ASPHALT PAVEMENT IN - PLACE RECYCLING

รูปตัด กม.ที่ 4+750 - กม.ที่ 9+490

คณะกรรมการจัดจ้างและควบคุมการก่อสร้าง
ตามคำสั่ง อบจ.ส.บ.ที่ 851 / 2567
เมื่อวันที่ ๑๘.๖.๖๗
นายเฉลิมณรงค์ ๘๖1/256๗



องค์การบริหารส่วนจังหวัดสระบุรี		โครงการปรับปรุงถนนลาดยาง สายต.ป.ถ 1-0043 บ.พระพุทธฉาย - บ.เขาไม้โค่น ตำบลหนองปลาไหล - ตำบลห้วยแห้ง อำเภอเมืองสระบุรี - อำเภอแก่งคอย จังหวัดสระบุรี	
สำรวจและออกแบบ เขียนแบบ	วิศกร นายสุวิทย์ คุ้มทรัพย์ วิศวกรชำนาญการ	ผู้ควบคุมการก่อสร้าง	นายสุวิทย์ คุ้มทรัพย์ ผู้อำนวยการก่อสร้าง
		หน้างานก่อสร้าง และซ่อมบำรุง	ผู้ดำเนินงาน นายเกียรติพงษ์ ช่างเทคนิค
นายสุวิทย์ คุ้มทรัพย์ วิศวกรชำนาญการ	นายสุวิทย์ คุ้มทรัพย์ วิศวกรชำนาญการ	ผู้ดำเนินงาน	นายสุวิทย์ คุ้มทรัพย์ ผู้อำนวยการก่อสร้าง
		ช่างเทคนิค นายเกียรติพงษ์	มาตรฐาน มาตรฐาน Not To Scale

เขียนด้วยปากกาสีน้ำเงินเท่านั้น

คณะกรรมการจัดทำแบบประมาณการงานก่อสร้าง
 ตามคำสั่ง ๕๕๑ / ๒๕๖๕
 ลงวันที่ ๑๕.๖.๖๕
 หมายเลขใบเสนอราคา ๕๑/๒๕๖๕

ที่	รายการ	หน่วย	ปริมาณงาน	หมายเหตุ
1.	งานถนนปูลาดคอนกรีตขนาดเบส	ตร.ม.	9,490	
2.	หินคลุกปรับเสริมระดับหนา 0.05 ม.	ลบ.ม.	1,659	
3.	Deep Patch	ตร.ม.	500	
4.	งาน Pavement In-Place Recycling	ตร.ม.	33,180	
5.	งาน PRIME COAT ในวิธีผสมซีเมนต์	ตร.ม.	33,180	
6.	งานผิวจราจร ASPHALTIC CONCRETE หนา 0.05 เมตร	ตร.ม.	28,440	
7.	งานไหล่ทาง ASPHALTIC CONCRETE หนา 0.05 เมตร	ตร.ม.	4,740	
8.	งานผิวจราจร Asphalt Hot Mix in-Place Recycling หนา 0.04 เมตร	ตร.ม.	28,500	
9.	งานไหล่ทาง Asphalt Hot Mix in-Place Recycling หนา 0.04 เมตร	ตร.ม.	4,750	
10.	งานตีเทอรันพลาตติก (รวม)	ตร.ม.	2,360	
11.	งาน RUMBLE STRIPS	ตร.ม.	60.90	
12.	ป้ายโครงการ (ป้ายเหล็ก)	ชุด	1	

อำนาจถูกต้อง

MMS
 (นางสาวณภัทช์ แสงทรัพย์)
 นักวิชาการพัสดุปฏิบัติการ

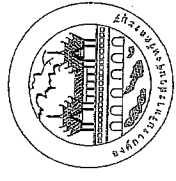

องค์การบริหารส่วนจังหวัดสระบุรี		โครงการปรับปรุงถนนลาดยาง สายชนอง 1-0043 ม.พระพรหมฉาย - บ้านไผ่ใหญ่ ตำบลชนองป่าไผ่ - ตำบลท่าช้าง อำเภอเมืองสระบุรี - อำเภอแคชชี จังหวัดสระบุรี	
สำรวจและออกแบบ เขียนแบบ	วิศวกร	นายอนุชิต ฐิติพันธ์ วิศวกรผู้ควบคุมปฏิบัติงาน	ผู้อำนวยการของจ้าง
นายณภัทช์ แสงทรัพย์ วิศวกรผู้ควบคุมปฏิบัติงาน	หัวหน้าฝ่ายก่อสร้าง และซ่อมบำรุง	ชื่อผู้จ้างงาน	แผนที่
		แบบที่โดยผู้เสนอ	ราคาส่วน Not To Scale



จุดเริ่มต้นโครงการ
กม.ที่ 0+000
14.465799, 100.966056

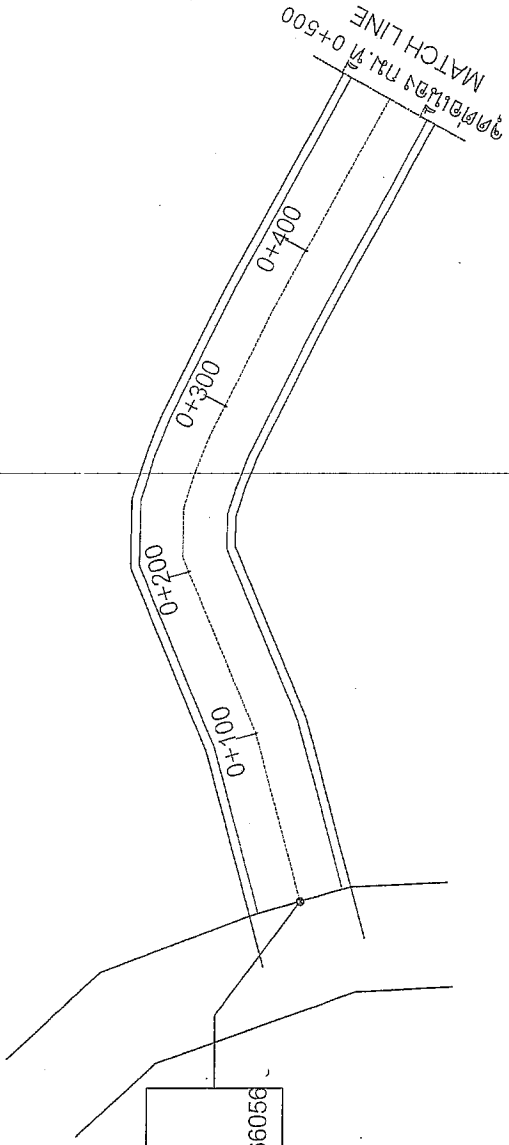

คณะกรรมการจัดทำแบบแปลนโครงการก่อสร้าง
ศูนย์ส่งเสริมอุตสาหกรรมที่ 5A / 55648
ครั้งที่ ๑ ล.๖.๖๔
ครั้งที่ ๑ ล.๖.๖๔
แบบแปลนครั้งที่ 5A/05648
[Signature]
ผู้อำนวยการ

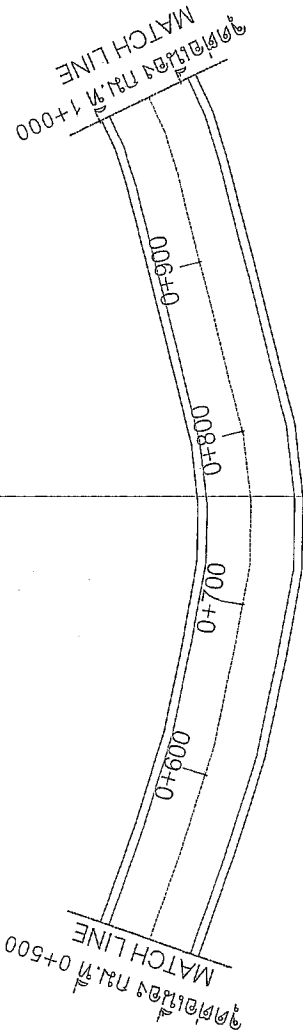

แบบแปลน/ของกองการทางหลวง
[Signature]
สำเนาถูกต้อง

[Signature]
(นางสาวณภภัช แสงทรัพย์)
นักวิชาการพัสดุปฏิบัติการ

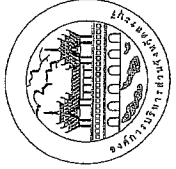

องค์การบริหารส่วนจังหวัดสระบุรี	คำปรึกษาและออกแบบ	วิศวกร	โครงการปรับปรุงถนนลาดยาง สายเลขที่ 1-0043 บริเวณถนน - ไปเขาใหญ่	ผู้ดำเนินการก่อสร้าง	ผู้ดำเนินการก่อสร้าง	ผู้ดำเนินการก่อสร้าง
	เขียนแบบ	หัวหน้าฝ่ายก่อสร้าง และซ่อมบำรุง	คำปรึกษาและ ดำเนินการแก้ไข - งานซ่อมแซม จังหวัดสระบุรี	ผู้ดำเนินการก่อสร้าง	ผู้ดำเนินการก่อสร้าง	ผู้ดำเนินการก่อสร้าง
		นายวิวัฒน์ แก้ววิจิตร วิศวกรโยธาชำนาญการ	นายชัชวาล บุญเรือง นักวิชาการพัสดุชำนาญการ	ชื่อตำแหน่ง	ตำแหน่ง	ตำแหน่ง
				แบบที่	แบบที่	แบบที่
				มาตราส่วน	มาตราส่วน	มาตราส่วน
				Not To Scale	Not To Scale	Not To Scale

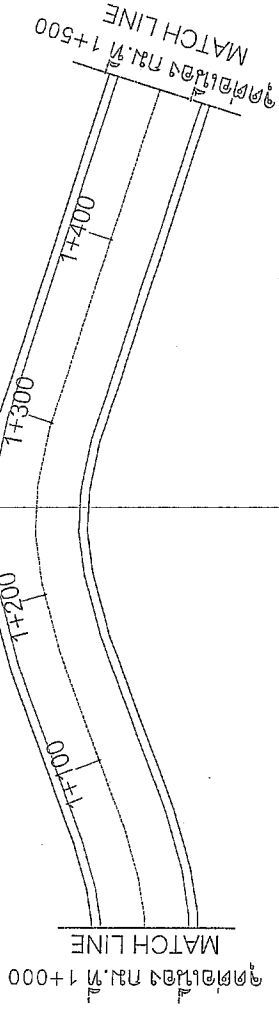

โครงการปรับปรุงเส้นทาง
 ๑๕.๖๕๑/๑๕.๖๕๑
 ๑๕.๖๕๑/๑๕.๖๕๑
 ๑๕.๖๕๑/๑๕.๖๕๑

นายสมชาย ใจดี
 (Signature)

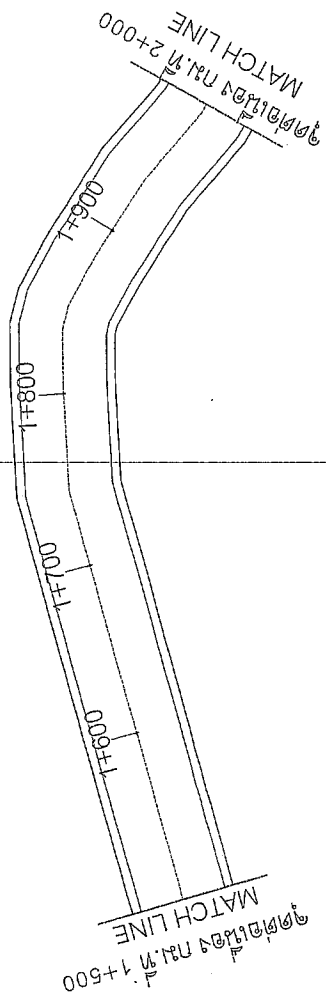
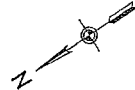

นายสมชาย ใจดี (Signature)
 นายสมชาย ใจดี

สำเนาถูกต้อง

SMKS

(นางสาวณภักษ์ แสงทรัพย์)
 นักวิชาการพัสดุปฏิบัติการ



องค์การบริหารส่วนจังหวัดสระบุรี
 (Signature)

ตำแหน่งและชื่อแบบ เขียนแบบ	วิศวกร นายสมชาย ใจดี วิศวกรโยธาปฏิบัติการ	วิศวกร นายสมชาย ใจดี วิศวกรโยธาปฏิบัติการ	ผู้ดำเนินการก่อสร้าง นายสมชาย ใจดี	ผู้ดำเนินการก่อสร้าง นายสมชาย ใจดี	โครงการปรับปรุงเส้นทาง สายลพ.๑ 1-๐๐43 บ.พระพุทธบาท - บ.เขาไม้แก้ว ตำบลหนองไผ่แดง - ตำบลวังน้ำเย็น อำเภอเมืองสระบุรี - อำเภอแก่งกระจ่างจังหวัดสระบุรี
-------------------------------	---	---	---------------------------------------	---------------------------------------	--

ชื่อผู้เขียน	นายสมชาย ใจดี	นายสมชาย ใจดี	นายสมชาย ใจดี	นายสมชาย ใจดี	นายสมชาย ใจดี
ตำแหน่งโดยสังเขป	วิศวกรโยธาปฏิบัติการ	วิศวกรโยธาปฏิบัติการ	วิศวกรโยธาปฏิบัติการ	วิศวกรโยธาปฏิบัติการ	วิศวกรโยธาปฏิบัติการ
หมายเลข	151	151	151	151	151
มาตราส่วน	1:100	1:100	1:100	1:100	1:100
Not to Scale					

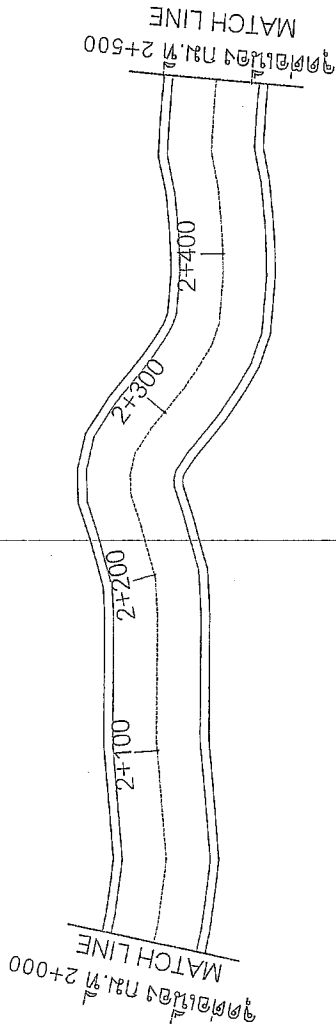
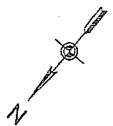

โครงการวิจัยและพัฒนาการจราจรทางบก
 หมายเลขของถนนที่ 651 / 3564
 ลมที่ 98.6.64
 หมายเลขแผนที่ 51/2564

[Signature]
 วิศวกรจราจร
 กรมการขนส่งทางบก

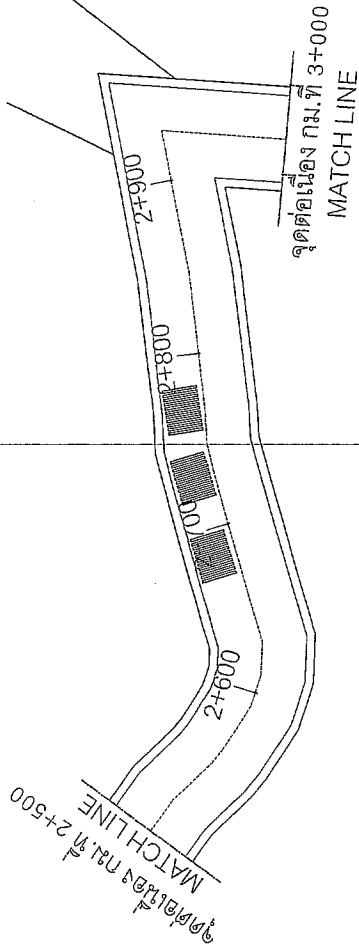

แบบร่างปรับปรุงถนนทางบก
[Signature]
 วิศวกรจราจร
 กรมการขนส่งทางบก

สำเนาถูกต้อง

[Signature]

(นางสาวณภักษ์ แสงทรัพย์)
 นักวิชาการพัสดุปฏิบัติการ



โครงการวิจัยและพัฒนาการจราจรทางบก ตามแผน ก - 0043 บ.กระทรวงคมนาคม - 1.เขตฯ 1 ได้ กำหนดแหล่งเงินอุดหนุน - ส่วนที่พร้อมแต่ยังไม่ได้อนุมัติ - อำเภอเมืองสระบุรี - อำเภอเมืองสระบุรี		ชื่อโครงการ ศึกษาระบบจราจรทางบก		ผู้รับผิดชอบ นายสมชาย ภูมิคุ้มกัน วิศวกรจราจร		ผู้สนับสนุน นายสมชาย ภูมิคุ้มกัน วิศวกรจราจร		ผู้ดำเนินการ นายสมชาย ภูมิคุ้มกัน วิศวกรจราจร		ผู้ตรวจสอบ นายสมชาย ภูมิคุ้มกัน วิศวกรจราจร	
องค์การบริหารส่วนจังหวัดสระบุรี		ชื่อแบบ ศึกษาระบบจราจรทางบก		วัตถุประสงค์ ศึกษาปัญหาจราจร และเสนอแนะ		พื้นที่ อำเภอเมืองสระบุรี		วันที่ 98.6.64		มาตราส่วน Not To Scale	

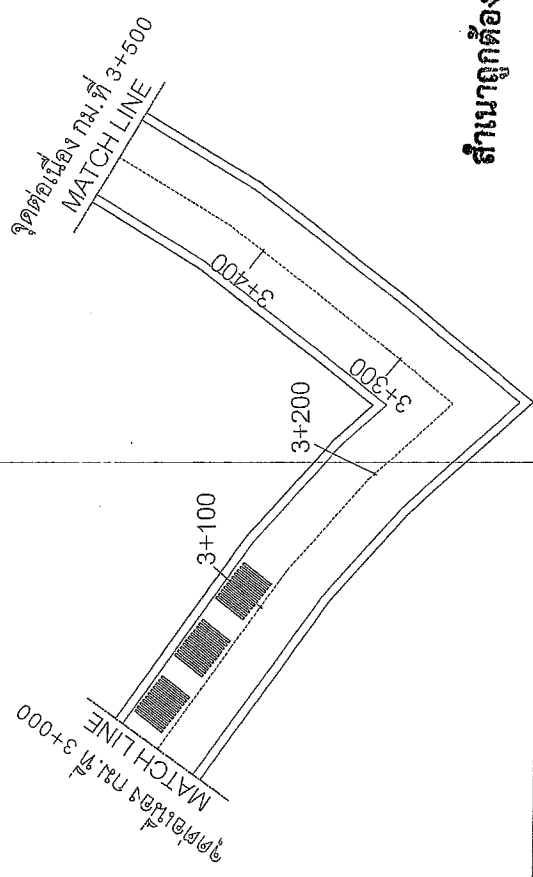

แบบผู้รับทราบของทางราชการ
 นายสุวิทย์ ทรัพย์ทวี

สำเนาถูกต้อง

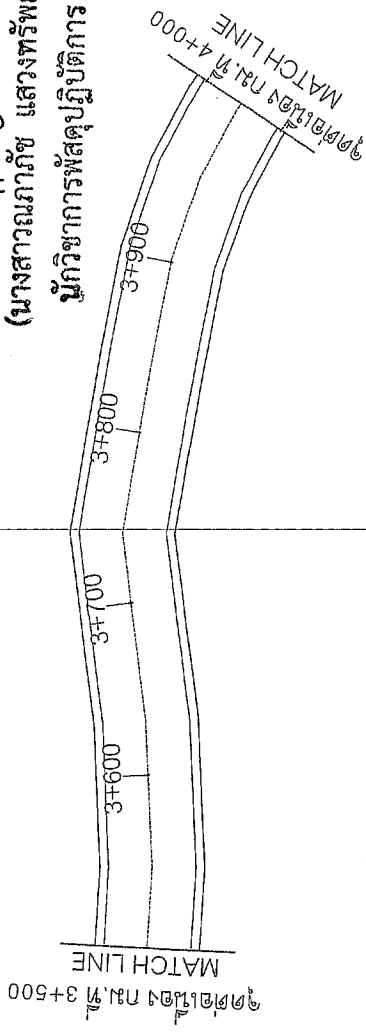
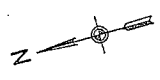

(นางสาวณภักษ์ แสงทรัพย์)
 นักวิชาการพัสดุปฏิบัติการ

คณะกรรมการจัดทำแบบแปลนโครงการฯ
 หมายเลข ๑๕๑ / ๑๕๔
 ลงวันที่ ๑๕ ๖ ๕๕
 หมายเลขแบบที่ ๕๑๑๕๕๕
 นายสุวิทย์ ทรัพย์ทวี
 นายสุวิทย์ ทรัพย์ทวี
 นายสุวิทย์ ทรัพย์ทวี

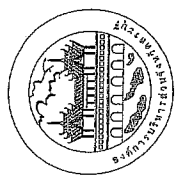

องค์การบริหารส่วนจังหวัดสระบุรี		โครงการปรับปรุงเส้นทาง ตามเขต 1-๑๐๓๓ บางระจัน - บ้านใหม่ ตำบลหนองไผ่ - ตำบลไผ่แดง อำเภอเมืองสระบุรี - ตำบลเกตุทอง จังหวัดสระบุรี	
		ผู้ควบคุมงาน นายสุวิทย์ ทรัพย์ทวี วิศวกร/นักควบคุมการ	ผู้ดำเนินการก่อสร้าง บริษัทเอกชน
ตำแหน่งและชื่อแบบ วิศวกร	วิศวกร	ผู้จัดทำแบบ นายสุวิทย์ ทรัพย์ทวี วิศวกร/นักควบคุมการ	ผู้ตรวจสอบแบบ นายสุวิทย์ ทรัพย์ทวี วิศวกร/นักควบคุมการ
ตำแหน่งและชื่อแบบ วิศวกร	วิศวกร	ผู้ดำเนินการก่อสร้าง บริษัทเอกชน	ผู้ตรวจสอบแบบ นายสุวิทย์ ทรัพย์ทวี วิศวกร/นักควบคุมการ
ตำแหน่งและชื่อแบบ วิศวกร		ผู้ดำเนินการก่อสร้าง บริษัทเอกชน	ผู้ตรวจสอบแบบ นายสุวิทย์ ทรัพย์ทวี วิศวกร/นักควบคุมการ

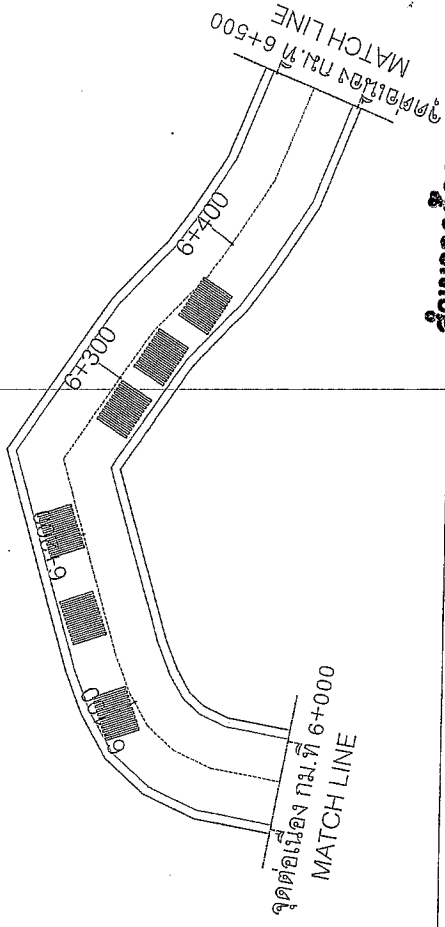

แบบชุดฉบับประกอบ/กำหนดราคา

สำเนาถูกต้อง



นางสาว
 (นางสาวณภักษ์ แสงทรัพย์)
 นักวิชาการพัสดุปฏิบัติการ

โครงการปรับปรุงถนนลาดยาง
 สายถนน 1-0043 บ.พระพรตชัย - บ.เขาไผ่
 ตำบลหนองปลาไหล - ตำบลท่าช้าง อำเภอเมืองสระบุรี - อำเภอแก่งคอย จังหวัดสระบุรี
 คณะกรรมการจัดซื้อ แผนปฏิบัติงาน
 ๕๕๑ / ๘๕๘๗
 ลงวันที่ ๐๘/๐๖/๕๖
 นายณภักษ์
 นายณภักษ์

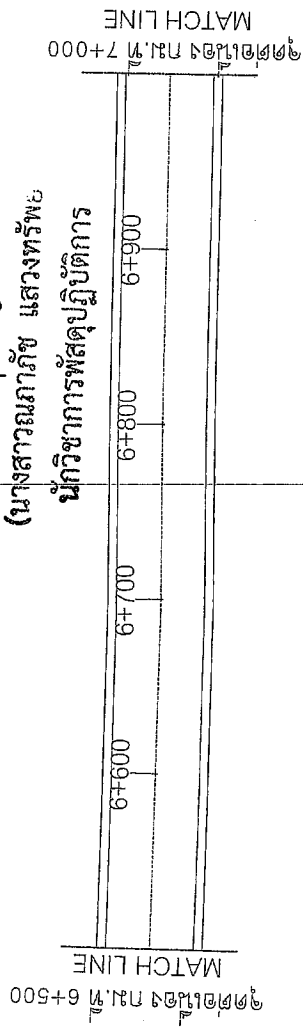

องค์การบริหารส่วนจังหวัดสระบุรี

คำปรึกษาและออกแบบ
 เชื่อมแบบ

 นายณัฐวัฒน์ แก้ววิเชียร
 วิศวกรโยธาชำนาญการ

วิศวกร
 หักหน้าค่าก่อสร้าง
 และซ่อมบำรุง

นางณัฐวัฒน์ แก้ววิเชียร
 วิศวกรโยธาชำนาญการ

ผู้ดำเนินการก่อสร้าง
 บริษัท
 นายณัฐวัฒน์ แก้ววิเชียร
 วิศวกรโยธาชำนาญการ

โครงการปรับปรุงถนนลาดยาง
 สายถนน 1-0043 บ.พระพรตชัย - บ.เขาไผ่
 ตำบลหนองปลาไหล - ตำบลท่าช้าง อำเภอเมืองสระบุรี - อำเภอแก่งคอย จังหวัดสระบุรี

มาตราส่วน
 Not To Scale

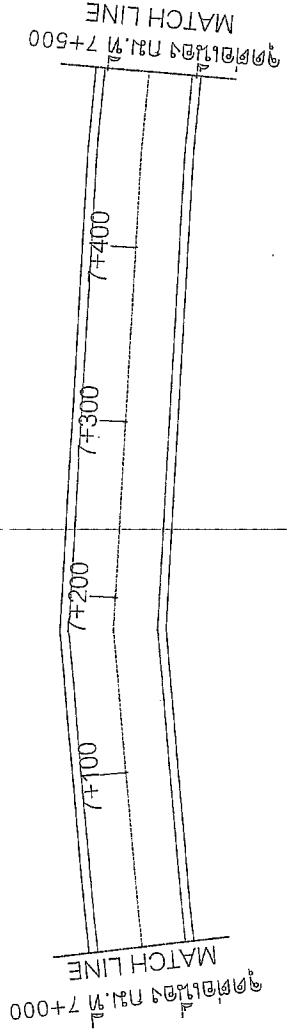
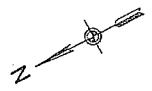

แบบต้องรับ/ประกอบ/ทรานส์คริปต์กลาง

คำนวณถูกต้อง

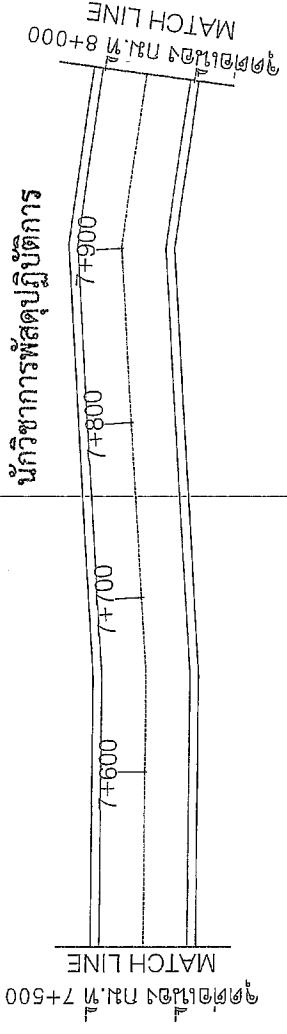
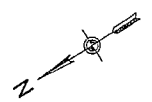

(นางสาวณภักษ์ แสงทรัพย์)
นักวิชาการพัสดุปฏิบัติการ

แบบแปลนเลขที่ 51/2564

วันที่ ๑๘.๐๖.๖๔

เลขที่ ๕๑ / ๖๖๔

๖๖๖๖๖๖๖๖

๖๖๖๖๖๖

๖๖๖๖๖๖

๖๖๖๖๖๖

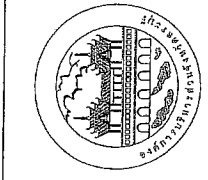

องค์การบริหารส่วนจังหวัดสระบุรี		โครงการปรับปรุงถนนลาดยาง		ตำบลหนองปลาไหล - ตำบลห้วยเม็ก อำเภอเมืองสระบุรี - อำเภอเมือง จังหวัดสระบุรี	
		จำนวน.ก 1-0043 บ.พระพุทธบาท - บ.ธาไฉไล	ผู้ดำเนินการก่อสร้าง	ผู้ควบคุมวัด สก.ก.ที่ ๖	ผู้ควบคุมงานก่อสร้าง
สำรวจและออกแบบ เขียนแบบ	นายณัฐวัฒน์ วัฒนวิเชียร วิศวกรโยธาชำนาญการ	วิศวกร	นายสมศักดิ์ ฐิตะจิตร วิศวกรโยธาปฏิบัติการ	ชื่อผู้เขียน	นายสมศักดิ์ ฐิตะจิตร
	หน้าดินและถมดิน และขุดบึง	หน้าดินและถมดิน และขุดบึง	หน้าดินและถมดิน และขุดบึง	แผนที่	หน้าดินและถมดิน และขุดบึง

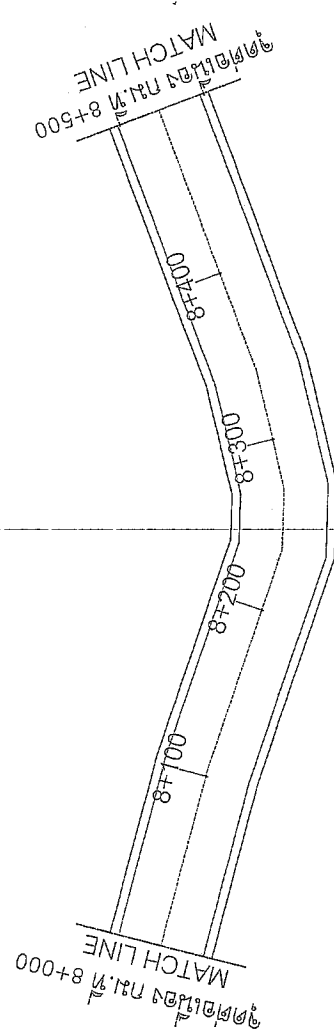
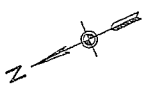

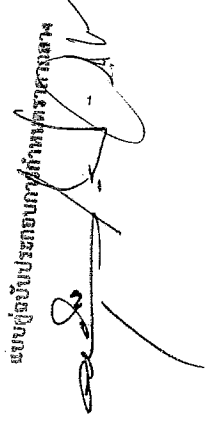
นายผู้รับประกอบค่ากำหนดราคา

สำเนาถูกต้อง

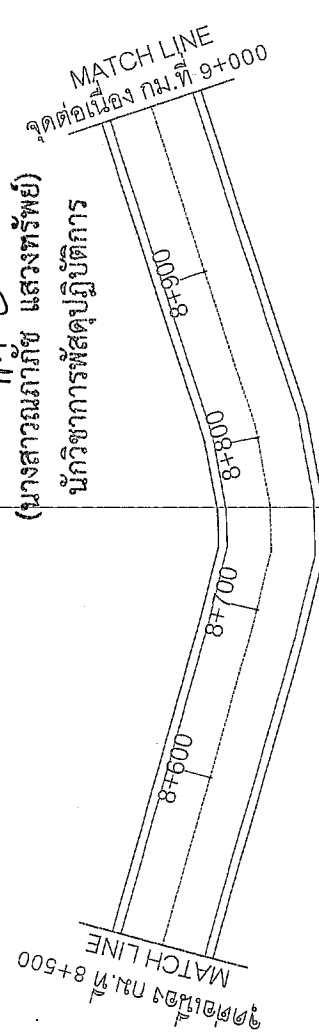

นางสาว
 (นางสาวณภักษ์ แสงทรัพย์)
 นักวิชาการพัสดุปฏิบัติการ

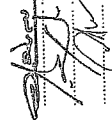
คณะกรรมการจัดทำแบบประมาณการ:
 ตามคำสั่ง อย.ต.บ.ที่ ๑๕๑ / ๑๖๕๔
 ลงวันที่ ๑๖.๑๒.๖๔
 แบบประมาณการที่ ๕๑ / ๒๕๖๔

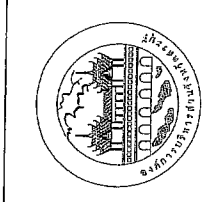
 นาย.....
 นาย.....
 นาย.....



องค์การบริหารส่วนจังหวัดสระบุรี		โครงการปรับปรุงขนาดของ ถนนขนาด 1-0043 ม.พระราชทาน - ปะนาโชติ ตำบลหนองไผ่แดง - ตำบลท่าช้าง อำเภอเมืองสระบุรี - อำเภอแก่งคอย จังหวัดสระบุรี	
สำรวจและออกแบบ เขียนแบบ	วิศวกร หัวหน้าฝ่ายก่อสร้าง และซ่อมบำรุง	นาย..... วิศวกร นาย..... วิศวกร	ผู้ดำเนินการก่อสร้าง นาย..... นาย..... นาย.....
นาย..... วิศวกร วิศวกรเขียนแบบ	นาย..... นาย..... นาย.....	นาย..... นาย..... นาย.....	นาย..... นาย..... นาย.....

ข้อกำหนดงานซ่อมสร้างผิวทางแอสฟัลต์คอนกรีต โดยวิธี PAVEMENT IN-PLACE RECYCLING

1. ผู้ปฏิบัติงานซ่อมสร้างผิวทางแอสฟัลต์คอนกรีตจะต้องปฏิบัติตามข้อกำหนดใน 7 วัน นับตั้งแต่วันที่เริ่มงานในสัญญา
2. ผู้บังคับจะต้องประสานงานกับผู้ควบคุมงานที่รับผิดชอบงานในสัญญาล่วงหน้าก่อนเริ่มงาน โดยผู้ควบคุมงานต้องแจ้งรายละเอียดของงานซ่อมสร้างผิวทางแอสฟัลต์คอนกรีตให้ผู้ควบคุมงานที่รับผิดชอบงานในสัญญาทราบก่อนเริ่มงาน
3. ทักษะของผู้ปฏิบัติงานซ่อมสร้างผิวทางแอสฟัลต์คอนกรีตจะต้องเป็นผู้ที่มีความรู้และประสบการณ์ในการซ่อมสร้างผิวทางแอสฟัลต์คอนกรีต (DEEP PATCH) และการใช้เครื่องจักร (SOFT SPOT) ตามแบบมาตรฐานงานแก้ไขผิวทางและพื้นที่ทางเดิม
4. กรณีที่ใคร่จะสร้างผิวทางเดิมใหม่หรือซ่อมสร้างผิวทางเดิมใหม่ จะต้องใช้วิธีการเดิมที่เดิมและใช้วัสดุที่เดิม

5. ทักษะการปฏิบัติงานซ่อมสร้างผิวทางแอสฟัลต์คอนกรีต โดยวิธี PAVEMENT IN-PLACE RECYCLING โดยผู้ปฏิบัติงานซ่อมสร้างผิวทางแอสฟัลต์คอนกรีต จะต้องปฏิบัติตามข้อกำหนดใน 7 วัน นับตั้งแต่วันที่เริ่มงานในสัญญา
- 5.1 การทดสอบการรับน้ำหนักของผิวทางเดิมและผิวทางซ่อมสร้างผิวทางแอสฟัลต์คอนกรีต จะต้องปฏิบัติตามข้อกำหนดใน 7 วัน นับตั้งแต่วันที่เริ่มงานในสัญญา
- 5.2 การทดสอบการรับน้ำหนักของผิวทางเดิมและผิวทางซ่อมสร้างผิวทางแอสฟัลต์คอนกรีต จะต้องปฏิบัติตามข้อกำหนดใน 7 วัน นับตั้งแต่วันที่เริ่มงานในสัญญา
- 5.3 การทดสอบการรับน้ำหนักของผิวทางเดิมและผิวทางซ่อมสร้างผิวทางแอสฟัลต์คอนกรีต จะต้องปฏิบัติตามข้อกำหนดใน 7 วัน นับตั้งแต่วันที่เริ่มงานในสัญญา

ผู้ปฏิบัติงานซ่อมสร้างผิวทางแอสฟัลต์คอนกรีต จะต้องปฏิบัติตามข้อกำหนดใน 7 วัน นับตั้งแต่วันที่เริ่มงานในสัญญา

ผู้ปฏิบัติงานซ่อมสร้างผิวทางแอสฟัลต์คอนกรีต จะต้องปฏิบัติตามข้อกำหนดใน 7 วัน นับตั้งแต่วันที่เริ่มงานในสัญญา

ผู้ปฏิบัติงานซ่อมสร้างผิวทางแอสฟัลต์คอนกรีต จะต้องปฏิบัติตามข้อกำหนดใน 7 วัน นับตั้งแต่วันที่เริ่มงานในสัญญา

ผู้ปฏิบัติงานซ่อมสร้างผิวทางแอสฟัลต์คอนกรีต จะต้องปฏิบัติตามข้อกำหนดใน 7 วัน นับตั้งแต่วันที่เริ่มงานในสัญญา

ผู้ปฏิบัติงานซ่อมสร้างผิวทางแอสฟัลต์คอนกรีต จะต้องปฏิบัติตามข้อกำหนดใน 7 วัน นับตั้งแต่วันที่เริ่มงานในสัญญา

ผู้ปฏิบัติงานซ่อมสร้างผิวทางแอสฟัลต์คอนกรีต จะต้องปฏิบัติตามข้อกำหนดใน 7 วัน นับตั้งแต่วันที่เริ่มงานในสัญญา

ผู้ปฏิบัติงานซ่อมสร้างผิวทางแอสฟัลต์คอนกรีต จะต้องปฏิบัติตามข้อกำหนดใน 7 วัน นับตั้งแต่วันที่เริ่มงานในสัญญา

ผู้ปฏิบัติงานซ่อมสร้างผิวทางแอสฟัลต์คอนกรีต จะต้องปฏิบัติตามข้อกำหนดใน 7 วัน นับตั้งแต่วันที่เริ่มงานในสัญญา

ผู้ปฏิบัติงานซ่อมสร้างผิวทางแอสฟัลต์คอนกรีต จะต้องปฏิบัติตามข้อกำหนดใน 7 วัน นับตั้งแต่วันที่เริ่มงานในสัญญา

ผู้ปฏิบัติงานซ่อมสร้างผิวทางแอสฟัลต์คอนกรีต จะต้องปฏิบัติตามข้อกำหนดใน 7 วัน นับตั้งแต่วันที่เริ่มงานในสัญญา

ผู้ปฏิบัติงานซ่อมสร้างผิวทางแอสฟัลต์คอนกรีต จะต้องปฏิบัติตามข้อกำหนดใน 7 วัน นับตั้งแต่วันที่เริ่มงานในสัญญา

ผู้ปฏิบัติงานซ่อมสร้างผิวทางแอสฟัลต์คอนกรีต จะต้องปฏิบัติตามข้อกำหนดใน 7 วัน นับตั้งแต่วันที่เริ่มงานในสัญญา

ผู้ปฏิบัติงานซ่อมสร้างผิวทางแอสฟัลต์คอนกรีต จะต้องปฏิบัติตามข้อกำหนดใน 7 วัน นับตั้งแต่วันที่เริ่มงานในสัญญา

ผู้ปฏิบัติงานซ่อมสร้างผิวทางแอสฟัลต์คอนกรีต จะต้องปฏิบัติตามข้อกำหนดใน 7 วัน นับตั้งแต่วันที่เริ่มงานในสัญญา

ผู้ปฏิบัติงานซ่อมสร้างผิวทางแอสฟัลต์คอนกรีต จะต้องปฏิบัติตามข้อกำหนดใน 7 วัน นับตั้งแต่วันที่เริ่มงานในสัญญา

ผู้ปฏิบัติงานซ่อมสร้างผิวทางแอสฟัลต์คอนกรีต จะต้องปฏิบัติตามข้อกำหนดใน 7 วัน นับตั้งแต่วันที่เริ่มงานในสัญญา

ผู้ปฏิบัติงานซ่อมสร้างผิวทางแอสฟัลต์คอนกรีต จะต้องปฏิบัติตามข้อกำหนดใน 7 วัน นับตั้งแต่วันที่เริ่มงานในสัญญา

ผู้ปฏิบัติงานซ่อมสร้างผิวทางแอสฟัลต์คอนกรีต จะต้องปฏิบัติตามข้อกำหนดใน 7 วัน นับตั้งแต่วันที่เริ่มงานในสัญญา

ข้อกำหนดในการซ่อมสร้างผิวทางแอสฟัลต์คอนกรีต

ลำดับ	รายการ	ข้อกำหนด
1	หินคลุก	ต้องเป็นหินไม่รวม (CRUSHED ROCK SOIL AGGREGATE TYPE BASE) ตาม มท.308-2550 ค่า L.L. ต้องไม่มากกว่า 25 ค่า P.L. ไม่มากกว่า 6% ความชื้นรวมในมวลแห้ง 40% มีค่า CBR. ไม่น้อยกว่า 80%
2	น้ำ	ต้องสะอาดปราศจากสารต่างๆ เช่น เกลือ น้ำมัน ก๊าซ และอินทรีย์วัตถุ หรือสารอื่นใดที่จะมีผลต่อคุณสมบัติของคอนกรีต
3	ปูนซีเมนต์	มาตรฐานผลิตภัณฑ์อุตสาหกรรม มท. 15 : มาตรฐานปูนซีเมนต์ปอร์ตแลนด์
4	PRIME COAT	อ้างถึง " มาตรฐานงานแอสฟัลต์คอนกรีต " มท.308-2550
5	ผิวทางและไหล่ทาง	อ้างถึง " มาตรฐานงานแอสฟัลต์คอนกรีต " มท.313-2550
6	เส้นแบ่งทิศทางจราจร	อ้างถึง " แบบมาตรฐานเครื่องหมายจราจรบนผิวทาง "

ขมยบายเหตุ

1. รายละเอียดตามรูปตัด โครงสร้างทางสามารถเปลี่ยนแปลงได้ในด้านรายละเอียดและด้านโครงสร้างได้ตามความเหมาะสมของสภาพทางที่จะดำเนินการ ทั้งนี้ขึ้นอยู่กับชนิดและชนิดของวัสดุ
2. ภายในของหลักที่โถมตรงตามที่กำหนดไว้ในแบบจะกำหนดให้ทราบก่อน ได้ที่ตามความเหมาะสม และอาจให้ทำการเพิ่มบริเวณทางเชื่อมระหว่างผิวทางหรืออาคารสาธารณะในระยะไม่เกินเขตทางหลวง หรือทำการเพิ่มบริเวณทางเชื่อมระหว่างผิวทางในเขตทางหลวง
3. ในกรณีที่ไม่สามารถดำเนินการตามหลักที่โถมตรงที่กำหนดไว้ในแบบ สามารถเปลี่ยนแปลงแก้ไขได้ โดยพิจารณาการแก้ไขการแก้ไขหลักที่โถมตรงในสายทาง ตามความเหมาะสมทั้งนี้ขึ้นอยู่กับชนิดของวัสดุ
4. การเปลี่ยนแปลงแก้ไขตาม ข้อ 2 และ ข้อ 3 จะต้องให้ได้รับรองจากงานที่กำหนดไว้ในแบบ
5. ความหนาของผิวทางแบบแอสฟัลต์คอนกรีต จะกำหนดในแบบแต่ละสายทาง
6. งานซ่อมแซมและทาสีใหม่ หรืองานจัดตัดตัดสิ่งก่อสร้างหรืออาคารหลักในโครงข่ายและ GUARD RAIL จะกำหนดไว้ในแบบและสายทางซึ่งของจัดทำอยู่ในเอกสารที่แนบมา

อนุมัติโดยผู้ควบคุมงานซ่อมสร้างผิวทางแอสฟัลต์คอนกรีต

หมายเลขบันทึกงาน: 457 / 2567
 วันที่: 9 10 64
 10/10/2567

นายสมชาย ใจดี

กรมการขนส่งทางบก

กรมการขนส่งทางบก
 สำนักงานขนส่งทางบก
 โทร. 1. 253. 63. 63

สำเนาถูกต้อง

(นางสาวสมภาณี แสงทรัพย์)
 นักวิชาการพัสดุปฏิบัติการ

ประเภทป้ายบังคับ (U)

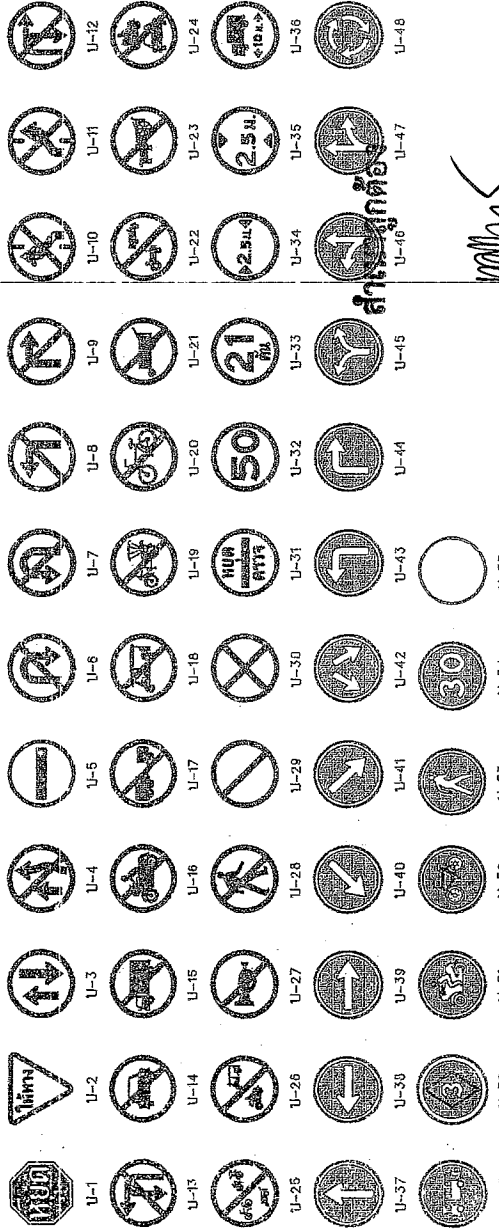

ประเภทป้ายเตือน (D)

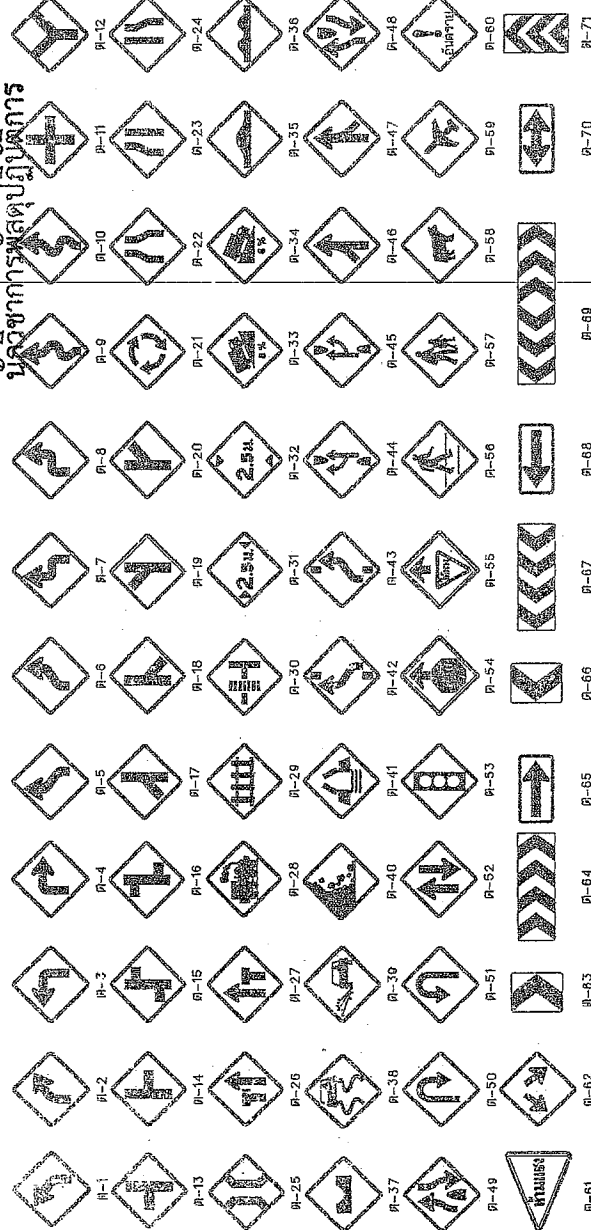

(นางสาวณัฏฐิ์ แสงทรัพย์)

ปฏิบัติการผลิตปฏิบัติการ

ประเภทป้ายบังคับ (U)

ลำดับที่	ชื่อสิ่งของ	รหัส
1	หยุด	U-1
2	ให้ทาง	U-2
3	ให้ทางตามทาง	U-3
4	ห้ามเข้า	U-4
5	ห้ามรถจักรยานยนต์	U-5
6	ห้ามรถจักรยานยนต์	U-6
7	ห้ามรถจักรยานยนต์	U-7
8	ห้ามรถจักรยานยนต์	U-8
9	ห้ามรถจักรยานยนต์	U-9
10	ห้ามรถจักรยานยนต์	U-10
11	ห้ามรถจักรยานยนต์	U-11
12	ห้ามรถจักรยานยนต์	U-12
13	ห้ามรถจักรยานยนต์	U-13
14	ห้ามรถจักรยานยนต์	U-14
15	ห้ามรถจักรยานยนต์	U-15
16	ห้ามรถจักรยานยนต์	U-16
17	ห้ามรถจักรยานยนต์	U-17
18	ห้ามรถจักรยานยนต์	U-18
19	ห้ามรถจักรยานยนต์	U-19
20	ห้ามรถจักรยานยนต์	U-20
21	ห้ามรถจักรยานยนต์	U-21
22	ห้ามรถจักรยานยนต์	U-22
23	ห้ามรถจักรยานยนต์	U-23
24	ห้ามรถจักรยานยนต์	U-24
25	ห้ามรถจักรยานยนต์	U-25
26	ห้ามรถจักรยานยนต์	U-26
27	ห้ามรถจักรยานยนต์	U-27
28	ห้ามรถจักรยานยนต์	U-28
29	ห้ามรถจักรยานยนต์	U-29
30	ห้ามรถจักรยานยนต์	U-30
31	ห้ามรถจักรยานยนต์	U-31
32	ห้ามรถจักรยานยนต์	U-32
33	ห้ามรถจักรยานยนต์	U-33
34	ห้ามรถจักรยานยนต์	U-34
35	ห้ามรถจักรยานยนต์	U-35
36	ห้ามรถจักรยานยนต์	U-36
37	ห้ามรถจักรยานยนต์	U-37
38	ห้ามรถจักรยานยนต์	U-38
39	ห้ามรถจักรยานยนต์	U-39
40	ห้ามรถจักรยานยนต์	U-40
41	ห้ามรถจักรยานยนต์	U-41
42	ห้ามรถจักรยานยนต์	U-42
43	ห้ามรถจักรยานยนต์	U-43
44	ห้ามรถจักรยานยนต์	U-44
45	ห้ามรถจักรยานยนต์	U-45
46	ห้ามรถจักรยานยนต์	U-46
47	ห้ามรถจักรยานยนต์	U-47
48	ห้ามรถจักรยานยนต์	U-48
49	ห้ามรถจักรยานยนต์	U-49
50	ห้ามรถจักรยานยนต์	U-50
51	ห้ามรถจักรยานยนต์	U-51
52	ห้ามรถจักรยานยนต์	U-52
53	ห้ามรถจักรยานยนต์	U-53
54	ห้ามรถจักรยานยนต์	U-54
55	ห้ามรถจักรยานยนต์	U-55

ประเภทป้ายเตือน (D)

ลำดับที่	ชื่อสิ่งของ	รหัส
1-10	ทางแคบ	D-1 ถึง D-10
11-20	ทางแคบ	D-11 ถึง D-20
21	รถบรรทุก	D-21
22	รถบรรทุก	D-22
23	รถบรรทุก	D-23
24	รถบรรทุก	D-24
25	รถบรรทุก	D-25
26	รถบรรทุก	D-26
27	รถบรรทุก	D-27
28	รถบรรทุก	D-28
29	รถบรรทุก	D-29
30	รถบรรทุก	D-30
31	รถบรรทุก	D-31
32	รถบรรทุก	D-32
33	รถบรรทุก	D-33
34	รถบรรทุก	D-34
35	รถบรรทุก	D-35
36	รถบรรทุก	D-36
37	รถบรรทุก	D-37
38	รถบรรทุก	D-38
39	รถบรรทุก	D-39
40	รถบรรทุก	D-40
41	รถบรรทุก	D-41
42-43	รถบรรทุก	D-42 ถึง D-43
44	รถบรรทุก	D-44
45	รถบรรทุก	D-45
46-47	รถบรรทุก	D-46 ถึง D-47
48	รถบรรทุก	D-48
49	รถบรรทุก	D-49
50-51	รถบรรทุก	D-50 ถึง D-51
52	รถบรรทุก	D-52
53	รถบรรทุก	D-53
54	รถบรรทุก	D-54
55	รถบรรทุก	D-55
56	รถบรรทุก	D-56
57	รถบรรทุก	D-57
58	รถบรรทุก	D-58
59	รถบรรทุก	D-59
60	รถบรรทุก	D-60
61-62	รถบรรทุก	D-61 ถึง D-62
63	รถบรรทุก	D-63
64-65	รถบรรทุก	D-64 ถึง D-65
66	รถบรรทุก	D-66
67	รถบรรทุก	D-67
68	รถบรรทุก	D-68
69	รถบรรทุก	D-69
70	รถบรรทุก	D-70
71	รถบรรทุก	D-71
72	รถบรรทุก	D-72
73	รถบรรทุก	D-73
74	รถบรรทุก	D-74
75	รถบรรทุก	D-75
76	รถบรรทุก	D-76
77	รถบรรทุก	D-77
78	รถบรรทุก	D-78

ประเภท	ประเภท	จำนวน
1	ป้ายเตือนรถบรรทุก	48
2	ป้ายเตือนรถบรรทุก	80
3	ป้ายเตือนรถบรรทุก	75
4	ป้ายเตือนรถบรรทุก	90

แบบมาตรฐานกรม
 ตำรวจจราจร
 กรมการขนส่งทางบก

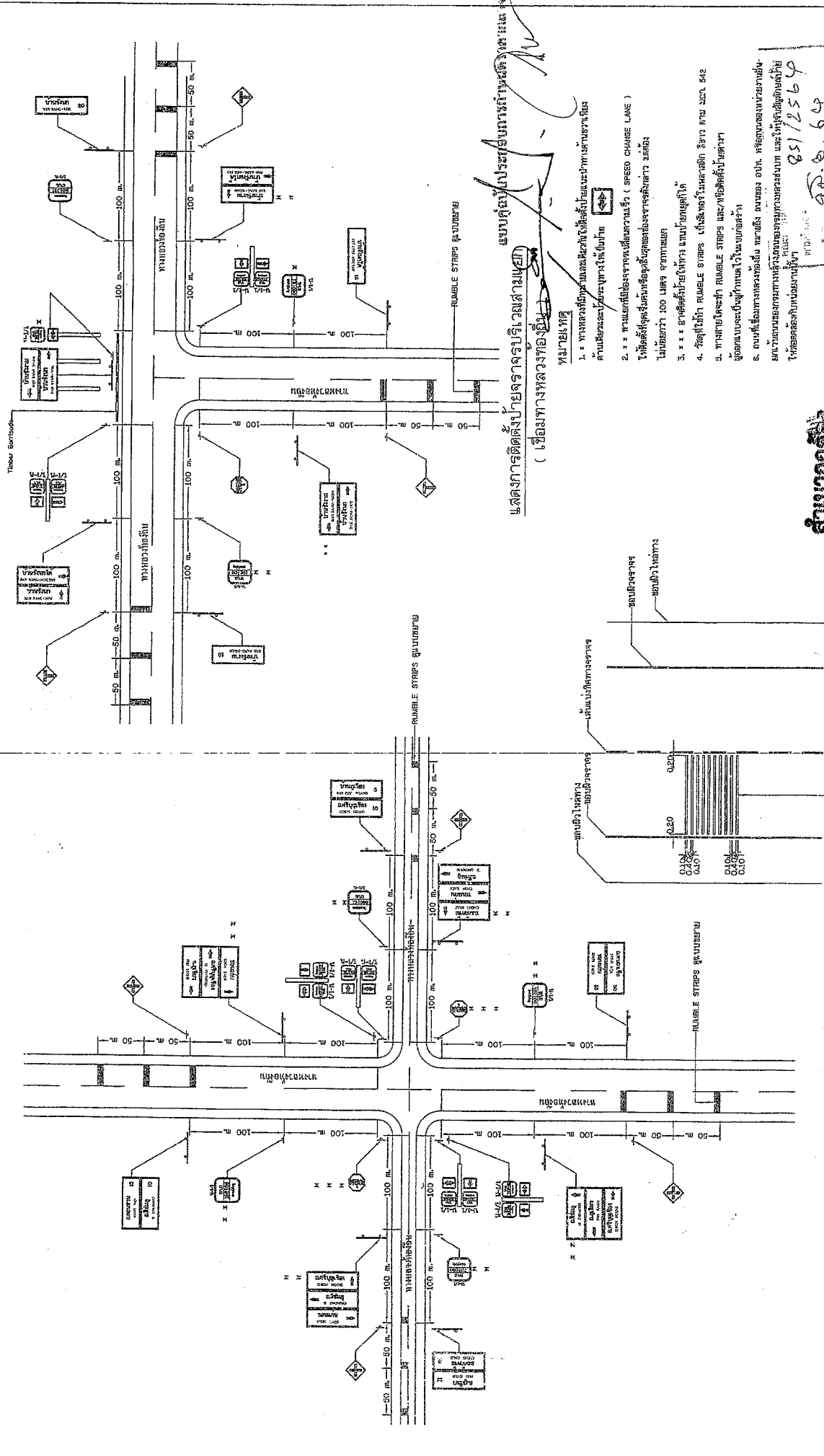

แสดงการติดตั้งป้ายจราจรบริเวณสี่แยก
(เชื่อมทางหลวงท้องถิ่น)

แบบขยาย RUMBLE STRIPS

ขนาดช่องจราจร 3.00 ม.
ขนาดช่องรถ 1.0 ม.

แสดงการติดตั้งป้ายจราจรบริเวณสี่แยก
(เชื่อมทางหลวงท้องถิ่น)

หมายเหตุ

1. x ทางลาดขึ้นทางขึ้นหรือลงสู่คูน้ำหรือคันดินที่หน้าปากทางซ้ายหรือขวาตามทิศทางและป้ายจราจรให้เบี่ยง
2. x x ทางแยกที่เชื่อมจากถนนเส้นความเร็ว (SPEED CHANGE LANE) ให้ติดตั้งป้ายจราจรหรือป้ายเตือนล่วงหน้าจากจุดสังเกต ระยะไม่น้อยกว่า 100 เมตร จากทางแยก
3. x x x ไซต์ติดตั้งป้ายจราจรแบบเบี่ยงให้เบี่ยงได้
4. วัสดุที่ใช้ทำ RUMBLE STRIPS เป็นโลหะหรือพลาสติก ยึดตาม กว. 542
5. ทางลาดขึ้นหรือลงสู่ RUMBLE STRIPS และ/หรือติดตั้งป้ายจราจร
6. วัสดุที่ใช้ทำทางลาดขึ้นหรือลงสู่ RUMBLE STRIPS เป็นโลหะหรือพลาสติก ยึดตาม กว. 542

วันที่ ๑๖.๕.๖๔
๘๕/๒๕๖๔
๘๗/๒๕๖๔

สำนักงานกฤษฎีกา

(นางสาวณภภีย์ แสงทรัพย์)
นักวิชาการพัสดุปฏิบัติการ

กรมการขนส่งทางบก
กรมการจราจร
กรมการขนส่งทางบก
กรมการขนส่งทางบก
กรมการขนส่งทางบก
กรมการขนส่งทางบก

ประเภทป้ายจราจรทางหลวง (คร.)

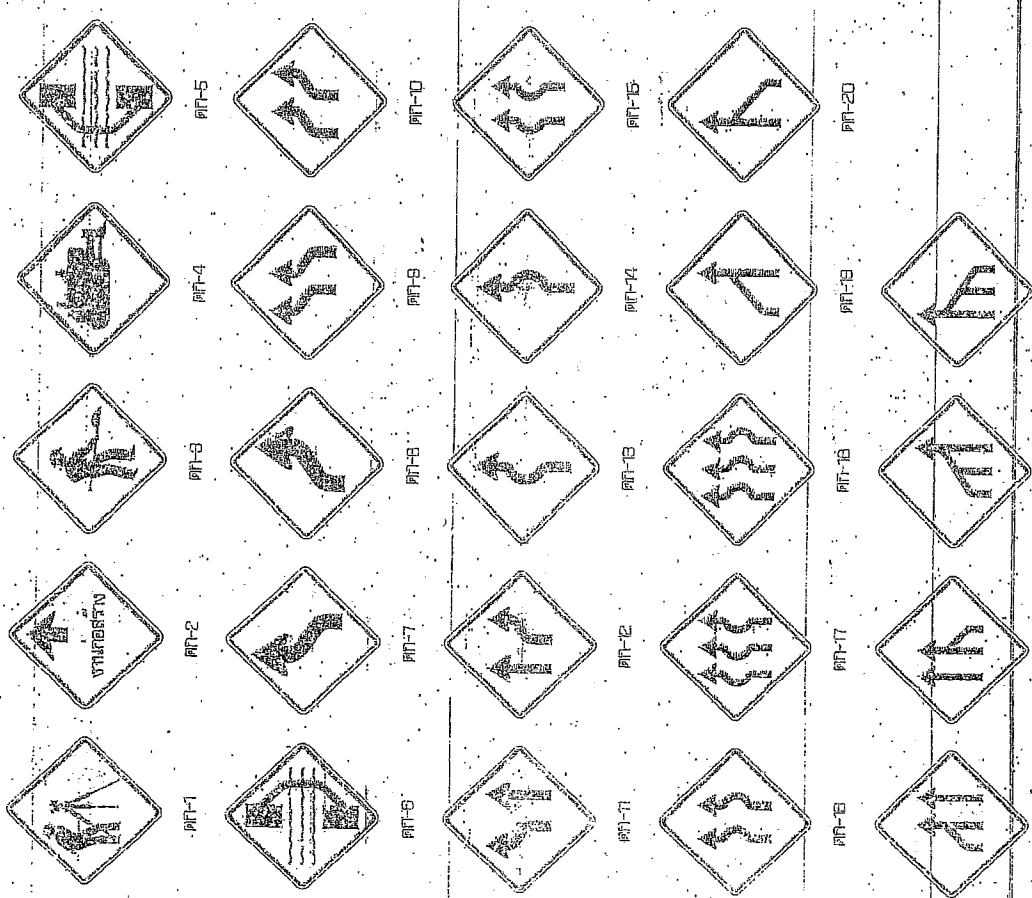

ประเภทป้ายเตือนในงานก่อสร้าง (คร.)

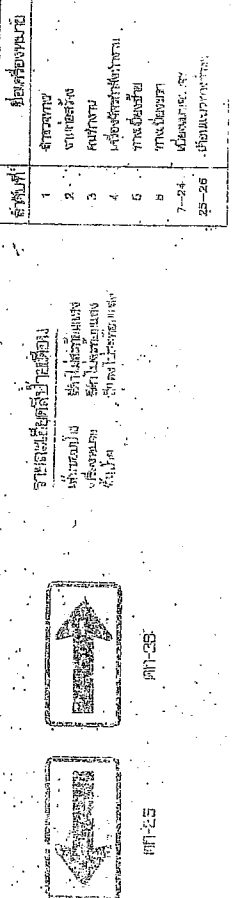

รายละเอียดของป้ายเตือน
 1. ขนาดของป้าย 2. สีพื้นของป้าย 3. สีของตัวอักษร 4. ขนาดของตัวอักษร 5. ระยะห่างระหว่างป้าย

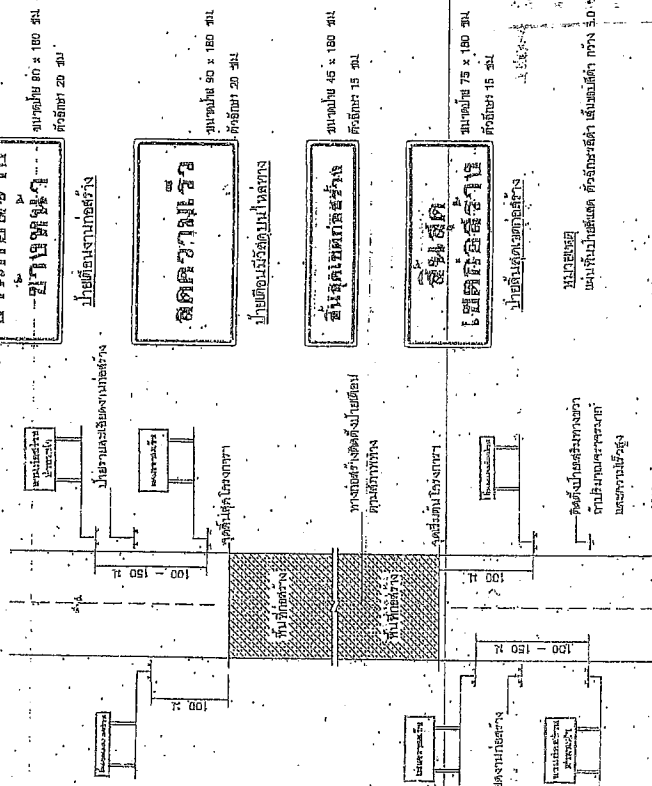

สัญญาต้อง

(นางสาวณภักษ์ แสงทรัพย์)

นักวิชาการพัสดุชำนาญการพิเศษ

แสดงการติดตั้งป้ายจราจรของทางหลวงทาง

- หมายเหตุ
- ระยะห่างระหว่างป้ายเตือนตามความยาว คือ:
 - 1.1 ระยะห่าง 70 ม./30 ม. ระยะห่าง 100 เมตร
 - 1.2 ระยะห่าง 70 ม./30 ม. ขึ้นไป ระยะห่าง 150 เมตร
 - ระยะห่างระหว่างป้ายเตือน 500 เมตร หรือใกล้เคียงให้ระบุในรายละเอียดของงาน
 - ขนาดของป้ายเตือน 300 มม. ขึ้นไป ระยะห่างระหว่างป้ายเตือน 30 เมตร โดยติดตั้งให้ตรงกลางถนน
 - ระยะห่าง 50 - 60 เมตร
 - ป้ายเตือนต้องเป็นป้ายเตือนที่ติดตั้ง
 - 1.1 ระยะห่างระหว่างป้ายเตือนตามความยาว คือ:
 - 4.1 ระยะห่าง 70 ม./30 ม. ระยะห่าง 100 เมตร
 - 4.2 ระยะห่าง 70 ม./30 ม. ขึ้นไป ระยะห่าง 150 เมตร
 3. ระยะห่างระหว่างป้ายเตือน 500 เมตร หรือใกล้เคียงให้ระบุในรายละเอียดของงาน
 - 4.4 ระยะห่าง 50 - 60 เมตร

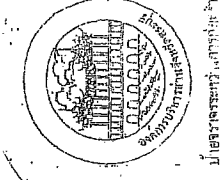

นางสาวณภักษ์ แสงทรัพย์

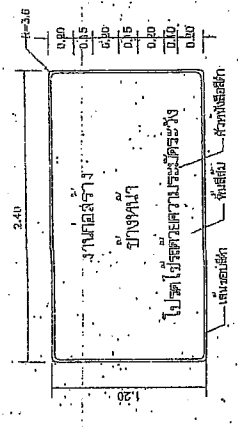
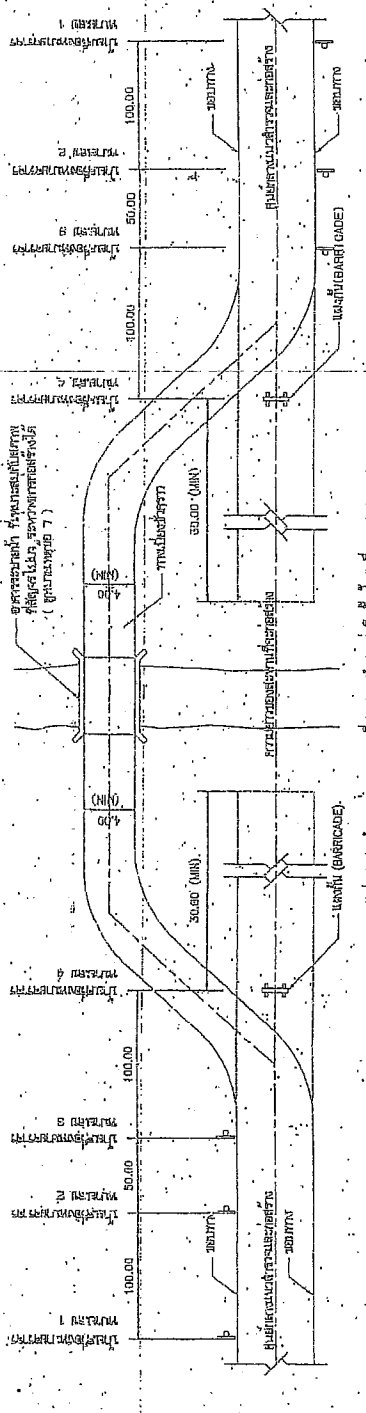

ประวัติการก่อสร้าง
ดำเนินการก่อสร้างเมื่อวันที่ 21/2564

นายอุทัย วัฒนศิริ
นายประจักษ์ วัฒนศิริ
วันที่ 21/2564

ตัวอย่างแบบแปลนและเขียนรายการก่อสร้าง

โครงการก่อสร้าง	โครงการก่อสร้าง
พื้นที่	พื้นที่ก่อสร้าง
รายละเอียดของงานก่อสร้าง	รายละเอียดของงานก่อสร้าง
ปริมาณงานก่อสร้าง	ปริมาณงานก่อสร้าง
ราคาประเมิน	ราคาประเมิน
วันที่	วันที่

สำเนาถูกต้อง

นางสาว

นักวิชาการพัฒนากิจการ แสงทรัพย์

นักวิชาการพัฒนากิจการ

แบบแปลนและเขียนรายการก่อสร้าง

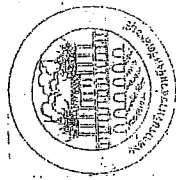
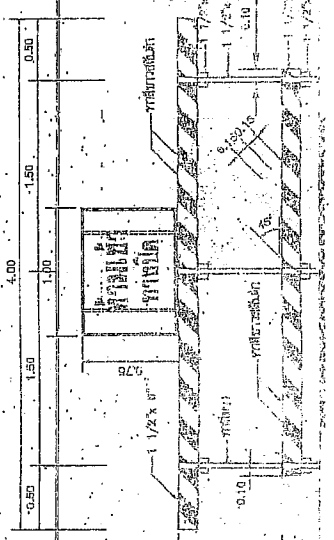
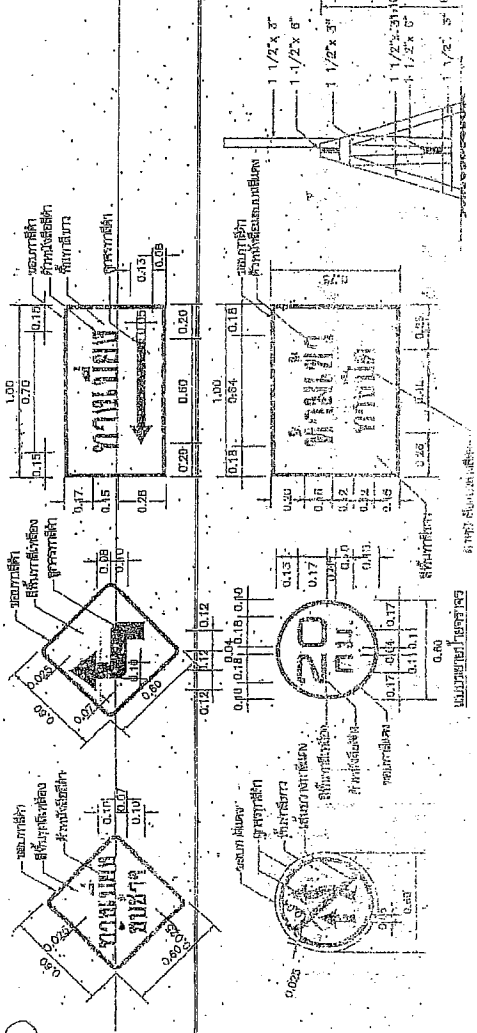

กรมการช่างเทคนิค

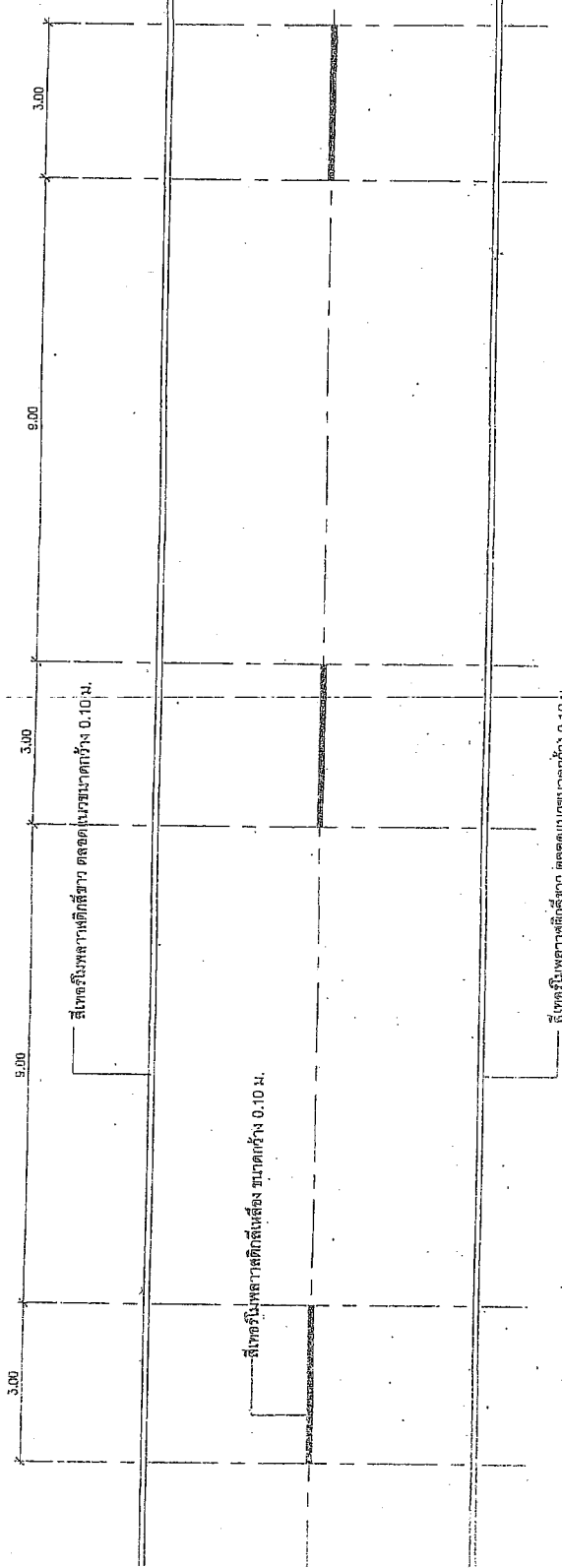
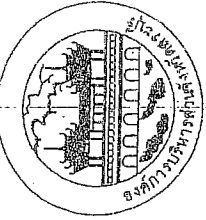

คณะกรรมการจัดทำแบบปฏิบัติการตามคำสั่ง
 ตามคำสั่ง อศจ.ธ.ศ. ที่ ๘๘๑ / ๒๕๖๗
 ลงวันที่ ๑๖.๖.๖๔
 หมายเลขของ ๕๗/๒๕๖๔

[Signature]
 นาย.....
 ผู้อำนวยการ

รายการประเมินที่ดินวัดจตุราจารย์

1. พื้นแปลงที่ดินวัดจตุราจารย์ วัดสี่เหลี่ยมสี่เหลี่ยมขนาดกว้าง 10 ซม. ตั้งเส้นที่กึ่งกลางของอาคารด้านละเป็นเส้นสี่เหลี่ยม แบ่งทิศทางของอาคารตามด้านยาวทาง 2 ของอาคารเป็นบริเวณที่ยอดไม้ไว้ปลูกซึ่งมีเนื้อที่กันได้ตั้งทิศทาง ขนาดความยาวและกว้างเรียงจากด้านละข้างได้ดังนี้
 - บนอาคารด้านหนึ่ง เส้นยาว 3.00 ม. เส้นต่อง 9.00 ม.
 - ในเขตชุมชนเป็นยาว 1.00 ม. เส้นต่อง 3.00 ม.

เส้นที่วัดชุมชนมีเนื้อที่สี่เหลี่ยมซึ่งใช้เป็นที่ตั้งอาคาร ๒๐๐ ในบริเวณที่วัด และ
 2. เนื้อที่ดินทางด้านใต้ได้เส้นที่วัดทางด้าน กว้าง 10 ซม. ยาว 2 ซม. ตัดลดแนว

[Signature]
 นายผู้ช่วยประมอใช้ราชการกรมการศึกษานานาชาติ

สำเนาถูกต้อง

[Signature]
 (นางสาวณภภักดิ์ แสงทรัพย์)
 นักวิชาการพัสดุปฏิบัติการ

