



ประกาศองค์การบริหารส่วนจังหวัดสระบุรี

เรื่อง ประกวดราคาจ้างก่อสร้างโครงการปรับปรุงถนนลาดยาง สาย สป.๓๐๘๐ บ้านยาง - บ้านหมาก
ต.บ้านยาง อ.เสาไห้ จ.สระบุรี ด้วยวิธีประกวดราคาอิเล็กทรอนิกส์ (e-bidding)

องค์การบริหารส่วนจังหวัดสระบุรี มีความประสงค์จะประกวดราคาจ้างก่อสร้างโครงการปรับปรุง
ถนนลาดยาง สาย สป.๓๐๘๐ บ้านยาง - บ้านหมาก ต.บ้านยาง อ.เสาไห้ จ.สระบุรี โดยวิธี Pavement In- Place
Recycling ด้วยวิธีประกวดราคาอิเล็กทรอนิกส์ (e-bidding) ราคาากลางของงานจ้างก่อสร้าง ในการประกวดราคา
ครั้งนี้ เป็นเงินจำนวนทั้งสิ้น ๑๑,๘๓๓,๗๘๓.๐๐ บาท (สิบเอ็ดล้านแปดแสนสามหมื่นสามพันเจ็ดร้อยแปดสิบสาม
บาทถ้วน) ตามรายการ ดังนี้

โครงการปรับปรุงถนนลาดยาง	จำนวน	๑	โครงการ
สาย สป.๓๐๘๐ บ้านยาง - บ้านหมาก ต.บ้านยาง อ.เสาไห้ จ.สระบุรี			

ผู้ยื่นข้อเสนอจะต้องมีคุณสมบัติ ดังต่อไปนี้

๑. มีความสามารถตามกฎหมาย
๒. ไม่เป็นบุคคลล้มละลาย
๓. ไม่อยู่ระหว่างเลิกกิจการ
๔. ไม่เป็นบุคคลซึ่งอยู่ระหว่างถูกระงับการยื่นข้อเสนอหรือทำสัญญากับหน่วยงานของรัฐไว้ชั่วคราว
เนื่องจากเป็นผู้ที่ไม่ผ่านเกณฑ์การประเมินผลการปฏิบัติงานของผู้ประกอบการตามระเบียบ ที่รัฐมนตรีว่าการ
กระทรวงการคลังกำหนดตามที่ประกาศเผยแพร่ในระบบเครือข่ายสารสนเทศของกรมบัญชีกลาง
๕. ไม่เป็นบุคคลซึ่งถูกระงับชื่อไว้ในบัญชีรายชื่อผู้ทำงานและได้แจ้งเวียนชื่อให้เป็นผู้ทำงานของ
หน่วยงานของรัฐในระบบเครือข่ายสารสนเทศของกรมบัญชีกลาง ซึ่งรวมถึงนิติบุคคลที่ผู้ทำงานเป็นหุ้นส่วนผู้จัดการ
กรรมการผู้จัดการ ผู้บริหาร ผู้มีอำนาจในการดำเนินงานในกิจการของนิติบุคคลนั้นด้วย
๖. มีคุณสมบัติและไม่มีลักษณะต้องห้ามตามที่คณะกรรมการนโยบายการจัดซื้อจัดจ้างและการ
บริหารพัสดุภาครัฐกำหนดในราชกิจจานุเบกษา
๗. เป็นนิติบุคคลผู้มีอาชีพรับจ้างงานที่ประกวดราคาอิเล็กทรอนิกส์ดังกล่าว

สำเนาถูกต้อง

(นางสาวกฤติญา จิระกรวัฒน์)

นักวิชาการพัสดุชำนาญการ

๘. ไม่เป็นผู้มีผลประโยชน์ร่วมกันกับผู้ยื่นข้อเสนอรายอื่นที่เข้ายื่นข้อเสนอให้แก่องค์การบริหาร ส่วนจังหวัดสระบุรี ณ วันประกาศประกวดราคาอิเล็กทรอนิกส์ หรือไม่เป็นผู้กระทำการอันเป็นการขัดขวางการแข่งขัน ราคาอย่างเป็นธรรม ในการประกวดราคาอิเล็กทรอนิกส์ครั้งนี้

๙. ไม่เป็นผู้ได้รับเอกสิทธิ์หรือความคุ้มกัน ซึ่งอาจปฏิเสธไม่ยอมขึ้นศาลไทย เว้นแต่รัฐบาลของผู้ยื่น ข้อเสนอได้มีคำสั่งสละเอกสิทธิ์และความคุ้มกันเช่นนั้น

๑๐. เป็นผู้ประกอบการที่ขึ้นทะเบียนงานก่อสร้างสาขางานก่อสร้างทาง ไม่น้อยกว่าชั้น ๕ ประเภท ทั่วไป ไว้กับกรมบัญชีกลาง

๑๑. ผู้ยื่นข้อเสนอที่ยื่นข้อเสนอในรูปแบบของ "กิจการร่วมค้า" ต้องมีคุณสมบัติดังนี้

กรณีที่ข้อตกลงระหว่างผู้เข้าร่วมค้ากำหนดให้ผู้เข้าร่วมค้ารายใดรายหนึ่งเป็นผู้เข้าร่วมค้าหลัก ข้อตกลงระหว่างผู้เข้าร่วมค้าจะต้องมีการกำหนดสัดส่วนหน้าที่และความรับผิดชอบในปริมาณงาน สิ่งของ หรือมูลค่า ตามสัญญาของผู้เข้าร่วมค้าหลักมากกว่าผู้เข้าร่วมค้ารายอื่นทุกราย

กรณีที่ข้อตกลงระหว่างผู้เข้าร่วมค้ากำหนดให้ผู้เข้าร่วมค้ารายใดรายหนึ่งเป็นผู้เข้าร่วมค้าหลัก กิจการร่วมค้านั้นต้องใช้ผลงานของผู้เข้าร่วมค้าหลักรายเดียวเป็นผลงานของกิจการร่วมค้าที่ยื่นข้อเสนอ

สำหรับข้อตกลงระหว่างผู้เข้าร่วมค้าที่ไม่ได้กำหนดให้ผู้เข้าร่วมค้ารายใดเป็นผู้เข้าร่วมค้าหลัก ผู้เข้าร่วมค้าทุกรายจะต้องมีคุณสมบัติครบถ้วนตามเงื่อนไขที่กำหนดไว้ในเอกสารเชิญชวน หรือหนังสือเชิญชวน

กรณีที่ข้อตกลงระหว่างผู้เข้าร่วมค้า กำหนดให้ผู้เข้าร่วมค้ารายใดรายหนึ่งเป็นผู้เข้าร่วมค้าหลัก ผู้เข้าร่วมค้าหลักจะต้องเป็นผู้ประกอบการที่ขึ้นทะเบียนงานก่อสร้างสาขางานก่อสร้างทาง ไม่น้อยกว่าชั้น ๕ ประเภท ทั่วไป ไว้กับกรมบัญชีกลาง

ในส่วนของผู้เข้าร่วมค้าที่ไม่ใช่ผู้เข้าร่วมค้าหลักจะเป็นผู้ประกอบการที่ขึ้นทะเบียนในสาขางานก่อสร้างไว้กับ กรมบัญชีกลางหรือไม่ก็ได้

สำหรับข้อตกลงระหว่างผู้เข้าร่วมค้า ที่ไม่ได้กำหนดให้ผู้เข้าร่วมค้ารายใดเป็นผู้เข้าร่วมค้าหลัก ผู้เข้าร่วมค้าทุกรายจะต้องมีคุณสมบัติครบถ้วนตามเงื่อนไขที่กำหนดไว้ในเอกสารเชิญชวน หรือหนังสือเชิญชวน

กรณีที่ข้อตกลงระหว่างผู้เข้าร่วมค้ากำหนดให้มีการมอบหมายผู้เข้าร่วมค้ารายใดรายหนึ่งเป็นผู้ ยื่นข้อเสนอ ในนามกิจการร่วมค้า การยื่นข้อเสนอดังกล่าวไม่ต้องมีหนังสือมอบอำนาจ

สำหรับข้อตกลงระหว่างผู้เข้าร่วมค้าที่ไม่ได้กำหนดให้ผู้เข้าร่วมค้ารายใดเป็นผู้ยื่นข้อเสนอ ผู้เข้าร่วมค้าทุกรายจะต้องลงลายมือชื่อในหนังสือมอบอำนาจให้ผู้เข้าร่วมค้ารายใดรายหนึ่งเป็นผู้ยื่นข้อเสนอในนาม กิจการร่วมค้า

๑๒. ผู้ยื่นข้อเสนอต้องลงทะเบียนที่มีข้อมูลถูกต้องครบถ้วนในระบบจัดซื้อจัดจ้างภาครัฐด้วย อิเล็กทรอนิกส์ (Electronic Government Procurement : e-GP) ของกรมบัญชีกลาง

ผู้ยื่นข้อเสนอต้องยื่นข้อเสนอและเสนอราคาทางระบบจัดซื้อจัดจ้างภาครัฐด้วยอิเล็กทรอนิกส์ในวันที่ ๒ ตุลาคม ๒๕๖๖ ระหว่างเวลา ๐๙.๐๐ น. ถึง ๑๒.๐๐ น.

สำเนาถูกต้อง

(นางสาวกฤติญา จิระกรวัฒน์)

นักวิชาการพัสดุชำนาญการ

ผู้สนใจสามารถขอรับเอกสารประกวดราคาอิเล็กทรอนิกส์ โดยดาวน์โหลดเอกสารทางระบบจัดซื้อ
จัดจ้างภาครัฐด้วยอิเล็กทรอนิกส์ หัวข้อ ค้นหาประกาศจัดซื้อจัดจ้างได้ตั้งแต่วันที่ประกาศจนถึงวันเสนอราคา
ผู้ยื่นข้อเสนอสามารถเตรียมเอกสารข้อเสนอได้ตั้งแต่วันที่ประกาศจนถึงวันเสนอราคา
ผู้สนใจสามารถดูรายละเอียดได้ที่ เว็บไซต์ www.saraburipao.go.th หรือ
www.gprocurement.go.th หรือสอบถามทางโทรศัพท์หมายเลข ๐ ๓๖๖๗ ๔๗๗๘ ในวันและเวลาราชการ

ประกาศ ณ วันที่ ๑๓ กันยายน พ.ศ. ๒๕๖๖



(นายธนกฤต อัดทะสัมปณณะ)

รองนายกองค์การบริหารส่วนจังหวัด ปฏิบัติราชการแทน

นายกองค์การบริหารส่วนจังหวัดสระบุรี

สำเนาถูกต้อง



(นางสาวกฤติญา จิระกรวัฒน์นะ)

นักวิชาการพัสดุชำนาญการ



เอกสารประกวดราคาจ้างก่อสร้างด้วยการประกวดราคาอิเล็กทรอนิกส์ (e-bidding)

เลขที่ ๓๗/๒๕๖๖

ประกวดราคาจ้างก่อสร้างโครงการปรับปรุงถนนลาดยาง สาย สป.๓๐๘๐ บ้านยาง - บ้านหมาก ต.บ้านยาง

อ.เสนาห์ จ.สระบุรี ด้วยวิธีประกวดราคาอิเล็กทรอนิกส์ (e-bidding)

ตามประกาศ องค์การบริหารส่วนจังหวัดสระบุรี

ลงวันที่ ๑๓ กันยายน ๒๕๖๖

องค์การบริหารส่วนจังหวัดสระบุรี ซึ่งต่อไปนี้เรียกว่า "องค์การบริหารส่วนจังหวัดสระบุรี" มีความประสงค์จะประกวดราคาจ้างก่อสร้างโครงการปรับปรุงถนนลาดยาง สาย สป.๓๐๘๐ บ้านยาง - บ้านหมาก ต.บ้านยาง อ.เสนาห์ จ.สระบุรี โดยวิธี Pavement In- Place Recycling ด้วยวิธีประกวดราคาอิเล็กทรอนิกส์ (e-bidding) โดยมีข้อแนะนำและข้อกำหนดดังต่อไปนี้

๑. เอกสารแนบท้ายเอกสารประกวดราคาอิเล็กทรอนิกส์

๑.๑ ร่างรายละเอียดขอบเขตของงานทั้งโครงการ (Terms of Reference : TOR)

๑.๒ แบบใบเสนอราคาที่กำหนดไว้ในระบบจัดซื้อจัดจ้างภาครัฐด้วยอิเล็กทรอนิกส์

๑.๓ แบบสัญญาจ้างก่อสร้าง

๑.๔ แบบหนังสือค้ำประกัน

(๑) หลักประกันการเสนอราคา

(๒) หลักประกันสัญญา

๑.๕ สูตรการปรับราคา

๑.๖ บทนิยาม

(๑) ผู้ที่มีผลประโยชน์ร่วมกัน

(๒) การขัดขวางการแข่งขันอย่างเป็นธรรม

๑.๗ แบบบัญชีเอกสารที่กำหนดไว้ในระบบจัดซื้อจัดจ้างภาครัฐด้วยอิเล็กทรอนิกส์

(๑) บัญชีเอกสารส่วนที่ ๑

(๒) บัญชีเอกสารส่วนที่ ๒

๑.๘ แผนการใช้วัสดุที่ผลิตภายในประเทศและแผนการใช้เหล็กที่ผลิตภายในประเทศ

๑.๙ แผนการทำงาน

๒. คุณสมบัติของผู้ยื่นข้อเสนอ

๒.๑ มีความสามารถตามกฎหมาย

๒.๒ ไม่เป็นบุคคลล้มละลาย

๒.๓ ไม่อยู่ระหว่างเลิกกิจการ

สำเนาถูกต้อง

(นางสาวกฤติญา จิระกรวัฒน์)
นักวิชาการพัสดุชำนาญการ

๒.๔ ไม่เป็นบุคคลซึ่งอยู่ระหว่างถูกระงับการยื่นข้อเสนอหรือทำสัญญากับหน่วยงานของรัฐไว้ชั่วคราว เนื่องจากเป็นผู้ที่ไม่ผ่านเกณฑ์การประเมินผลการปฏิบัติงานของผู้ประกอบการตามระเบียบ ที่รัฐมนตรีว่าการกระทรวงการคลังกำหนดตามที่ประกาศเผยแพร่ในระบบเครือข่ายสารสนเทศของกรมบัญชีกลาง

๒.๕ ไม่เป็นบุคคลซึ่งถูกระงับชื่อไว้ในบัญชีรายชื่อผู้ทำงานและได้แจ้งเวียนชื่อให้เป็นผู้ทำงานของหน่วยงานของรัฐในระบบเครือข่ายสารสนเทศของกรมบัญชีกลาง ซึ่งรวมถึงนิติบุคคลที่ผู้ทำงานเป็นหุ้นส่วนผู้จัดการ กรรมการผู้จัดการ ผู้บริหาร ผู้มีอำนาจในการดำเนินงานในกิจการของนิติบุคคลนั้นด้วย

๒.๖ มีคุณสมบัติและไม่มีลักษณะต้องห้ามตามที่คณะกรรมการนโยบายการจัดซื้อจัดจ้าง และการบริหารพัสดุภาครัฐกำหนดในราชกิจจานุเบกษา

๒.๗ เป็นนิติบุคคลผู้มีอาชีพรับจ้างงานที่ประกวดราคาอิเล็กทรอนิกส์ดังกล่าว

๒.๘ ไม่เป็นผู้มีผลประโยชน์ร่วมกันกับผู้ยื่นข้อเสนอรายอื่นที่เข้ายื่นข้อเสนอให้แก่ องค์การบริหารส่วนจังหวัดสระบุรี ณ วันประกาศประกวดราคาอิเล็กทรอนิกส์ หรือไม่เป็นผู้กระทำการอันเป็นการขัดขวางการแข่งขันอย่างเป็นธรรมในการประกวดราคาอิเล็กทรอนิกส์ครั้งนี้

๒.๙ ไม่เป็นผู้ได้รับเอกสิทธิ์หรือความคุ้มกัน ซึ่งอาจปฏิเสธไม่ยอมขึ้นศาลไทย เว้นแต่รัฐบาลของผู้ยื่นข้อเสนอได้มีคำสั่งให้สละเอกสิทธิ์และความคุ้มกันเช่นนั้น

๒.๑๐ เป็นผู้ประกอบการที่ขึ้นทะเบียนงานก่อสร้างสาขางานก่อสร้างทาง ไม่น้อยกว่าชั้น ๕ ประเภททั่วไป ไว้กับกรมบัญชีกลาง

๒.๑๑ กิจการร่วมค้าที่ยื่นข้อเสนอในรูปแบบของ "กิจการร่วมค้า" ต้องมีคุณสมบัติดังนี้

กรณีที่ข้อตกลงระหว่างผู้เข้าร่วมค้ากำหนดให้ผู้เข้าร่วมค้ารายใดรายหนึ่งเป็นผู้เข้าร่วมค้าหลัก ข้อตกลงระหว่างผู้เข้าร่วมค้าจะต้องมีการกำหนดสัดส่วนหน้าที่และความรับผิดชอบในปริมาณงาน สิ่งของหรือมูลค่าตามสัญญาของผู้เข้าร่วมค้าหลักมากกว่าผู้เข้าร่วมค้ารายอื่นทุกราย

กรณีที่ข้อตกลงระหว่างผู้เข้าร่วมค้ากำหนดให้ผู้เข้าร่วมค้ารายใดรายหนึ่งเป็นผู้เข้าร่วมค้าหลัก กิจการร่วมค่านั้นต้องใช้ผลงานของผู้เข้าร่วมค้าหลักรายเดียวเป็นผลงานของกิจการร่วมค้าที่ยื่นข้อเสนอ

สำหรับข้อตกลงระหว่างผู้เข้าร่วมค้าที่ไม่ได้กำหนดให้ผู้เข้าร่วมค้ารายใดเป็นผู้เข้าร่วมค้าหลัก ผู้เข้าร่วมค้าทุกรายจะต้องมีคุณสมบัติครบถ้วนตามเงื่อนไขที่กำหนดไว้ในเอกสารเชิญชวน หรือหนังสือเชิญชวน

กรณีที่ข้อตกลงระหว่างผู้เข้าร่วมค้า กำหนดให้ผู้เข้าร่วมค้ารายใดรายหนึ่งเป็นผู้เข้าร่วมค้าหลัก ผู้เข้าร่วมค้าหลักจะต้องเป็นผู้ประกอบการที่ขึ้นทะเบียนงานก่อสร้างสาขางานก่อสร้างทาง ไม่น้อยกว่าชั้น ๕ ประเภททั่วไป ไว้กับกรมบัญชีกลาง ในส่วนของผู้เข้าร่วมค้าที่ไม่ใช่ผู้เข้าร่วมค้าหลักจะเป็นผู้ประกอบการที่ขึ้นทะเบียนในสาขางานก่อสร้างไว้กับกรมบัญชีกลางหรือไม่ก็ได้

สำหรับข้อตกลงระหว่างผู้เข้าร่วมค้า ที่ไม่ได้กำหนดให้ผู้เข้าร่วมค้ารายใดเป็นผู้เข้าร่วมค้าหลัก ผู้เข้าร่วมค้าทุกรายจะต้องมีคุณสมบัติครบถ้วนตามเงื่อนไขที่กำหนดไว้ในเอกสารเชิญชวน หรือหนังสือเชิญชวน

กรณีที่ข้อตกลงระหว่างผู้เข้าร่วมค้ากำหนดให้มีการมอบหมายผู้เข้าร่วมค้ารายใดรายหนึ่งเป็นผู้ยื่นข้อเสนอ ในนามกิจการร่วมค้า การยื่นข้อเสนอดังกล่าวไม่ต้องมีหนังสือมอบอำนาจ

สำเนาถูกต้อง

(นางสาวกฤติญา จิระกรวัฒน์นะ)

นักวิชาการพัสดุชำนาญการ

สำหรับข้อตกลงระหว่างผู้เข้าร่วมค้าที่ไม่ได้กำหนดให้ผู้เข้าร่วมค้ารายใดเป็นผู้ยื่นข้อเสนอ ผู้เข้าร่วมค้าทุกรายจะต้องลงลายมือชื่อในหนังสือมอบอำนาจให้ผู้เข้าร่วมค้ารายหนึ่งเป็นผู้ยื่นข้อเสนอ ในนาม กิจการร่วมค้า

๒.๑๒ ผู้ยื่นข้อเสนอต้องลงทะเบียนที่มีข้อมูลถูกต้องครบถ้วนในระบบจัดซื้อจัดจ้างภาครัฐด้วย อิเล็กทรอนิกส์ (Electronic Government Procurement : e-GP) ของกรมบัญชีกลาง

๓. หลักฐานการยื่นข้อเสนอ

ผู้ยื่นข้อเสนอจะต้องเสนอเอกสารหลักฐานยื่นมาพร้อมกับการเสนอราคาทางระบบจัดซื้อ จัดจ้าง ภาครัฐด้วยอิเล็กทรอนิกส์ โดยแยกเป็น ๒ ส่วน คือ

๓.๑ ส่วนที่ ๑ อย่างน้อยต้องมีเอกสารดังต่อไปนี้

- (๑) ในกรณีผู้ยื่นข้อเสนอเป็นนิติบุคคล
 - (ก) ห้างหุ้นส่วนสามัญหรือห้างหุ้นส่วนจำกัด ให้ยื่นสำเนาหนังสือรับรองการจดทะเบียนนิติบุคคล บัญชีรายชื่อหุ้นส่วนผู้จัดการ ผู้มีอำนาจควบคุม (ถ้ามี)
 - (ข) บริษัทจำกัดหรือบริษัทมหาชนจำกัด ให้ยื่นสำเนาหนังสือรับรองการจดทะเบียนนิติบุคคล หนังสือบริคณห์สนธิ บัญชีรายชื่อกรรมการผู้จัดการ ผู้มีอำนาจควบคุม (ถ้ามี) และบัญชีผู้ถือหุ้นรายใหญ่ (ถ้ามี)
- (๒) ในกรณีผู้ยื่นข้อเสนอเป็นบุคคลธรรมดาหรือคณะบุคคลที่มีชื่อในนิติบุคคล ให้ยื่นสำเนาบัตรประจำตัวประชาชนของผู้ยื่น สำเนาข้อตกลงที่แสดงถึงการเข้าเป็นหุ้นส่วน (ถ้ามี) สำเนาบัตรประจำตัวประชาชนของผู้เป็นหุ้นส่วน หรือสำเนาหนังสือเดินทางของผู้เป็นหุ้นส่วนที่ได้ถือสัญชาติไทย
- (๓) ในกรณีผู้ยื่นข้อเสนอเป็นผู้ยื่นข้อเสนอร่วมกันในฐานะเป็นผู้ร่วมค้า ให้ยื่นสำเนา สัญญาของการเข้าร่วมค้า และเอกสารตามที่ระบุไว้ใน (๑) หรือ (๒) ของผู้ร่วมค้า แล้วแต่กรณี
- (๔) ผู้ยื่นข้อเสนอต้องแสดงหลักฐานเกี่ยวกับมูลค่าสุทธิของกิจการ ดังนี้
 - (๔.๑) ในกรณีผู้ยื่นข้อเสนอเป็นนิติบุคคล ให้ยื่นงบแสดงฐานะการเงินที่มีการรับรองแล้ว ๑ ปีสุดท้ายก่อนวันยื่นข้อเสนอ โดยให้ยื่นขณะเข้าเสนอราคา
 - (๔.๒) ในกรณีผู้ยื่นข้อเสนอเป็นบุคคลธรรมดา ให้ยื่นหนังสือรับรองบัญชีเงินฝาก ไม่เกิน ๙๐ วัน ก่อนวันยื่นข้อเสนอ โดยให้ยื่นขณะเข้าเสนอราคา และจะต้องแสดงหนังสือรับรองบัญชีเงินฝากที่มีมูลค่าดังกล่าวอีกครั้งหนึ่งในวันลงนามในสัญญา
 - (๔.๓) กรณีที่ผู้ยื่นข้อเสนอไม่มีมูลค่าสุทธิของกิจการและทุนจดทะเบียน หรือมีแต่ไม่เพียงพอที่จะเข้ายื่นข้อเสนอ ให้ยื่นสำเนาหนังสือรับรองวงเงินสินเชื่อ (สินเชื่อที่ธนาคารภายในประเทศหรือบริษัทเงินทุนหรือบริษัทเงินทุนหลักทรัพย์ที่ได้รับอนุญาตให้ประกอบกิจการเงินทุนเพื่อการพาณิชย์และประกอบธุรกิจค้า ประกัน ตามประกาศของธนาคารแห่งประเทศไทย ตามรายชื่อบริษัทเงินทุนที่ธนาคารแห่งประเทศไทยแจ้งเวียนให้ทราบ โดยพิจารณาจากยอดเงินรวมของวงเงินสินเชื่อที่สำนักงานใหญ่รับรองหรือที่สำนักงานสาขารับรอง (กรณีได้รับมอบอำนาจจากสำนักงานใหญ่) ซึ่งออกให้แก่ผู้ยื่นข้อเสนอ นับถึงวันยื่นข้อเสนอไม่เกิน ๙๐ วัน)

สำเนาถูกต้อง

(นางสาวกฤติญา จิระกรวัฒน์)

นักวิชาการพัสดุชำนาญการ

- (๕) สำเนาใบจดทะเบียนห้างหุ้นส่วนบริษัท พร้อมรับรองสำเนาถูกต้อง
- (๖) สำเนาใบทะเบียนภาษีมูลค่าเพิ่ม พร้อมรับรองสำเนาถูกต้อง
- (๗) บัญชีเอกสารส่วนที่ ๑ ทั้งหมดที่ได้ยื่นพร้อมกับการเสนอราคาทางระบบจัดซื้อ

จัดจ้างภาครัฐด้วยอิเล็กทรอนิกส์ ตามแบบในข้อ ๑.๗ (๑) โดยไม่ต้องแนบในรูปแบบ PDF File (Portable Document Format)

ทั้งนี้ เมื่อผู้ยื่นข้อเสนอดำเนินการแนบไฟล์เอกสารตามบัญชีเอกสารส่วนที่ ๑ ครบถ้วน ถูกต้องแล้ว ระบบจัดซื้อจัดจ้างภาครัฐด้วยอิเล็กทรอนิกส์จะสร้างบัญชีเอกสารส่วนที่ ๑ ตามแบบในข้อ ๑.๗ (๑) ให้โดยผู้ยื่นข้อเสนอไม่ต้องแนบบัญชีเอกสารส่วนที่ ๑ ดังกล่าวในรูปแบบ PDF File (Portable Document Format)

๓.๒ ส่วนที่ ๒ อย่างน้อยต้องมีเอกสารดังต่อไปนี้

(๑) ในกรณีที่ผู้ยื่นข้อเสนอมอบอำนาจให้บุคคลอื่นกระทำการแทนให้แนบหนังสือมอบอำนาจซึ่งติดอากรแสตมป์ตามกฎหมาย โดยมีหลักฐานแสดงตัวตนของผู้มอบอำนาจและผู้รับมอบอำนาจ ทั้งนี้หากผู้รับมอบอำนาจเป็นบุคคลธรรมดาต้องเป็นผู้ที่บรรลุนิติภาวะตามกฎหมายแล้วเท่านั้น

(๒) หลักประกันการเสนอราคา ตามข้อ ๕

(๓) สำเนาหลักฐานการขึ้นทะเบียนงานก่อสร้าง สาขางานก่อสร้างทาง ไม่น้อยกว่าชั้น ๕ ประเภททั่วไป ไว้กับกรมบัญชีกลาง

(๔) สำเนาใบขึ้นทะเบียนผู้ประกอบการวิสาหกิจขนาดกลางและขนาดย่อม (SMEs) (ถ้ามี)

(๕) บัญชีเอกสารส่วนที่ ๒ ทั้งหมดที่ได้ยื่นพร้อมกับการเสนอราคาทางระบบจัดซื้อจัดจ้างภาครัฐด้วยอิเล็กทรอนิกส์ตามแบบในข้อ ๑.๗ (๒) โดยไม่ต้องแนบในรูปแบบ PDF File (Portable Document Format)

ทั้งนี้ เมื่อผู้ยื่นข้อเสนอดำเนินการแนบไฟล์เอกสารตามบัญชีเอกสารส่วนที่ ๒ ครบถ้วน ถูกต้องแล้ว ระบบจัดซื้อจัดจ้างภาครัฐด้วยอิเล็กทรอนิกส์จะสร้างบัญชีเอกสารส่วนที่ ๒ ตามแบบในข้อ ๑.๗ (๒) ให้โดยผู้ยื่นข้อเสนอไม่ต้องแนบบัญชีเอกสารส่วนที่ ๒ ดังกล่าวในรูปแบบ PDF File (Portable Document Format)

๔. การเสนอราคา

๔.๑ ผู้ยื่นข้อเสนอต้องยื่นข้อเสนอ และเสนอราคาทางระบบจัดซื้อจัดจ้างภาครัฐด้วยอิเล็กทรอนิกส์ตามที่กำหนดไว้ในเอกสารประกวดราคาอิเล็กทรอนิกส์นี้ โดยไม่มีเงื่อนไขใดๆ ทั้งสิ้น และจะต้องกรอกข้อความให้ถูกต้องครบถ้วน พร้อมทั้งหลักฐานแสดงตัวตนและทำการยืนยันตัวตนของผู้ยื่นข้อเสนอ โดยไม่ต้องแนบบใบเสนอราคาในรูปแบบ PDF File (Portable Document Format)

๔.๒ ให้ผู้ยื่นข้อเสนอกรอกรายละเอียดการเสนอราคาในใบเสนอราคาตามแบบเอกสารประกวดราคาจ้างก่อสร้างด้วยวิธีประกวดราคาอิเล็กทรอนิกส์ (e-bidding) ข้อ ๑.๒ ให้ครบถ้วน โดยไม่ต้องยื่นใบแจ้งปริมาณงานและราคาและใบบัญชีรายการก่อสร้าง ในรูปแบบ PDF File (Portable Document Format)

สำเนาถูกต้อง

(นางสาวกฤติญา จิระกรวัฒน์)

นักวิชาการพัสดุชำนาญการ

ในการเสนอราคาให้เสนอราคาเป็นเงินบาทและเสนอราคาได้เพียงครั้งเดียวและราคาเดียว โดยเสนอราคารวม หรือราคาต่อหน่วย หรือราคาต่อรายการ ตามเงื่อนไขที่ระบุไว้ท้ายใบเสนอราคาให้ถูกต้อง ทั้งนี้ ราคารวมที่เสนอจะต้องตรงกันทั้งตัวเลขและตัวหนังสือ ถ้าตัวเลขและตัวหนังสือไม่ตรงกัน ให้ถือตัวหนังสือเป็นสำคัญ โดยคิดราคารวมทั้งสิ้นซึ่งรวมค่าภาษีมูลค่าเพิ่ม ภาษีอากรอื่น และค่าใช้จ่ายที่ระบุไว้แล้ว

ราคาที่เสนอจะต้องเสนอกำหนดยื่นราคาไม่น้อยกว่า ๒๔๐ วัน ตั้งแต่วันเสนอราคาโดยภายในกำหนดยื่นราคา ผู้ยื่นข้อเสนอต้องรับผิดชอบราคาที่ตนได้เสนอไว้และจะถอนการเสนอราคามิได้

๔.๓ ผู้ยื่นข้อเสนอจะต้องเสนอกำหนดเวลาดำเนินการก่อสร้างแล้วเสร็จไม่เกิน ๙๐ วันนับถัดจากวันลงนามในสัญญาจ้าง หรือวันที่ได้รับหนังสือแจ้งจาก องค์การบริหารส่วนจังหวัดสระบุรี ให้เริ่มทำงาน

๔.๔ ก่อนเสนอราคา ผู้ยื่นข้อเสนอควรตรวจสอบร่างสัญญา ร่างรายละเอียดขอบเขตของงานทั้ง โครงการ (Terms of Reference : TOR) ให้ถี่ถ้วนและเข้าใจเอกสารประกวดราคาจ้างอิเล็กทรอนิกส์ทั้งหมดเสียก่อนที่จะตกลงยื่นข้อเสนอตามเงื่อนไขในเอกสารประกวดราคาจ้างอิเล็กทรอนิกส์

๔.๕ ผู้ยื่นข้อเสนอจะต้องยื่นข้อเสนอและเสนอราคาทางระบบจัดซื้อจัดจ้างภาครัฐ ด้วยอิเล็กทรอนิกส์ในวันที่ ๒ ตุลาคม ๒๕๖๖ ระหว่างเวลา ๐๙.๐๐ น. ถึง ๑๒.๐๐ น. และเวลาในการเสนอราคาให้ถือตามเวลาของระบบจัดซื้อจัดจ้างภาครัฐด้วยอิเล็กทรอนิกส์เป็นเกณฑ์

เมื่อพ้นกำหนดเวลายื่นข้อเสนอและเสนอราคาแล้ว จะไม่รับเอกสารการยื่นข้อเสนอ และการเสนอราคาใดๆ โดยเด็ดขาด

๔.๖ ผู้ยื่นข้อเสนอต้องจัดทำเอกสารสำหรับใช้ในการเสนอราคาในรูปแบบไฟล์เอกสารประเภท PDF File (Portable Document Format) โดยผู้ยื่นข้อเสนอต้องเป็นผู้รับผิดชอบตรวจสอบความครบถ้วนถูกต้อง และชัดเจนของเอกสาร PDF File ก่อนที่จะยืนยันการเสนอราคา แล้วจึงส่งข้อมูล (Upload) เพื่อเป็นการเสนอราคาให้แก่องค์การบริหารส่วนจังหวัดสระบุรี ผ่านทางระบบจัดซื้อจัดจ้างภาครัฐด้วยอิเล็กทรอนิกส์

๔.๗ คณะกรรมการพิจารณาผลการประกวดราคาอิเล็กทรอนิกส์จะดำเนินการตรวจสอบคุณสมบัติของผู้ยื่นข้อเสนอแต่ละรายว่า เป็นผู้ยื่นข้อเสนอที่มีผลประโยชน์ร่วมกันกับผู้ยื่นเสนอรายอื่นตามข้อ ๑.๖ (๑) หรือไม่ หากปรากฏว่าผู้ยื่นเสนอรายใดเป็นผู้ยื่นข้อเสนอที่มีผลประโยชน์ร่วมกันกับผู้ยื่นเสนอรายอื่น คณะกรรมการฯ จะตัดรายชื่อผู้ยื่นข้อเสนอราคาที่มีผลประโยชน์ร่วมกันนั้นออกจากการเป็นผู้ยื่นข้อเสนอ

หากปรากฏต่อคณะกรรมการพิจารณาผลการประกวดราคาอิเล็กทรอนิกส์ว่า ก่อนหรือในขณะที่มีการพิจารณาข้อเสนอ มีผู้ยื่นเสนอรายใดกระทำการอันเป็นการขัดขวางการแข่งขันอย่างเป็นธรรมตาม ข้อ ๑.๖ (๒) และคณะกรรมการฯ เชื่อว่ามีการกระทำอันเป็นการขัดขวางการแข่งขันอย่างเป็นธรรม คณะกรรมการฯ จะตัดรายชื่อผู้ยื่นเสนอรายนั้นออกจากการเป็นผู้ยื่นข้อเสนอ และองค์การบริหารส่วนจังหวัดสระบุรี จะพิจารณาลงโทษผู้ยื่นข้อเสนอดังกล่าวเป็นผู้ที่ทำงาน เว้นแต่ องค์การบริหารส่วนจังหวัดสระบุรี จะพิจารณาเห็นว่า ผู้ยื่นข้อเสนอรายนั้นมีใช่เป็นผู้ริเริ่มให้มีการกระทำความดังกล่าวและได้ให้ความร่วมมือเป็นประโยชน์ต่อการพิจารณาขององค์การบริหารส่วนจังหวัดสระบุรี

๔.๘ ผู้ยื่นข้อเสนอจะต้องปฏิบัติ ดังนี้

(๑) ปฏิบัติตามเงื่อนไขที่ระบุไว้ในเอกสารประกวดราคาอิเล็กทรอนิกส์

สำเนาถูกต้อง

(นางสาวกฤติญา จิระกรวัฒน์)

นักวิชาการพัสดุชำนาญการ

- (๒) ราคาที่เสนอจะต้องเป็นราคาที่รวมภาษีมูลค่าเพิ่ม และภาษีอื่นๆ (ถ้ามี) รวมค่าใช้จ่ายที่ส่งไปเรียบร้อยแล้ว
- (๓) ผู้ยื่นข้อเสนอจะต้องลงทะเบียนเพื่อเข้าสู่กระบวนการเสนอราคา ตามวัน เวลา ที่กำหนด
- (๔) ผู้ยื่นข้อเสนอจะถอนการเสนอราคาที่เสนอแล้วไม่ได้
- (๕) ผู้ยื่นข้อเสนอต้องศึกษาและทำความเข้าใจในระบบและวิธีการเสนอราคาด้วยวิธีประกวดราคาอิเล็กทรอนิกส์ ของกรมบัญชีกลางที่แสดงไว้ในเว็บไซต์ www.gprocurement.go.th

๔.๙ คู่สัญญาต้องจัดทำแผนการทำงานมาให้ภายใน ๓ วัน นับถัดจากวันลงนามในสัญญาโดยจัดทำแผนการทำงานตามเอกสารแนบท้ายเอกสารประกวดราคาอิเล็กทรอนิกส์ เว้นแต่เป็นกรณีสัญญาที่มีวงเงินไม่เกิน ๕๐๐,๐๐๐ บาท ทั้งนี้ แผนการทำงานให้ถือเป็นเอกสารส่วนหนึ่งของสัญญา

๔.๑๐ ผู้ยื่นข้อเสนอที่เป็นผู้ชนะการเสนอราคาต้องจัดทำแผนการใช้พัสดุที่ผลิตในประเทศ และแผนการใช้เหล็กที่ผลิตในประเทศ โดยยื่นให้หน่วยงานของรัฐภายใน ๖๐ วัน นับถัดจากวันลงนามในสัญญา

๕. หลักประกันการเสนอราคา

ผู้ยื่นข้อเสนอต้องวางหลักประกันการเสนอราคาพร้อมกับการเสนอราคาทางระบบการจัดซื้อจัดจ้างภาครัฐด้วยอิเล็กทรอนิกส์ โดยใช้หลักประกันอย่างหนึ่งอย่างใดดังต่อไปนี้ จำนวน ๖๔๐,๐๕๐.๐๐ บาท (หกแสนสี่หมื่นห้าสิบบาทถ้วน)

๕.๑ เช็คหรือตราพท์ที่ธนาคารเซ็นส่งจ่าย ซึ่งเป็นเช็คหรือตราพท์ลงวันที่ที่ใช้เช็คหรือตราพท์นั้นชำระต่อเจ้าหน้าที่ในวันที่ยื่นข้อเสนอ หรือก่อนวันนั้นไม่เกิน ๓ วันทำการ

๕.๒ หนังสือค้ำประกันอิเล็กทรอนิกส์ของธนาคารภายในประเทศตามแบบที่คณะกรรมการนโยบายกำหนด

๕.๓ พันธบัตรรัฐบาลไทย

๕.๔ หนังสือค้ำประกันของบริษัทเงินทุนหรือบริษัทเงินทุนหลักทรัพย์ที่ได้รับอนุญาตให้ประกอบกิจการเงินทุนเพื่อการพาณิชย์และประกอบธุรกิจค้ำประกันตามประกาศของธนาคารแห่งประเทศไทย ตามรายชื่อบริษัทเงินทุนที่ธนาคารแห่งประเทศไทยแจ้งเวียนให้ทราบ โดยอนุโลมให้ใช้ตามตัวอย่างหนังสือค้ำประกันของธนาคารที่คณะกรรมการนโยบายกำหนด

กรณีที่ผู้ยื่นเสนอนำเช็คหรือตราพท์ที่ธนาคารส่งจ่ายหรือพันธบัตรรัฐบาลไทยหรือหนังสือค้ำประกันของบริษัทเงินทุนหรือบริษัทเงินทุนหลักทรัพย์ มาวางเป็นหลักประกันการเสนอราคาจะต้องส่งต้นฉบับเอกสารดังกล่าวมาให้องค์การบริหารส่วนจังหวัดสระบุรีตรวจสอบความถูกต้องในวันที่ ๕ ตุลาคม ๒๕๖๖ ระหว่างเวลา ๐๘.๓๐ น. ถึง ๑๖.๓๐ น.

กรณีที่ผู้ยื่นข้อเสนอที่ยื่นข้อเสนอในรูปแบบของ "กิจการร่วมค้า" ประสงค์จะใช้หนังสือค้ำประกันอิเล็กทรอนิกส์ของธนาคารในประเทศเป็นหลักประกันการเสนอราคาให้ระบุชื่อผู้เข้าร่วมค้ำราคาที่สัญญาเข้าร่วมค้ำ กำหนดให้เป็นผู้เข้ายื่นข้อเสนอกับหน่วยงานของรัฐเป็นผู้ยื่นข้อเสนอ

สำเนาถูกต้อง

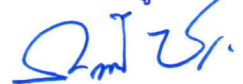

(นางสาวกฤติญา จิระกรวัฒน์นะ)

นักวิชาการพัสดุชำนาญการ

หลักประกันการเสนอราคาตามข้อนี้ องค์การบริหารส่วนจังหวัดสระบุรีจะคืนให้ผู้ยื่นข้อเสนอ หรือผู้ค้าประกันภายใน ๑๕ วัน นับถัดจากวันที่องค์การบริหารส่วนจังหวัดสระบุรีได้พิจารณาเห็นชอบรายงานผล คัดเลือกผู้ชนะการประกวดราคาเรียบร้อยแล้ว เว้นแต่ผู้ยื่นข้อเสนอรายที่คัดเลือกไว้ซึ่งเสนอราคาต่ำสุดหรือได้คะแนน รวมสูงสุดไม่เกิน ๓ ราย ให้คืนได้ต่อเมื่อได้ทำสัญญาหรือข้อตกลง หรือผู้ยื่นข้อเสนอได้พ้นจากข้อผูกพันแล้ว

การคืนหลักประกันการเสนอราคา ไม่ว่าในกรณีใด ๆ จะคืนให้โดยไม่มีดอกเบี้ย

๖. หลักเกณฑ์และสิทธิในการพิจารณา

๖.๑ การพิจารณาผลการยื่นข้อเสนอประกวดราคาอิเล็กทรอนิกส์ครั้งนี้ องค์การบริหารส่วน จังหวัดสระบุรีจะพิจารณาตัดสินโดยใช้หลักเกณฑ์ ราคา

๖.๒ การพิจารณาผู้ชนะการยื่นข้อเสนอ

กรณีใช้หลักเกณฑ์ราคาในการพิจารณาผู้ชนะการยื่นข้อเสนอ องค์การบริหารส่วน จังหวัดสระบุรี จะพิจารณาจาก ราคารวม

๖.๓ หากผู้ยื่นข้อเสนอรายใดมีคุณสมบัติไม่ถูกต้องตามข้อ ๒ หรือยื่นหลักฐานการยื่น ข้อเสนอไม่ถูกต้อง หรือไม่ครบถ้วนตามข้อ ๓ หรือยื่นข้อเสนอไม่ถูกต้องตามข้อ ๔ แล้ว คณะกรรมการพิจารณาผล การประกวดราคาอิเล็กทรอนิกส์จะไม่รับพิจารณาข้อเสนอของผู้ยื่นข้อเสนอรายนั้น เว้นแต่ ผู้ยื่นข้อเสนอรายใดเสนอ เอกสารทางเทคนิคหรือรายละเอียดคุณลักษณะเฉพาะของพัสดุที่จะจ้างไม่ครบถ้วน หรือเสนอรายละเอียดแตกต่างไป จากเงื่อนไขที่องค์การบริหารส่วนจังหวัดสระบุรีกำหนดไว้ในประกาศและเอกสารประกวดราคาอิเล็กทรอนิกส์ ในส่วน ที่มีใช้สาระสำคัญและความแตกต่างนั้น ไม่มีผลทำให้เกิดการได้เปรียบเสียเปรียบ ต่อผู้ยื่นข้อเสนอรายอื่น หรือเป็นการ ผิดพลาดเล็กน้อย คณะกรรมการฯ อาจพิจารณาผ่อนปรนการตัดสินสิทธิ ผู้ยื่นข้อเสนอรายนั้น

๖.๔ องค์การบริหารส่วนจังหวัดสระบุรีสงวนสิทธิไม่พิจารณาข้อเสนอของผู้ยื่นข้อเสนอโดย ไม่มีการผ่อนผัน ในกรณีดังต่อไปนี้

(๑) ไม่กรอกชื่อผู้ยื่นข้อเสนอในการเสนอราคาทางระบบจัดซื้อจัดจ้างด้วย

อิเล็กทรอนิกส์

(๒) เสนอรายละเอียดแตกต่างไปจากเงื่อนไขที่กำหนดในเอกสารประกวดราคา อิเล็กทรอนิกส์ที่เป็นสาระสำคัญ หรือมีผลทำให้เกิดความได้เปรียบเสียเปรียบแก่ผู้ยื่นข้อเสนอรายอื่น

๖.๕ ในการตัดสินการประกวดราคาอิเล็กทรอนิกส์หรือในการทำสัญญา คณะกรรมการ พิจารณาผลการประกวดราคาอิเล็กทรอนิกส์หรือองค์การบริหารส่วนจังหวัดสระบุรี มีสิทธิให้ผู้ยื่นข้อเสนอชี้แจง ข้อเท็จจริงเพิ่มเติมได้ องค์การบริหารส่วนจังหวัดสระบุรีมีสิทธิที่จะไม่รับข้อเสนอ ไม่รับราคา หรือไม่ทำสัญญาหาก ข้อเท็จจริงดังกล่าวไม่เหมาะสมหรือไม่ถูกต้อง

๖.๖ องค์การบริหารส่วนจังหวัดสระบุรีทรงไว้ซึ่งสิทธิที่จะไม่รับราคาต่ำสุด หรือราคาหนึ่ง ราคาใด หรือราคาที่เสนอทั้งหมดก็ได้ และอาจพิจารณาเลือกจ้างในจำนวน หรือขนาด หรือเฉพาะรายการหนึ่ง รายการใด หรืออาจจะยกเลิก การประกวดราคาอิเล็กทรอนิกส์โดยไม่พิจารณาจัดจ้างเลยก็ได้ สุดแต่จะพิจารณา ทั้งนี้ เพื่อประโยชน์ของทางราชการเป็นสำคัญ และให้ถือว่าการตัดสินของ องค์การบริหารส่วนจังหวัดสระบุรีเป็นเด็ดขาดผู้

(นางสาวกฤติญา จิระกรวัฒน์นะ)

นักวิชาการพัสดุชำนาญการ

ยื่นข้อเสนอจะเรียกร้อยค่าใช้จ่าย หรือค่าเสียหายใดๆ มิได้ รวมทั้ง องค์การบริหารส่วนจังหวัดสระบุรีจะพิจารณายกเลิกการประกวดราคาอิเล็กทรอนิกส์และลงโทษผู้ยื่นข้อเสนอเป็นผู้ทำงาน ไม่ว่าจะเป็นผู้ยื่นข้อเสนอที่ได้รับการคัดเลือกหรือไม่ก็ตาม หากมีเหตุที่เชื่อถือได้ว่ายื่นข้อเสนอกระทำการโดยไม่สุจริต เช่น การเสนอเอกสารอันเป็นเท็จ หรือใช้ชื่อบุคคลธรรมดา หรือนิติบุคคลอื่นมาเสนอราคาแทน เป็นต้น

ในกรณีที่ผู้ยื่นข้อเสนอรายที่เสนอราคาต่ำสุด เสนอราคาต่ำจนคาดหมายได้ว่าไม่อาจดำเนินงานตามเอกสารประกวดราคาอิเล็กทรอนิกส์ได้ คณะกรรมการพิจารณาผลการประกวดราคาอิเล็กทรอนิกส์หรือองค์การบริหารส่วนจังหวัดสระบุรี จะให้ผู้ยื่นข้อเสนอที่ชนะและแสดงหลักฐานที่ทำให้เชื่อได้ว่า ผู้ยื่นข้อเสนอสามารถดำเนินงานตามเอกสารประกวดราคาอิเล็กทรอนิกส์ให้เสร็จสมบูรณ์ หากคำชี้แจงไม่เป็นที่รับฟังได้ องค์การบริหารส่วนจังหวัดสระบุรี มีสิทธิที่จะไม่รับข้อเสนอหรือไม่รับราคาของผู้ยื่นข้อเสนอรายนั้น ทั้งนี้ ผู้ยื่นข้อเสนอดังกล่าวไม่มีสิทธิเรียกร้อยค่าใช้จ่ายหรือค่าเสียหายใดๆ จากองค์การบริหารส่วนจังหวัดสระบุรี

๖.๗ ก่อนลงนามในสัญญา องค์การบริหารส่วนจังหวัดสระบุรี อาจประกาศยกเลิกการประกวดราคาอิเล็กทรอนิกส์ หากปรากฏว่ามีการกระทำที่เข้าลักษณะผู้ยื่นข้อเสนอที่ชนะการประกวดราคาหรือที่ได้รับการคัดเลือกมีผลประโยชน์ร่วมกัน หรือมีส่วนได้เสียกับผู้ยื่นข้อเสนอรายอื่น หรือขัดขวางการแข่งขันอย่างเป็นธรรม หรือสมยอมกันกับผู้ยื่นข้อเสนอรายอื่น หรือเจ้าหน้าที่ในการเสนอราคา หรือถือว่ากระทำการทุจริตอื่นใดในการเสนอราคา

๖.๘ หากผู้ยื่นข้อเสนอซึ่งเป็นผู้ประกอบการ SMEs เสนอราคาสูงกว่าราคาต่ำสุดของผู้ยื่นข้อเสนอรายอื่นที่ไม่เกินร้อยละ ๑๐ ให้หน่วยงานของรัฐจัดซื้อจัดจ้างกับผู้ประกอบการ SMEs ดังกล่าว โดยจัดเรียงลำดับผู้ยื่นข้อเสนอซึ่งเป็นผู้ประกอบการ SMEs ซึ่งเสนอราคาสูงกว่าราคาต่ำสุดของผู้ยื่นข้อเสนอรายอื่นไม่เกินร้อยละ ๑๐ ที่จะเรียกมาทำสัญญาไม่เกิน ๓ ราย

ผู้ยื่นข้อเสนอที่เป็นกิจการร่วมค้าที่จะได้สิทธิตามวรรคหนึ่ง ผู้เข้าร่วมค้าทุกรายจะต้องเป็นผู้ประกอบการ SMEs

ทั้งนี้ ผู้ประกอบการ SMEs ที่จะได้แต้มต่อด้านราคาตามวรรคหนึ่ง จะต้องมีวงเงินสัญญาสะสมตามปีปฏิทินรวมกับราคาที่เสนอในครั้งแล้ว มีมูลค่ารวมกันไม่เกินมูลค่าของรายได้ตามขนาดที่ขึ้นทะเบียนไว้กับ สสว.

๖.๙ หากผู้ยื่นข้อเสนอซึ่งมิใช่ผู้ประกอบการ SMEs แต่เป็นบุคคลธรรมดาที่ถือสัญชาติไทยหรือนิติบุคคลที่จัดตั้งขึ้นตามกฎหมายไทยเสนอราคาสูงกว่าราคาต่ำสุดของผู้ยื่นข้อเสนอซึ่งเป็นผู้ประกอบการ SMEs ที่มีได้ถือสัญชาติไทยหรือนิติบุคคลที่จัดตั้งขึ้นตามกฎหมายของต่างประเทศไม่เกินร้อยละ ๓ ให้จัดซื้อจัดจ้างกับบุคคลธรรมดาที่ถือสัญชาติไทยหรือนิติบุคคลที่จัดตั้งขึ้นตามกฎหมายไทยดังกล่าว

ผู้ยื่นข้อเสนอที่เป็นกิจการร่วมค้าที่จะได้สิทธิตามวรรคหนึ่ง ผู้เข้าร่วมค้าทุกรายจะต้องเป็นผู้ประกอบการ SMEs หรือนิติบุคคลที่จัดตั้งขึ้นตามกฎหมายไทย

๗. การทำสัญญาจ้างก่อสร้าง

ผู้ชนะการประกวดราคาอิเล็กทรอนิกส์จะต้องทำสัญญาจ้างตามแบบสัญญา ดังระบุในข้อ ๑.๓ หรือทำข้อตกลงเป็นหนังสือกับองค์การบริหารส่วนจังหวัดสระบุรี ภายใน ๗ วัน นับถัดจากวันที่ได้รับแจ้งและ

นางสาวกฤติญา จิระกรวัฒน์นะ
นักวิชาการพัสดุชำนาญการ

จะต้องวางหลักประกันสัญญาเป็นจำนวนเงินเท่ากับร้อยละ ๕ ของราคาค่าจ้างที่ประกวดราคาอิเล็กทรอนิกส์ให้
องค์การบริหารส่วนจังหวัดสระบุรียึดถือไว้ในขณะทำสัญญาโดยใช้หลักประกันอย่างหนึ่งอย่างใด ดังต่อไปนี้

๗.๑ เงินสด

๗.๒ เช็คหรือตราพท์ที่ธนาคารเซ็นส่งจ่าย ซึ่งเป็นเช็คหรือตราพท์ลงวันที่ที่ใช้เช็คหรือตราพท์
นั้น ชำระต่อเจ้าหน้าที่ในวันทำสัญญา หรือก่อนวันนั้นไม่เกิน ๓ วันทำการ

๗.๓ หนังสือค้ำประกันของธนาคารภายในประเทศ ตามตัวอย่างที่คณะกรรมการนโยบาย
กำหนด ดังระบุในข้อ ๑.๔ (๒) หรือจะเป็นหนังสือค้ำประกันอิเล็กทรอนิกส์ตามวิธีการที่กรมบัญชีกลางกำหนด

๗.๔ หนังสือค้ำประกันของบริษัทเงินทุน หรือบริษัทเงินทุนหลักทรัพย์ที่ได้รับอนุญาตให้
ประกอบกิจการเงินทุนเพื่อการพาณิชย์และประกอบธุรกิจค้ำประกันตามประกาศของธนาคารแห่งประเทศไทย ตาม
รายชื่อบริษัทเงินทุนที่ธนาคารแห่งประเทศไทยแจ้งเวียนให้ทราบ โดยอนุโลมให้ใช้ตามตัวอย่างหนังสือค้ำประกันของ
ธนาคารที่คณะกรรมการนโยบายกำหนด ดังระบุในข้อ ๑.๔ (๒)

๗.๕ พันธบัตรรัฐบาลไทย

หลักประกันนี้จะคืนให้ โดยไม่มีดอกเบี้ยภายใน ๑๕ วันนับถัดจากวันที่ผู้ชนะการประกวดราคา
อิเล็กทรอนิกส์ (ผู้รับจ้าง) พ้นจากข้อผูกพันตามสัญญาจ้างแล้ว

๘. ค่าจ้างและการจ่ายเงิน

องค์การบริหารส่วนจังหวัดสระบุรี จะจ่ายค่าจ้างซึ่งได้รวมภาษีมูลค่าเพิ่มตลอดจนภาษีอากร
อื่น ๆ และค่าใช้จ่ายทั้งปวงด้วยแล้วโดยถือราคาเหมารวมเป็นเกณฑ์และกำหนดการจ่ายเงินเป็นจำนวน ๒ งวดดังนี้

งวดที่ ๑ เป็นจำนวนเงินในอัตราร้อยละ ๒๐ ของค่าจ้าง เมื่อผู้รับจ้างได้ปฏิบัติงาน

-ติดตั้งแผ่นป้ายแสดงรายละเอียดงานก่อสร้าง จำนวน ๒ ป้าย แล้วเสร็จ

-งานขุดซ่อมผิวทางเดิม (Deep Patch) แล้วเสร็จ

-งานหินคลุกปรับเสริมระดับ (หลวม) แล้วเสร็จ

-งาน Pavement In-Place Recycling แล้วเสร็จ ให้แล้วเสร็จภายใน ๔๕ วัน

งวดที่ ๒ (งวดสุดท้าย) เป็นจำนวนเงินในอัตราร้อยละ ๘๐ ของค่าจ้าง เมื่อผู้รับจ้างได้ปฏิบัติงาน

-งาน Prime Coat บนผิวทาง และบนไหล่ทาง แล้วเสร็จ

-งานปู Asphalt Concrete บนผิวทาง และบนไหล่ทาง แล้วเสร็จ

-งานเครื่องหมายจราจรบนผิวทาง,และงานอำนวยความสะดวกหรืองานอื่น ๆ แล้วเสร็จ

-ติดตั้งป้ายเหล็กโครงการฯ แล้วเสร็จ

-เก็บทำความสะอาด บริเวณสถานที่ก่อสร้างให้เป็นระเบียบเรียบร้อย หรือให้คณะกรรมการ

ตรวจรับพัสดุ ได้ตรวจรับไว้เป็นที่เรียบร้อยแล้ว ให้แล้วเสร็จภายใน ๔๕ วัน

๙. อัตราค่าปรับ

ค่าปรับตามสัญญาจ้างแนบท้ายเอกสารประกวดราคาอิเล็กทรอนิกส์นี้ หรือข้อตกลงจ้างเป็น
หนังสือจะกำหนด ดังนี้

สำเนาถูกต้อง

(นางสาวกฤติญา จิระกรวัฒน์นะ)
นักวิชาการพัสดุชำนาญการ

๙.๑ กรณีที่ผู้รับจ้างนำงานที่รับจ้างไปจ้างช่วงให้ผู้อื่นทำอีกทอดหนึ่งโดยไม่ได้รับอนุญาตจาก องค์การบริหารส่วนจังหวัดสระบุรี จะกำหนดค่าปรับสำหรับการฝ่าฝืนดังกล่าวเป็นจำนวนร้อยละ ๑๐.๐๐ ของวงเงิน ของงานจ้างช่วงนั้น

๙.๒ กรณีที่ผู้รับจ้างปฏิบัติผิดสัญญาจ้างก่อสร้าง นอกเหนือจากข้อ ๙.๑ จะกำหนดค่าปรับ เป็นรายวันเป็นจำนวนเงินตายตัวในอัตราร้อยละ ๐.๒๕ ของราคางานจ้าง

๑๐. การรับประกันความชำรุดบกพร่อง

ผู้ชนะการประกวดราคาอิเล็กทรอนิกส์ซึ่งได้ทำสัญญาจ้าง ตามแบบ ดังระบุในข้อ ๑.๓ หรือ ข้อตกลงจ้างเป็นหนังสือแล้วแต่กรณี จะต้องรับประกันความชำรุดบกพร่องของงานจ้างที่เกิดขึ้นภายในระยะเวลาไม่น้อยกว่า ๒ ปี นับถัดจากวันที่องค์การบริหารส่วนจังหวัดสระบุรีได้รับมอบงาน โดยต้องบริหารจัดการซ่อมแซมแก้ไขให้ใช้ การได้ดีดังเดิมภายใน ๑๕ วัน นับถัดจากวันที่ได้รับแจ้งความชำรุดบกพร่อง

๑๑. ข้อสงวนสิทธิในการยื่นข้อเสนอและอื่น ๆ

๑๑.๑ เงินค่าจ้างสำหรับงานจ้างครั้งนี้ ได้มาจากเงินงบประมาณประจำปี พ.ศ. ๒๕๖๖ การลงนามในสัญญาจะกระทำต่อเมื่อ องค์การบริหารส่วนจังหวัดสระบุรีได้รับอนุมัติ เงินค่าก่อสร้างจากเงินงบประมาณประจำปี พ.ศ. ๒๕๖๖

๑๑.๒ เมื่อองค์การบริหารส่วนจังหวัดสระบุรีได้คัดเลือกผู้ยื่นข้อเสนอรายใดให้เป็นผู้รับจ้าง และได้ตกลงจ้าง ตามการประกวดราคาอิเล็กทรอนิกส์แล้ว ถ้าผู้รับจ้างจะต้องส่งหรือนำสิ่งของมาเพื่องานจ้างดังกล่าว เข้ามาจากต่างประเทศ และของนั้นต้องนำเข้ามาโดยทางเรือในเส้นทางที่มีเรือไทยเดินอยู่ และสามารถให้บริการรับขน ได้ตามที่รัฐมนตรีว่าการกระทรวงคมนาคมประกาศกำหนด ผู้ยื่นข้อเสนอซึ่งเป็นผู้รับจ้างจะต้องปฏิบัติตามกฎหมายว่า ด้วยการส่งเสริมการพาณิชย์ ดังนี้

(๑) แจกการส่งหรือนำสิ่งของดังกล่าวเข้ามาจากต่างประเทศต่อกรมเจ้าท่า ภายใน ๗ วัน นับตั้งแต่วันที่ผู้รับจ้างส่งหรือซื้อของจากต่างประเทศ เว้นแต่เป็นของที่รัฐมนตรีว่าการกระทรวงคมนาคมประกาศ ยกเว้นให้บรรทุกโดยเรืออื่นได้

(๒) จัดการให้สิ่งของดังกล่าวบรรทุกโดยเรือไทย หรือเรือที่มีสิทธิเช่นเดียวกับเรือไทย จากต่างประเทศมายังประเทศไทย เว้นแต่จะได้รับอนุญาตจากกรมเจ้าท่า ให้บรรทุกสิ่งของนั้น โดยเรืออื่น ที่มีธงเรือ ไทย ซึ่งจะต้องได้รับอนุญาตเช่นนั้นก่อนบรรทุกของลงเรืออื่น หรือเป็นของที่รัฐมนตรีว่าการกระทรวงคมนาคม ประกาศยกเว้นให้บรรทุกโดยเรืออื่น

(๓) ในกรณีที่ไม่ปฏิบัติตาม (๑) หรือ (๒) ผู้รับจ้างจะต้องรับผิดชอบตามกฎหมายว่าด้วย การส่งเสริมการพาณิชย์

๑๑.๓ ผู้ยื่นข้อเสนอซึ่งองค์การบริหารส่วนจังหวัดสระบุรีได้คัดเลือกแล้ว ไม่ไปทำสัญญาหรือ ข้อตกลงจ้างเป็นหนังสือภายในเวลาที่กำหนดดังระบุไว้ในข้อ ๗ องค์การบริหารส่วนจังหวัดสระบุรีจะริบหลักประกัน การยื่นข้อเสนอ หรือเรียกกองจากผู้ออกหนังสือค้ำประกัน การยื่นข้อเสนอทันที และอาจพิจารณาเรียกข้อให้ชดใช้ ความเสียหายอื่น (ถ้ามี) รวมทั้งจะพิจารณาให้เป็นผู้ทำงาน ตามระเบียบกระทรวงการคลังว่าด้วยการจัดซื้อจัดจ้างและ การบริหารพัสดุภาครัฐ

สำเนาถูกต้อง

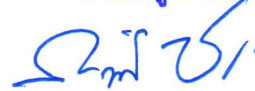
(นางสาวกฤติญา อิศระวัฒน์นะ)

นักวิชาการพัสดุชำนาญการ

๑๑.๔ องค์การบริหารส่วนจังหวัดสระบุรี สงวนสิทธิ์ที่จะแก้ไขเพิ่มเติมเงื่อนไข หรือข้อกำหนด ในแบบสัญญาหรือข้อตกลงจ้างเป็นหนังสือให้เป็นไปตามความเห็นของสำนักงานอัยการสูงสุด (ถ้ามี)

๑๑.๕ ในกรณีที่เอกสารแนบท้ายเอกสารประกวดราคาอิเล็กทรอนิกส์ มีความขัดหรือแย้งกัน ผู้ยื่นข้อเสนอจะต้องปฏิบัติตามคำวินิจฉัยขององค์การบริหารส่วนจังหวัดสระบุรี คำวินิจฉัยดังกล่าวให้ถือเป็นที่สุด และ ผู้ยื่นข้อเสนอไม่มีสิทธิเรียกร้องค่าใช้จ่ายใดๆ เพิ่มเติม

๑๑.๖ องค์การบริหารส่วนจังหวัดสระบุรี อาจประกาศยกเลิกการจัดจ้างในกรณีต่อไปนี้ได้ โดยที่ผู้ยื่นข้อเสนอจะเรียกร้องค่าเสียหายใดๆ จากองค์การบริหารส่วนจังหวัดสระบุรีไม่ได้

(๑) องค์การบริหารส่วนจังหวัดสระบุรีไม่ได้รับการจัดสรรเงินที่จะใช้ในการจัดจ้างหรือได้รับจัดสรรแต่ไม่เพียงพอที่จะทำการจัดจ้างครั้งต่อไป

(๒) มีการกระทำที่เข้าลักษณะผู้ยื่นข้อเสนอที่ชนะการจัดจ้างหรือที่ได้รับการคัดเลือกมีผลประโยชน์ร่วมกัน หรือมีส่วนได้เสียกับผู้ยื่นข้อเสนอรายอื่น หรือขัดขวางการแข่งขันอย่างเป็นธรรมหรือสมยอมกันกับผู้ยื่นข้อเสนอรายอื่น หรือเจ้าหน้าที่ในการเสนอราคา หรือสื่อว่ากระทำการทุจริตอื่นใดในการเสนอราคา

(๓) การทำการจัดจ้างครั้งต่อไปอาจก่อให้เกิดความเสียหายแก่องค์การบริหารส่วนจังหวัดสระบุรี หรือกระทบต่อประโยชน์สาธารณะ

(๔) กรณีอื่นในทำนองเดียวกับ (๑) (๒) หรือ (๓) ตามที่กำหนดในกฎกระทรวงซึ่งออกตามความในกฎหมายว่าด้วยการจัดซื้อจัดจ้างและการบริหารพัสดุภาครัฐ

๑๒. การปรับราคาค่างานก่อสร้าง

การปรับราคาค่างานก่อสร้างตามสูตรการปรับราคาดังระบุในข้อ ๑.๕ จะนำมาใช้ในกรณีที่ ค่างานก่อสร้างลดลงหรือเพิ่มขึ้น โดยวิธีการต่อไปนี้

ตามเงื่อนไข หลักเกณฑ์ สูตรและวิธีคำนวณที่ใช้กับสัญญาแบบปรับราคาได้ตามมติคณะรัฐมนตรี เมื่อวันที่ ๒๒ สิงหาคม ๒๕๓๒ เรื่อง การพิจารณาช่วยเหลือผู้ประกอบการอาชีพงานก่อสร้าง ตามหนังสือสำนักเลขาธิการคณะรัฐมนตรี ที่ นร ๐๒๐๓/ว ๑๐๙ ลงวันที่ ๒๔ สิงหาคม ๒๕๓๒

สูตรการปรับราคา (สูตรค่า K) จะต้องคงที่ที่ระดับที่กำหนดไว้ในวันแล้วเสร็จตามที่กำหนดไว้ในสัญญา หรือภายในระยะเวลาที่องค์การบริหารส่วนจังหวัดสระบุรีได้ขยายออกไป โดยจะใช้สูตรของทางราชการที่ได้ระบุในข้อ ๑.๕ ดังนี้

$$K ๒.๑ = ๐.๓๐ + ๐.๑๐ * lt/lo + ๐.๔๐ * Et/Eo + ๐.๒๐ * Ft/Fo$$

$$K ๓.๑ = ๐.๓๐ + ๐.๔๐ * At/Ao + ๐.๒๐ * Et/Eo + ๐.๑๐ * Ft/Fo$$

$$K ๓.๓ = ๐.๓๐ + ๐.๑๐ * Mt/Mo + ๐.๔๐ * At/Ao + ๐.๑๐ * Et/Eo + ๐.๑๐ * Ft/Fo$$

๑๓. มาตรฐานฝีมือช่าง

เมื่อองค์การบริหารส่วนจังหวัดสระบุรีได้คัดเลือกผู้ยื่นข้อเสนอรายใดให้เป็นผู้รับจ้างและได้ตกลงจ้างก่อสร้าง ตามประกาศนี้แล้วผู้ยื่นข้อเสนอจะต้องตกลงว่าในการปฏิบัติงานก่อสร้างดังกล่าว ผู้ยื่นข้อเสนอจะต้องมี และใช้ผู้มีวุฒิปริญญาตรี ปวช. ปวส. และปวท. หรือเทียบเท่าจากสถาบันการศึกษาที่ ก.พ. รับรองให้เข้ารับราชการได้ในอัตราไม่ต่ำกว่าร้อยละ ๑๐ ของแต่ละสาขาช่างแต่จะต้องมีจำนวนช่างอย่างน้อย ๑ คน ในแต่ละสาขาช่าง ดังต่อไปนี้

(นางสาวกฤติญา จิระกรวัฒน์)

นักวิชาการพัสดุชำนาญการ

๑๓.๑ ช่างก่อสร้างหรือช่างโยธา

๑๔. การปฏิบัติตามกฎหมายและระเบียบ

ในระหว่างระยะเวลาการก่อสร้าง ผู้ยื่นข้อเสนอที่ได้รับการคัดเลือกให้เป็นผู้รับจ้างต้องปฏิบัติตามหลักเกณฑ์ที่กฎหมายและระเบียบได้กำหนดไว้โดยเคร่งครัด

๑๕. การประเมินผลการปฏิบัติงานของผู้ประกอบการ

องค์การบริหารส่วนจังหวัดสระบุรี สามารถนำผลการปฏิบัติงานแล้วเสร็จตามสัญญาของผู้ยื่นข้อเสนอที่ได้รับการคัดเลือกให้ เป็นผู้รับจ้างเพื่อนำมาประเมินผลการปฏิบัติงานของผู้ประกอบการ

ทั้งนี้ หากผู้ยื่นข้อเสนอที่ได้รับการคัดเลือกไม่ผ่านเกณฑ์ที่กำหนดจะถูกระงับการยื่นข้อเสนอหรือทำสัญญากับองค์การบริหารส่วนจังหวัดสระบุรี ไว้ชั่วคราว



สำเนาถูกต้อง

(นางสาวกฤติญา จิระกรวัฒน์)

นักวิชาการพัสดุชำนาญการ



คำสั่ง องค์การบริหารส่วนจังหวัดสระบุรี

ที่ ๑๕ / ๒๕๖๖

เรื่อง การแต่งตั้งคณะกรรมการพิจารณาผลการประกวดราคาอิเล็กทรอนิกส์ คณะกรรมการตรวจรับพัสดุ ผู้ควบคุมงานและเจ้าหน้าที่พัสดุ สำหรับประกวดราคาจ้างก่อสร้างโครงการปรับปรุงถนนลาดยาง สาย สบ.๓๐๘๐ บ้านยาง - บ้านหมาก ต.บ้านยาง อ.เสาไห้ จ.สระบุรี ด้วยวิธีประกวดราคาอิเล็กทรอนิกส์ (e-bidding)

ด้วย องค์การบริหารส่วนจังหวัดสระบุรี มีความประสงค์จะประกวดราคาจ้างก่อสร้างโครงการปรับปรุงถนนลาดยาง สาย สบ.๓๐๘๐ บ้านยาง - บ้านหมาก ต.บ้านยาง อ.เสาไห้ จ.สระบุรี ด้วยวิธีประกวดราคาอิเล็กทรอนิกส์ (e-bidding) เพื่อให้เป็นไปตามพระราชบัญญัติการจัดซื้อจัดจ้างและการบริหารพัสดุภาครัฐ พ.ศ. ๒๕๖๐ และระเบียบกระทรวงการคลังว่าด้วยการจัดซื้อจัดจ้างและการบริหารพัสดุภาครัฐ พ.ศ. ๒๕๖๐ นั้น จึงขอแต่งตั้ง คณะกรรมการพิจารณาผลการประกวดราคาอิเล็กทรอนิกส์ คณะกรรมการตรวจรับพัสดุ ผู้ควบคุมงานและเจ้าหน้าที่พัสดุ สำหรับประกวดราคาจ้างก่อสร้างโครงการปรับปรุงถนนลาดยาง สาย สบ.๓๐๘๐ บ้านยาง - บ้านหมาก ต.บ้านยาง อ.เสาไห้ จ.สระบุรี ด้วยวิธีประกวดราคาอิเล็กทรอนิกส์ (e-bidding) ดังรายชื่อต่อไปนี้

๑. คณะกรรมการพิจารณาผลการประกวดราคาอิเล็กทรอนิกส์

- | | |
|-------------------------------------|----------------|
| ๑.๑ นางสาวนพดล สะเกาทอง | ประธานกรรมการฯ |
| ผู้อำนวยการกองยุทธศาสตร์และงบประมาณ | |
| ๑.๒ นายภูริทัต กิจเกตุ | กรรมการ |
| นายช่างโยธาชำนาญงาน | |
| ๑.๓ นางสนม แก้วประสาน | กรรมการ |
| เจ้าพนักงานธุรการชำนาญงาน | |

โดยมีอำนาจและหน้าที่

(๑) ดำเนินการตามระเบียบกระทรวงการคลังว่าด้วยการจัดซื้อจัดจ้างและการบริหารพัสดุภาครัฐ พ.ศ. ๒๕๖๐ ข้อ ๕๕ ข้อ ๕๖ ข้อ ๕๗ และข้อ ๕๘

(๒) ให้คณะกรรมการฯ ดำเนินการตามข้อ ๑ ให้แล้วเสร็จภายใน ๕ วันทำการ นับถัดจากวันที่ เสนอราคา

๒. คณะกรรมการตรวจรับพัสดุ

- | | |
|---------------------------------|----------------|
| ๒.๑ นางทิตยาพร เพชรประดับ | ประธานกรรมการฯ |
| รองปลัดองค์การบริหารส่วนจังหวัด | |
| ๒.๒ นายสุรศักดิ์ สมภักดิ์ | กรรมการ |
| ผู้อำนวยการสำนักช่าง | |

สำเนาถูกต้อง

(นางสาวกตติญา จิระกรวัฒน์)
นักวิชาการพัสดุชำนาญการ

๒.๓ นายสรารุช อินสุข กรรมการ
ผู้อำนวยการส่วนควบคุมการก่อสร้าง

๒.๔ นายฤชากร ทองทัย กรรมการ
หัวหน้าฝ่ายออกแบบ

โดยมีอำนาจและหน้าที่

(๑) ดำเนินการตามระเบียบกระทรวงการคลังว่าด้วยการจัดซื้อจัดจ้างและการบริหารพัสดุภาครัฐ

พ.ศ. ๒๕๖๐ ข้อ ๑๗๖

(๒) ให้คณะกรรมการฯ ดำเนินการตามข้อ ๑ ให้แล้วเสร็จ ภายใน ๓ วันทำการ นับถัดจากวันที่ได้

รับส่งมอบงาน

๓. ผู้ควบคุมงาน

นายภูริทัต กิจเกตุ ผู้ควบคุมงาน

นายช่างโยธาชำนาญงาน

โดยมีอำนาจและหน้าที่

ดำเนินการตามระเบียบกระทรวงการคลังว่าด้วยการจัดซื้อจัดจ้างและการบริหารพัสดุภาครัฐ

พ.ศ. ๒๕๖๐ ข้อ ๑๗๘

๔. เจ้าหน้าที่พัสดุ

นางสาวกฤติญา จิระกรวัฒน์ เจ้าหน้าที่

นักวิชาการพัสดุชำนาญการ

โดยมีอำนาจและหน้าที่

ปฏิบัติงานจัดซื้อจัดจ้าง ตามระเบียบการคลังว่าด้วยการจัดซื้อจัดจ้างและการบริหารพัสดุภาครัฐ

พ.ศ.๒๕๖๐ และบันทึกข้อมูลในระบบจัดซื้อจัดจ้างภาครัฐ (e-GP)

สั่ง ณ วันที่ ๗ กันยายน พ.ศ.๒๕๖๖

(นายธนกฤต อัดทะสัมปณณะ)

รองนายกองค์การบริหารส่วนจังหวัด ปฏิบัติราชการแทน

นายกองค์การบริหารส่วนจังหวัดสระบุรี

สำเนาถูกต้อง

(นางสาวกฤติญา จิระกรวัฒน์)
นักวิชาการพัสดุชำนาญการ



บันทึกข้อความ

ส่วนราชการ สำนักช่าง ส่วนควบคุมการก่อสร้าง โทร. ๐-๓๖๒๑-๒๕๔๓

ที่ สบ ๕๑๐๐๕.๑/๒๒๒๓

วันที่ ๙ พฤษภาคม ๒๕๖๖

เรื่อง รายงานขอความเห็นชอบการจัดทำแบบรูปรายการงานก่อสร้าง

เรียน นายกองค้การบริหารส่วนจังหวัดสระบุรี

ตามคำสั่ง องค์การบริหารส่วนจังหวัดสระบุรี ที่ ๖๒๗/๒๕๖๖ ลงวันที่ ๒๐ เมษายน ๒๕๖๖ เรื่อง แต่งตั้งคณะกรรมการจัดทำแบบรูปรายการงานก่อสร้าง โครงการปรับปรุงถนนลาดยางแบบแอสฟัลต์คอนกรีต (Asphaltic Concrete) โดยวิธี Pavement In-Place Recycling สาย สบ.๓๐๘๐ บ้านยาง-บ้านหมาก ตำบลบ้านยาง อำเภอเสนาให้ จังหวัดสระบุรี ตามข้อบัญญัติองค์การบริหารส่วนจังหวัดสระบุรี ประจำปีงบประมาณ พ.ศ. ๒๕๖๖ หน้า ๔๑๙ นั้น

ขอเรียนว่า คณะกรรมการจัดทำแบบรูปรายการงานก่อสร้างฯ ได้ดำเนินการจัดทำแบบรูปรายการงานก่อสร้างโครงการดังกล่าวฯ เสร็จเรียบร้อยแล้ว รายละเอียดตามเอกสารที่แนบมาพร้อมนี้

จึงเรียนมาเพื่อโปรดพิจารณาให้ความเห็นชอบ แบบรูปรายการงานก่อสร้างฯ ดังกล่าว และลงนามในบันทึกฉบับนี้ แจกกองพัสดุและทรัพย์สินเพื่อพิจารณาดำเนินการต่อไป

ลงชื่อ.....ประธานกรรมการ

(นายเอกชัย นิลละออง)

นายช่างโยธาอาวุโส

ลงชื่อ.....กรรมการ

(นายทศพล พรรคนาวิน)

วิศวกรโยธาชำนาญการ

ลงชื่อ.....กรรมการ

(นายภูริทัต กิจเกตุ)

นายช่างโยธาชำนาญงาน

ความเห็นของผู้อำนวยการสำนักช่าง

ผอ.โครงการ

(นายสุรศักดิ์ สมภักดี)

ผู้อำนวยการสำนักช่าง

ความเห็นของปลัดองค์การบริหารส่วนจังหวัด

- พล.ต.ต.พิชิตกร

(นางทิตยาพร เพชรประดับ)

ความคิดเห็นของผู้อำนวยการส่วนควบคุมการก่อสร้าง

ผอ.สบ

รองปลัดองค์การบริหารส่วนจังหวัด รักษาราชการแทน

ปลัดองค์การบริหารส่วนจังหวัดสระบุรี

(นายสรารุช อินสุข)

ผู้อำนวยการส่วนควบคุมการก่อสร้าง

ความคิดเห็นของนายกองค้การบริหารส่วนจังหวัดสระบุรี

ผอ.สบ

(นางสาวกฤติญา จิระกรวัฒน์)

(นายธนภุต อัคระสัมพันธ์) วิศวกร

รองนายกองค้การบริหารส่วนจังหวัด ปฏิบัติราชการแทน

นายกองค้การบริหารส่วนจังหวัดสระบุรี

รายละเอียดแบบรูปรายงานก่อสร้าง
โครงการปรับปรุงถนนลาดยาง สาย สป.๓๐๘๐ บ้านยาง-บ้านหมาก
ตำบลบ้านยาง อำเภอเสนาห์ จังหวัดสระบุรี

๑. ความเป็นมา

ตามอำนาจหน้าที่ตามพระราชบัญญัติกำหนดและขั้นตอนการกระจายอำนาจให้แก่องค์กรปกครองส่วนท้องถิ่น พ.ศ.๒๕๔๒ ซึ่งกำหนดให้องค์การบริหารส่วนจังหวัด มีอำนาจหน้าที่ในการจัดระบบบริการสาธารณะเพื่อประโยชน์ของประชาชนในท้องถิ่นของตนเอง ดังนี้

(๑๖) การสร้างและบำรุงรักษาทางบก และทางน้ำที่เชื่อมต่อระหว่างองค์กรปกครองส่วนท้องถิ่นอื่น

(๒๙) กิจการอื่นใดที่เป็นประโยชน์ของประชาชนในท้องถิ่นตามที่คณะกรรมการการประกาศกำหนด

องค์การบริหารส่วนจังหวัดสระบุรี ได้รับการส่งมอบทางหลวงชนบทให้แก่องค์กรปกครองส่วนท้องถิ่น ตามแผนปฏิบัติการกำหนดแผนและขั้นตอนการกระจายอำนาจให้แก่องค์กรปกครองส่วนท้องถิ่น พ.ศ.๒๕๔๒ สาย สป.๓๐๘๐ บ้านยาง-บ้านหมาก ตำบลบ้านยาง อำเภอเสนาห์ จังหวัดสระบุรี ซึ่งจากการตรวจสอบมีสภาพชำรุดเสียหาย เนื่องจากการใช้งาน และภัยธรรมชาติ โดยสำนักช่าง ได้ดำเนินการสำรวจสภาพความเสียหาย และได้จัดทำแบบก่อสร้าง ปรับปรุงพร้อมประมาณการ เพื่อบรรจุ ในแผนพัฒนาฯ และข้อบัญญัติ องค์การบริหารส่วนจังหวัดสระบุรี

๒. วัตถุประสงค์

๑. เพื่อบรรเทาความเดือดร้อนโครงข่ายทางหลวงท้องถิ่น ที่เกิดความเสียหายจากสาธารณภัย ด้านอุทกภัย โดยการฟื้นฟูและซ่อมแซมโครงสร้างพื้นฐานการคมนาคมขนส่ง

๒. เพื่อแก้ไขปัญหาและบรรเทาความเดือดร้อนของราษฎร ในด้านคมนาคม เดินทางติดต่อไปมาหาสู่ และขนส่งพืชด้านผลการเกษตร

๓. เพื่อลดการสูญเสียและความเสียหายด้านชีวิตและทรัพย์สินของราษฎร ตลอดจนแก้ไขคุณภาพชีวิต และสิ่งแวดล้อมให้ดีขึ้น

๔. เพื่อเป็นการส่งเสริมอาชีพและสร้างรายได้ให้กับเกษตรกร เพราะสามารถจำหน่ายยังท้องตลาดได้ โดยไม่เสียโอกาสและเวลาอันควร และลดปัญหาในด้านต่างๆ อันอาจจะเกิดขึ้นได้

๓. คุณสมบัติผู้ยื่นขอเสนอ

ผู้ยื่นขอเสนอจะต้องมีคุณสมบัติ ดังต่อไปนี้

๓.๑ มีความสามารถตามกฎหมาย

๓.๒ ไม่เป็นบุคคลล้มละลาย

๓.๓ ไม่อยู่ระหว่างเลิกกิจการ

๓.๔ ไม่เป็นบุคคลซึ่งอยู่ระหว่างถูกระงับการยื่นข้อเสนอหรือทำสัญญากับหน่วยงานของรัฐไว้ชั่วคราว เนื่องจากเป็นผู้ที่ไม่ผ่านเกณฑ์การประเมินผลการปฏิบัติงานของผู้ประกอบการตามระเบียบที่รัฐมนตรีว่าการกระทรวงการคลังกำหนด ตามที่ประกาศเผยแพร่ในระบบเครือข่ายสารสนเทศของกรมบัญชีกลาง

๓.๕ ไม่เป็นบุคคลซึ่งถูกระงับชื่อไว้ในบัญชีรายชื่อผู้ทำงานและได้แจ้งเวียนชื่อให้เป็นผู้ทำงานของหน่วยงานของรัฐในระบบเครือข่ายสารสนเทศของกรมบัญชีกลาง ซึ่งรวมถึงนิติบุคคลที่ผู้ทำงานเป็นหุ้นส่วนผู้จัดการ กรรมการผู้จัดการ ผู้บริหาร ผู้มีอำนาจในการดำเนินงานในกิจการของนิติบุคคลด้วย

๓.๖ มีคุณสมบัติและไม่มีลักษณะต้องห้าม ตามที่คณะกรรมการนโยบายการจัดซื้อจัดจ้าง และบริหารพัสดุภาครัฐกำหนดในราชกิจจานุเบกษา

๓.๗ เป็นนิติบุคคลผู้มีอาชีพรับจ้างงานที่ประกวดราคาอิเล็กทรอนิกส์ดังกล่าว

(นางสาวกฤติญา จิระกรวัฒน์)

นักวิชาการพัสดุชำนาญการ

/๓.๘ ไม่เป็นผู้มีผลประโยชน์...

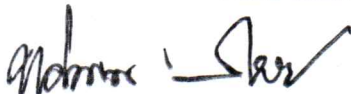
๒) 

๓.๘ ไม่เป็นผู้มีผลประโยชน์ร่วมกันกับผู้ยื่นข้อเสนอรายอื่นที่เข้ายื่นข้อเสนอให้แก่ องค์การบริหารส่วนจังหวัดสระบุรี ณ วันประกาศประกวดราคาอิเล็กทรอนิกส์ หรือไม่เป็นผู้กระทำการอันเป็นการขัดขวางการแข่งขันอย่างเป็นธรรมในการประกวดราคาอิเล็กทรอนิกส์ครั้งนี้

๓.๙ ไม่เป็นผู้ได้รับเอกสิทธิ์หรือความคุ้มกัน ซึ่งอาจปฏิเสธไม่ยอมขึ้นศาลไทย เว้นแต่รัฐบาลของผู้ยื่นข้อเสนอได้มีคำสั่งให้สละเอกสิทธิ์และความคุ้มกันเช่นนั้น

๓.๑๐ เป็นผู้ประกอบการที่ขึ้นทะเบียนงานก่อสร้างสาขานอกก่อสร้างทาง ไม่น้อยกว่าชั้น ๕ ประเภทหลักเกณฑ์คุณสมบัติทั่วไป คุณสมบัติเฉพาะ ไว้กับกรมบัญชีกลาง (กรณีคณะกรรมการราคากลางได้ประกาศกำหนดให้งานก่อสร้างสาขานั้นต้องขึ้นทะเบียนผู้ประกอบการไว้กับกรมบัญชีกลาง)

๓.๑๑ ผู้ยื่นข้อเสนอที่ยื่นข้อเสนอในรูปแบบของ “กิจการร่วมค้า” ต้องมีคุณสมบัติ ดังนี้

กรณีที่ข้อตกลงฯ กำหนดให้ผู้เข้าร่วมค้ำรายใดรายหนึ่งเป็นผู้เข้าร่วมค้ำหลัก ข้อตกลงฯ จะต้องมีการกำหนดสัดส่วนหน้าที่ และความรับผิดชอบในปริมาณงาน สิ่งของ หรือมูลค่าตามสัญญาของผู้เข้าร่วมค้ำหลักมากกว่าผู้เข้าร่วมค้ำรายอื่นทุกราย

กรณีที่ข้อตกลงฯ กำหนดให้ผู้เข้าร่วมค้ำรายใดรายหนึ่งเป็นผู้เข้าร่วมค้ำหลัก กิจการร่วมค้ำนั้นต้องใช้ผลงานของผู้เข้าร่วมค้ำหลักรายเดียวเป็นผลงานของกิจการร่วมค้ำที่ยื่นข้อเสนอ

กรณีที่ข้อตกลงฯ กำหนดให้ผู้เข้าร่วมค้ำรายใดรายหนึ่งเป็นผู้เข้าร่วมค้ำหลัก ผู้เข้าร่วมค้ำหลักจะต้องเป็นผู้ประกอบการที่ขึ้นทะเบียนไว้กับกรมบัญชีกลาง ในส่วนของผู้เข้าร่วมค้ำที่ไม่ใช่ผู้เข้าร่วมค้ำหลักจะเป็นผู้ประกอบการที่ขึ้นทะเบียนในสาขานอกก่อสร้างไว้กับกรมบัญชีกลางหรือไม่ก็ได้

สำหรับข้อตกลงฯ ที่ไม่ได้กำหนดให้ผู้เข้าร่วมค้ำรายใดเป็นผู้เข้าร่วมค้ำหลัก ผู้เข้าร่วมค้ำทุกรายจะต้องมีคุณสมบัติครบถ้วนตามเงื่อนไขที่กำหนดไว้ในเอกสารเชิญชวน

๓.๑๒ ผู้ยื่นข้อเสนอต้องลงทะเบียนในระบบจัดซื้อจัดจ้างภาครัฐด้วยอิเล็กทรอนิกส์ (Electronic Government Procurement : e-GP) ของกรมบัญชีกลาง

๓.๑๓ กรณีโรงงานผสมแอสฟัลต์คอนกรีต ผู้ยื่นข้อเสนอจะต้องมีคุณสมบัติ ดังนี้

(๑) ผู้ยื่นข้อเสนอต้องมีโรงงานผสมแอสฟัลต์คอนกรีต หรือ ต้องมีเอกสารยินยอมให้ใช้ผลิตภัณฑ์จากโรงงานผสมแอสฟัลต์คอนกรีตที่ไม่ใช่ของผู้ยื่นข้อเสนอ ทั้งนี้เพื่อให้ความสามารถควบคุมอุณหภูมิของส่วนผสมแอสฟัลต์คอนกรีตได้ และเพื่อให้เป็นไปตามมาตรฐานแอสฟัลต์คอนกรีตของกรมทางหลวงชนบท มทช.๒๓๐-๒๕๖๓

(๒) ต้องมีสำเนาใบอนุญาตประกอบกิจการโรงงาน (แบบ ร.ง.๔) จากกรมโรงงานอุตสาหกรรมของผู้ยื่นข้อเสนอ หรือผู้ให้ความยินยอมใช้ผลิตภัณฑ์ ทั้งนี้ใบอนุญาตประกอบกิจการโรงงาน (แบบ ร.ง.๔) จากกรมโรงงานอุตสาหกรรมต้องไม่หมดอายุ ถูกสั่งพักใช้ หรือเพิกถอน

(๓) กรณีไม่มีใบอนุญาตประกอบกิจการโรงงาน (แบบ ร.ง.๔) จากกรมโรงงานอุตสาหกรรม ให้ใช้หนังสือรับรองการตั้งหน่วยงานผลิตแอสฟัลต์คอนกรีต สำหรับหน่วยงานก่อสร้าง จากหน่วยงานในสังกัดกรมโรงงานอุตสาหกรรมแทน ของผู้ยื่นข้อเสนอ หรือผู้ให้ความยินยอมใช้ผลิตภัณฑ์ ทั้งนี้หนังสือรับรองดังกล่าว ต้องไม่หมดอายุ ถูกยกเลิก หรือเพิกถอน

(๔) ต้องมีแผนที่แสดงที่ตั้งโรงงานผสมแอสฟัลต์คอนกรีต และเส้นทางขนส่งจากโรงงานผสมถึงกึ่งกลางของโครงการก่อสร้าง โดยมีระยะทางขนส่งไม่เกิน ๑๑๐ กิโลเมตร และต้องมีกำลังการผลิต (Rated Capacity) ไม่น้อยกว่า ๖๐ ตันต่อชั่วโมง

(๕) กรณีใช้โรงงานผสมแอสฟัลต์คอนกรีตแบบเคลื่อนที่ (Mobile Asphalt Concrete Plant) ให้ดำเนินการตามข้อ ๓.๑๓ (๑) (๒) (๓) และ (๔)

สำเนาถูกต้อง

(นางสาวกฤติญา จิระกรวัฒน์)

นักวิชาการพัสดุชำนาญการ

/๓.๑๔ ผู้ยื่นข้อเสนอ...

๓.๑๔ ผู้ยื่นข้อเสนอ ต้องเป็นผู้ประกอบการที่ขึ้นทะเบียนงานก่อสร้าง สาขางานก่อสร้างทาง
ไม่น้อยกว่าชั้น - ประเภทหลักเกณฑ์คุณสมบัติทั่วไป ไว้กับกรมบัญชีกลาง

๓.๑๕ ผู้ยื่นข้อเสนอ หากได้รับการคัดเลือกเป็นคู่สัญญา จะต้องนำวิศวกรโยธาควบคุมงาน
และช่างโยธาควบคุมงาน มาแสดงตนต่อผู้ควบคุมงานขององค์การบริหารส่วนจังหวัดสระบุรี/
ประธานคณะกรรมการตรวจรับฯ ก่อนเข้าดำเนินงานก่อสร้าง

๓.๑๖ ผู้ยื่นข้อเสนอ ต้องมีขีดความสามารถและความพร้อมด้านบุคลากร ด้านเครื่องจักร เครื่องมือ
โรงงาน ตามรูปแบบรายงานการก่อสร้างกำหนด ภายหลังจากได้รับการคัดเลือกเป็นคู่สัญญา

๓.๑๗ ผู้ยื่นข้อเสนอ ที่ได้รับการคัดเลือกเป็นคู่สัญญาต้องใช้วัสดุประเภทครุภัณฑ์ที่จะใช้งานก่อสร้าง
เป็นวัสดุที่ผลิตในประเทศไทย โดยต้องใช้ไม่น้อยกว่า ๖๐ ของมูลค่าวัสดุที่จะใช้งานก่อสร้างทั้งหมดตามสัญญา
และคู่สัญญาต้องจัดทำแผนใช้วัสดุที่ผลิตในประเทศไทยไม่น้อยกว่าร้อยละ ๖๐ ของมูลค่าวัสดุที่จะใช้ใน
งานก่อสร้างทั้งหมดตามสัญญา (ภาคผนวก ๒) โดยส่งให้องค์การบริหารส่วนจังหวัดสระบุรี ภายใน ๖๐ วัน นับถัด
จากวันที่ได้ลงนามสัญญา

๓.๑๘ ผู้ยื่นข้อเสนอ ที่ได้รับการคัดเลือกเป็นคู่สัญญาต้องใช้เหล็กที่ผลิตภายในประเทศไทยไม่น้อยกว่า
ร้อยละ ๙๐ ของปริมาณเหล็กที่ต้องใช้ทั้งหมดตามสัญญา และคู่สัญญาต้องจัดทำแผนการใช้เหล็กผลิต
ภายในประเทศไทยไม่น้อยกว่า ๙๐ ของปริมาณเหล็กที่ต้องใช้ทั้งหมดตามสัญญา (ภาคผนวก ๓) โดยส่งให้องค์การบริหาร
ส่วนจังหวัดสระบุรี ภายใน ๖๐ วัน นับถัดจากวันที่ได้ลงนามสัญญา

๔. แบบรูปรายการงานก่อสร้างที่จะดำเนินการจ้างก่อสร้าง

ปรับปรุงถนนลาดยางแบบแอสฟัลต์คอนกรีต (Asphalt Concrete) โดยวิธี Pavement In-Place
Recycling สาย สบ.๓๐๘๐ บ้านยาง-บ้านหมาก ตำบลบ้านยาง อำเภอเสนาห์ จังหวัดสระบุรี

ขนาดผิวจราจรกว้าง ๖.๐๐ เมตร ยาว ๒,๙๖๕ เมตร ไหล่ทางกว้างข้างละ ๑.๐๐ เมตร หนา ๐.๐๕ เมตร
หรือคิดเป็นพื้นที่ลาดยางไม่น้อยกว่า ๒๓,๗๒๐ ตารางเมตร พร้อมติดตั้งเครื่องหมายจราจร และอุปกรณ์อำนวย
ความปลอดภัย ตามแบบแปลนขององค์การบริหารส่วนจังหวัดสระบุรี ที่ ๓๒/๒๕๖๕

๕. กำหนดเวลาส่งมอบ

กำหนดให้ ระยะเวลาดำเนินการก่อสร้าง ๙๐ วัน

๖. หลักเกณฑ์ในการพิจารณาคัดเลือกข้อเสนอ

การพิจารณาผลการยื่นข้อเสนอประกวดราคาอิเล็กทรอนิกส์ครั้งนี้ องค์การบริหารส่วนจังหวัดสระบุรี
จะพิจารณาตัดสินโดยใช้หลักเกณฑ์ราคา

๗. วงเงินงบประมาณ/วงเงินที่ได้รับการจัดสรร

ตามข้อบัญญัติองค์การบริหารส่วนจังหวัดสระบุรี งบประมาณรายจ่ายประจำปีงบประมาณ พ.ศ. ๒๕๖๖
หน้า ๔๑๙ จำนวนเงินตามโครงการ ๑๒,๘๐๑,๐๐๐.- บาท (สิบสองล้านแปดแสนหนึ่งพันบาทถ้วน)

๘. งวดงานและการจ่ายเงิน

แบ่งจ่ายเป็น ๒ งวด ของงานจ้างทั้งหมด เมื่อผู้รับจ้าง ได้ดำเนินการปรับปรุงถนนลาดยางแบบ
แอสฟัลต์คอนกรีต (Asphalt Concrete) โดยวิธี Pavement In-Place Recycling สาย สบ.๓๐๘๐
บ้านยาง-บ้านหมาก ตำบลบ้านยาง อำเภอเสนาห์ จังหวัดสระบุรี ตามรายละเอียดที่กำหนด/สัญญาจ้าง
ดังนี้

งวดที่ ๑ คิดเป็นเงินร้อยละ ๒๐ เมื่อผู้รับจ้างดำเนินการรายการต่อไปนี้

- ติดตั้งแผ่นป้ายแสดงรายละเอียดงานก่อสร้าง จำนวน ๒ ป้าย แล้วเสร็จ



(นางสาวกฤติญา จิระกรวัฒน์)

นักวิชาการพัสดุชำนาญการ

/- งานชุดซ่อมผิว...

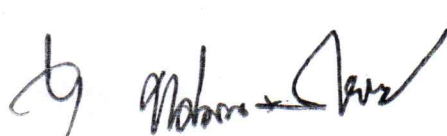

- งานขุดซ่อมผิวทางเดิม (Deep Patch) แล้วเสร็จ
- งานหินคลุกปรับเสริมระดับ (หลวม) แล้วเสร็จ
- งาน Pavement In-Place Recycling แล้วเสร็จ (กำหนดเวลาแล้วเสร็จ ๔๕ วัน)

งวดที่ ๒ (งวดสุดท้าย) คิดเป็นเงินร้อยละ ๘๐ เมื่อผู้รับจ้างดำเนินการรายการต่อไปนี้

- งาน Prime Coat บนผิวทาง และบนไหล่ทาง แล้วเสร็จ
- งานปู Asphalt Concrete บนผิวทาง และบนไหล่ทาง แล้วเสร็จ
- งานเครื่องหมายจราจรบนผิวทาง , และงานอำนวยความสะดวกภัยหรืองานอื่นๆ แล้วเสร็จ
- ติดตั้งป้ายเหล็กโครงการฯ แล้วเสร็จ
- เก็บทำความสะอาด บริเวณสถานที่ก่อสร้างให้เป็นระเบียบเรียบร้อย หรือให้คณะกรรมการตรวจรับพัสดุ ได้ตรวจรับไว้เป็นที่เรียบร้อยแล้ว (กำหนดเวลาแล้วเสร็จ ๔๕ วัน)

๙. อัตราค่าปรับ การปรับราคางานก่อสร้าง (ค่า k)

สำหรับราคางานก่อสร้างตามสัญญาจะนำสูตร Escalation Factor (K) มาใช้คำนวณราคาค่างานที่เปลี่ยนแปลงไป โดยวิธีการต่อไปนี้ ตามเงื่อนไข หลักเกณฑ์ สูตรและวิธีคำนวณที่ใช้กับสัญญาแบบปรับราคาได้ตามมติคณะรัฐมนตรี เมื่อวันที่ ๒๒ สิงหาคม ๒๕๓๒ เรื่อง การพิจารณาช่วยเหลือผู้ประกอบการอาชีพงานก่อสร้างตามหนังสือสำนักเลขาธิการคณะรัฐมนตรี ที่ นร ๐๒๐๓/ว ๑๐๙ ลงวันที่ ๒๔ สิงหาคม ๒๕๓๒

สูตรการปรับราคา (สูตรค่า K) จะต้องคงที่ที่ระดับกำหนดไว้ในวันแล้วเสร็จ ตามที่กำหนดไว้ในสัญญาหรือภายในระยะเวลาที่ผู้ว่าจ้างได้ขยายออกไป โดยใช้สูตรค่า K ดังนี้

$$K_{๒.๑} = ๐.๓๐ + ๐.๑๐ * It / Io + ๐.๔๐ * Et / Eo + ๐.๒๐ * Ft / Fo$$

$$K_{๓.๑} = ๐.๓๐ + ๐.๔๐ * At / Ao + ๐.๒๐ * Et / Eo + ๐.๑๐ * Ft / Fo$$

$$K_{๓.๓} = ๐.๓๐ + ๐.๑๐ * Mt / Mo + ๐.๔๐ * At / Ao + ๐.๑๐ * Et / Eo + ๐.๑๐ * Ft / Fo$$

๑๐. การกำหนดระยะเวลารับประกันความชำรุดบกพร่อง

- ประกันความชำรุดบกพร่อง ๒ ปี - เดือน

ลงชื่อ.....ประธานกรรมการ
(นายเอกชัย นิลละออง)

นายช่างโยธาอาวุโส

ลงชื่อ.....กรรมการ
(นายทศพล พรรคนาวิน)

วิศวกรโยธาชำนาญการ

ลงชื่อ.....กรรมการ

(นายภูริทัต กิจเกตุ)

นายช่างโยธาชำนาญงาน

สำเนาถูกต้อง

(นางสาวกฤติญา จิระกรวัฒน์)

นักวิชาการพัสดุชำนาญการ



บันทึกข้อความ

ส่วนราชการ สำนักช่าง ส่วนควบคุมการก่อสร้าง โทร ๐-๓๖๒๑-๒๕๔๓

ที่ สบ ๕๑๐๐๕.๑/ ๒๖๒๐

วันที่ ๒๑ สิงหาคม ๒๕๖๖

เรื่อง ขออนุมัติกำหนดราคากลางงานก่อสร้าง

เรียน นายกองค้การบริหารส่วนจังหวัดสระบุรี

ตามคำสั่งองค์การบริหารส่วนจังหวัดสระบุรี ที่ ๗๙๑/๒๕๖๖ ลงวันที่ ๑๘ พฤษภาคม ๒๕๖๖ เรื่อง แต่งตั้งคณะกรรมการกำหนดราคากลาง สำหรับการประกวดราคาจ้างก่อสร้างโครงการปรับปรุงถนนลาดยาง สาย สบ.๓๐๘๐ บ้านยาง - บ้านหมาก ตำบลบ้านยาง อำเภอเสาไห้ จังหวัดสระบุรี ด้วยวิธีประกวดราคาอิเล็กทรอนิกส์ (e-bidding) เพื่อดำเนินการตามระเบียบกระทรวงการคลังว่าด้วยการจัดซื้อจัดจ้างและการบริหารพัสดุภาครัฐ พ.ศ. ๒๕๖๐ นั้น

คณะกรรมการกำหนดราคากลาง ได้พิจารณากำหนดราคากลางโครงการดังกล่าวตามข้อบัญญัติองค์การบริหารส่วนจังหวัดสระบุรีประจำปีงบประมาณ พ.ศ. ๒๕๖๖ ตั้งจ่ายไว้ ๑๒,๘๐๑,๐๐๐.- บาท (สิบสองล้านแปดแสนหนึ่งพันบาทถ้วน) โดยอ้างอิงราคาตามราคาวัสดุก่อสร้าง ของสำนักงานพาณิชย์จังหวัดสระบุรีและพาณิชย์กรุงเทพฯ ราคาในท้องถื่นและหลักเกณฑ์การคำนวณราคากลางงานก่อสร้างของกรมบัญชีกลาง จำนวน ๑๑,๘๓๓,๗๘๓.- บาท (สิบเอ็ดล้านแปดแสนสามหมื่นสามพันเจ็ดร้อยแปดสิบสามบาทถ้วน)

จึงเรียนมาเพื่อโปรดอนุมัติราคากลาง

(ลงชื่อ)

(นายทศพล พรรคนาวิน)
วิศวกรโยธาชำนาญการ

กรรมการ

ความคิดเห็นของผู้อำนวยการส่วนควบคุมการก่อสร้าง

(นายสรวิศ อันสุข)
ผู้อำนวยการส่วนควบคุมการก่อสร้าง

(ลงชื่อ)

(นายเอกชัย นิลละออง)
นายช่างโยธาอาวุโส

กรรมการ

ความคิดเห็นของผู้อำนวยการสำนักช่าง

(นายสุรศักดิ์ สมภักดี)
ผู้อำนวยการสำนักช่าง

(ลงชื่อ)

(นายภูริทัต กิจเจตุ)
นายช่างโยธาชำนาญงาน

กรรมการ

ความคิดเห็นของปลัดองค์การบริหารส่วนจังหวัด

(นางทิตยาพร เพชรประดับ)

รองปลัดองค์การบริหารส่วนจังหวัดสระบุรี รักษาราชการแทน
ปลัดองค์การบริหารส่วนจังหวัดสระบุรี

สำเนาถูกต้อง

(นางสาวกฤติญา จิระกรวัฒน์)
นักวิชาการพัสดุชำนาญการ
ความคิดเห็นของนายกองค้การบริหารส่วนจังหวัดสระบุรี

(นายชนกฤต อັถณะสัมปณณะ)
รองนายกองค้การบริหารส่วนจังหวัด ปฏิบัติราชการแทน
นายกองค้การบริหารส่วนจังหวัดสระบุรี

ตารางแสดงวงเงินงบประมาณที่ได้รับจัดสรรและราคากลางในงานจ้างก่อสร้าง

1. ชื่อโครงการ

ประกวดราคาจ้างก่อสร้างโครงการปรับปรุงถนนลาดยาง สาย สป.๓๐๘๐ บ้านยาง - บ้านหมาก ต.บ้านยาง อ.เสนาไห้ จ.สระบุรี
ด้วยวิธีประกวดราคาอิเล็กทรอนิกส์ (e-bidding) / โครงการปรับปรุงถนนลาดยาง สาย สป.3080 บ้านยาง-บ้านหมาก
ต.บ้านยาง อ.เสนาไห้ จ.สระบุรี

2. หน่วยงานเจ้าของโครงการ องค์การบริหารส่วนจังหวัดสระบุรี / องค์การบริหารส่วนจังหวัดสระบุรี

3. วงเงินงบประมาณที่ได้รับจัดสรร 12,801,000.00 บาท

4. ลักษณะงาน

โดยสังเขป ก่อสร้างปรับปรุงถนนลาดยางแบบแอสฟัลท์ติกคอนกรีต (Asphaltic Concrete) โดยวิธี Pavement In-Place
Recycling

5. ราคากลางคำนวณ ณ วันที่ เป็นเงิน 11,833,783.00 บาท

6. บัญชีประมาณการราคากลาง

6.1 แบบสรุปราคากลางงานทางสะพานและท่อเหลี่ยม

7. รายชื่อคณะกรรมการกำหนดราคากลาง

7.1 ทศพล พรคนาวิน ประธานกรรมการกำหนดราคากลาง วิศวกรโยธาชำนาญการ

7.2 เอกชัย นิลละออง กรรมการกำหนดราคากลาง นายช่างโยธาอาวุโส

7.3 ภูริทัต กิจเกตุ กรรมการกำหนดราคากลาง นายช่างโยธาชำนาญงาน

ภูริทัต กิจเกตุ

17 สิงหาคม 2566 17:10:46

สำเนาถูกต้อง

(นางสาวกฤติญา จิระกรวัฒน์นะ)
นักวิชาการพัสดุชำนาญการ

โครงการ : ประกวดราคาจ้างก่อสร้างโครงการปรับปรุงถนนลาดยาง สาย สบ.๓๐๘๐ บ้านยาง อ.เสนาห์ จ.สระบุรี ด้วยวิธีประกวดราคาอิเล็กทรอนิกส์ (e-bidding)

**แบบสรุปข้อมูลวัสดุและค่าดำเนินการ
งานก่อสร้างทาง สะพาน และท่อเหลี่ยม**

โครงการ/งานก่อสร้าง : ประกวดราคาจ้างก่อสร้างโครงการปรับปรุงถนนลาดยาง สาย สบ.๓๐๘๐ บ้านยาง - บ้านหมาก ต.บ้านหมาก อ.เสนาห์ จ.สระบุรี ด้วยวิธีประกวดราคาอิเล็กทรอนิกส์ (e-bidding) /
โครงการปรับปรุงถนนลาดยาง สาย สบ.3080 บ้านยาง-บ้านหมาก ต.บ้านหมาก อ.เสนาห์ จ.สระบุรี

สาย สาย สบ.3080 บ้านยาง-บ้านหมาก ต.บ้านหมาก อ.เสนาห์ จ.สระบุรี

ตอน -

อยู่ในท้องถิ่นที่จัด	สระบุรี	เขตแดนตก	ปกติ	ราคามันมีโซลา	32.11	บาท/ลิตร
อัตราดอกเบี้ยเงินกู้ (MLR)	6.00%	เงินลงทุนจ่าย				
เงินประกันผลงานหัก	0.00%	ภาษีมูลค่าเพิ่ม				

ที่	รายการ	หน่วย	ค่าวัสดุ (บาท)	ระยะขนส่ง (กม.)	ค่าขนส่ง (บาท)	ค่าขนส่งขึ้นลง (บาท)	ค่าตัด/ตัดเหล็ก (บาท)	รวม (บาท)	วันที่ที่กระทรวงพาณิชย์ประกาศล่าสุด	แหล่งที่มา	
1	ยางมะตอยชนิดอี่แข็งตัวเกรดAC-1 บรรจุBULK	ตัน	23,715.33	108.00	174.13	25.00	0.00	23,914.46	ก.ค. 2566		
2	ยางมะตอยชนิดอี่แข็งตัวเร็วเกรดCRS-2 บรรจุBULK	ตัน	23,548.67	108.00	174.13	25.00	0.00	23,747.80	ก.ค. 2566		
3	ยางมะตอยชนิดเอซีเกรดAC-60/70บรรจุBULK	ตัน	24,494.67	108.00	174.13	35.00	0.00	24,703.80	ก.ค. 2566		
4	หินผสมแอสฟัลท์	ลบ.ม.	191.61	21.00	48.10	0.00	0.00	239.71	พ.ค. 2566	บันทึกสืบ	
5	ปูนซีเมนต์ปอร์ตแลนด์ชนิดสูงปรี๊ด 40 กก. 50 กก. 60 กก. 70 กก. 80 กก. 90 กก. 100 กก. 110 กก. 120 กก. 130 กก. 140 กก. 150 กก. 160 กก. 170 กก. 180 กก. 190 กก. 200 กก. 210 กก. 220 กก. 230 กก. 240 กก. 250 กก. 260 กก. 270 กก. 280 กก. 290 กก. 300 กก. 310 กก. 320 กก. 330 กก. 340 กก. 350 กก. 360 กก. 370 กก. 380 กก. 390 กก. 400 กก. 410 กก. 420 กก. 430 กก. 440 กก. 450 กก. 460 กก. 470 กก. 480 กก. 490 กก. 500 กก. 510 กก. 520 กก. 530 กก. 540 กก. 550 กก. 560 กก. 570 กก. 580 กก. 590 กก. 600 กก. 610 กก. 620 กก. 630 กก. 640 กก. 650 กก. 660 กก. 670 กก. 680 กก. 690 กก. 700 กก. 710 กก. 720 กก. 730 กก. 740 กก. 750 กก. 760 กก. 770 กก. 780 กก. 790 กก. 800 กก. 810 กก. 820 กก. 830 กก. 840 กก. 850 กก. 860 กก. 870 กก. 880 กก. 890 กก. 900 กก. 910 กก. 920 กก. 930 กก. 940 กก. 950 กก. 960 กก. 970 กก. 980 กก. 990 กก. 1000 กก.	ตัน	2,672.90	13.00	21.79	50.00	0.00	0.00	2,744.69	ก.ค. 2566	



สัญญาจ้าง (นายเตชวิทย์ นิลกระดอง)

 (นายพิชิต พิภพคุณารัตน์)

 วิศวกรโยธาชำนาญการ

 นายสุวิทย์ กิจเกิด

 วิศวกรโยธาชำนาญการ

โครงการ : ประกวดราคาจ้างก่อสร้างโครงการปรับปรุงถนนลาดยาง สาย สบ.๓๐๘๐ บ้านยาง อ.เสาชไ้ จ.สระบุรี ด้วยวิธีประกวดราคาอิเล็กทรอนิกส์ (e-bidding)

**แบบสรุปข้อมูลวัสดุและค่าดำเนินการ
งานก่อสร้างทาง สะพาน และท่อเหลี่ยม**

โครงการ/งานก่อสร้าง ประกวดราคาจ้างก่อสร้างโครงการปรับปรุงถนนลาดยาง สาย สบ.๓๐๘๐ บ้านยาง อ.เสาชไ้ จ.สระบุรี ด้วยวิธีประกวดราคาอิเล็กทรอนิกส์ (e-bidding) /
โครงการปรับปรุงถนนลาดยาง สาย สบ.3080 บ้านยาง-บ้านหมาก ต.บ้านยาง อ.เสาชไ้ จ.สระบุรี

สาย สบ.3080 บ้านยาง-บ้านหมาก ต.บ้านยาง อ.เสาชไ้ จ.สระบุรี

ตอน

อยู่ในท้องที่จังหวัด สระบุรี	เขตฝนตก	ปกติ	ราคาน้ำมันโซลา	32.11	บาท/ลิตร
อัตราดอกเบี้ยเงินกู้ (MLR)	6.00%	เงินล่วงหน้าจ่าย		0.00%	
เงินประกันผลงานหัก	0.00%	ภาษีมูลค่าเพิ่ม		7.00%	

ที่	รายการ	หน่วย	ค่าวัสดุ (บาท)	ระยะขนส่ง (กม.)	ค่าขนส่ง (บาท)	ค่าขนส่ง (บาท)	ค่าตัด/ ตัดเหล็ก (บาท)	รวม (บาท)	วันที่ที่กระทรวง พาณิชย์ประกาศ ล่าสุด	แหล่งที่มา
5	/อุดรราที่โพปูนแดง299	ตัน	2,672.90	13.00	21.79	50.00	0.00	2,744.69	ก.ค. 2566	บ้านที่กลีบ
6	หินคลุกหินคลุกเกรดB	ลบ.ม.	90.75	17.00	39.11	0.00	0.00	129.86	พ.ค. 2566	บ้านที่กลีบ

สำเนาถูกต้อง

 (นางสาวกฤติญา จิระกรวัฒน์นะ)
 นักวิชาการพัสดุชำนาญการ

 (นายพิศพล ทรัพย์คนาวิน)
 วิศวกรโยธาชำนาญการ

 (นายเอกชัย นิตกรภวง)
 นายช่างโยธาอาวุโส

 นายสุวิทย์ กิจเกตุ
 ผู้อำนวยการสำนักงาน

กฤติญา กิจเกตุ

17 สิงหาคม 2566 17:11:04

แบบฟอร์มรายงานหรือสรุปราคากลางงานก่อสร้างทาง สะพาน และท่อเหลี่ยม

ชื่อโครงการ/งานก่อสร้าง ประเภทราคาจ้างก่อสร้างโครงการปรับปรุงถนนลาดยาง สาย สป.๓๐๘๐ บ้านยาง - บ้านหมาก ต.บ้านยาง อ.เสนาห์ จ.สระบุรี ด้วยวิธีประกวดราคาอิเล็กทรอนิกส์ (e-bidding)
 หน่วยงานเจ้าของโครงการ/งานก่อสร้าง องค์การบริหารส่วนจังหวัดสระบุรี/องค์การบริหารส่วนจังหวัดสระบุรี

ลำดับที่ตามสัญญา	รายการงานก่อสร้าง	หน่วย	จำนวน	ราคาต่อหน่วย	ราคารวม	ราคาต่อหน่วย X FN	ราคากลาง
1	1. งานดินคันทาง 1.1 งานดิน (EARTHWORK) 1.1.1 งานวางป่าและชุดต่อ 1.1.1.1 งานวางป่าและชุดต่อ ขนาดเบา (CLEARING AND GRUBBING) 2. งานโครงสร้างทาง และผิวจราจร 2.1 งานโครงสร้างทาง	ตร.ม.	2,965.000	1.76	5,218.40	2.32	6,899.76
2	2.1.1 งานชุดซ่อมผิวทางเดิม (Deep Patch) (ทลวม)	ตร.ม.	889.500	145.32	129,262.14	192.14	170,910.40
3	2.1.2 งานหินคลุกปรับเสริมระดับ 2.1.3 งานรองพื้นทางและพื้นทาง (SUBBASE AND BASE COURSES) 2.1.3.1 งานพื้นทาง (BASE COURSES)	ลบ.ม.	1,186.000	129.86	154,013.96	171.70	203,637.25

 (นายพงชัย ชัยประเสริฐ)
 นายช่างโยธาอาวุโส
 วิศวกรโยธาชำนาญการ

 นายภูริทัต กิจเกตุ
 วิศวกรโยธาชำนาญการ

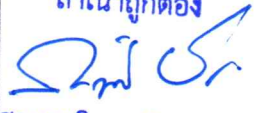
สำเนาถูกต้อง

 (นางสาวกฤติญา จิระกรวัฒน์นะ)
 นักวิชาการพัสดุชำนาญการ

ภูริทัต กิจเกตุ
 17 สิงหาคม 2566 17:10:5

แบบฟอร์มรายงานหรือสรุปราคากลางงานก่อสร้าง สะพาน และท่อเหลี่ยม

ชื่อโครงการ/งานก่อสร้าง ประเภทราคาจ้างก่อสร้างโครงการปรับปรุงถนนลาดยาง สาย สป.๓๐๘๐ บ้านยาง - บ้านหมาก ต.บ้านยาง อ.เสถียร จ.สระบุรี ด้วยวิธีประกวดราคาอิเล็กทรอนิกส์ (e-bidding)

หน่วยงานเจ้าของโครงการ/งานก่อสร้าง องค์การบริหารส่วนจังหวัดสระบุรี/องค์การบริหารส่วนจังหวัดสระบุรี

ลำดับที่ตามสัญญา	รายการงานก่อสร้าง	หน่วย	จำนวน	ราคาต่อหน่วย	ราคาทุน	FN	ราคาต่อหน่วย X FN	ราคากลาง
4	2.1.3.1.1 งานปรับปรุงชั้นทางเดิมในที่ ซดลึกเฉลี่ย 0.20 ม. (Pavement In Place Recycling) (ชั้นรองพื้นทางวัสดุรวม) 2.2 งานผิวทาง 2.2.1 งานผิวทาง (SURFACE COURSES) 2.2.1.1 งานไพรเม้โค้ต และแทคโค้ต (PRIME COAT & TACK COAT)	ตร.ม.	23,720,000	87.06	2,065,063.20	1.3222	115.11	2,730,426.56
5	2.2.1.1.1 งานลาดแอสฟัลต์ไพรเม้โค้ต (PRIME COAT) พื้นทางดินซีเมนต์หรือหินคลุกซีเมนต์ก รณี่เซียง MC-70 2.2.1.2 งานแอสฟัลต์คอนกรีต (ASPHALT CONCRETE)	ตร.ม.	17,790,000	26.67	474,459.30	1.3222	35.26	627,330.08
6	2.2.1.2.1 งานชั้นผิวทางแอสฟัลต์คอนกรีต (ASPHALT CONCRETE WEAR COURSE)	ตร.ม.	17,790,000	240.40	4,276,716.00	1.3222	317.85	5,654,673.89

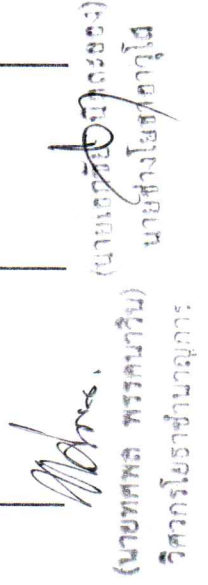
 (นายพงษ์ชัย ชันวาน) นายช่างโยธาอาวุโส
 (นายทศพล พรรคทวีรม) วิศวกรโยธาชำนาญการ

สำเนาถูกต้อง
 (นางสาวกัญญา จิระกรวัฒน์นะ) นักวิชาการพัสดุชำนาญการ

ภูริทัต กิจเอกต

17 สิงหาคม 2566 17:10:51

แบบฟอร์มรายงานหรือสรุปราคากลางงานก่อสร้างทาง สะพาน และท่อเหลี่ยม

ชื่อโครงการ/งานก่อสร้าง ประทศพรค่างก่อสร้างปรับปรุงถนนลาดยาง สาย สป.๓๐๘๐ บ้านยาง - บ้านหมาก ต.บ้านยาง อ.เสาชไถ่ จ.สระบุรี ด้วยวิธีประกวดราคาอิเล็กทรอนิกส์ (e-bidding)

หน่วยงานเจ้าของโครงการ/งานก่อสร้าง องค์การบริหารส่วนจังหวัดสระบุรี/องค์การบริหารส่วนจังหวัดสระบุรี

ลำดับที่ตามสัญญา	รายการงานก่อสร้าง	หน่วย	จำนวน	ราคาต่อหน่วย	ราคาทุน	FN	ราคาต่อหน่วย X FN	ราคากลาง
7	2.3 งานผิวเทลาดทาง 2.3.1 งานผิวทาง (SURFACE COURSES) 2.3.1.1 งานไพรม์โคต และแทคโคต (PRIME COAT & TACK COAT) 2.3.1.1.1 งานลาดแอสฟัลต์ไพรม์โคต (PRIME COAT) (พื้นทางหินคลุก) 2.3.1.2 งานแอสฟัลต์คอนกรีต (ASPHALT CONCRETE) 2.3.1.2.1 งานชั้นผิวทางแอสฟัลต์คอนกรีต หนา.....ซม. (ASPHALT CONCRETE WEARING COURSE)	ตร.ม.	5,930,000	26.67	158,153.10	1.3222	35.26	209,110.02
8	3. งานป้ายจราจรและงานติดตั้ง	ตร.ม.	5,930,000	240.40	1,425,572.00	1.3222	317.85	1,884,891.29
9	3.1 ป้ายจราจร แบบ ต1-ต7,ต31-ต56,ต58-ต60,ต75	EACH	6,000	2,980.00	17,880.00	1.3222	3,940.15	23,640.93
10	3.2 ป้ายจราจร แบบ ต77	EACH	2,000	4,380.00	8,760.00	1.3222	5,791.23	11,582.47

สุริทัต กิจเกตุ

17 สิงหาคม 2566 17:10:51

(นายทศพล พรตภานิน)
วิศวกรโยธาชำนาญการ

(นายอภิรักษ์ บิดสระทอง)
นายอภิวัฒน์ กิจเกตุ
นาย.....

สำเนาถูกต้อง
นางสาวกฤติญา จิระกรวัฒน์นะ
นักวิชาการพัสดุชำนาญการ

แบบฟอร์มรายงานหรือสรุปราคากลางงานก่อสร้างทาง สะพาน และท่อเหลี่ยม

ชื่อโครงการ/งานก่อสร้าง ประกวดราคาจ้างก่อสร้าง "โครงการปรับปรุงถนนลาดยาง สาย สป.๓๐๘๐ บำมาย - บ้านหมาก ต.บ้านยาง อ.เสนาห์ จ.สระบุรี ด้วยวิธีประกวดราคาอิเล็กทรอนิกส์ (e-bidding)"

หน่วยงานเจ้าของโครงการ/งานก่อสร้าง องค์การบริหารส่วนจังหวัดสระบุรี/องค์การบริหารส่วนจังหวัดสระบุรี

ลำดับที่ตามสัญญา	รายการงานก่อสร้าง	หน่วย	จำนวน	ราคาต่อหน่วย	ราคาทุน	FN	ราคาต่อหน่วย X FN	ราคากลาง	
11	3.3 ป้ายจราจร แบบ บ-1	EACH	1.000	4,680.00	4,680.00	1.3222	6,187.89	6,187.89	
12	3.4 ป้ายจราจร แบบ บ-33	EACH	1.000	2,810.00	2,810.00	1.3222	3,715.38	3,715.38	
13	4. เครื่องหมายบนผิวทาง								
13	4.1 งานสีเทอร์โม สีเหลือง + สีขาว	ตร.ม.	705.000	290.00	204,450.00	1.3222	383.43	270,323.79	
14	4.2 งาน RUMBLE STRIPS	ตร.ม.	39.000	460.00	17,940.00	1.3222	608.21	23,720.26	
15	4.3 งานเส้นหยุด	ตร.ม.	.870	290.00	252.30	1.3222	383.43	333.59	
16	6. งานป้ายโครงการ								
16	6.1 ป้ายโครงการ (ป้ายเหล็ก)	EACH	1.000	4,840.00	4,840.00	1.3222	6,399.44	6,399.44	
รวมราคากลาง							11,833,783.00		

สำเนาถูกต้อง

(นางสาวกฤติญา จิระกรวัฒน์)
นักวิชาการพัสดุชำนาญการ

กฤติภัท กิจเกตุ

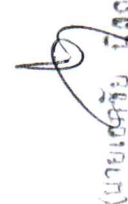
17 สิงหาคม 2566 17:10:51

(นายเชษฐ์ นิลระยอง)
นายกิติภัท กิจเกตุ
นายกิติภัท กิจเกตุ
จังหวัดสระบุรี

แบบฟอร์มรายงานหรือสรุปราคากลางงานก่อสร้างทาง สะพาน และท่อเหลี่ยม

ชื่อโครงการ/งานก่อสร้าง งบประมาณค่าจ้างก่อสร้างโครงการปรับปรุงถนนลาดยาง สาย สป.๓๐๘๐ บ้านยาง - บ้านหมาก ต.บ้านยาง อ.เสาชไ้ จ.สระบุรี ด้วยวิธีประกวดราคาอิเล็กทรอนิกส์ (e-bidding)

หน่วยงานเจ้าของโครงการ/งานก่อสร้าง องค์การบริหารส่วนจังหวัดสระบุรี/องค์การบริหารส่วนจังหวัดสระบุรี

(เอกชัย นิลละออง)

กรรมการกำหนดราคากลาง

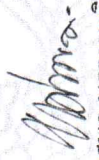
(ทศพล พรรคนาวิน)

ประธานกรรมการกำหนดราคากลาง

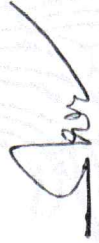
(ภูริทัต กิจเกตุ)

กรรมการกำหนดราคากลาง

สำเนาถูกต้อง

(นางสาวกฤติญา จิระกรวัฒน์นะ)
นักวิชาการพัสดุชำนาญการ

ปีงบประมาณ 2566

แบบเลขที่ 32/65



โครงการปรับปรุงถนนลาดยาง สาย สป.3080 บ้านยาง - บ้านหมาก

ต.บ้านยาง อ.เส้าไห้ จ.สุพรรณบุรี

โดยวิธี Pavement In-Place Recycling

สำเนาถูกต้อง

(Signature)

(นางสาวกฤติญา จิระกรวัฒน์)

นักวิชาการพัสดุชำนาญการ

(Signature)

นายผู้ช่วยประจักษ์กานทรสาร

องค์การบริหารส่วนจังหวัดสุพรรณบุรี	เลขที่	2266
ถนนเส้าไห้ หมู่ 9	ปี	2566
วันที่	20	14
เดือน	9	66
แบบเลขที่	32/65	
<i>(Signature)</i>		
ประธานกรรมการ	กรรมการ	กรรมการ
กรรมการ	กรรมการ	กรรมการ

โครงการปรับปรุงถนนลาดยาง สาย 3080 บ้านยาง - บ้านกวม
 ต.บ้านยาง อ.เสาชไถ่ จ.สระบุรี

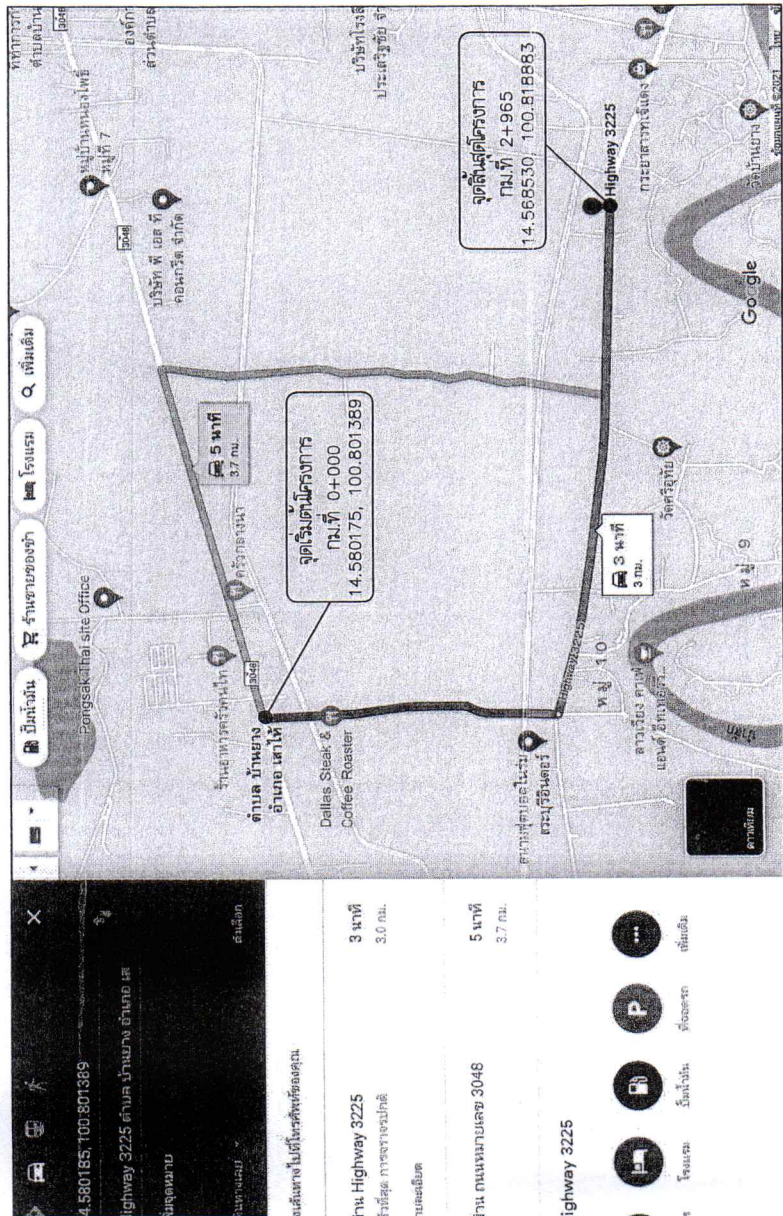

รายละเอียดการประกอบารรับรองถนนลาดยางแบบแอสฟัลต์คอนกรีต (Asphalt Concrete) โดยวิธี
 Pavement In-Place Recycling รวมระยะทาง 2.965 กิโลเมตร
 - กม.ที่ 0+000 ถึง กม.ที่ 2+965 ระยะทาง 2.965 กิโลเมตร
 รับรองผิวจราจรลาดยางแบบ Asphaltic Concrete โดยวิธี Pavement In-Place Recycling
 ผิวจราจรกว้าง 6.00 เมตร ยาว 2.965 เมตร ไทเสาทางกว้างละ 1.00 ม. ทนไฟ 0.05 ม.
 หรือคิดเป็นพื้นที่ลาดยางไม่น้อยกว่า 23,720 ตารางเมตร (ตามแบบ อลง.บ.)

กรณีที่ไม่สามารถดำเนินการได้ตามรูปแบบ และรายละเอียดที่กำหนดไว้ให้แจ้งคณะกรรมการตรวจรับพัสดุ
 ผ่านผู้ควบคุมงานเพื่อพิจารณา และหาข้อสรุป แต่ต้องไม่ก่อให้เกิดผลเสียต่อการบริหารส่วนท้องถิ่นหรือผู้รับ

สารบัญ

แผ่นที่	รายการ	หมายเหตุ
1.	แผนที่สังเขป , รายละเอียด	
2	รายการประกอบแบบ	
3	รูปตัดตามขวาง Asphaltic concrete	
4	บัญชีปริมาณงาน	
5-7	รูปแบบลาดยาง	

Abnady
นายอับนอดิ อับนอดิ
 รับผิดชอบโครงการ

คณะกรรมการตรวจรับรองถนนลาดยางแบบแอสฟัลต์คอนกรีต
 ตามคำสั่ง อลง.บ. ที่ 629 / 2566
 ลงวันที่ 20 มิ.ย. 66
 แผนและรายละเอียด 32 / 65

บริษัท อับนอดิ อับนอดิ จำกัด
 10331475
 กรุงเทพมหานคร

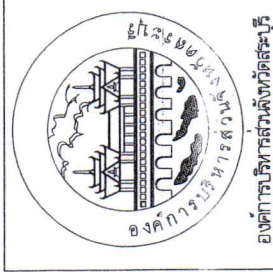

โครงการปรับปรุงถนนลาดยาง สาย 3080 บ้านยาง - บ้านกวม ส.บ้านยาง อ.เสาชไถ่ จ.สระบุรี	นายวุฒิศักดิ์ พิเศษ นายช่างโยธาชำนาญงาน	สำรวจออกแบบ	นายสุวิทย์ อธิสุข ผู้อำนวยการส่วนควบคุมการก่อสร้าง
แสดงแบบ	นายวุฒิศักดิ์ พิเศษ นายช่างโยธาชำนาญงาน	ตรวจสอบ	นายสุวิทย์ อธิสุข ผู้อำนวยการส่วนควบคุมการก่อสร้าง
เลขที่แบบ	นายวุฒิศักดิ์ พิเศษ นายช่างโยธาชำนาญงาน	ตรวจสอบ	นายสุวิทย์ อธิสุข ผู้อำนวยการส่วนควบคุมการก่อสร้าง
จำนวนแผ่น	1	จำนวนสำเนา	1
วันที่	20 มิ.ย. 66	Not To Scale	

สำเนาถูกต้อง
Qm 61
 (นางสาวกฤติญา จิระกรวัฒน์นะ)
 นักวิชาการพัสดุชำนาญการ

รายการประกอบแบบ

บังคับจัดทำการตรวจสอบแบบแปลนและรายการต่างๆ ให้เป็นที่ถูกต้อง พร้อมทั้งวางแผนการปฏิบัติงานให้เหมาะสม ถูกต้อง
เป็นที่แน่นอนและตามมาตรฐานงานก่อสร้างที่ของงานก่อสร้างแต่ละรายการ โดยผู้รับจ้างจะต้องส่งแผนการปฏิบัติงาน
ให้ผู้จ้างพิจารณาให้ความเห็นชอบก่อนดำเนินการ
สุดท้ายที่นำมาใช้ในงานก่อสร้าง ก่อนนำมาใช้จะต้องได้รับความเห็นชอบจากผู้ควบคุมงานเสียก่อน วัตถุประสงค์หลักของ
ไว้ในมาตรฐานผลิตภัณฑ์ชุมชน (มอก) การทดสอบและพิจารณาคุณสมบัติให้ไว้วัตถุประสงค์หลักของใช้ในงานก่อสร้าง
หรือปฏิบัติงานหรือไม่ได้ตามที่ตนเอง มอก. สำหรับผู้รับจ้างนั้นๆ หากภายหลังปรากฏว่าผู้รับจ้างไม่ปฏิบัติตามข้อกำหนด
มาตรฐานที่กำหนดหรือไม่ปฏิบัติตาม มอก. ผู้รับจ้างยังคงต้องรับผิดชอบความเสียหายหรือความผิดพลาดที่เกิดขึ้นทั้งสิ้น
ผู้รับจ้างจะต้องทำการก่อสร้างด้วยความระมัดระวังโดยไม่ให้เกิดความเสียหายต่อทรัพย์สินของทางราชการและเอกชน
ระดับของมูลนิธิมาตรฐานแบบที่กทพด (กม.) เป็นระดับผสมที่ได้เฉพาะในการก่อสร้างเท่านั้น
งานเสร็จแล้วต้องแจ้งเจ้าพนักงานก่อสร้างตั้งปฏิบัติงานกฎหมายกำหนด
ควบคุมงาน หมายถึงผู้ควบคุมงานขององค์การบริหารส่วนจังหวัดระบุรี

มาตรฐานการก่อสร้างให้ราชการมาตรฐานงานก่อสร้างกรมทางหลวงชนบท (มทข) และมาตรฐานท้องถิ่น (มถ.) ฉบับปัจจุบัน
คุณเริ่มต้นและจุดสิ้นสุดก่อสร้างรวมทั้งทางแยก ให้ปรับระดับของถนนให้กลมกลืนกับถนนเดิมโดยไม่ทำให้เกิดอุปสรรคต่อการจราจร
และไม่เป็นอันตรายต่อชีวิตและทรัพย์สิน
การอุปโภคและใช้การต่างๆ เช่น ไฟฟ้า โทรศัพท์ ประปา เพื่อระบายน้ำ เป็นต้น ที่อยู่บริเวณที่ก่อสร้าง
และรับอุปโภคก่อสร้าง ผู้รับจ้างจะต้องดำเนินการติดขอใบอนุญาตที่เกี่ยวข้อง เพื่อให้ดำเนินการเหล่านั้นไปให้
ทำให้ง่ายดังให้เป็นของรัฐบาล

ข้อคิด ให้ใช้วัสดุความยาวมาตรฐานที่ผลิต โดยไม่มีกวดใช้ในกาก่อสร้าง
ให้ตรงดินเดิม และ/หรือ ที่จะต้องเติมบริเวณโดยรอบที่ก่อสร้าง เพื่อให้สามารถระบายน้ำได้ดี
จำนวนท่อและต้นหมั่งการวางท่อลงระบบน้ำในแต่ละแถว อาจมีการเปลี่ยนแปลงได้ตามความเหมาะสม
โดยให้อยู่ในความถี่ของคูควบคุมงาน
เครื่องหมักรถจักร, รางระบายน้ำ และข้อหัก อาจปรับแต่งให้เหมาะสมกับสภาพพื้นที่ได้

โดยให้อยู่ในความถี่ของคูควบคุมงาน
ตำแหน่งในการก่อสร้างเชื่อม อาจปรับแต่งให้เหมาะสมกับสภาพพื้นที่ได้
โดยให้อยู่ในความถี่ของคูควบคุมงาน
การแก้ไขเปลี่ยนแปลงและการปรับตั้งตามข้อ 12.13 และ 14 จะต้องทำเพื่อให้ปริมาณของมวลที่ขึ้นของแตงทรายภาพ
น้อยกว่าที่กำหนดในแบบก่อสร้าง

นางสาวกฤติญา จิระกรวัฒน์นะ
นักวิชาการพัสดุชำนาญการ



องค์การบริหารส่วนจังหวัดระบุรี	โครงการ	รายการประกอบแบบ	ชื่อสถานที่	วันที่	เลขที่	NO SACLE
						01

- รายการใดที่ไม่ได้กำหนดไว้ในแบบหรือกำหนดไว้ไม่ชัดเจน หรือแสดงไว้ขัดแย้งกัน หรือมีอุปสรรคในการก่อสร้าง หรือไม่เป็นไปตามหลักวิชาช่างที่ดี ให้รายงานและดำเนินการตามดุลยพินิจของคณะกรรมการตรวจสอบที่ผู้รับจ้างจะติดต่อมีมาตรการในการป้องกันอุบัติเหตุต่างๆ อันอาจเกิดขึ้นจากการทำงานก่อสร้างไม่เหมาะสม ทั้งนี้เพื่อความปลอดภัยของชีวิตและทรัพย์สินที่เกี่ยวของ มาตราการเกี่ยวกับการป้องกันอุบัติเหตุและผู้รับจ้างจะต้องปฏิบัติตาม
- มาตรฐานความปลอดภัยในการก่อสร้างที่กฎหมายกำหนด
- ผู้รับจ้างจะต้องติดตั้งป้ายเตือน เครื่องหมายจราจรหรือสัญญาณไฟ ในระหว่างก่อสร้างให้เป็นไปตามมาตรฐานระดับ Crown Slope ให้ก่อสร้างตามที่กำหนดในแบบโดยให้ตรวจสอบทุก 200 เมตร
- ความปลอดภัยของคูควบคุมงาน
- จัดหาเครื่องหมักรถจักร กิจกรรมอันมีความปลอดภัยและก่อสร้าง
- การติดตั้งรางจราจรให้ผู้รับจ้างเสนอ Shop Drawing ที่ผู้ควบคุมงานและคณะกรรมการตรวจสอบที่ผู้รับจ้างเห็นชอบก่อน 10 วัน
- หลังจากดำเนินการก่อสร้างแล้ว ให้ดำเนินการติดป้ายเตือนทั้งทาง ใต้เขียนป้าย

นายสุวิทย์ แก้วจันทร์
วิศวกรโยธาชำนาญการ

คณะกรรมการจัดซื้อจัดจ้าง อบจ. ระบุรี
ตามคำสั่ง อบจ. ระบุรี ที่ ๒๑๗ / ๒๕๖๖
ลงวันที่ ๒๐ มิ.ย. ๖๖
นางดวงใจ อึ้งน้อยศรี ๓๒ / ๖๕

นายสุวิทย์ แก้วจันทร์	นายสุวิทย์ แก้วจันทร์
นางดวงใจ อึ้งน้อยศรี	นางดวงใจ อึ้งน้อยศรี

โครงการปรับปรุงถนนลาดยาง สาย สป.3080 บ้านยาง - บ้านหมาก
 ต.บ้านยาง อ.เสถียร จ.สระบุรี
 ระยะทางรวม 2.965 กิโลเมตร

กรมการช่างศิลป์ กรมศิลปากร
 ตามคำสั่งของอธิบดี ที่ 629 / 2566
 ลงวันที่ 20 ธ.ค. 66
 แบบแปลนเลขที่ 32 / 65
 1.565 น. 3.3080
 1.565 น. 3.3080
 1.565 น. 3.3080
 1.565 น. 3.3080

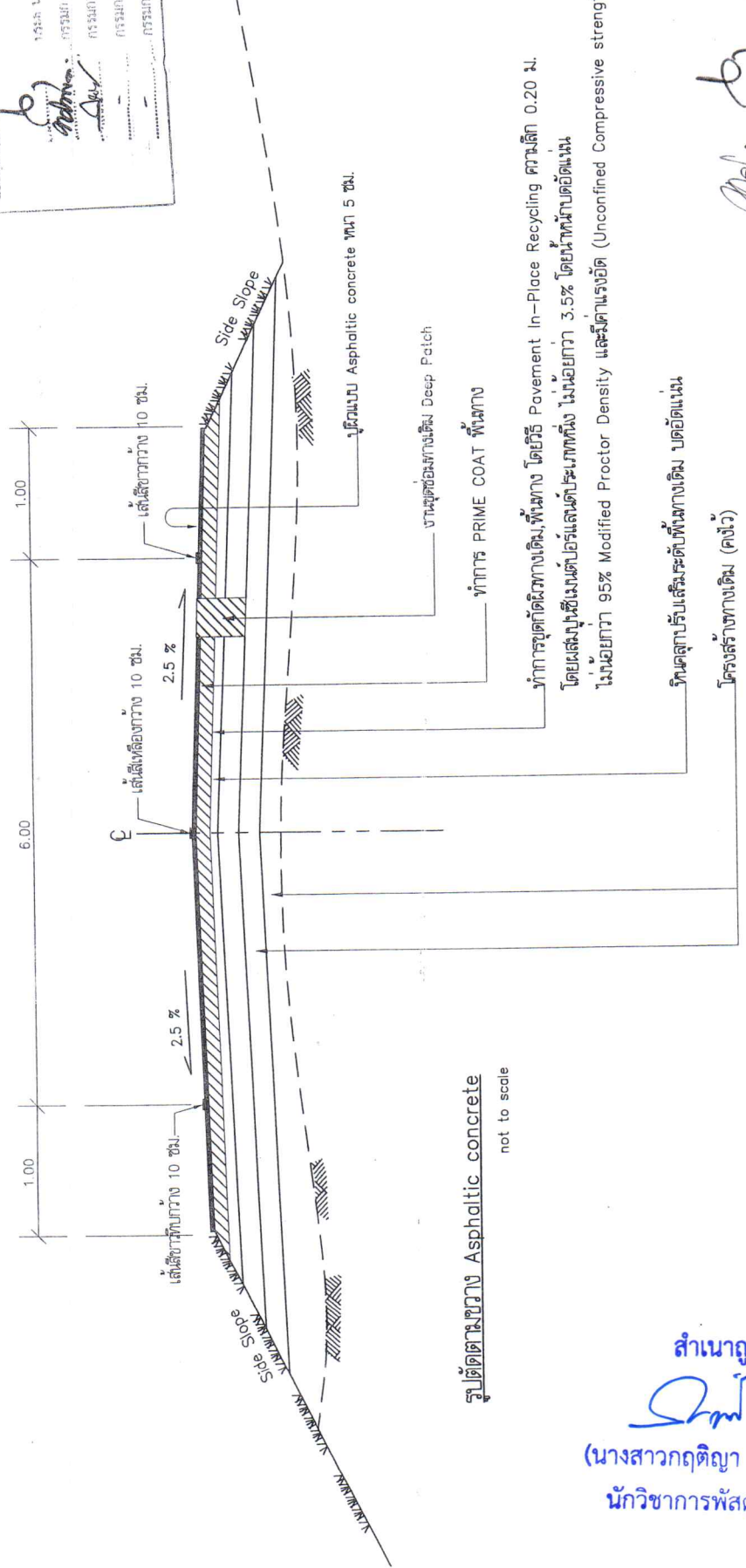

สำเนาถูกต้อง
 (นางสาวกฤติญา จิระกรวัฒน์)
 นักวิชาการพัสดุชำนาญการ

แบบร่างปรับปรุงถนน/ทำถนนลาดยาง

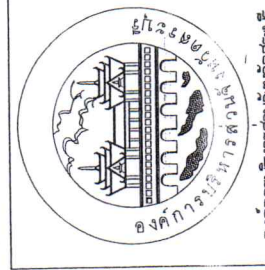

รูปตัดตามขวาง	โครงการปรับปรุงถนนสาย สป.3080 บ้านยาง - บ้านหมาก	นายชัชชาติ พิภพดี	สำรวจและออกแบบ	ให้ชื่อย่อ
	แสดงแบบ	ออกแบบ อ.เสถียร จ.สระบุรี	เขียนแบบ	นายสุภาวดี พิภพดี
เลขที่แบบ	-	อนุมัติ	ตรวจสอบ	ผู้ดำเนินการส่วนเทคนิคภาคก่อสร้าง
จำนวนแผ่น	3	ไม่ตรงส่วน Not To Scale	ตรวจสอบ	อนุมัติ
แผ่นที่	-			นายสุภาวดี พิภพดี
				ผู้อำนวยการสำนักงาน

รายละเอียด
 จุดเริ่มต้นและจุดสิ้นสุดโครงการข้างผู้ควบคุมงานระดับพื้นที่
 ระเบียบที่แก้ไขหรือข้อขัดแย้งที่เกี่ยวข้องอยู่ในคู่มือพิธีการของช่างควบคุมงาน
 การที่แบบและสัญญาจ้างขัดแย้งกันขึ้นอยู่กับดุลยพินิจของคณะกรรมการตรวจรับพัสดุ
 ช่างผู้ควบคุมงานแต่เดิม

บัญชีปริมาณงาน

บัญชีปริมาณงาน

ลำดับที่	รายการ	หน่วย	ปริมาณงาน	หน่วย	รายการ	ลำดับที่	รายการ	หน่วย	ปริมาณงาน	หมายเหตุ
1	งานปรับรูปโครงสร้างทาง				เครื่องขุดสายเบรค	5				
1.1	- งานขุดบ่อ (ขนาดเบา)	ตร.ม.	2,965	ตร.ม.	- งานติดตั้งสิ่งเสียง + สีขาว	5.1		ตร.ม.	705	
2	งานโครงสร้างราง และผิวจราจร				- งาน RUMBLE STRIPS	5.2		ตร.ม.	39	
2.1	งานโครงสร้างราง				- งานเสริมหยุด	5.3		ตร.ม.	0.87	
2.1.1	- งานซ่อมผิวทางเดิม (Deep Patch)	ตร.ม.	889.50	ชุด	งานปรับโครงสร้าง	6			1	
2.1.2	- งานหินคลุกปรับเสริมระดับ (ผสม)	ลบ.ม.	1,186		- ป้ายโครงการ (ป้ายเหล็ก)	6.1				
2.1.3	- งาน Pavement In - Place Recycling (ขุดลึก 20 ซม.)	ตร.ม.	23,720							
2.2	งานผิวทาง									
2.2.1	- งาน Prime Coat บนพื้นทางเสริมวัสดุซีเมนต์	ตร.ม.	17,790							
2.2.2	- งาน Asphaltic Concrete (ปูน Prime Coat หนา 0.05 ม.)	ตร.ม.	17,790							
3	งานผิวเท้าทาง									
3.1	- งาน Prime Coat บนพื้นทางเสริมวัสดุซีเมนต์	ตร.ม.	5,930							
3.2	- งาน Asphaltic Concrete (ปูน Prime Coat หนา 0.05 ม.)	ตร.ม.	5,930							
4	งานป้ายจราจรและงานติดตั้ง									
4.1	- ป้ายจราจร แบบ ต.3	ชุด	-	ชุด						
4.2	- ป้ายจราจร แบบ ต.5	ชุด	1	ชุด						
4.3	- ป้ายจราจร แบบ ต.6	ชุด	1	ชุด						
4.4	- ป้ายจราจร แบบ ต.11	ชุด	3	ชุด						
4.5	- ป้ายจราจร แบบ ต.75 (ทางแยก)	ชุด	1	ชุด						
4.6	- ป้ายจราจร แบบ ต.15	ชุด	2	ชุด						
4.7	- ป้ายจราจรแบบ ป-1 (หยุด)	ชุด	1	ชุด						
4.8	- ป้ายจราจรแบบ ป-2 (ห้ามขึ้นที่หน้ารถ)	ชุด	1	ชุด						

นาย *[Signature]*
นายอรรถสิทธิ์ สอนิช
 อนุมัติ/อนุญาต
 วันที่ 20 มิ.ย. 66
 ที่ 39/65
 นายอรรถสิทธิ์ สอนิช

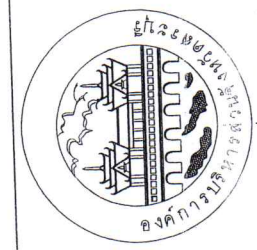

โครงการ	โครงการปรับปรุงและซ่อมแซมถนน สาย กม.3080 บ้านบาง - บ้านฉก ตำบลบาง อ.เสนาห์ จ.สุรินทร์	นายอรรถสิทธิ์ สอนิช นายอรรถสิทธิ์ สอนิช นายอรรถสิทธิ์ สอนิช นายอรรถสิทธิ์ สอนิช	ผู้ควบคุมงาน	นายอรรถสิทธิ์ สอนิช	ผู้ควบคุมงาน	นายอรรถสิทธิ์ สอนิช
แสดงแบบ	บัญชีปริมาณงาน	แสดงแบบ	แสดงแบบ	แสดงแบบ	แสดงแบบ	แสดงแบบ
เลขที่แบบ	-	จำนวนแผ่น	4	แผ่นที่	4	Not to Scale

นางสาวกฤษณา จิระกรวัฒน์
 หัวหน้าโครงการพัสดุชำนาญการ

อนุมัติโดย นายอรรถสิทธิ์ สอนิช และนายอรรถสิทธิ์ สอนิช
 วัตถุประสงค์: เพื่อปรับปรุงผิวจราจรและป้ายจราจร และขุดลอกคูคลอง

จุดต่อเบื้อง กม.ที่ 1+500
MATCH LINE

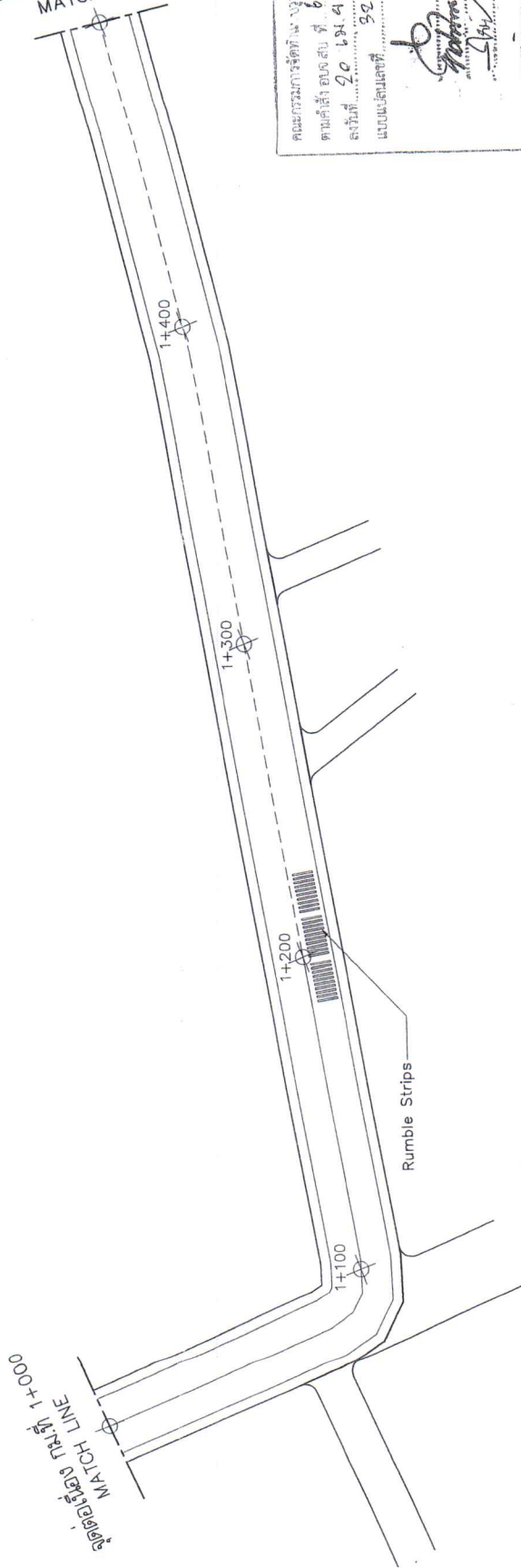

คณะกรรมการจัดทำ : กรุงเทพมหานคร
 ตามคำสั่งของเลขที่ : ๒๒๓ / ๒๕๕๖
 ลงวันที่ : ๒๐ ธ.ค. ๕๖
 แบบแปลนเลขที่ : ๓๒/๖๕

ชื่อ : *[Signature]* วิศวกรรมการ
 ชื่อ : *[Signature]* วิศวกรรมการ
 ชื่อ : *[Signature]* วิศวกรรมการ
 ชื่อ : *[Signature]* วิศวกรรมการ

จุดต่อเบื้อง กม.ที่ 2+000
MATCH LINE

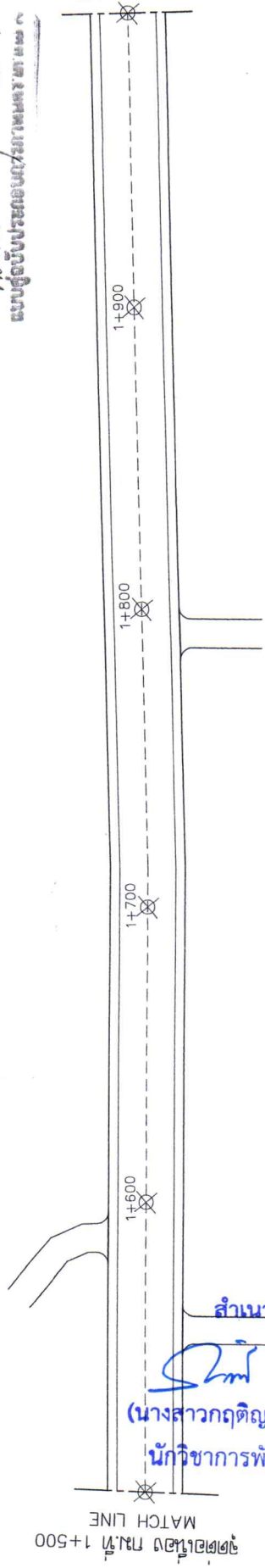

[Signature]
 นายสุวิทย์ ประจวบประจักษ์
 วิศวกรรมการ

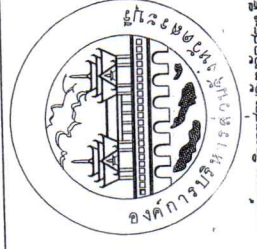
 องค์การบริหารส่วนจังหวัดธนบุรี องค์การบริหารส่วนจังหวัดธนบุรี	โครงการปรับปรุงถนนสาย ๓๓๗ กม.๖๐๐๐ ๖๓๗๖๖ - ๖๓๗๖๗ ๓.๖๓๗๖๖ อ.สาทร จ.ธนบุรี	นายสุวิทย์ ประจวบประจักษ์ นายสุวิทย์ ประจวบประจักษ์ นายสุวิทย์ ประจวบประจักษ์ นายสุวิทย์ ประจวบประจักษ์	วิศวกรรมการ วิศวกรรมการ วิศวกรรมการ วิศวกรรมการ	วิศวกรรมการ วิศวกรรมการ วิศวกรรมการ วิศวกรรมการ	นายสุวิทย์ ประจวบประจักษ์ นายสุวิทย์ ประจวบประจักษ์ นายสุวิทย์ ประจวบประจักษ์ นายสุวิทย์ ประจวบประจักษ์	วิศวกรรมการ วิศวกรรมการ วิศวกรรมการ วิศวกรรมการ	วิศวกรรมการ วิศวกรรมการ วิศวกรรมการ วิศวกรรมการ	วิศวกรรมการ วิศวกรรมการ วิศวกรรมการ วิศวกรรมการ	วิศวกรรมการ วิศวกรรมการ วิศวกรรมการ วิศวกรรมการ	วิศวกรรมการ วิศวกรรมการ วิศวกรรมการ วิศวกรรมการ	วิศวกรรมการ วิศวกรรมการ วิศวกรรมการ วิศวกรรมการ	วิศวกรรมการ วิศวกรรมการ วิศวกรรมการ วิศวกรรมการ	วิศวกรรมการ วิศวกรรมการ วิศวกรรมการ วิศวกรรมการ
	วิศวกรรมการ วิศวกรรมการ วิศวกรรมการ วิศวกรรมการ	วิศวกรรมการ วิศวกรรมการ วิศวกรรมการ วิศวกรรมการ	วิศวกรรมการ วิศวกรรมการ วิศวกรรมการ วิศวกรรมการ	วิศวกรรมการ วิศวกรรมการ วิศวกรรมการ วิศวกรรมการ	วิศวกรรมการ วิศวกรรมการ วิศวกรรมการ วิศวกรรมการ	วิศวกรรมการ วิศวกรรมการ วิศวกรรมการ วิศวกรรมการ	วิศวกรรมการ วิศวกรรมการ วิศวกรรมการ วิศวกรรมการ	วิศวกรรมการ วิศวกรรมการ วิศวกรรมการ วิศวกรรมการ	วิศวกรรมการ วิศวกรรมการ วิศวกรรมการ วิศวกรรมการ	วิศวกรรมการ วิศวกรรมการ วิศวกรรมการ วิศวกรรมการ	วิศวกรรมการ วิศวกรรมการ วิศวกรรมการ วิศวกรรมการ	วิศวกรรมการ วิศวกรรมการ วิศวกรรมการ วิศวกรรมการ	วิศวกรรมการ วิศวกรรมการ วิศวกรรมการ วิศวกรรมการ

ส่วนเอกต้อง
[Signature]
 (นางสาวกฤติญา จิระกรวัฒน์)
 นักวิชาการพัสดุชำนาญการ

หมายเหตุ
 - จุดตัดตั้งป้ายจราจรและเครื่องหมายจราจรทางหลวงเปลี่ยนแปลงได้ตามความเหมาะสม โปรดถ่ายโอน
 อาชีพเปลี่ยนแปลงได้เสมอ และเพิ่มให้เป็นผู้รับผิดชอบโครงการฯ และช่างควบคุมงาน



จุดต่อเบื้อง กม.ที่ 2+000
MATCH LINE

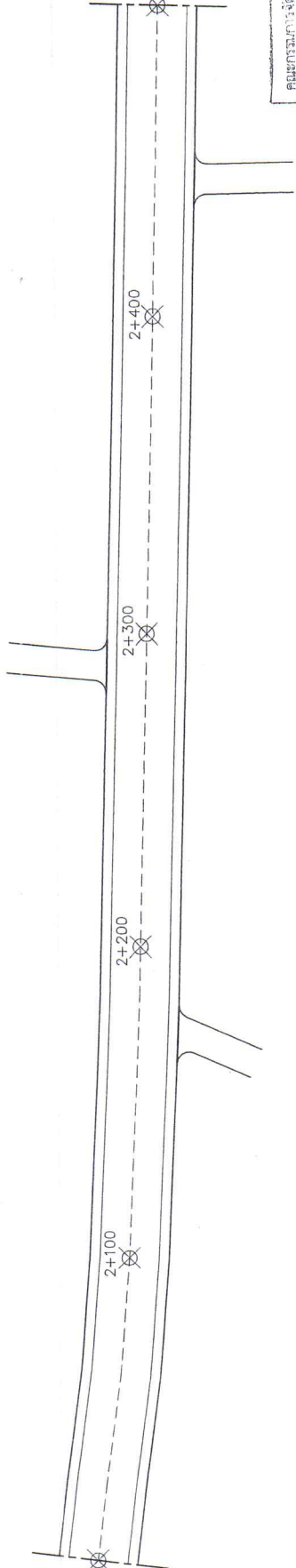

จุดต่อเบื้อง กม.ที่ 2+500
MATCH LINE

คณะกรรมการจัดพิมพ์ คู่มือแบบพิมพ์ก่อสร้าง
ตามคำสั่ง ๒๒๙ / ๑๕๖๖
ลงวันที่ ๒๐ มิ.ย. ๖๖
แบบพิมพ์เลขที่ ๑๒ / ๖๕

..... กรรมการ
..... กรรมการ
..... กรรมการ
..... กรรมการ

จุดสิ้นสุดโครงการ
กม.ที่ 2+965
14.568530, 100.818883

จุดต่อเบื้อง กม.ที่ 2+500
MATCH LINE

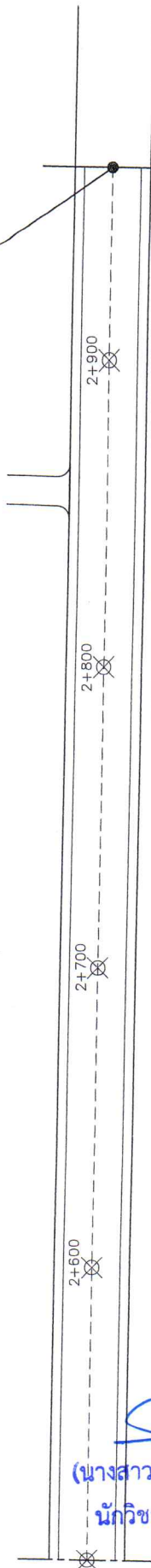

๓-๗๗

สำเนาถูกต้อง

(นางสาวกฤติญา จิระกรวัฒน์นะ)
นักวิชาการพัสดุชำนาญการ

นายจิวรัตน์ จิระกรวัฒน์
นายชัชวาลย์ ชัยสุภ
นายพรเทพ พงศ์วงษ์
นายอภิชาติ นพทวี

แบบร่าง
ตรวจสอบ
ตรวจสอบ

แบบร่าง
ตรวจสอบ
ตรวจสอบ

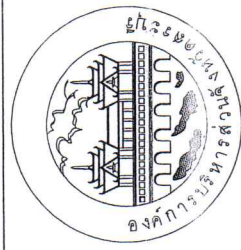

โครงการปรับปรุงถนนสาย ๑๒๒ กม.ที่ ๒+๐๐๐ - บ้านสมภ ค.บ้านสมภ อ.เสนาห์ จ.สระบุรี	นายจิวรัตน์ จิระกรวัฒน์ นายชัชวาลย์ ชัยสุภ นายอภิชาติ นพทวี นายพรเทพ พงศ์วงษ์ นายอภิชาติ นพทวี	สำรวจและออกแบบ เขียนแบบ ตรวจสอบ	หน้าชื่อ นายชัชวาลย์ ชัยสุภ ผู้อำนวยการส่วนควบคุมการก่อสร้าง อนุมัติ
แสดงแบบ แผ่น No. Sta. 2+000 - Sta. 3+000	จำนวนแผ่น -	มาตราส่วน Not To Scale	หน้าสุดท้าย ผู้ควบคุมการก่อสร้าง
เลขที่แบบ -	แผ่นที่ 7		หน้าสุดท้าย ผู้ควบคุมการก่อสร้าง

นายเจษฎ์

จัดติดตั้งป้ายจราจรและเครื่องหมายบนผิวทางอย่างได้มาตรฐานและเหมาะสม ประสิทธิภาพสูง
เปลี่ยนแปลงได้ตามความเหมาะสม ให้อยู่ในดุลยพินิจของคณะกรรมการฯ และช่างควบคุมงาน

ขอคำทบทวนเกี่ยวกับกรณีใช้วัสดุก่อสร้างและครุภัณฑ์ตามสัญญาก่อสร้างเพื่อส่งเสริมการใช้
สินค้า/ผลิตภัณฑ์ ที่ผลิตในประเทศไทย

1. ผู้รับจ้างต้องใช้วัสดุก่อสร้างหรือครุภัณฑ์ที่มีส่วนหนึ่งของงานก่อสร้าง (ถ้ามี) ตาม
โครงการก่อสร้าง โดยต้องเป็นวัสดุก่อสร้างหรือครุภัณฑ์ที่มีผลิตภายในประเทศไทยใน
ปริมาณไม่น้อยกว่าร้อยละ 60 ของมูลค่าวัสดุก่อสร้างทั้งสิ้น โครงการก่อสร้างซึ่งมีพื้นที่หาก
งานก่อสร้างมีวัสดุก่อสร้างที่เป็นเหล็กจะต้องใช้วัสดุก่อสร้างที่เป็นเหล็กซึ่งมีสินค้าผลิต
ภายในประเทศไทยไม่น้อยกว่าร้อยละ 90 ของปริมาณเหล็กที่ใช้ตามสัญญาก่อสร้างนี้
2. ผู้รับจ้างต้องเสนอแผนการใช้วัสดุก่อสร้างและครุภัณฑ์ที่มีผลิตภายในประเทศไทยใน
ประเทศตามสัญญาจ้างก่อสร้างที่ตามเอกสารภาคผนวก 2 และภาคผนวก 3 (ภาค
ผนวก 3 เฉพาะกรณีที่เป็นงานก่อสร้างที่วัสดุก่อสร้างที่เป็นเหล็ก) ให้ผู้ว่าจ้างตามระยะ
เวลาที่กำหนดในสัญญาจ้าง (ถ้ามี) แต่ต้องไม่ต่ำกว่า 60 วันหลังจากจบงานในสัญญาจ้าง
ก่อสร้างหากผู้รับจ้างไม่เสนอแผนตามเวลาที่กำหนด ถือว่าผู้รับจ้างผลิตสัญญาจ้างมี
สิทธิ์ยกเลิกสัญญาได้

และแผนการใช้วัสดุก่อสร้าง ที่ผู้รับจ้างเสนอสามารถปรับเปลี่ยนได้ตามความจำเป็นเพื่อให้
มูลค่า/ปริมาณการใช้วัสดุก่อสร้าง ซึ่งเป็นผลิตภายในประเทศไทยไม่น้อยกว่าร้อยละ
60 ทั้งนี้ผู้รับจ้างต้องแจ้งการปรับเปลี่ยนให้ผู้ว่าจ้างก่อสร้างทราบก่อนดำเนินการใช้วัสดุ
ก่อสร้าง ตามแผนที่รับใหม่ให้ล่วงหน้าอย่างน้อย 7 วัน ทั้งนี้ต้องก่อนการส่งมอบงาน
และงวด

3. ผู้รับจ้างต้องแสดงหลักฐานเพื่อประกอบการพิจารณาว่าวัสดุก่อสร้างหรือครุภัณฑ์ที่เป็น
ผลิตภายในประเทศไทยในปริมาณไม่น้อยกว่าร้อยละ 60 โดยยื่นแบบฟอร์มนี้ และแนบกรณี แสดงต่อผู้ว่าจ้างเมื่อผู้
ว่าจ้างร้องขอ เพื่อประกอบการตรวจสอบของผู้ว่าจ้างว่าวัสดุก่อสร้าง/ครุภัณฑ์ที่
ผู้รับจ้างนำมาใช้เป็นผลิตภายในประเทศไทยหรือไม่ ดังนี้
- 1) ส่งแบบรับรองสินค้าที่ผลิตในประเทศไทย Made in Thailand (M.I.T) ที่ออกโดย
สภาอุตสาหกรรมแห่งประเทศไทย
 - 2) ฉลากสินค้า ที่แสดงว่าเป็นสินค้าที่ผลิตในประเทศไทย
 - 3) หลักฐานแสดงที่ตั้งของแหล่งผลิต ที่สามารถแสดงได้ว่าเป็นวัสดุก่อสร้างที่
เป็นผลิตภายในประเทศไทย เช่น ต้นหนังสือ โรงงาน วิทยุขาย บอติเป็นต้น

สำเนาถูกต้อง

(นางสาวกฤติญา จิระกรวัฒน์)
นักวิชาการพัสดุชำนาญการ

องค์การบริหารส่วนจังหวัดสระบุรี
โครงการ
รายการประกอบแบบ
ชื่อแบบ
(นายอดกรณ์ นาคปรีชา)
ผู้ชำนาญทางเขียนแบบ
ตรวจแบบ
(นายชัยภัทร คงเสถียร)
นายช่างเขียนแบบที่ชำนาญงาน
ตรวจแบบ
(นายเชษฐา อิ่มสุข)
หัวหน้าผู้ตรวจงานและออกแบบ
ตรวจแบบ
นายเชษฐศักดิ์ สว่างเกิด
ผู้อำนวยการกองช่าง
ชื่อที่ในงาน
ชื่อตำแหน่ง
ชื่อตำแหน่งที่มอบให้รับผิดชอบ
คุณวุฒิ/คุณวุฒิเทียบเท่าที่ส่งเรื่อง
การให้ สิ้นสุด/สิ้นสุดวันที่ ที่ผลิตในประเทศไทย
วันที่
แผ่นที่
NO. SABLE 02

ภาคผนวก 2
ตารางการจัดทำแผนการใช้วัสดุที่ผลิตภายในประเทศไทย
โครงการ.....
รายการที่จัดซื้อหรือครุภัณฑ์ที่ใช้ในโครงการ
แผนการใช้วัสดุที่ผลิตภายในประเทศไทย

ลำดับ	รายการ	หน่วย	ปริมาณ	ราคาต่อหน่วย (บาท)	เป็นเงิน (รวม)	ผลิต ในประเทศ	ผลิต ต่างประเทศ
๑							
๒							
๓							
๔							
๕							
รวม							
อัตรา (ร้อยละ)							

ลงชื่อ..... (คู่สัญญาและผู้รับจ้าง)
ตามคำสั่ง อบ.ส.ที่ 624 / 2566
ลงวันที่ 20 มิ.ย. 66
แบบแปลนเลขที่ 37 / 65

กรมการช่าง
กรมการช่าง
กรมการช่าง
กรมการช่าง
กรมการช่าง

ภาคผนวก 3

หมายเหตุ
ราคาต่อหน่วยที่ได้ไปตารางการจัดทำแผนการใช้วัสดุที่ผลิตภายในประเทศไทย เป็น
ราคาตามใบแจ้งปริมาณงานและราคาซึ่งแบบสัญญาก่อสร้างซึ่งจัดทำตามหนังสือ
ที่ กคค (กจ) 0405.2 / ๒52 ลว 17 กันยายน 2562 และกรณีที่ได้จัดจ้าง
ด้วยวิธีการเฉพาะเจาะจง ให้ปรับราคาแบบที่สัญญาที่ผ่านการดำเนินการด้วยวิธี
การเดียวกันกับหนังสือ ๒452

โครงการ.....
ตารางการจัดทำแผนการใช้วัสดุที่ผลิตภายในประเทศไทย

โครงการพัสดุหรือครุภัณฑ์ที่ใช้ในโครงการ
แผนการใช้วัสดุที่ผลิตภายในประเทศไทย
ปริมาณเหล็กทั้งโครงการ xxx (ตัน)

ลำดับ	รายการ	หน่วย	ปริมาณ	เหล็ก ในประเทศ	เหล็ก ต่างประเทศ
๑					
๒					
๓					
๔					
๕					
รวม					
อัตรา (ร้อยละ)					

ลงชื่อ..... (คู่สัญญาและผู้รับจ้าง)

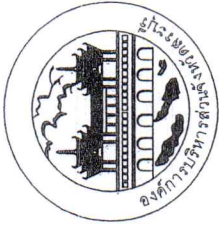

C

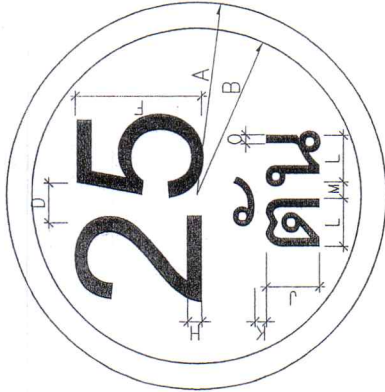

ป้ายจราจร ประเภทที่	มิติเป็นเซนติเมตร													
	A	B	C	D	E	F	G	H	J	K	L	M	N	O
1	30	26	X	X	X	20	X	3	10	2	X	X	X	X

เส้นขอบป้าย สีแดง
ตัวอักษรตัวเลข สีดำ
พื้นป้าย สีขาว
จัดให้อยู่กึ่งกลาง

ป้ายบังคับ

วัสดุที่ใช้

- เสาเหล็ก 75x75x3.2 มม.

- แผ่นป้ายเหล็กทำด้วยเหล็กอบสังกะสี หน้า 1.2 มม.

- พื้นป้าย, เส้นขอบป้าย, และตัวอักษรตัวเลขเป็นสติกเกอร์สะท้อนแสง

กันความร้อน รายละเอียดของตีตามแบบที่กำหนดไว้

การติดตั้ง

ติดตั้ง จุดเริ่มต้นถนนของโครงการหรือบริเวณใกล้เคียงกับโครงการ

Approved by
 สมุดบันทึกประกอบท้ายกรมศป. ๒๕๖๒ ๙



(นางสาวกฤติญา จิระกรวัฒน์นะ)
 ศึกษานิเทศก์ชำนาญการ

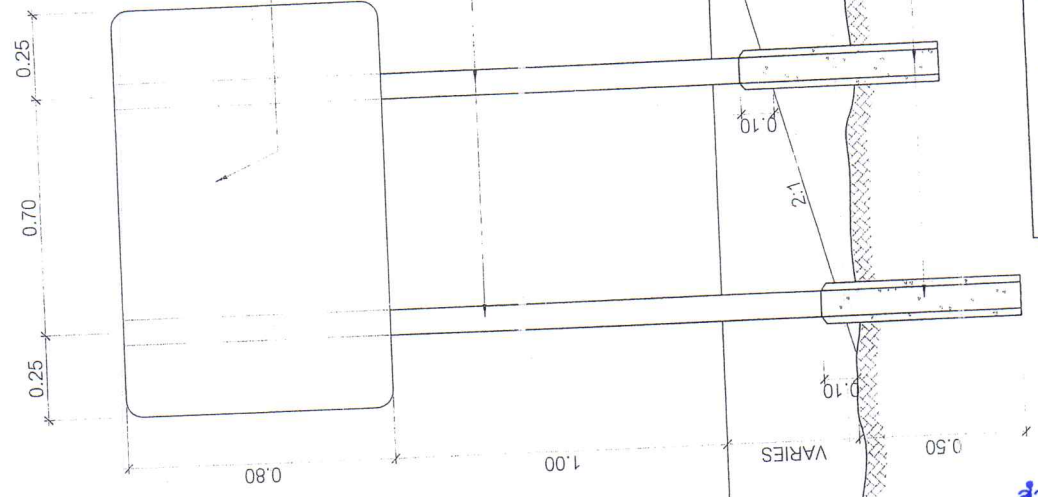

แผ่นป้าย ด้านหลัง, กระทั่งเหล็กป้าย
 เสาให้ทาสีกันสนิม 2 ครั้ง แล้วทาทนแดดจริง
 2 ครั้ง ใช้สี TOA หรือ เทียบเท่า (สีขาว)

เสาเหล็กท 75x75x3.2 มม.

เสาคอนกรีต 0.15x0.15x0.60 ม.

คณะกรรมการจัดซื้อ
 ตามคำสั่ง อยบ.ส.ร.ที่ ๒๒๗ / ๒๕๖๖
 ลงวันที่ ๒๐ มิ.ย. ๖๖
 แบบแปลนที่ ๒๒ / ๖๕

นางสาวนงนุช
 กรรมการ
 กรรมการ
 กรรมการ

นางสาวนงนุช
 นายวิชากรพัศดุชำนาญการ

ขนาดป้าย 80x120 เซนติเมตร
 วัสดุที่ใช้ ทำด้วยเหล็กแผ่นชุบสังกะสีหนา 1.2 มม. ตาม มอก. 389
 เสาเหล็กท 75x75x3.2 มิลลิเมตร
 การติดตั้ง ติดตั้ง จุดเริ่มต้นบนของโครงการหรือบริเวณใกล้เคียงกับ
 โครงการ
 หมายเหตุ 1. พื้นป้ายติดกาวสีแดงสะท้อนแสงกับความชื้น
 2. เส้นที่บรือป้ายติดกาวสีขาวสะท้อนแสงกับความชื้น
 3. ตัวหนังสือและตราของสำนักงานศึกษาธิการจังหวัดสกลนครเป็น
 สติ๊กเกอร์สีขาวสะท้อนแสงกับความชื้น

แสดงการปักเสาป้าย

สำเนาถูกต้อง
 (นางสาวกฤติญา จิระกรวัฒน์)
 ศึกษานิเทศก์ชำนาญการ

องค์การบริหารส่วนจังหวัดสกลนคร
 ประเภท..... (บาท)
 ปีงบประมาณ.....
 วงเงินค่าก่อสร้าง.....
 แหล่งเงินที่ก่อสร้าง.....
 ประกันผลงาน วันเริ่มต้น..... ถึงสิ้นสุด.....
 โครงการที่ก่อสร้างด้วยเงินภาษีของประชาชน

ด้านหน้า

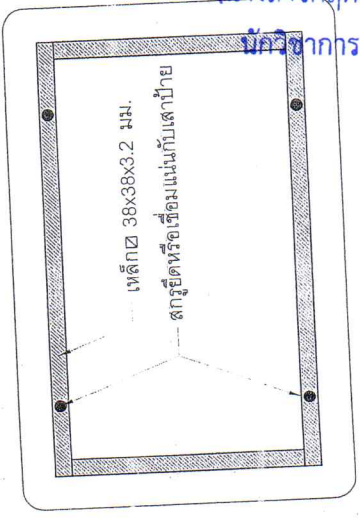
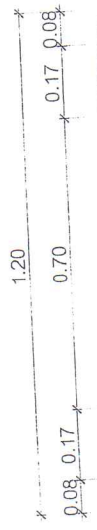

ด้านหลัง

รายการประกอบคอนกรีต

1. GUARD RAIL ครอบฝั่งถนนหน้า หลัง
- 1.1. วัสดุชนิดต่างๆ

GUARD RAIL ชนิด	การต้านแรงดึง		การยืด	การโก่งตัว (MAX. DEFLECTION)	
	MIN. TENSILE STRENGTH (กก./ซม.)	ความยาว		MAX. LOAD TRAFFIC FACE UP (กก./ซม.)	MAX. LOAD TRAFFIC FACE DOWN (กก./ซม.)
1	41	21	660	50	545
2	41	21	910	75	720

1.2. วัสดุของ GUARD RAIL ใช้ชนิดที่ 2. โดยมีความหนาของแผ่นเหล็กที่ใช้ในการผลิตไม่น้อยกว่า 2.5 มิลลิเมตร

1.3. วัสดุของ GUARD RAIL แบ่งเป็น 2 ชนิด ดังนี้

ชนิดที่ 1. ยานยนต์ชนิด 2 ล้อ น้ำหนักไม่เกิน 550 กก./ล้อ

ชนิดที่ 2. ยานยนต์ชนิด 4 ล้อ น้ำหนักไม่เกิน 1,100 กก./ล้อ

GUARD RAIL ชนิดที่ 2. ใช้สำหรับครอบข้างไว้เพื่อความต้านทานการโก่งตัวของชิ้นส่วน

เช่น เส้นทางที่ขรุขระ

1.4. ในกรณีที่ใช้ GUARD RAIL ยาว 25 ม. ให้ใช้ BACK UP PLATE ขึ้นและยึดไว้กับ GUARD RAIL ยาว 300 มม. ที่ปลาย

1.5. นำเหล็กแผ่นสังกะสี (GALVANIZED STANDARD STEEL PIPE) ขนาดเส้นผ่าศูนย์กลางไม่น้อยกว่า 100 มม. มาใช้ยึดยาว 4 มม.

3. สลักยึด (BOLT & NUT) รวมทั้งสกรูและแหวนยึดที่ใช้ยึดกับเหล็กแผ่นสังกะสี ต้องใช้เหล็กชนิดที่ 25B6

4. ช่องว่างระหว่างเส้น (S) ให้เป็นไปตามข้อกำหนด ดังนี้

RADIUS OF CURVE R (M)	S (M)
ON TANGENT OR R > 50	4.00
25 < R < 50	3.00
15 < R < 25	2.50
R < 15	2.00

5. นำทางโค้งที่มีรัศมีของเส้นโค้งยาว 6.00 ม. ให้จากเหล็กแผ่นสังกะสีที่ยาว 150 มม. ให้มี TOE SLOPE ที่ช่องเหล็กยาว 1:50 ม. หรือเป็นรูปเป็นรูป และใช้ BACK UP PLATE ยึดกับเหล็กแผ่นสังกะสี (GUIDE POST) ที่ช่องและยึดกับสกรูและแหวนยึดที่ใช้ยึดกับเหล็กแผ่นสังกะสี

6. GUARD RAIL ในทางโค้ง R < 50 ม. ให้ใช้เหล็กชนิดที่ 25B6

7. GUARD RAIL ติดตั้งชิดขอบถนน

8. มีที่ติดตั้งในกรณีที่ไม่ได้ติดตั้งในกรณีแรก ออกแบบให้เข้ากับลักษณะของถนน

9. ทุบและยึดติดกับผิวจราจร และใช้การก่อสร้างที่เป็นรูปเป็นร่าง

10. สำหรับโครงการก่อสร้างของถนนให้ยึดไว้กับ GUARD RAIL ชนิดที่ 2. ชนิดที่ 1. เว้นแต่จะออกแบบจะกำหนดเป็นอย่างอื่น

11. ในกรณีที่พื้นที่ทางขรุขระหรือพื้นที่ที่มีความลาดชันให้ใช้เหล็กแผ่นสังกะสีที่ยาว 6.00 ม. แล้วนำเหล็กแผ่นสังกะสีที่ยาว 150 มม. มาใช้ยึดกับเหล็กแผ่นสังกะสี

12. แผ่นระบอบเหล็ก ยานยนต์ชนิด 2 ล้อ น้ำหนักไม่เกิน 550 กก./ล้อ

13. เครื่องมือที่ใช้ในการก่อสร้างของถนนให้ยึดไว้กับ GUARD RAIL ชนิดที่ 2. ชนิดที่ 1. เว้นแต่จะออกแบบจะกำหนดเป็นอย่างอื่น

14. รูปแบบการวางตัวของเส้นจราจรให้ยึดไว้กับเหล็กแผ่นสังกะสีที่ยาว 6.00 ม. แล้วนำเหล็กแผ่นสังกะสีที่ยาว 150 มม. มาใช้ยึดกับเหล็กแผ่นสังกะสี

15. วัสดุที่ใช้ในการก่อสร้างของถนนให้ยึดไว้กับ GUARD RAIL ชนิดที่ 2. ชนิดที่ 1. เว้นแต่จะออกแบบจะกำหนดเป็นอย่างอื่น

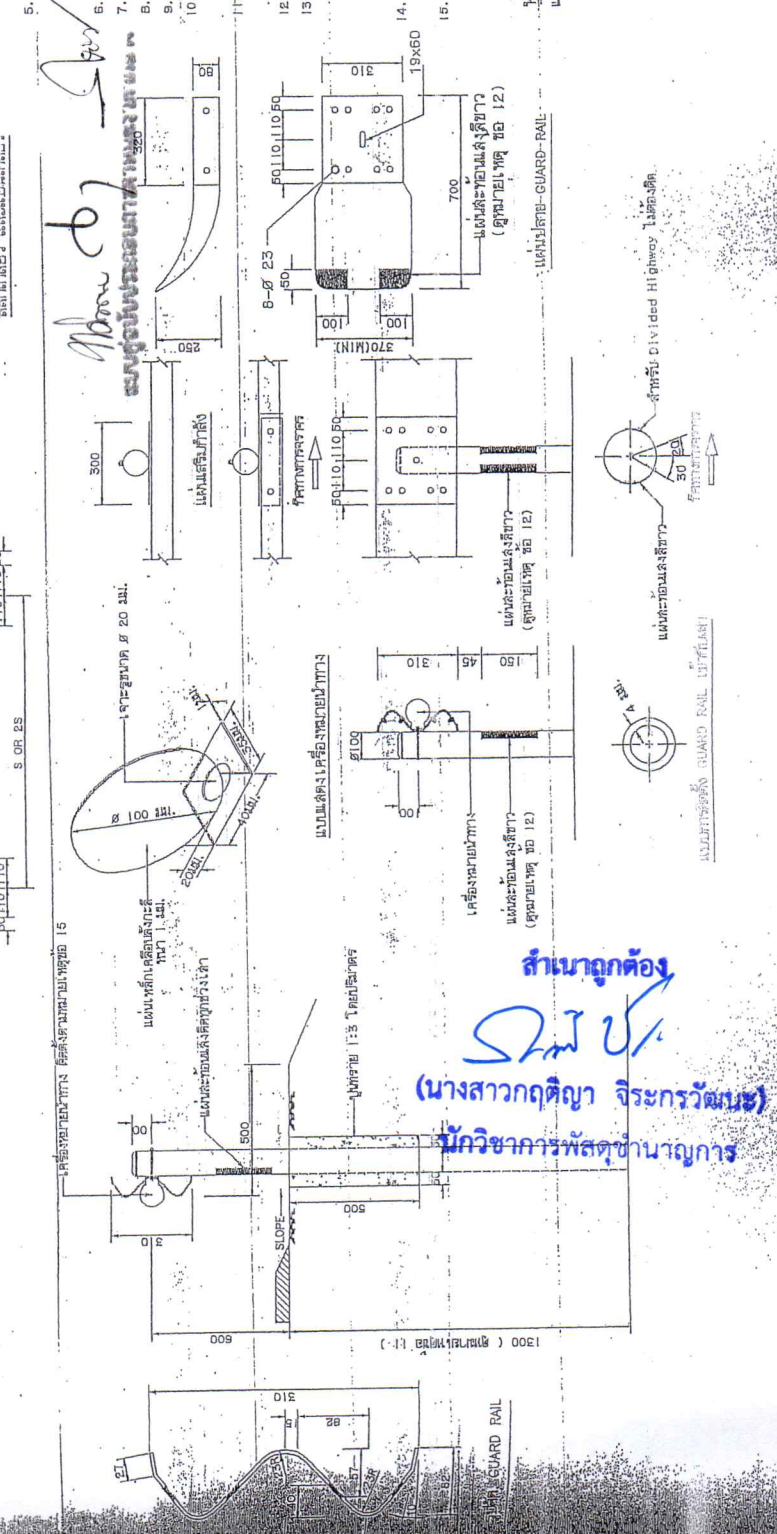
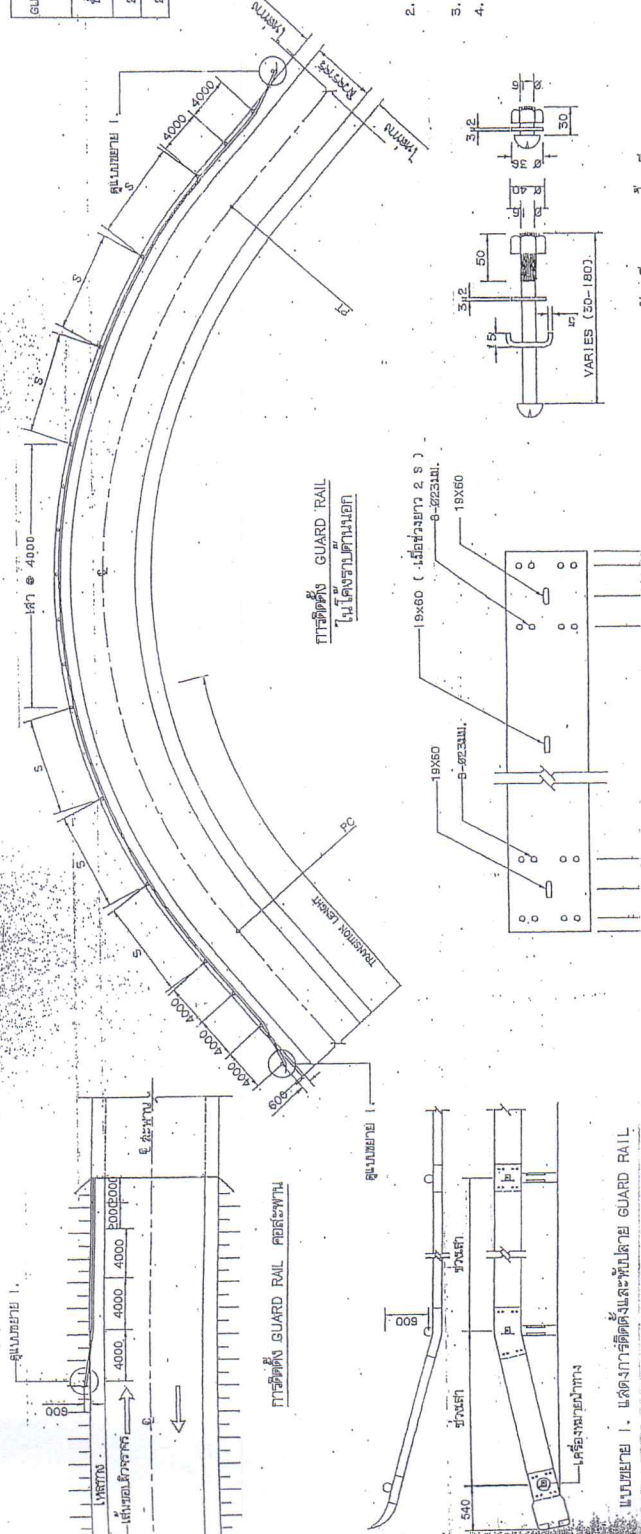

สำเนาถูกต้อง
 (นางสาวกฤติญา จิระกรวัฒน์)
 นักวิชาการพัสดุชำนาญการ

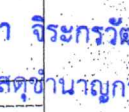
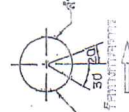

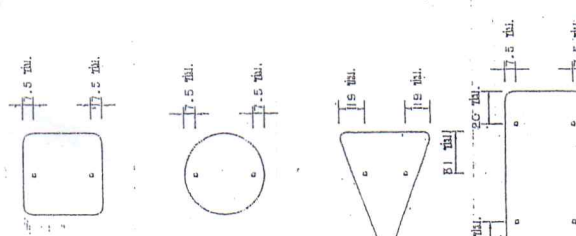
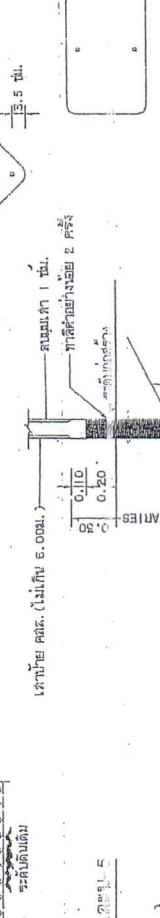
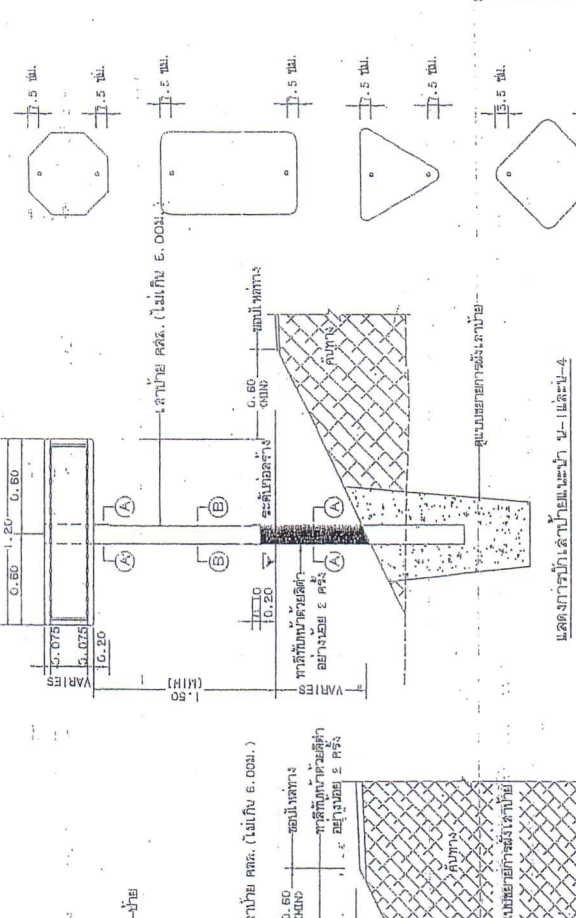
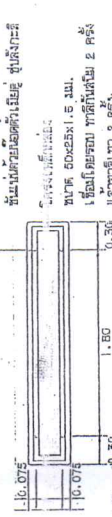
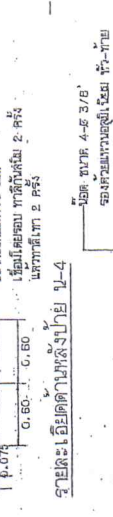
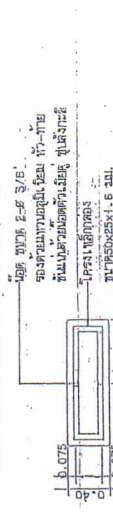
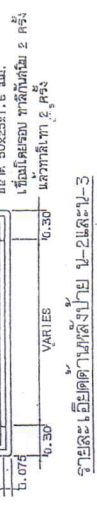
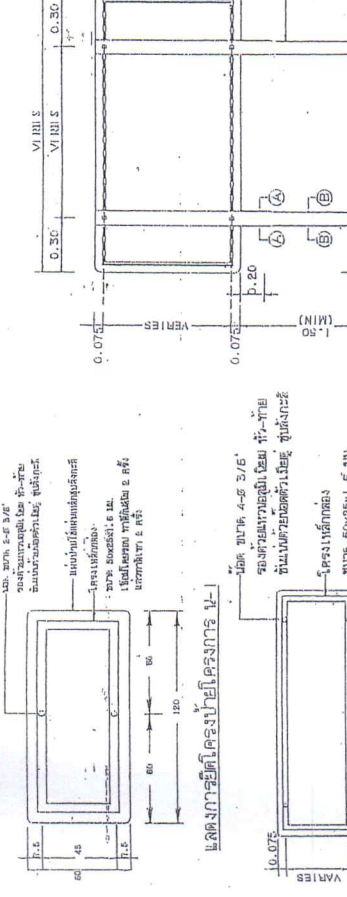

แสดงตำแหน่งการติดตั้งแม่แบบบัยไม้ค้ำ บัยเดี่ยว

- รายการประกอบแบบ**
1. ไม้ค้ำ 4x8x1/8
 2. ไม้ค้ำ 4x8x1/8
 3. ไม้ค้ำ 4x8x1/8
 4. ไม้ค้ำ 4x8x1/8
 5. ไม้ค้ำ 4x8x1/8

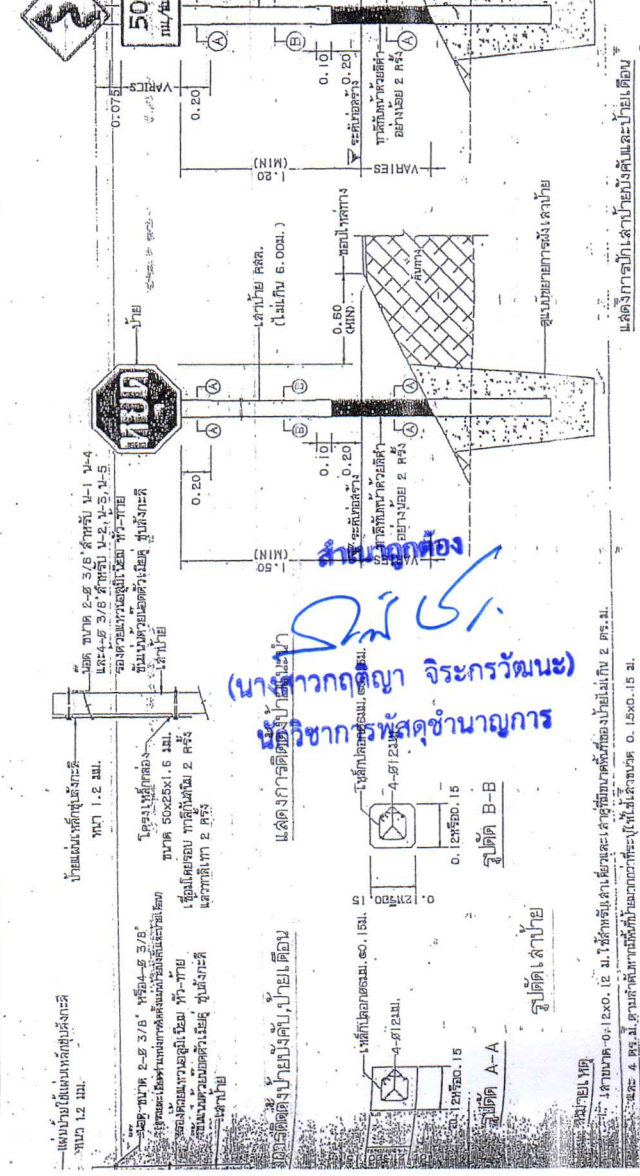
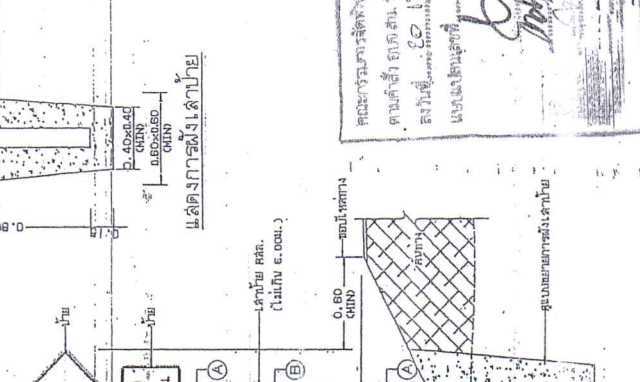

หน้าทาบ กล้อง... (Handwritten signature and stamp)

แบบขออนุญาตก่อสร้างอาคาร
 กรมโยธาธิการและผังเมือง
 กรุงเทพมหานคร
 สำนักงานโยธาธิการและผังเมือง เขต 1

เลขที่: 52/05
 วันที่: 19/01/66
 บ้านเลขที่: 627 2566
 ต.บางตลาด อ.สามโคก จ.นนทบุรี

นางสาวกฤษฎา จิระกรวณิช

แบบมาตรฐานงานบก
 สำนักงานโยธาธิการและผังเมือง
 กรุงเทพมหานคร

การติดตั้งบัยโครง (แบบบัยเดี่ยว)

หน้าทาบ 1/3



จุดต่อเบื้อง กม.ที่ 0+500
MATCH LINE

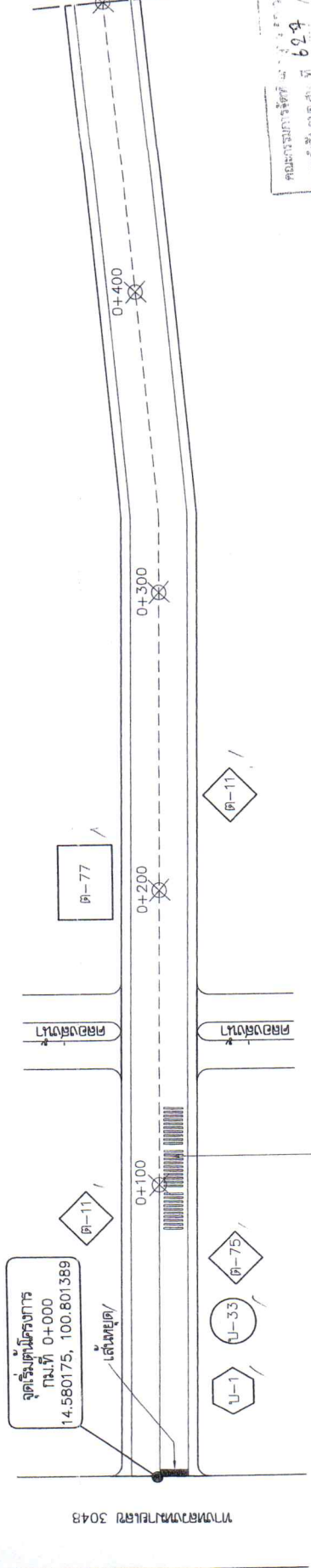

กรมการขนส่งทางบก
 ๒๕๖๖
 ๒๐๙ / ๒๖
 ๕๙ / ๒๕
 นาย...
 ...

นาย...
 ...

จุดต่อเบื้อง กม.ที่ 0+500
MATCH LINE

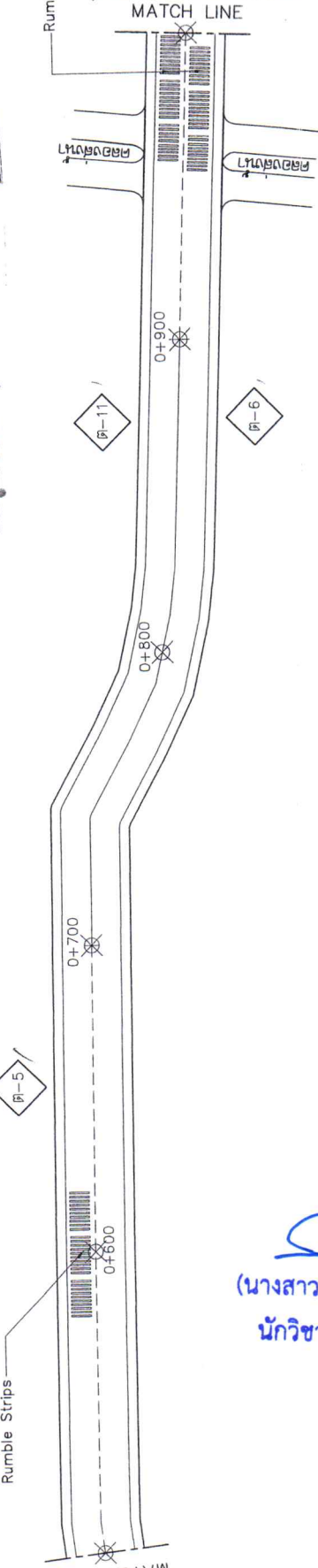

สำเนาถูกต้อง
 (นางสาวกฤติญา จิระกร...

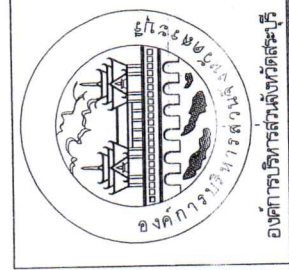

โครงการปรับปรุงและขยายทาง สาย กม.3080 บ้านบาง - บ้านตึก	นายสุทัศน์ ภิรมย์	นายสุทัศน์ ภิรมย์	นายสุทัศน์ ภิรมย์
ตำบลบาง อ.ลำไย จ.สุพรรณบุรี	นายสุทัศน์ ภิรมย์	นายสุทัศน์ ภิรมย์	นายสุทัศน์ ภิรมย์
แสดงแบบ	นายสุทัศน์ ภิรมย์	นายสุทัศน์ ภิรมย์	นายสุทัศน์ ภิรมย์
แปลน Sta.0+000 - Sta.1+000	จำนวนแผ่น	มาตราส่วน	Not To Scale
แผ่นที่ 5			

นาย...
 ...
 ...
 ...

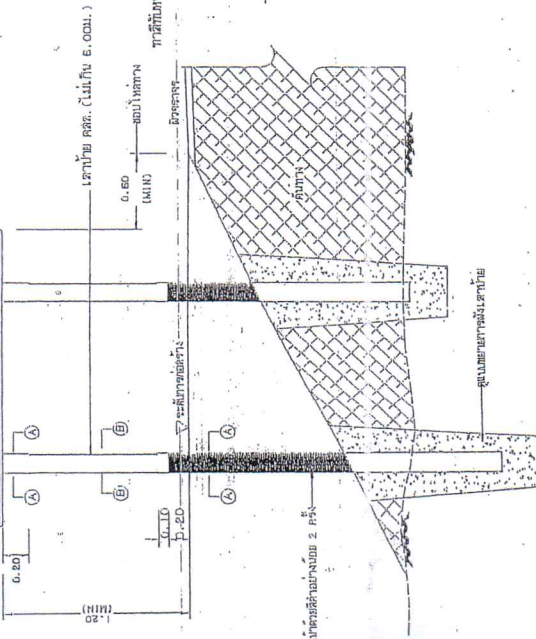
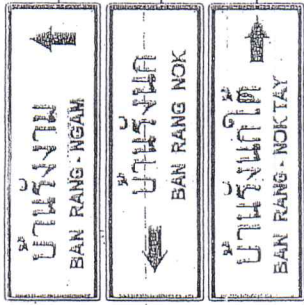

แสดงการติดตั้งเสาน้ำ ๓-๒ (ชุด) และ ๓-๓ (ชุด)

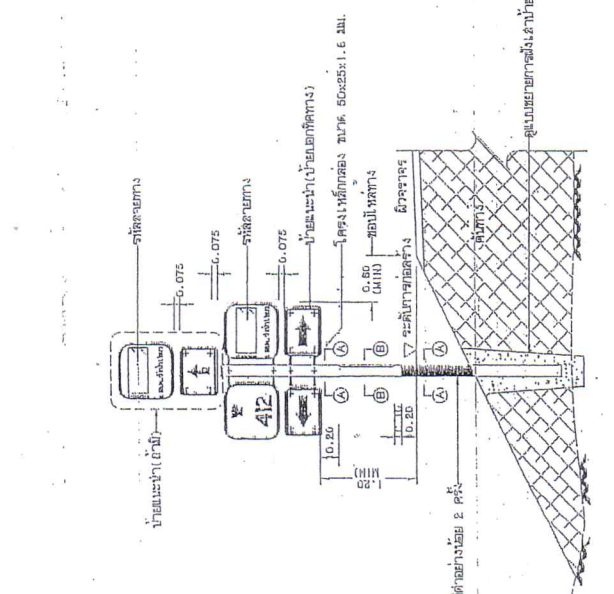

แสดงการติดตั้งเสาน้ำประตูระปัดทาง

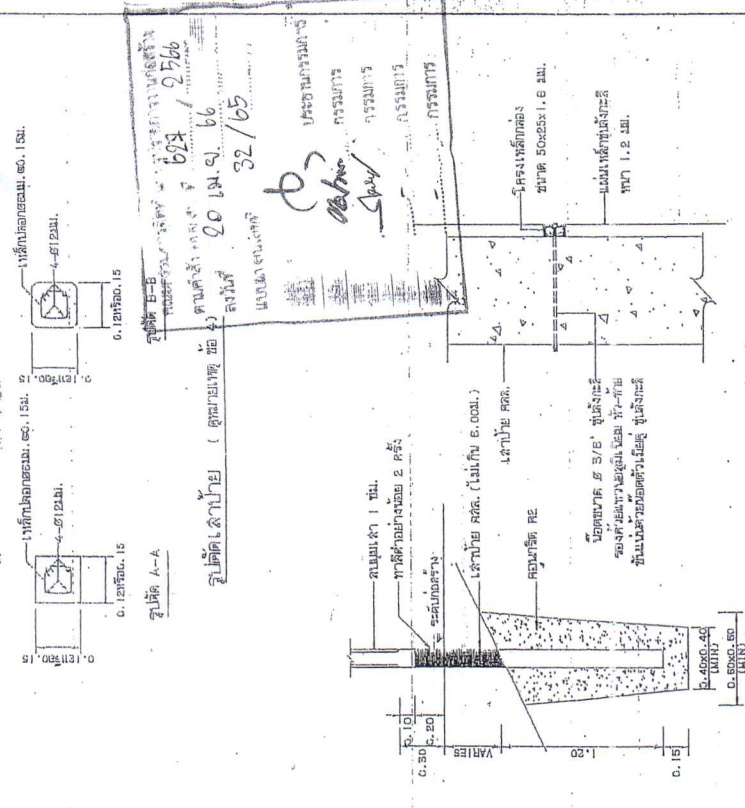

แสดงการติดตั้งเสาน้ำ

รูปด้านทางแสดงการติดตั้งกับเสา

รายการประกอบแบบ

1. ก่อสร้างขนำหลังบ้าน... ใช้มีดเหล็กขนาด ๓/๘ นิ้ว... ใช้ตะปูขนาด ๒ นิ้ว...
2. ก่อสร้างบันได... ใช้ปูนทราย ๑ ส่วน... ใช้ทราย ๑ ส่วน... ใช้เม็ดทราย ๑ ส่วน...
3. ความสูงของเสาน้ำ... ใช้ปูนทราย ๑ ส่วน... ใช้ทราย ๑ ส่วน... ใช้เม็ดทราย ๑ ส่วน...
4. เสาบันได... ใช้ปูนทราย ๑ ส่วน... ใช้ทราย ๑ ส่วน... ใช้เม็ดทราย ๑ ส่วน...
5. เสาประตูเหล็ก... ใช้ปูนทราย ๑ ส่วน... ใช้ทราย ๑ ส่วน... ใช้เม็ดทราย ๑ ส่วน...
6. ขนำหลังบ้าน... ใช้ปูนทราย ๑ ส่วน... ใช้ทราย ๑ ส่วน... ใช้เม็ดทราย ๑ ส่วน...
7. ทาวน์โฮม... ใช้ปูนทราย ๑ ส่วน... ใช้ทราย ๑ ส่วน... ใช้เม็ดทราย ๑ ส่วน...
8. ขนำหลังบ้าน... ใช้ปูนทราย ๑ ส่วน... ใช้ทราย ๑ ส่วน... ใช้เม็ดทราย ๑ ส่วน...

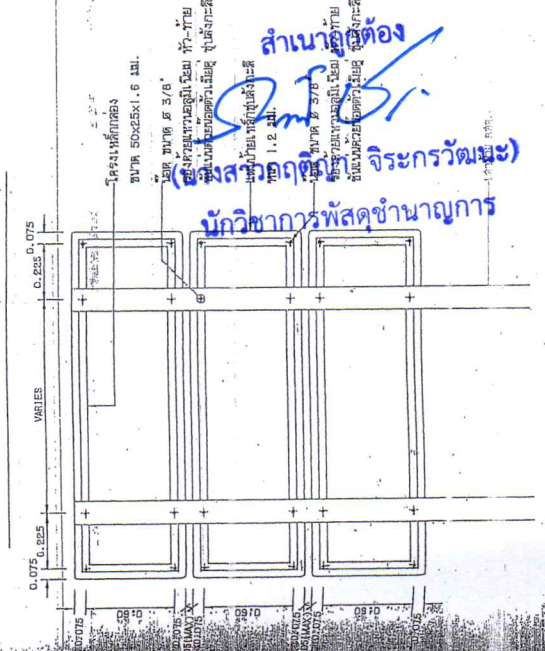

แสดงการติดตั้งเสาน้ำ ๓-๒ (ชุด) และ ๓-๓ (ชุด)

สามารถติดต่อ จักรกรวัฒน์
 นักวิชาการพัสดุชำนาญการ
 สำนักงาน ก.ค.ศ. โทร. ๐-๒๖๖-๔๓๘๑๘๔



กรมการศึกษานอกที่ตั้ง
 สำนักรักษาความปลอดภัย
 สำนักวิชาวิศวกรรมศาสตร์และเทคโนโลยี

ข้อกำหนดกฏวิธีตรวจวัดและวิธีทดสอบ (Traffic Point) และวิธีทดสอบ (Thermoplastic) ให้ดำเนินการดังต่อไปนี้

- 1.1 การเตรียมผิวทาง : ผิวทางจราจรที่ทางตัดหรือเชื่อมของถนนจราจรต้องสะอาดแห้ง ต้องไม่พบบริเวณที่ขรุขระ มีน้ำขัง หรือสิ่งแปลกปลอมอื่นใด และไม่ต้องไปบ่มวัสดุจราจรเดิมที่ชำรุดจนกระทั่งต้องเพิ่ม ต้องใช้วิธีที่มั่นคงให้วัสดุที่เพิ่มกับผิวจราจรที่เดิม โดยไม่ให้ก่อให้เกิดการแยกชั้นและเปลี่ยนแปลง ส่ววัสดุจราจรที่เดิมต้องถูกผิวจราจรที่ชำรุดที่กระทำจนรวมทั้งปริมาณของถนนที่เพิ่มจะต้องได้มาจากผู้ขายก่อน ในกรณีที่ได้ซื้อถนนจากผู้ขายแล้วแต่ยังไม่อยู่ในแนวหรือรูปแบบที่ถูกต้องกับถนนจราจรที่ชำรุดที่เพิ่ม ผู้รับจ้างมีหน้าที่รับผิดชอบในการถมหรือซ่อมแซมถนนเดิมโดยให้เสร็จเรียบร้อย
- 1.2 ในกรณีที่พื้นผิวจราจรหรือสิ่งเชื่อมของถนนจราจรใหม่ให้ดำเนินการภายหลังการก่อสร้างผิวทางแล้วเสร็จไม่น้อยกว่า 1 สัปดาห์
- 1.3 การเตรียมวัสดุเทอร์โมพลาสติก : เพื่อให้ได้กับมิให้ติดพื้นหรือเกิดการแตกเปราะของผิวพลาสติกเนื่องจากความร้อนสูงเกินกว่าผู้ผลิตกำหนดไว้ ต้องใช้วัสดุเทอร์โมพลาสติกให้เพียงพอตามวิธีในมาตรฐานที่มีการควบคุมอยู่ตลอดเวลาและจะต้องไม่ให้ความร้อนสูงกว่าที่ผู้ผลิตกำหนดไว้ ไม่เช่นนั้นผิวพลาสติกจะซีดจางหรือไหม้ที่หน้าผิวพลาสติกในพลาสติกที่เชื่อมอยู่เป็น 6 ชั่วโมงในงาน
- 1.4 การเตรียมวัสดุสีจราจร : วัสดุสีจราจรหรือสีจราจรที่ใช้ในงาน ปริมาณของวัสดุสีจราจรในกรณีของวัสดุสีจราจรที่ใช้ในงาน ปริมาณของวัสดุสีจราจรที่ผลิตกำหนดไว้หากมีการทำงานมากกว่าหนึ่งวันขึ้นไปจะต้องใช้แบบบรรจุถุง

ข้อกำหนดกฏวิธีตรวจวัดและวิธีทดสอบ (Traffic Point) และวิธีทดสอบ (Thermoplastic) ให้ดำเนินการดังต่อไปนี้

- 2.1 สีจราจร (Traffic Point) หมายถึง สีจราจรที่ใช้ในการจัดท่ารถของถนนจราจร โดยวิธีที่ เป็นผลิตภัณฑ์ที่ทำในประเทศไทย ซึ่งแสดงเครื่องหมายจราจรตามหลักเกณฑ์ของกรม มอก 4-5- สีจราจร ชนิดที่ 2
- 2.2 วิธีทดสอบเทอร์โมพลาสติก (Thermoplastic) หมายถึง วัสดุเทอร์โมพลาสติกที่ใช้ในทางจราจรที่เชื่อมของถนนจราจร โดยวิธีที่ พ่น หรือฉีดลงบนผิวจราจร ซึ่งแสดงเครื่องหมายจราจรตามวิธีที่ผู้ผลิตกำหนดไว้
- 2.3 ลูกแก้ว (Glass Beads) ที่ใช้กับวัสดุที่เชื่อมของถนนจราจรเพื่อให้เกิดการสะท้อนแสงบนผิวจราจรที่ทำงานประจำวันจะต้องมีคุณสมบัติที่ผู้ผลิตกำหนดไว้
- 2.4 วิธีตรวจสีจราจร (Rock Coat หรือ Primer) เป็นน้ำยาที่ใช้กับผิวจราจรก่อนที่เชื่อมของถนนจราจรเพื่อช่วยในการยึดเกาะระหว่างวัสดุที่เชื่อมของถนนจราจรกับผิวจราจร มีคุณสมบัติที่ผู้ผลิตกำหนดไว้

การตรวจวัดและวิธีทดสอบ (Traffic Point) และวิธีทดสอบ (Thermoplastic) ให้ดำเนินการดังต่อไปนี้

- 3.1 ความหนา : ในระหว่างการทำงานในทางจราจรควรมีความหนาของสีจราจรไม่ต่ำกว่า 100 กรัมต่อนตร ออกนอย 3 คม 1 ครั้ง โดยขณะนำสีจราจรมาวางไว้บนผิวจราจรที่เตรียมไว้แล้ว เมื่อพ่นหรือฉีดสีจราจรลงไปแล้ว ให้นำวัสดุความหนาของสีจราจรที่เตรียมไว้
- (1) สีจราจร (Traffic Point) ความหนาของสีจราจรและสีจราจรที่เชื่อมของถนนจราจรไม่น้อยกว่า 0.2 มิลลิเมตร
- (2) วิธีทดสอบเทอร์โมพลาสติก (Thermoplastic) ความหนาของสีจราจรและสีจราจรที่เชื่อมของถนนจราจรไม่น้อยกว่า 3.0 มิลลิเมตร หรือไม่น้อยกว่าที่กำหนดไว้ในแบบ
- 3.2 ค่าเผดต่อรถสะท้อนแสง (Reflectance หรือ Luminance Factor) : ในระหว่างการทำงานในทางจราจรที่เชื่อมของถนนจราจรให้มีปริมาณไม่น้อยกว่า 10 คนหนึ่ง มิลลิเมตรของสีจราจร 3 คม และไม่น้อยกว่าเวลา 1 ชั่วโมง ในทิศทางของมุมมาตรฐานของสีจราจร (Standardization) และใช้แบบที่ถูกต้อง

สำเนาถูกต้อง
นางสาวกฤติญา จิระกรวัฒน์
นักวิชาการพัสดุชำนาญการ

วิธีตรวจวัด	สีจราจร	วัสดุเทอร์โมพลาสติก
1.1. วิธีการทดสอบ : มอก 4-5-2554 ชนิดที่ 2 พ่น สีจราจร	พ่น	พ่น สีจราจร
1.2. การประเมินผล	พ่น	พ่น สีจราจร
2.1. ความหนา	พ่น	พ่น สีจราจร
2.2. การประเมินผล	พ่น	พ่น สีจราจร
3.1. วิธีการทดสอบ	พ่น	พ่น สีจราจร
3.2. การประเมินผล	พ่น	พ่น สีจราจร
4.1. วิธีการทดสอบ	พ่น	พ่น สีจราจร
4.2. การประเมินผล	พ่น	พ่น สีจราจร
5. วิธีการทดสอบ	พ่น	พ่น สีจราจร
5.1. วิธีการประเมินผล	พ่น	พ่น สีจราจร

ตามคำสั่งของกรมการจราจร
วันที่ 25/06/66
39/65

นาย [Signature]
นาย [Signature]

1956 ๑๙๖๖
 ๒๐ ธ.ค. ๖๖
 ๘๒/๖๕
 ๑๙๖๖
 ๑๙๖๖
 ๑๙๖๖
 ๑๙๖๖

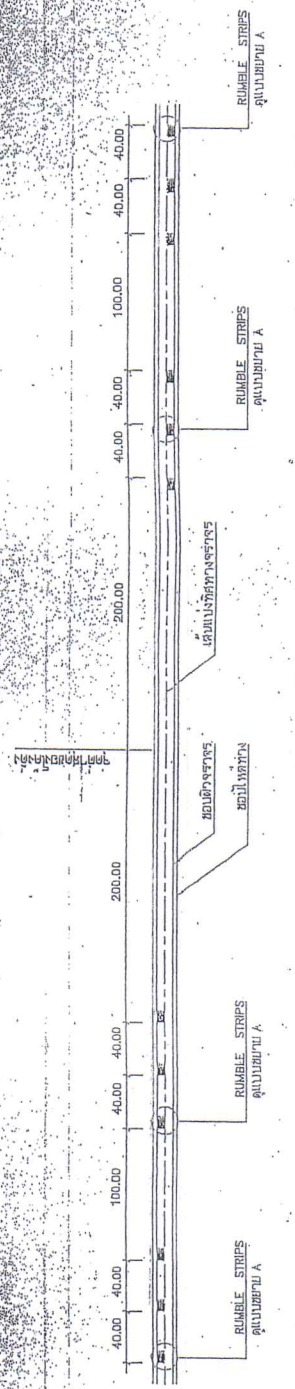

แบบ RUMBLE STRIPS บนทางลาดชัน

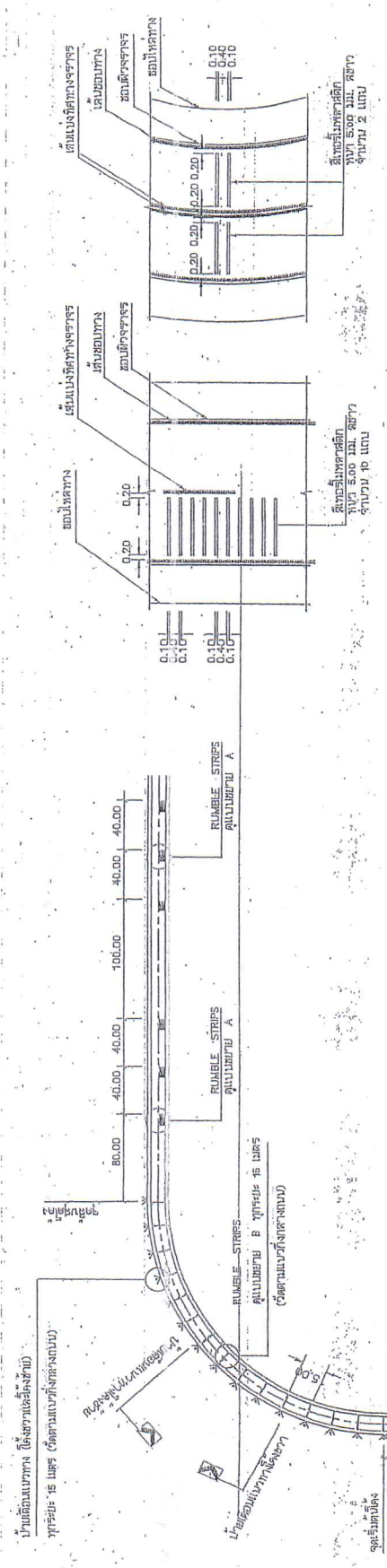

แบบชนิด A RUMBLE STRIPS

แบบชนิด B RUMBLE STRIPS

สำเนาถูกต้อง
 (นางสาวกฤติญา จีระกวัดชนะ)
 นักวิชาการพัสดุชำนาญการ
 ๑๙๖๕

รายการประกอบแบบ
 1. ผิดวง ไม้ทาบเป็น เมตร นอตจากโรงรับแบบตามขอ
 2. ผิดวงเหล็ก RUMBLE STRIPS เป็นเส้นทาบตามหลัก สลัก ตาม มอก. ๕๔๒
 3. ทางสายใจทำ RUMBLE STRIPS และ/หรือติดตั้งบนเดือมแนวทาง
 ผู้เขียนแบบเป็นผู้กำหนดไว้ในแบบก่อสร้าง

๑๙๖๕
 ๑๙๖๕



แผนกวิศวกรรมทาง
 กรมการขนส่งทางบก
 RUMBLE STRIPS

๑๙๖๕
 RUMBLE STRIPS เป็นรูปร่างแบบเลขที่ ๕-๑๔/๖๕ ของกรมการขนส่งทางบก

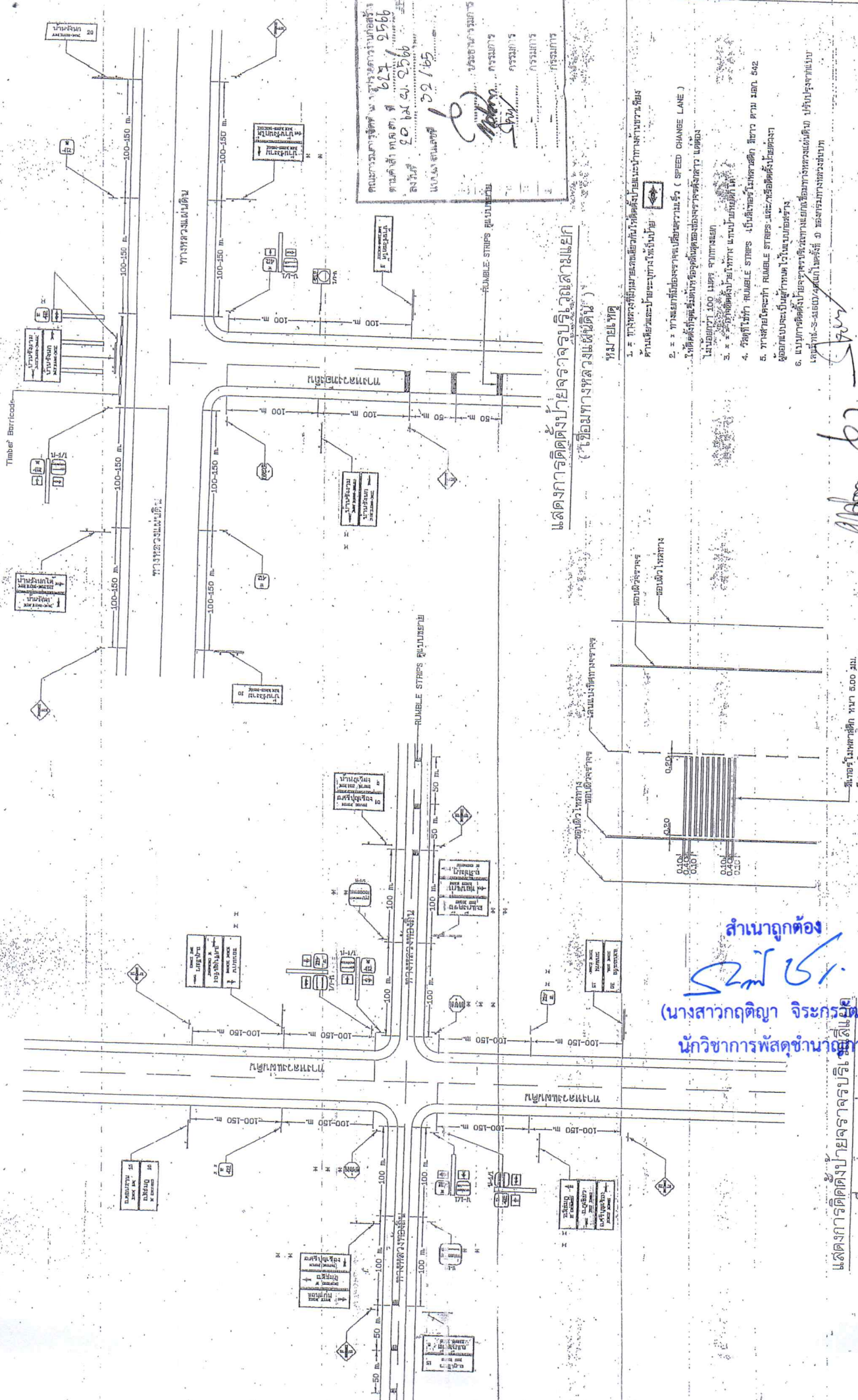

แผนการติดตั้งป้ายจราจรบริเวณสี่แยก
(เชื่อมทางหลวงแผ่นดิน)

หมายเหตุ

1. ทางหลวงชนบทที่มีมาเชื่อมกับทางหลวงแผ่นดินต้องวางแนวตั้งฉากกับทางหลวงแผ่นดิน
2. ทางแยกที่มีช่องจราจรเปลี่ยนความเร็ว (SPEED CHANGE LANE) ต้องมีระยะป้ายระยะห่างต่อไปนี้
3. ทางแยกที่มีช่องจราจรเปลี่ยนความเร็ว (SPEED CHANGE LANE)
4. ระยะที่ใช้ทำ RUMBLE STRIPS เป็นเส้นจราจรให้ชัดเจน สีขาว ความหนา 502
5. ทางแยกให้ทำ RUMBLE STRIPS และวางหรือติดตั้งให้ชัดเจน
6. แผนการติดตั้งป้ายจราจรบริเวณทางแยกต้องมีการวางแผนที่แนบมา

Signature
นาย [Name] ตำแหน่ง [Title]

ขนาดป้ายจราจร หนา 500 มม. สีขาว จำนวน 20 แผ่น

สำเนาถูกต้อง
Signature
(นางสาวกฤติญา จิระกรนิมิต)
นักวิชาการพัสดุชำนาญการ

แผนการติดตั้งป้ายจราจรบริเวณสี่แยก
(เชื่อมทางหลวงแผ่นดิน)



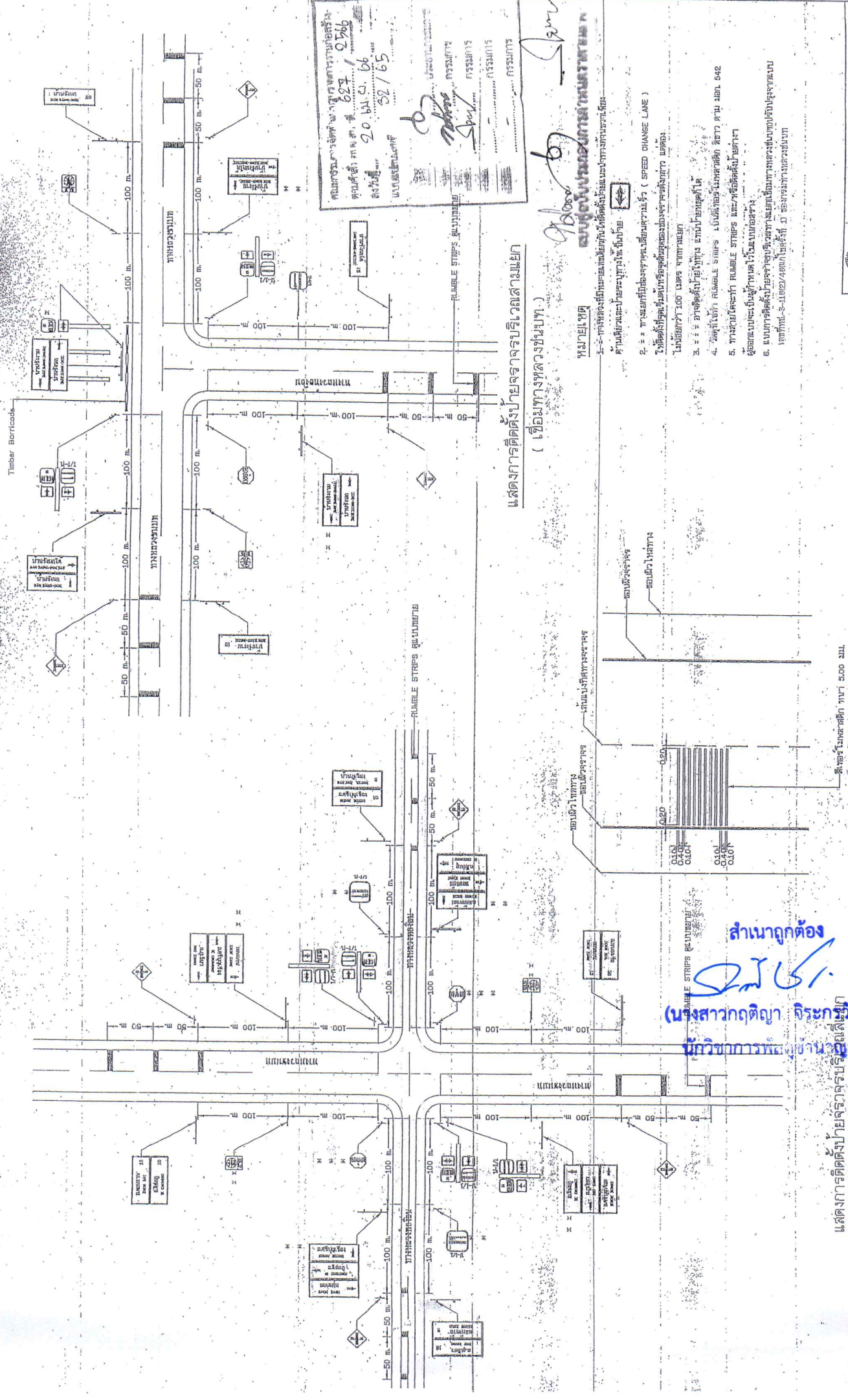

กรมการขนส่งทางบก
 20 บก.จ. 66
 52/65
 กรมการขนส่งทางบก
 กรมการขนส่งทางบก
 กรมการขนส่งทางบก
 กรมการขนส่งทางบก

แสดงการติดตั้งป้ายจราจรบริเวณทางแยก
 (เชื่อมทางหลวงชนบท)

หมายเหตุ

- 1- วัสดุที่ใช้ทำป้ายจราจรต้องเป็นวัสดุที่ทนทานและใช้งานได้ยาวนาน
- 2- วัสดุที่ใช้ทำป้ายจราจรต้องเป็นวัสดุที่ทนทานและใช้งานได้ยาวนาน
- 3- วัสดุที่ใช้ทำป้ายจราจรต้องเป็นวัสดุที่ทนทานและใช้งานได้ยาวนาน
- 4- วัสดุที่ใช้ทำป้ายจราจรต้องเป็นวัสดุที่ทนทานและใช้งานได้ยาวนาน
- 5- วัสดุที่ใช้ทำป้ายจราจรต้องเป็นวัสดุที่ทนทานและใช้งานได้ยาวนาน
- 6- วัสดุที่ใช้ทำป้ายจราจรต้องเป็นวัสดุที่ทนทานและใช้งานได้ยาวนาน

สำเนาถูกต้อง
 (นางสาวกฤติยา จิระภักดิ์)
 นักวิชาการพัฒนาชุมชนชำนาญการ

แสดงการติดตั้งป้ายจราจรบริเวณทางแยก
 (เชื่อมทางหลวงชนบท)

สีของเส้นจราจร ขนาด 5.00 มม.
 ความหนา 30 มม.

แบบขยาย RUMBLE STRIPS

กรมการขนส่งทางบก
 กรมการขนส่งทางบก
 กรมการขนส่งทางบก
 กรมการขนส่งทางบก

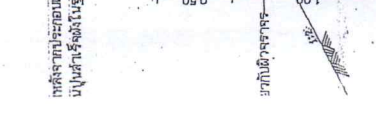
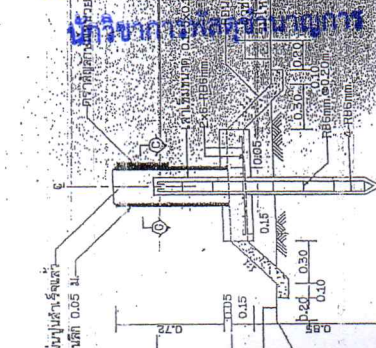
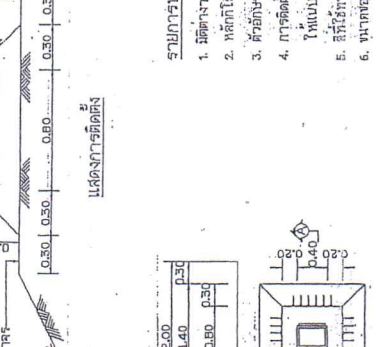
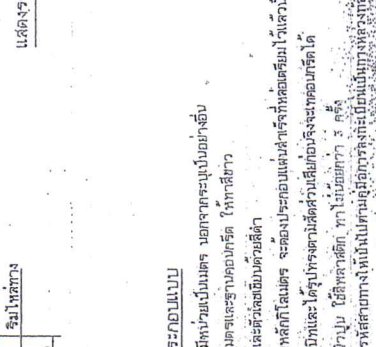
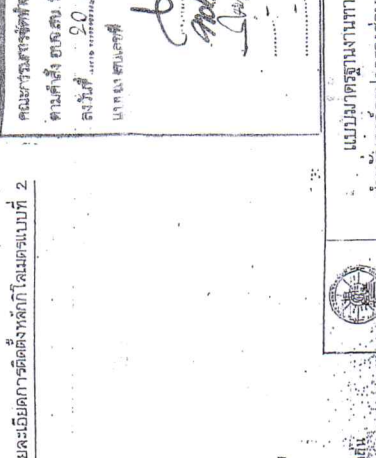
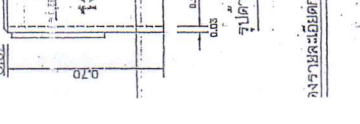
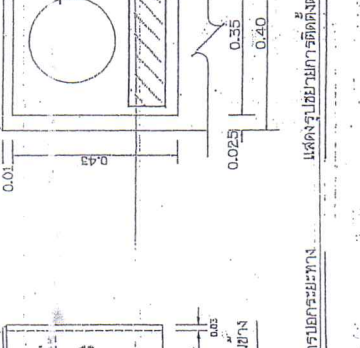
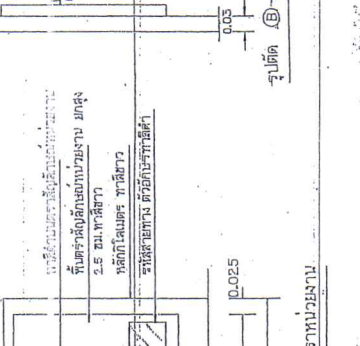
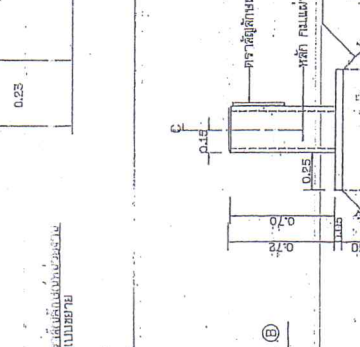
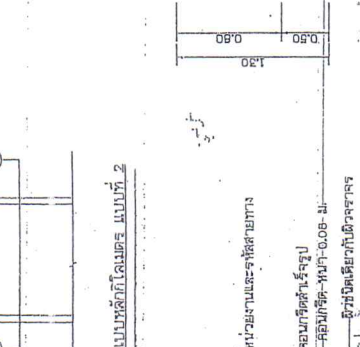
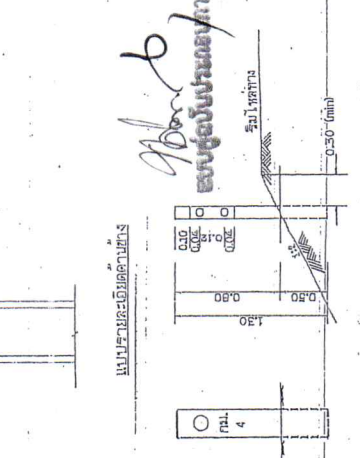
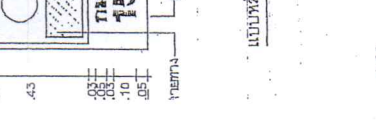
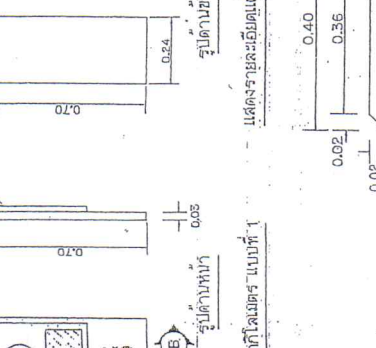
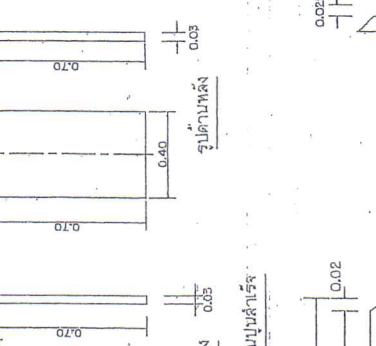
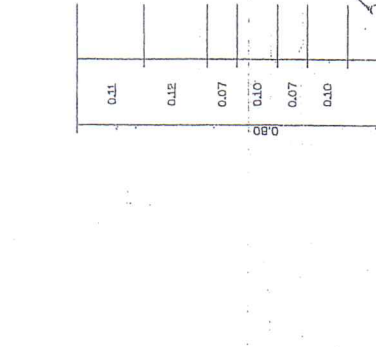
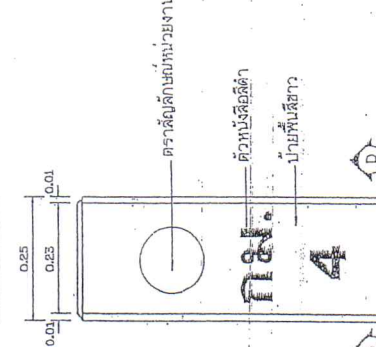
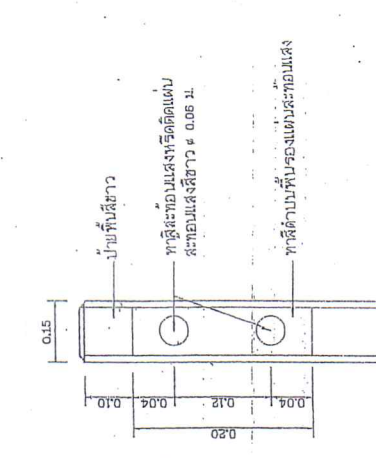
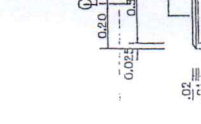
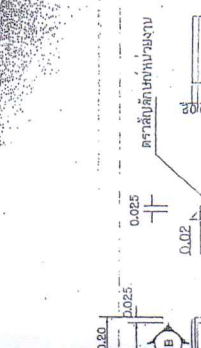
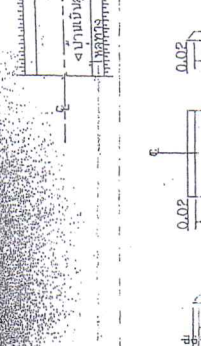
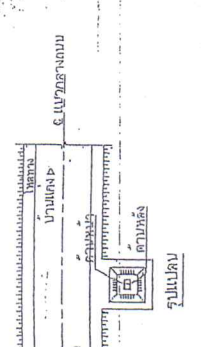
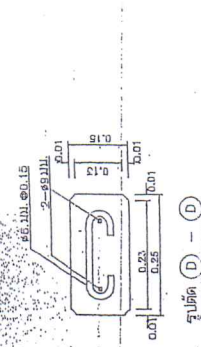
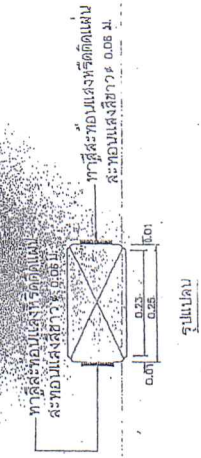

Handwritten signature and name: **Abote Saw**

โครงการวิจัยและพัฒนาเทคโนโลยีการผลิต
 คณะวิศวกรรมศาสตร์ มหาวิทยาลัยเทคโนโลยีพระจอมเกล้าธนบุรี
 ถนนศรีอยุธยา เขตธนบุรี กรุงเทพฯ 10680
 โทร. 02-430-9169
 แฟกซ์ 02-430-9165
 ปีที่พิมพ์ 2566
 หน้า 1 จาก 1
 วันที่พิมพ์ 25/11/65

แสดงรายละเอียดการติดตั้งหลักกิโลเมตรแบบที่ 2

แบบหลักกิโลเมตร แบบที่ 2

แบบหลักกิโลเมตร แบบที่ 1

รายการประกอบแบบ

1. สีสติก มีหน่วยเป็นเมตร ยึดจากระบบข้อต่อ
2. หลักกิโลเมตรระบบกบทรัด ไฟฟ้าสีขาว
3. ตัวล็อกและตัวเชื่อมขั้วลวดสีดำ
4. การติดตั้งหลักกิโลเมตร จะต้องมีเครื่องหมายจราจรที่ชัดเจนพร้อมไฟเตือน
5. สีสติกใช้ตามข้อต่อขั้วลวดสีเหลืองและสีฟ้า
6. ขนาดของหลักกิโลเมตรให้เป็นไปตามคู่มือจราจรที่เป็นมาตรฐานจราจรของไทย

หมายเหตุ

1. แบบหลักกิโลเมตรนี้เป็นแบบมาตรฐาน มีขนาด 15x15
2. การติดตั้งหลักกิโลเมตรให้ดูรูป
3. การติดตั้งหลักกิโลเมตรให้ดูรูป

สำนักงานกวดขัน
 (นางสาวกัญญา ธรรมกรวิเศษ)
 ภาควิชาการวิศวกรรมโยธา

มหาวิทยาลัยเทคโนโลยีพระจอมเกล้าธนบุรี
 50 ถนนศรีอยุธยา เขตธนบุรี กรุงเทพฯ 10680
 โทร. 02-430-9169
 แฟกซ์ 02-430-9165
 ปีที่พิมพ์ 2566
 หน้า 1 จาก 1
 วันที่พิมพ์ 25/11/65

แบบมาตรฐานงานทาง
 สำหรับโครงการก่อสร้างทาง
 หลักกิโลเมตร

