



ประกาศองค์การบริหารส่วนจังหวัดสระบุรี
เรื่อง ประกวดราคาจ้างก่อสร้างก่อสร้างถนนลาดยาง เชื่อมซอยอยู่ดีมีสุข หมู่ที่ ๑๑ ต.ท่าคล้อ อ.แก่งคอย
จ.สระบุรี ด้วยวิธีประกวดราคาอิเล็กทรอนิกส์ (e-bidding)

องค์การบริหารส่วนจังหวัดสระบุรี มีความประสงค์จะประกวดราคาจ้างก่อสร้าง
ถนนลาดยาง เชื่อมซอยอยู่ดีมีสุข หมู่ที่ ๑๑ ต.ท่าคล้อ อ.แก่งคอย จ.สระบุรี ด้วยวิธีประกวดราคา
อิเล็กทรอนิกส์ (e-bidding) ราคาากลางของงานจ้างก่อสร้าง ในการประกวดราคาครั้งนี้ เป็นเงินทั้งสิ้น
๑๗,๒๙๓,๗๐๕.๔๑ บาท (สิบเจ็ดล้านสองแสนเก้าหมื่นสามพันเจ็ดร้อยห้าบาทสี่สิบเอ็ดสตางค์) ตามรายการ
ดังนี้

ก่อสร้างถนนลาดยางแบบแอสฟัลต์คอนกรีต (Asphalt Concrete) เชื่อมซอยอยู่ดีมีสุข หมู่ที่ ๑๑ ต.ท่าคล้อ อ.แก่งคอย จ.สระบุรี ขนาดผิวจราจรกว้าง ๖.๐๐ เมตร ยาว ๔,๑๖๐ เมตร ไม่มีไหล่ทาง หนา ๐.๐๕ เมตร หรือคิดเป็นพื้นที่ลาดยางไม่น้อยกว่า ๒๔,๙๖๐ ตารางเมตร ตามแบบแปลนขององค์การบริหารส่วน จังหวัดสระบุรี ที่ ๑๒/๒๖๕	จำนวน ๑ โครงการ
---	-----------------

ผู้ยื่นข้อเสนอจะต้องมีคุณสมบัติ ดังต่อไปนี้

๑. มีความสามารถตามกฎหมาย
๒. ไม่เป็นบุคคลล้มละลาย
๓. ไม่อยู่ระหว่างเลิกกิจการ

๔. ไม่เป็นบุคคลซึ่งอยู่ระหว่างถูกระงับการยื่นข้อเสนอหรือทำสัญญากับหน่วยงานของรัฐไว้
ชั่วคราว เนื่องจากเป็นผู้ที่ไม่ผ่านเกณฑ์การประเมินผลการปฏิบัติงานของผู้ประกอบการตามระเบียบ ที่
รัฐมนตรีว่าการกระทรวงการคลังกำหนดตามที่ประกาศเผยแพร่ในระบบเครือข่ายสารสนเทศของกรมบัญชี
กลาง

สำเนาถูกต้อง

(นางสาวยุวรรณดา ภาชี)
นักวิชาการพัสดุชำนาญการ

๕. ไม่เป็นบุคคลซึ่งถูกระบุชื่อไว้ในบัญชีรายชื่อผู้ทำงานและได้แจ้งเวียนชื่อให้เป็นผู้ทำงานของหน่วยงานของรัฐในระบบเครือข่ายสารสนเทศของกรมบัญชีกลาง ซึ่งรวมถึงนิติบุคคลที่ผู้ทำงานเป็นหุ้นส่วนผู้จัดการ กรรมการผู้จัดการ ผู้บริหาร ผู้มีอำนาจในการดำเนินงานในกิจการของนิติบุคคลนั้นด้วย

๖. มีคุณสมบัติและไม่มีลักษณะต้องห้ามตามที่คณะกรรมการนโยบายการจัดซื้อจัดจ้างและการบริหารพัสดุภาครัฐกำหนดในราชกิจจานุเบกษา

๗. เป็นนิติบุคคลผู้มีอาชีพรับจ้างงานที่ประกวดราคาอิเล็กทรอนิกส์ดังกล่าว

๘. ไม่เป็นผู้มีผลประโยชน์ร่วมกันกับผู้ยื่นข้อเสนอรายอื่นที่เข้ายื่นข้อเสนอให้แก่องค์การบริหารส่วนจังหวัดสระบุรี ณ วันประกาศประกวดราคาอิเล็กทรอนิกส์ หรือไม่เป็นผู้กระทำการอันเป็นการขัดขวางการแข่งขันราคาอย่างเป็นธรรม ในการประกวดราคาอิเล็กทรอนิกส์ครั้งนี้

๙. ไม่เป็นผู้ได้รับเอกสิทธิ์หรือความคุ้มกัน ซึ่งอาจปฏิเสธไม่ยอมขึ้นศาลไทย เว้นแต่รัฐบาลของผู้ยื่นข้อเสนอได้มีคำสั่งสละเอกสิทธิ์และความคุ้มกันเช่นนั้น

๑๐. เป็นผู้ประกอบการที่ขึ้นทะเบียนงานก่อสร้างสาขางานก่อสร้างทาง ไม่น้อยกว่าชั้น ๕ ประเภททั่วไป ไว้กับกรมบัญชีกลาง

๑๑. ผู้ยื่นข้อเสนอที่ยื่นข้อเสนอในรูปแบบของ "กิจการร่วมค้า" ต้องมีคุณสมบัติดังนี้
กรณีที่ข้อตกลงระหว่างผู้เข้าร่วมค้ากำหนดให้ผู้เข้าร่วมค้ารายใดรายหนึ่งเป็นผู้เข้าร่วมค้าหลัก ข้อตกลงระหว่างผู้เข้าร่วมค้าจะต้องมีการกำหนดสัดส่วนหน้าที่และความรับผิดชอบในปริมาณงาน สิ่งของ หรือมูลค่าตามสัญญาของผู้เข้าร่วมค้าหลักมากกว่าผู้เข้าร่วมค้ารายอื่นทุกราย

กรณีที่ข้อตกลงระหว่างผู้เข้าร่วมค้ากำหนดให้ผู้เข้าร่วมค้ารายใดรายหนึ่งเป็นผู้เข้าร่วมค้าหลัก กิจการร่วมค้านั้นต้องใช้ผลงานของผู้เข้าร่วมค้าหลักรายเดียวเป็นผลงานของกิจการร่วมค้าที่ยื่นข้อเสนอ

สำหรับข้อตกลงระหว่างผู้เข้าร่วมค้าที่ไม่ได้กำหนดให้ผู้เข้าร่วมค้ารายใดเป็นผู้เข้าร่วมค้าหลัก ผู้เข้าร่วมค้าทุกรายจะต้องมีคุณสมบัติครบถ้วนตามเงื่อนไขที่กำหนดไว้ในเอกสารเชิญชวน หรือหนังสือเชิญชวน

กรณีที่ข้อตกลงระหว่างผู้เข้าร่วมค้า กำหนดให้ผู้เข้าร่วมค้ารายใดรายหนึ่งเป็นผู้เข้าร่วมค้าหลัก ผู้เข้าร่วมค้าหลักจะต้องเป็นผู้ประกอบการที่ขึ้นทะเบียนงานก่อสร้างสาขางานก่อสร้างทาง ไม่น้อยกว่าชั้น ๕ ประเภททั่วไป ไว้กับกรมบัญชีกลางในส่วนของผู้เข้าร่วมค้าที่ไม่ใช่ผู้เข้าร่วมค้าหลักจะเป็นผู้ประกอบการที่ขึ้นทะเบียนในสาขางานก่อสร้างไว้กับกรมบัญชีกลางหรือไม่ก็ได้

สำหรับข้อตกลงระหว่างผู้เข้าร่วมค้า ที่ไม่ได้กำหนดให้ผู้เข้าร่วมค้ารายใดเป็นผู้เข้าร่วมค้าหลัก ผู้เข้าร่วมค้าทุกรายจะต้องมีคุณสมบัติครบถ้วนตามเงื่อนไขที่กำหนดไว้ในเอกสารเชิญชวน หรือหนังสือเชิญชวน

กรณีที่ข้อตกลงระหว่างผู้เข้าร่วมค้ากำหนดให้มีการมอบหมายผู้เข้าร่วมค้ารายใดรายหนึ่งเป็นผู้ยื่นข้อเสนอ ในนามกิจการร่วมค้า การยื่นข้อเสนอดังกล่าวไม่ต้องมีหนังสือมอบอำนาจ

สำเนาถูกต้อง

(นางสาวยุวรรณดา ภาชี)
นักวิชาการพัสดุชำนาญการ

สำหรับข้อตกลงระหว่างผู้เข้าร่วมค้าที่ไม่ได้กำหนดให้ผู้เข้าร่วมค้ารายใดเป็นผู้ยื่นข้อเสนอผู้เข้าร่วมค้าทุกรายจะต้องลงลายมือชื่อในหนังสือมอบอำนาจให้ผู้เข้าร่วมค้ารายใดรายหนึ่งเป็นผู้ยื่นข้อเสนอในนามกิจการร่วมค้า

๑๒. ผู้ยื่นข้อเสนอต้องลงทะเบียนที่มีข้อมูลถูกต้องครบถ้วนในระบบจัดซื้อจัดจ้างภาครัฐด้วยอิเล็กทรอนิกส์ (Electronic Government Procurement : e-GP) ของกรมบัญชีกลาง

ผู้ยื่นข้อเสนอต้องยื่นข้อเสนอและเสนอราคาทางระบบจัดซื้อจัดจ้างภาครัฐด้วยอิเล็กทรอนิกส์ ในวันที่ ๖ ธันวาคม ๒๕๖๖ ระหว่างเวลา ๐๙.๐๐ น. ถึง ๑๒.๐๐ น.

ผู้สนใจสามารถขอรับเอกสารประกวดราคาอิเล็กทรอนิกส์ โดยดาวน์โหลดเอกสารทางระบบจัดซื้อจัดจ้างภาครัฐด้วยอิเล็กทรอนิกส์ หัวข้อ ค้นหาประกาศจัดซื้อจัดจ้างได้ตั้งแต่วันที่ประกาศจนถึงวันเสนอราคา

ผู้ยื่นข้อเสนอสามารถจัดเตรียมเอกสารข้อเสนอได้ตั้งแต่วันที่ประกาศจนถึงวันเสนอราคา ผู้สนใจสามารถดูรายละเอียดได้ที่เว็บไซต์ www.saraburipao.go.th หรือ www.gprocurement.go.th หรือสอบถามทางโทรศัพท์หมายเลข ๐ ๓๖๖๗ ๙๗๗๘ ในวันและเวลาราชการ

ประกาศ ณ วันที่ ๑๖ พฤศจิกายน พ.ศ. ๒๕๖๖



(นายชนกฤต อัดทะสัมปณณะ)

รองนายกองค์การบริหารส่วนจังหวัด ปฏิบัติราชการแทน

นายกองค์การบริหารส่วนจังหวัดสระบุรี

สำเนาถูกต้อง

(นางสาวบุรณดา ภาชี)
นักวิชาการพัสดุชำนาญการ



เอกสารประกวดราคาจ้างก่อสร้างด้วยการประกวดราคาอิเล็กทรอนิกส์ (e-bidding)

เลขที่ ๓/๒๕๖๗

ประกวดราคาจ้างก่อสร้างก่อสร้างถนนลาดยาง เชื่อมซอยอยู่ดีมีสุข หมู่ที่ ๑๑ ต.ท่าคล้อ อ.แก่งคอย จ.

สระบุรี ด้วยวิธีประกวดราคาอิเล็กทรอนิกส์ (e-bidding)

ตามประกาศ องค์การบริหารส่วนจังหวัดสระบุรี

ลงวันที่ ๑๖ พฤศจิกายน ๒๕๖๖

องค์การบริหารส่วนจังหวัดสระบุรี ซึ่งต่อไปนี้เรียกว่า "องค์การบริหารส่วนจังหวัดสระบุรี" มีความประสงค์จะ ประกวดราคาจ้างก่อสร้างก่อสร้างถนนลาดยาง เชื่อมซอยอยู่ดีมีสุข หมู่ที่ ๑๑ ต.ท่าคล้อ อ.แก่งคอย จ.สระบุรี ด้วยวิธีประกวดราคาอิเล็กทรอนิกส์ (e-bidding) เพื่อก่อสร้างถนนลาดยางแบบแอสฟัลต์คอนกรีต (Asphalt Concrete) เชื่อมซอยอยู่ดีมีสุข หมู่ที่ ๑๑ ต.ท่าคล้อ อ.แก่งคอย จ.สระบุรี ขนาดผิวจราจรกว้าง ๖.๐๐ เมตร ยาว ๔,๑๖๐ เมตร ไม่มีไหล่ทาง หนา ๐.๐๕ เมตร หรือคิดเป็นพื้นที่ลาดยางไม่น้อยกว่า ๒๔,๙๖๐ ตารางเมตร ตามแบบแปลนขององค์การบริหารส่วนจังหวัดสระบุรี ที่ ๑๒/๒๕๖๕ โดยมีข้อแนะนำและข้อกำหนดดังต่อไปนี้

๑. เอกสารแนบท้ายเอกสารประกวดราคาอิเล็กทรอนิกส์

๑.๑ ร่างรายละเอียดขอบเขตของงานทั้งโครงการ (Terms of Reference : TOR)

๑.๒ แบบใบเสนอราคาที่กำหนดไว้ในระบบจัดซื้อจัดจ้างภาครัฐด้วยอิเล็กทรอนิกส์

๑.๓ แบบสัญญาจ้างก่อสร้าง

๑.๔ แบบหนังสือค้ำประกัน

(๑) หลักประกันการเสนอราคา

(๒) หลักประกันสัญญา

๑.๕ สูตรการปรับราคา

๑.๖ บทนิยาม

(๑) ผู้ที่มีผลประโยชน์ร่วมกัน

(๒) การขัดขวางการแข่งขันอย่างเป็นธรรม

๑.๗ แบบบัญชีเอกสารที่กำหนดไว้ในระบบจัดซื้อจัดจ้างภาครัฐด้วยอิเล็กทรอนิกส์

(๑) บัญชีเอกสารส่วนที่ ๑

(๒) บัญชีเอกสารส่วนที่ ๒

สำเนาถูกต้อง

(นางสาวยุววรรณภา ภาชี)
นักวิชาการพัสดุชำนาญการ

- ๑.๘ แผนการใช้พัสดุที่ผลิตภายในประเทศและแผนการใช้เหล็กที่ผลิตภายในประเทศ
๑.๙ แผนการทำงาน

๒. คุณสมบัติของผู้ยื่นข้อเสนอ

- ๒.๑ มีความสามารถตามกฎหมาย
๒.๒ ไม่เป็นบุคคลล้มละลาย
๒.๓ ไม่อยู่ระหว่างเลิกกิจการ
๒.๔ ไม่เป็นบุคคลซึ่งอยู่ระหว่างถูกระงับการยื่นข้อเสนอหรือทำสัญญากับหน่วยงานของรัฐไว้ชั่วคราว เนื่องจากเป็นผู้ที่ไม่ผ่านเกณฑ์การประเมินผลการปฏิบัติงานของผู้ประกอบการตามระเบียบที่รัฐมนตรีว่าการกระทรวงการคลังกำหนดตามที่ประกาศเผยแพร่ในระบบเครือข่ายสารสนเทศของกรมบัญชีกลาง
๒.๕ ไม่เป็นบุคคลซึ่งถูกระงับชื่อไว้ในบัญชีรายชื่อผู้ทำงานและได้แจ้งเวียนชื่อให้เป็นผู้ทำงานของหน่วยงานของรัฐในระบบเครือข่ายสารสนเทศของกรมบัญชีกลาง ซึ่งรวมถึงนิติบุคคลที่ผู้ทำงานเป็นผู้ส่วนผู้จัดการ กรรมการผู้จัดการ ผู้บริหาร ผู้มีอำนาจในการดำเนินงานในกิจการของนิติบุคคลนั้นด้วย
๒.๖ มีคุณสมบัติและไม่มีลักษณะต้องห้ามตามที่คณะกรรมการนโยบายการจัดซื้อจัดจ้าง และการบริหารพัสดุภาครัฐกำหนดในราชกิจจานุเบกษา
๒.๗ เป็นนิติบุคคลผู้มีอาชีพรับจ้างงานที่ประกวดราคาอิเล็กทรอนิกส์ดังกล่าว
๒.๘ ไม่เป็นผู้มีผลประโยชน์ร่วมกันกับผู้ยื่นข้อเสนอรายอื่นที่เข้ายื่นข้อเสนอให้แก่องค์การบริหารส่วนจังหวัดสระบุรี ณ วันประกาศประกวดราคาอิเล็กทรอนิกส์ หรือไม่เป็นผู้กระทำการอันเป็นการขัดขวาง การแข่งขันอย่างเป็นธรรมในการประกวดราคาอิเล็กทรอนิกส์ครั้งนี้
๒.๙ ไม่เป็นผู้ได้รับเอกสิทธิ์หรือความคุ้มกัน ซึ่งอาจปฏิเสธไม่ยอมขึ้นศาลไทย เว้นแต่รัฐบาล ของผู้ยื่นข้อเสนอได้มีคำสั่งให้สละเอกสิทธิ์และความคุ้มกันเช่นนั้น
๒.๑๐ เป็นผู้ประกอบการที่ขึ้นทะเบียนงานก่อสร้างสาขางานก่อสร้างทาง ไม่น้อยกว่าชั้น ๕ ประเภททั่วไป ไว้กับกรมบัญชีกลาง
๒.๑๑ กิจการร่วมค้าที่ยื่นข้อเสนอในรูปแบบของ "กิจการร่วมค้า" ต้องมีคุณสมบัติดังนี้
กรณีที่ข้อตกลงระหว่างผู้เข้าร่วมค้ากำหนดให้ผู้เข้าร่วมค้ารายใดรายหนึ่งเป็นผู้เข้าร่วมค้าหลัก ข้อตกลงระหว่างผู้เข้าร่วมค้าจะต้องมีการกำหนดสัดส่วนหน้าที่และความรับผิดชอบในปริมาณงาน สิ่งของหรือมูลค่าตามสัญญาของผู้เข้าร่วมค้าหลักมากกว่าผู้เข้าร่วมค้ารายอื่นทุกราย
กรณีที่ข้อตกลงระหว่างผู้เข้าร่วมค้ากำหนดให้ผู้เข้าร่วมค้ารายใดรายหนึ่งเป็นผู้เข้าร่วมค้าหลัก กิจการร่วมค่านั้นต้องใช้ผลงานของผู้เข้าร่วมค้าหลักรายเดียวเป็นผลงานของกิจการร่วมค้าที่ยื่นข้อเสนอ

สำเนาถูกต้อง

(นางสาวยุววรรณดา ภาชี)
นักวิชาการพัสดุชำนาญการ

สำหรับข้อตกลงระหว่างผู้เข้าร่วมค้าที่ไม่ได้กำหนดให้ผู้เข้าร่วมค้ารายใดเป็นผู้เข้าร่วมค้าหลัก ผู้เข้าร่วมค้าทุกรายจะต้องมีคุณสมบัติครบถ้วนตามเงื่อนไขที่กำหนดไว้ในเอกสารเชิญชวน หรือ หนังสือเชิญชวน

กรณีที่ข้อตกลงระหว่างผู้เข้าร่วมค้า กำหนดให้ผู้เข้าร่วมค้ารายใดรายหนึ่งเป็นผู้เข้าร่วมค้าหลัก ผู้เข้าร่วมค้าหลักจะต้องเป็นผู้ประกอบการที่ขึ้นทะเบียนงานก่อสร้างสาขางานก่อสร้างทาง ไม่น้อยกว่าชั้น ๕ ประเภททั่วไป ไว้กับกรมบัญชีกลาง ในส่วนของผู้เข้าร่วมค้าที่ไม่ใช่ผู้เข้าร่วมค้าหลักจะเป็นผู้ประกอบการที่ขึ้นทะเบียนในสาขางานก่อสร้างไว้กับกรมบัญชีกลางหรือไม่ก็ได้

สำหรับข้อตกลงระหว่างผู้เข้าร่วมค้า ที่ไม่ได้กำหนดให้ผู้เข้าร่วมค้ารายใดเป็นผู้เข้าร่วมค้าหลัก ผู้เข้าร่วมค้าทุกรายจะต้องมีคุณสมบัติครบถ้วนตามเงื่อนไขที่กำหนดไว้ในเอกสารเชิญชวน หรือ หนังสือเชิญชวน

กรณีที่ข้อตกลงระหว่างผู้เข้าร่วมค้ากำหนดให้มีการมอบหมายผู้เข้าร่วมค้ารายใดรายหนึ่งเป็นผู้ยื่นข้อเสนอ ในนามกิจการร่วมค้า การยื่นข้อเสนอดังกล่าวไม่ต้องมีหนังสือมอบอำนาจ

สำหรับข้อตกลงระหว่างผู้เข้าร่วมค้าที่ไม่ได้กำหนดให้ผู้เข้าร่วมค้ารายใดเป็นผู้ยื่นข้อเสนอ ผู้เข้าร่วมค้าทุกรายจะต้องลงลายมือชื่อในหนังสือมอบอำนาจให้ผู้เข้าร่วมค้ารายใดรายหนึ่งเป็นผู้ยื่นข้อเสนอ ในนามกิจการร่วมค้า

๒.๑๒ ผู้ยื่นข้อเสนอต้องลงทะเบียนที่มีข้อมูลถูกต้องครบถ้วนในระบบจัดซื้อจัดจ้างภาครัฐด้วย อิเล็กทรอนิกส์ (Electronic Government Procurement : e-GP) ของกรมบัญชีกลาง

๓. หลักฐานการยื่นข้อเสนอ

ผู้ยื่นข้อเสนอจะต้องเสนอเอกสารหลักฐานยื่นมาพร้อมกับการเสนอราคาทางระบบจัดซื้อจัดจ้างภาครัฐด้วยอิเล็กทรอนิกส์ โดยแยกเป็น ๒ ส่วน คือ

๓.๑ ส่วนที่ ๑ อย่างน้อยต้องมีเอกสารดังต่อไปนี้

- (๑) ในกรณีผู้ยื่นข้อเสนอเป็นนิติบุคคล
 - (ก) ห้างหุ้นส่วนสามัญหรือห้างหุ้นส่วนจำกัด ให้ยื่นสำเนาหนังสือรับรองการจดทะเบียนนิติบุคคล บัญชีรายชื่อหุ้นส่วนผู้จัดการ ผู้มีอำนาจควบคุม (ถ้ามี)
 - (ข) บริษัทจำกัดหรือบริษัทมหาชนจำกัด ให้ยื่นสำเนาหนังสือรับรองการจดทะเบียนนิติบุคคล หนังสือปริศนหัตสนธิ บัญชีรายชื่อกรรมการผู้จัดการ ผู้มีอำนาจควบคุม (ถ้ามี) และบัญชีผู้ถือหุ้นรายใหญ่ (ถ้ามี)

(๒) ในกรณีผู้ยื่นข้อเสนอเป็นบุคคลธรรมดาหรือคณะบุคคลที่มีใช้นิติบุคคล ให้ยื่นสำเนาบัตรประจำตัวประชาชนของผู้นั้น สำเนาข้อตกลงที่แสดงถึงการเข้าเป็นหุ้นส่วน (ถ้ามี) สำเนาบัตรประจำตัวประชาชนของผู้เป็นหุ้นส่วน หรือสำเนาหนังสือเดินทางของผู้เป็นหุ้นส่วนที่มีได้ถือสัญชาติไทย

(๓) ในกรณีผู้ยื่นข้อเสนอเป็นผู้ยื่นข้อเสนอร่วมกันในฐานะเป็นผู้ร่วมค้า ให้ยื่นสำเนาสัญญาของการเข้าร่วมค้า และเอกสารตามที่ระบุไว้ใน (๑) หรือ (๒) ของผู้ร่วมค้า แล้วแต่กรณี

สำเนาถูกต้อง

(๔) ผู้ยื่นข้อเสนอต้องแสดงหลักฐานเกี่ยวกับมูลค่าสุทธิของกิจการ ดังนี้

(๔.๑) ในกรณีผู้ยื่นข้อเสนอเป็นนิติบุคคล ให้ยื่นงบแสดงฐานะการเงินที่มีการรับรองแล้ว ๑ ปีสุดท้ายก่อนวันยื่นข้อเสนอ โดยให้ยื่นขณะเข้าเสนอราคา

(๔.๒) ในกรณีผู้ยื่นข้อเสนอเป็นบุคคลธรรมดา ให้ยื่นหนังสือรับรองบัญชีเงินฝาก ไม่เกิน ๙๐ วัน ก่อนวันยื่นข้อเสนอ โดยให้ยื่นขณะเข้าเสนอราคา และจะต้องแสดงหนังสือรับรองบัญชีเงินฝากที่มีมูลค่าดังกล่าวอีกครั้งหนึ่งในวันลงนามในสัญญา

(๔.๓) กรณีที่ผู้ยื่นข้อเสนอไม่มีมูลค่าสุทธิของกิจการและทุนจดทะเบียน หรือมีแต่ไม่เพียงพอที่จะเข้ายื่นข้อเสนอ ให้ยื่นสำเนาหนังสือรับรองวงเงินสินเชื่อ (สินเชื่อที่ธนาคารภายในประเทศหรือบริษัทเงินทุนหรือบริษัทเงินทุนหลักทรัพย์ที่ได้รับอนุญาตให้ประกอบกิจการเงินทุนเพื่อการพาณิชย์และประกอบธุรกิจค้าประกัน ตามประกาศของธนาคารแห่งประเทศไทย ตามรายชื่อบริษัทเงินทุนที่ธนาคารแห่งประเทศไทยแจ้งเวียนให้ทราบ โดยพิจารณาจากยอดเงินรวมของวงเงินสินเชื่อที่สำนักงานใหญ่รับรองหรือที่สำนักงานสาขารับรอง (กรณีได้รับมอบอำนาจจากสำนักงานใหญ่) ซึ่งออกให้แก่ผู้ยื่นข้อเสนอ นับถึงวันยื่นข้อเสนอไม่เกิน ๙๐ วัน)

(๕) สำเนาใบสำคัญแสดงการจดทะเบียนห้างหุ้นส่วนบริษัท พร้อมรับรองสำเนาถูกต้อง

(๖) สำเนาใบทะเบียนภาษีมูลค่าเพิ่ม พร้อมรับรองสำเนาถูกต้อง

(๗) บัญชีเอกสารส่วนที่ ๑ ทั้งหมดที่ได้ยื่นพร้อมกับการเสนอราคาทางระบบจัดซื้อจัดจ้างภาครัฐด้วยอิเล็กทรอนิกส์ ตามแบบในข้อ ๑.๗ (๑) โดยไม่ต้องแนบในรูปแบบ PDF File (Portable Document Format)

ทั้งนี้ เมื่อผู้ยื่นข้อเสนอดำเนินการแนบไฟล์เอกสารตามบัญชีเอกสารส่วนที่ ๑ ครบถ้วน ถูกต้องแล้ว ระบบจัดซื้อจัดจ้างภาครัฐด้วยอิเล็กทรอนิกส์จะสร้างบัญชีเอกสารส่วนที่ ๑ ตามแบบในข้อ ๑.๗ (๑) ให้โดยผู้ยื่นข้อเสนอไม่ต้องแนบบัญชีเอกสารส่วนที่ ๑ ดังกล่าวในรูปแบบ PDF File (Portable Document Format)

๓.๒ ส่วนที่ ๒ อย่างน้อยต้องมีเอกสารดังต่อไปนี้

(๑) ในกรณีที่ผู้ยื่นข้อเสนอมอบอำนาจให้บุคคลอื่นกระทำการแทนให้แนบหนังสือมอบอำนาจซึ่งติดอากรแสตมป์ตามกฎหมาย โดยมีหลักฐานแสดงตัวตนของผู้มอบอำนาจและผู้รับมอบอำนาจ ทั้งนี้หากผู้รับมอบอำนาจเป็นบุคคลธรรมดาต้องเป็นผู้ที่บรรลุนิติภาวะตามกฎหมายแล้วเท่านั้น

(๒) หลักประกันการเสนอราคา ตามข้อ ๕

(๓) สำเนาหลักฐานการขึ้นทะเบียนงานก่อสร้าง สาขางานก่อสร้างทาง ไม่น้อยกว่าชั้น ๕ ประเภททั่วไป ไว้กับกรมบัญชีกลาง

(๔) สำเนาใบขึ้นทะเบียนผู้ประกอบการวิสาหกิจขนาดกลางและขนาดย่อม (SMEs) (ถ้ามี)

สำเนาถูกต้อง

(นางสาวบุษยามาศ ภาอี)
นักวิชาการที่สดชำนาญการ

(๕) บัญชีเอกสารส่วนที่ ๒ ทั้งหมดที่ได้ยื่นพร้อมกับการเสนอราคาทางระบบจัดซื้อจัดจ้างภาครัฐด้วยอิเล็กทรอนิกส์ตามแบบในข้อ ๑.๗ (๒) โดยไม่ต้องแนบในรูปแบบ PDF File (Portable Document Format)

ทั้งนี้ เมื่อผู้ยื่นข้อเสนอดำเนินการแนบไฟล์เอกสารตามบัญชีเอกสารส่วนที่ ๒ ครบถ้วน ถูกต้องแล้ว ระบบจัดซื้อจัดจ้างภาครัฐด้วยอิเล็กทรอนิกส์จะสร้างบัญชีเอกสารส่วนที่ ๒ ตามแบบในข้อ ๑.๗ (๒) ให้โดยผู้ยื่นข้อเสนอไม่ต้องแนบบัญชีเอกสารส่วนที่ ๒ ดังกล่าวในรูปแบบ PDF File (Portable Document Format)

๔. การเสนอราคา

๔.๑ ผู้ยื่นข้อเสนอต้องยื่นข้อเสนอ และเสนอราคาทางระบบจัดซื้อจัดจ้างภาครัฐด้วยอิเล็กทรอนิกส์ตามที่กำหนดไว้ในเอกสารประกวดราคาอิเล็กทรอนิกส์นี้ โดยไม่มีเงื่อนไขใดๆ ทั้งสิ้น และจะต้องกรอกข้อความให้ถูกต้องครบถ้วน พร้อมทั้งหลักฐานแสดงตัวตนและทำการยืนยันตัวตนของผู้ยื่นข้อเสนอ โดยไม่ต้องแนบบใบเสนอราคาในรูปแบบ PDF File (Portable Document Format)

๔.๒ ให้ผู้ยื่นข้อเสนอกรอกรายละเอียดการเสนอราคาในใบเสนอราคาตามแบบเอกสารประกวดราคาจ้างก่อสร้างด้วยวิธีประกวดราคาอิเล็กทรอนิกส์ (e-bidding) ข้อ ๑.๒ ให้ครบถ้วน โดยไม่ต้องยื่น ใบแจ้งปริมาณงานและราคาและใบบัญชีรายการก่อสร้าง ในรูปแบบ PDF File (Portable Document Format)

ในการเสนอราคาให้เสนอราคาเป็นเงินบาทและเสนอราคาได้เพียงครั้งเดียวและราคาเดียว โดยเสนอราคารวม หรือราคาต่อหน่วย หรือราคาต่อรายการ ตามเงื่อนไขที่ระบุไว้ท้ายใบเสนอราคาให้ถูกต้อง ทั้งนี้ ราคารวมที่เสนอจะต้องตรงกันทั้งตัวเลขและตัวหนังสือ ถ้าตัวเลขและตัวหนังสือไม่ตรงกัน ให้ถือตัวหนังสือเป็นสำคัญ โดยคิดราคารวมทั้งสิ้นซึ่งรวมค่าภาษีมูลค่าเพิ่ม ภาษีอากรอื่น และค่าใช้จ่ายทั้งปวงไว้แล้ว

ราคาที่เสนอจะต้องเสนอกำหนดยื่นราคาไม่น้อยกว่า ๒๔๐ วัน ตั้งแต่วันเสนอราคาโดยภายในกำหนดยื่นราคา ผู้ยื่นข้อเสนอต้องรับผิดชอบราคาที่ตนได้เสนอไว้และจะถอนการเสนอราคามีได้

๔.๓ ผู้ยื่นข้อเสนอจะต้องเสนอกำหนดเวลาดำเนินการก่อสร้างแล้วเสร็จไม่เกิน ๑๒๐ วัน นับถัดจากวันลงนามในสัญญาจ้าง หรือวันที่ได้รับหนังสือแจ้งจาก องค์การบริหารส่วนจังหวัดสระบุรี ให้เริ่มทำงาน

๔.๔ ก่อนเสนอราคา ผู้ยื่นข้อเสนอควรตรวจสอบร่างสัญญา ร่างรายละเอียดขอบเขตของงานทั้งโครงการ (Terms of Reference : TOR) ให้ถี่ถ้วนและเข้าใจเอกสารประกวดราคาจ้างอิเล็กทรอนิกส์ทั้งหมดเสียก่อนที่จะตกลงยื่นข้อเสนอตามเงื่อนไขในเอกสารประกวดราคาจ้างอิเล็กทรอนิกส์

๔.๕ ผู้ยื่นข้อเสนอจะต้องยื่นข้อเสนอและเสนอราคาทางระบบจัดซื้อจัดจ้างภาครัฐด้วย อิเล็กทรอนิกส์ในวันที่ ๖ ธันวาคม ๒๕๖๖ ระหว่างเวลา ๐๙.๐๐ น. ถึง ๑๒.๐๐ น. และเวลาในการเสนอราคาให้ถือตามเวลาของระบบจัดซื้อจัดจ้างภาครัฐด้วยอิเล็กทรอนิกส์เป็นเกณฑ์

สำเนาถูกต้อง

(นางสาวสุวรรณา ภาษี,
นักวิชาการพัสดุชำนาญการ

เมื่อพ้นกำหนดเวลายื่นข้อเสนอและเสนอราคาแล้ว จะไม่รับเอกสารการยื่นข้อเสนอ และ
การเสนอราคาใดๆ โดยเด็ดขาด

๔.๖ ผู้ยื่นข้อเสนอต้องจัดทำเอกสารสำหรับใช้ในการเสนอราคาในรูปแบบ
ไฟล์เอกสาร ประเภท PDF File (Portable Document Format) โดยผู้ยื่นข้อเสนอต้องเป็นผู้รับผิดชอบตรวจ
สอบความครบถ้วน ถูกต้อง และชัดเจนของเอกสาร PDF File ก่อนที่จะยื่นยื่นการเสนอราคา แล้วจึงส่งข้อมูล
(Upload) เพื่อเป็นการเสนอราคาให้แก่องค์การบริหารส่วนจังหวัดสระบุรี ผ่านทางระบบจัดซื้อจัดจ้างภาครัฐ
ด้วยอิเล็กทรอนิกส์

๔.๗ คณะกรรมการพิจารณาผลการประกวดราคาอิเล็กทรอนิกส์จะดำเนินการตรวจ
สอบ คุณสมบัติของผู้ยื่นข้อเสนอแต่ละรายว่า เป็นผู้ยื่นข้อเสนอที่มีผลประโยชน์ร่วมกันกับผู้ยื่นข้อเสนอรายอื่น
ตามข้อ ๑.๖ (๑) หรือไม่ หากปรากฏว่าผู้ยื่นข้อเสนอรายใดเป็นผู้ยื่นข้อเสนอที่มีผลประโยชน์ร่วมกันกับผู้ยื่นข้อ
เสนอรายอื่น คณะกรรมการฯ จะตัดรายชื่อผู้ยื่นข้อเสนอราคาที่มีผลประโยชน์ร่วมกันนั้นออกจากการเป็นผู้ยื่น
ข้อเสนอ

หากปรากฏต่อคณะกรรมการพิจารณาผลการประกวดราคาอิเล็กทรอนิกส์ว่า ก่อนหรือ
ในขณะที่มีการพิจารณาข้อเสนอ มีผู้ยื่นข้อเสนอรายใดกระทำการอันเป็นการขัดขวางการแข่งขันอย่างเป็น
ธรรมตาม ข้อ ๑.๖ (๒) และคณะกรรมการฯ เชื่อว่ามีการกระทำอันเป็นการขัดขวางการแข่งขันอย่างเป็นธรรม
คณะกรรมการฯ จะตัดรายชื่อผู้ยื่นข้อเสนอรายนั้นออกจากการเป็นผู้ยื่นข้อเสนอ และองค์การบริหารส่วน
จังหวัดสระบุรี จะพิจารณาลงโทษผู้ยื่นข้อเสนอดังกล่าวเป็นผู้ทำงาน เว้นแต่ องค์การบริหารส่วนจังหวัดสระบุรี
จะพิจารณาเห็นว่า ผู้ยื่นข้อเสนอรายนั้น มิใช่เป็นผู้ริเริ่มให้มีการกระทำดังกล่าวและได้ให้ความร่วมมือเป็น
ประโยชน์ต่อการพิจารณาขององค์การบริหารส่วนจังหวัดสระบุรี

๔.๘ ผู้ยื่นข้อเสนอจะต้องปฏิบัติ ดังนี้

(๑) ปฏิบัติตามเงื่อนไขที่ระบุไว้ในเอกสารประกวดราคาอิเล็กทรอนิกส์
(๒) ราคาที่เสนอจะต้องเป็นราคาที่รวมภาษีมูลค่าเพิ่ม และภาษีอื่นๆ (ถ้ามี)
รวมค่าใช้จ่ายทั้งปวงไว้ด้วยแล้ว

(๓) ผู้ยื่นข้อเสนอจะต้องลงทะเบียนเพื่อเข้าสู่กระบวนการเสนอราคา ตามวัน
เวลาที่กำหนด

(๔) ผู้ยื่นข้อเสนอจะถอนการเสนอราคาที่เสนอแล้วไม่ได้

(๕) ผู้ยื่นข้อเสนอต้องศึกษาและทำความเข้าใจในระบบและวิธีการเสนอราคา
ด้วยวิธีประกวดราคาอิเล็กทรอนิกส์ ของกรมบัญชีกลางที่แสดงไว้ในเว็บไซต์ www.gprocurement.go.th

๔.๙ คู่สัญญาต้องจัดทำแผนการทำงานมาให้ภายใน ๓ วัน นับถัดจากวันลงนามใน
สัญญา โดยจัดทำแผนการทำงานตามเอกสารแนบท้ายเอกสารประกวดราคาอิเล็กทรอนิกส์ เว้นแต่เป็นกรณี
สัญญาที่มีวงเงินไม่เกิน ๕๐๐,๐๐๐ บาท ทั้งนี้ แผนการทำงานให้ถือเป็นเอกสารส่วนหนึ่งของสัญญา

สำเนาถูกต้อง

(นางสาวบุรณมา ภาษี)
ผู้อำนวยการที่สถานีวิทยุ

๔.๑๐ ผู้ยื่นข้อเสนอที่เป็นผู้ชนะการเสนอราคาต้องจัดทำแผนการใช้พัสดุที่ผลิตในประเทศและแผนการใช้เหล็กที่ผลิตในประเทศ โดยยื่นให้หน่วยงานของรัฐภายใน ๖๐ วัน นับถัดจากวันลงนามในสัญญา

๕. หลักประกันการเสนอราคา

ผู้ยื่นข้อเสนอต้องวางหลักประกันการเสนอราคาพร้อมกับการเสนอราคาทางระบบการจัดซื้อจัดจ้างภาครัฐด้วยอิเล็กทรอนิกส์ โดยใช้หลักประกันอย่างหนึ่งอย่างใดดังต่อไปนี้
จำนวน ๘๙๖,๐๐๐.๐๐ บาท (แปดแสนเก้าหมื่นหกพันบาทถ้วน)

๕.๑ เช็คหรือตราพท์ที่ธนาคารเซ็นส่งจ่าย ซึ่งเป็นเช็คหรือตราพท์ลงวันที่ที่ใช้เช็คหรือตราพท์นั้นชำระต่อเจ้าหน้าที่ในวันที่ยื่นข้อเสนอ หรือก่อนวันนั้นไม่เกิน ๓ วันทำการ

๕.๒ หนังสือค้ำประกันอิเล็กทรอนิกส์ของธนาคารภายในประเทศตามแบบที่คณะกรรมการนโยบายกำหนด

๕.๓ พันธบัตรรัฐบาลไทย

๕.๔ หนังสือค้ำประกันของบริษัทเงินทุนหรือบริษัทเงินทุนหลักทรัพย์ที่ได้รับอนุญาตให้ประกอบกิจการเงินทุนเพื่อการพาณิชย์และประกอบธุรกิจค้ำประกันตามประกาศของธนาคารแห่งประเทศไทย ตามรายชื่อบริษัทเงินทุนที่ธนาคารแห่งประเทศไทยแจ้งเวียนให้ทราบ โดยอนุโลมให้ใช้ตามตัวอย่างหนังสือค้ำประกันของธนาคารที่คณะกรรมการนโยบายกำหนด

กรณีที่ผู้ยื่นข้อเสนอ นำเช็คหรือตราพท์ที่ธนาคารส่งจ่ายหรือพันธบัตรรัฐบาลไทยหรือหนังสือค้ำประกันของบริษัทเงินทุนหรือบริษัทเงินทุนหลักทรัพย์ มาวางเป็นหลักประกันการเสนอราคาจะต้องส่งต้นฉบับเอกสารดังกล่าวมาให้องค์การบริหารส่วนจังหวัดสระบุรีตรวจสอบความถูกต้องในวันที่ ๑๒ ธันวาคม ๒๕๖๖ ระหว่างเวลา ๐๘.๓๐ น. ถึง ๑๖.๓๐ น.

กรณีที่ผู้ยื่นข้อเสนอที่ยื่นข้อเสนอในรูปแบบของ "กิจการร่วมค้า" ประสงค์จะใช้หนังสือค้ำประกันอิเล็กทรอนิกส์ของธนาคารในประเทศเป็นหลักประกันการเสนอราคาให้ระบุชื่อผู้เข้าร่วมค้ารายที่สัญญาร่วมค้ากำหนดให้เป็นผู้เข้ายื่นข้อเสนอกับหน่วยงานของรัฐเป็นผู้ยื่นข้อเสนอ

หลักประกันการเสนอราคาตามข้อนี้ องค์การบริหารส่วนจังหวัดสระบุรีจะคืนให้ผู้ยื่นข้อเสนอหรือผู้ค้ำประกันภายใน ๑๕ วัน นับถัดจากวันที่องค์การบริหารส่วนจังหวัดสระบุรีได้พิจารณาเห็นชอบรายงานผลคัดเลือกผู้ชนะการประกวดราคาเรียบร้อยแล้ว เว้นแต่ผู้ยื่นข้อเสนอรายที่คัดเลือกไว้ซึ่งเสนอราคาต่ำสุดหรือได้คะแนนรวมสูงสุดไม่เกิน ๓ ราย ให้คืนได้ต่อเมื่อได้ทำสัญญาหรือข้อตกลง หรือผู้ยื่นข้อเสนอได้พ้นจากข้อผูกพันแล้ว

การคืนหลักประกันการเสนอราคา ไม่ว่าในกรณีใด ๆ จะคืนให้โดยไม่มีดอกเบี้ย

๖. หลักเกณฑ์และสิทธิในการพิจารณา

๖.๑ การพิจารณาผลการยื่นข้อเสนอประกวดราคาอิเล็กทรอนิกส์ครั้งนี้ องค์การบริหารส่วนจังหวัดสระบุรีจะพิจารณาตัดสินโดยใช้หลักเกณฑ์ ราคา

๖.๒ การพิจารณาผู้ชนะการยื่นข้อเสนอ

สำเนาถูกต้อง

(นางสาวบุรณตา ภาชี)
นักวิชาการพัสดุชำนาญการ

กรณีใช้หลักเกณฑ์ราคาในการพิจารณาผู้ชนะการยื่นข้อเสนอ องค์การบริหาร ส่วนจังหวัดสระบุรี จะพิจารณาจาก ราคารวม

๖.๓ หากผู้ยื่นข้อเสนอรายใดมีคุณสมบัติไม่ถูกต้องตามข้อ ๒ หรือยื่นหลักฐานการยื่น ข้อเสนอไม่ถูกต้อง หรือไม่ครบถ้วนตามข้อ ๓ หรือยื่นข้อเสนอไม่ถูกต้องตามข้อ ๔ แล้ว คณะกรรมการ พิจารณาผล การประกวดราคาอิเล็กทรอนิกส์จะไม่รับพิจารณาข้อเสนอของผู้ยื่นข้อเสนอรายนั้น เว้นแต่ ผู้ยื่น ข้อเสนอรายใดเสนอเอกสารทางเทคนิคหรือรายละเอียดคุณลักษณะเฉพาะของพัสดุที่จะจ้างไม่ครบถ้วน หรือ เสนอรายละเอียดแตกต่างไปจากเงื่อนไขที่องค์การบริหารส่วนจังหวัดสระบุรีกำหนดไว้ในประกาศและเอกสาร ประกวดราคาอิเล็กทรอนิกส์ ในส่วนที่มีสาระสำคัญและความแตกต่างนั้น ไม่มีผลทำให้เกิดการได้เปรียบ เสียเปรียบ ต่อผู้ยื่นข้อเสนอรายอื่น หรือเป็นการผิดพลาดเล็กน้อย คณะกรรมการฯ อาจพิจารณาผ่อนปรนการ ตัดสิทธิ ผู้ยื่นข้อเสนอรายนั้น

๖.๔ องค์การบริหารส่วนจังหวัดสระบุรีสงวนสิทธิ์ไม่พิจารณาข้อเสนอของผู้ยื่นข้อ เสนอโดยไม่มี การผ่อนผัน ในกรณีดังต่อไปนี้

(๑) ไม่กรอกชื่อผู้ยื่นข้อเสนอในการเสนอราคาทางระบบจัดซื้อจัดจ้าง ด้วย อิเล็กทรอนิกส์

(๒) เสนอรายละเอียดแตกต่างไปจากเงื่อนไขที่กำหนดในเอกสาร ประกวดราคา อิเล็กทรอนิกส์ที่เป็นสาระสำคัญ หรือมีผลทำให้เกิดความได้เปรียบเสียเปรียบแก่ผู้ยื่นข้อเสนอ รายอื่น

๖.๕ ในการตัดสินการประกวดราคาอิเล็กทรอนิกส์หรือในการทำสัญญา คณะ กรรมการพิจารณาผลการประกวดราคาอิเล็กทรอนิกส์หรือองค์การบริหารส่วนจังหวัดสระบุรี มีสิทธิให้ผู้ยื่นข้อ เสนอชี้แจงข้อเท็จจริงเพิ่มเติมได้ องค์การบริหารส่วนจังหวัดสระบุรีมีสิทธิที่จะไม่รับข้อเสนอ ไม่รับราคา หรือ ไม่ทำสัญญา หากข้อเท็จจริงดังกล่าวไม่เหมาะสมหรือไม่ถูกต้อง

๖.๖ องค์การบริหารส่วนจังหวัดสระบุรีทรงไว้ซึ่งสิทธิที่จะไม่รับราคาต่ำสุด หรือราคา หนึ่งราคาใด หรือราคาข้อเสนอทั้งหมดก็ได้ และอาจพิจารณาเลือกจ้างในจำนวน หรือขนาด หรือเฉพาะรายการ หนึ่งรายการใด หรืออาจจะยกเลิก การประกวดราคาอิเล็กทรอนิกส์โดยไม่พิจารณาจัดจ้างเลยก็ได้ สุดแต่จะ พิจารณา ทั้งนี้ เพื่อประโยชน์ของทางราชการเป็นสำคัญ และให้ถือว่าการตัดสินของ องค์การบริหารส่วน จังหวัดสระบุรีเป็นเด็ดขาด ผู้ยื่นข้อเสนอจะเรียกร้องค่าใช้จ่าย หรือค่าเสียหายใดๆ มิได้ รวมทั้ง องค์การบริหาร ส่วนจังหวัดสระบุรีจะพิจารณายกเลิกการประกวดราคาอิเล็กทรอนิกส์และลงโทษผู้ยื่นข้อเสนอเป็นผู้ทิ้งงาน ไม่ ว่าจะเป็นผู้ยื่นข้อเสนอที่ได้รับการคัดเลือกหรือไม่ก็ตาม หากมีเหตุที่เชื่อถือได้ว่ายื่นข้อเสนอกระทำการโดยไม่ สุจริต เช่น การเสนอเอกสารอันเป็นเท็จ หรือใช้ข้อมูลคลาดเคลื่อน หรือนิติบุคคลอื่นมาเสนอราคาแทน เป็นต้น

ในกรณีที่ผู้ยื่นข้อเสนอรายที่เสนอราคาต่ำสุด เสนอราคาต่ำจนคาดหมายได้ว่าไม่อาจ ดำเนินงานตามเอกสารประกวดราคาอิเล็กทรอนิกส์ได้ คณะกรรมการพิจารณาผลการประกวดราคา อิเล็กทรอนิกส์หรือองค์การบริหารส่วนจังหวัดสระบุรี จะให้ผู้ยื่นข้อเสนอที่ชี้แจงและแสดงหลักฐานที่ทำให้

สำเนาถูกต้อง

(นางสาวยุรธรรมดา ภาณี)
นักวิชาการพัสดุชำนาญการ

เชื่อว่าผู้ยื่นข้อเสนอสามารถดำเนินงานตามเอกสารประกวดราคาอิเล็กทรอนิกส์ให้เสร็จสมบูรณ์ หากคำชี้แจงไม่เป็นที่รับฟังได้ องค์การบริหารส่วนจังหวัดสระบุรี มีสิทธิที่จะไม่รับข้อเสนอหรือไม่รับราคาของผู้ยื่นข้อเสนอรายนั้น ทั้งนี้ ผู้ยื่นข้อเสนอดังกล่าวไม่มีสิทธิเรียกร้องค่าใช้จ่ายหรือค่าเสียหายใดๆ จากองค์การบริหารส่วนจังหวัดสระบุรี

๖.๗ ก่อนลงนามในสัญญา องค์การบริหารส่วนจังหวัดสระบุรี อาจประกาศยกเลิกการประกวดราคาอิเล็กทรอนิกส์ หากปรากฏว่ามีการกระทำที่เข้าลักษณะผู้ยื่นข้อเสนอที่ชนะการประกวดราคา หรือที่ได้รับการคัดเลือกมีผลประโยชน์ร่วมกัน หรือมีส่วนได้เสียกับผู้ยื่นข้อเสนอรายอื่น หรือขัดขวางการแข่งขันอย่างเป็นธรรม หรือสมยอมกันกับผู้ยื่นข้อเสนอรายอื่น หรือเจ้าหน้าที่ในการเสนอราคา หรือส่อว่ากระทำการทุจริตอื่นใดในการเสนอราคา

๖.๘ หากผู้ยื่นข้อเสนอซึ่งเป็นผู้ประกอบการ SMEs เสนอราคาสูงกว่าราคาต่ำสุดของผู้ยื่นข้อเสนอรายอื่นที่ไม่เกินร้อยละ ๑๐ ให้หน่วยงานของรัฐจัดซื้อจัดจ้างกับผู้ประกอบการ SMEs ดังกล่าว โดยจัดเรียงลำดับผู้ยื่นข้อเสนอซึ่งเป็นผู้ประกอบการ SMEs ซึ่งเสนอราคาสูงกว่าราคาต่ำสุดของผู้ยื่นข้อเสนอรายอื่นไม่เกินร้อยละ ๑๐ ที่จะเรียกมาทำสัญญาไม่เกิน ๓ ราย

ผู้ยื่นข้อเสนอที่เป็นกิจการร่วมค้าที่จะได้สิทธิตามวรรคหนึ่ง ผู้เข้าร่วมค้าทุกรายจะต้องเป็นผู้ประกอบการ SMEs

ทั้งนี้ ผู้ประกอบการ SMEs ที่จะได้แต้มต่อด้านราคาตามวรรคหนึ่ง จะต้องมีความเงินสัญญาสะสมตามปีปฏิทินรวมกับราคาที่เสนอในครั้งนั้นแล้ว มีมูลค่ารวมกันไม่เกินมูลค่าของรายได้ตามขนาดที่ขึ้นทะเบียนไว้กับ สสว.

๖.๙ หากผู้ยื่นข้อเสนอซึ่งมิใช่ผู้ประกอบการ SMEs แต่เป็นบุคคลธรรมดาที่ถือสัญชาติไทยหรือนิติบุคคลที่จัดตั้งขึ้นตามกฎหมายไทยเสนอราคาสูงกว่าราคาต่ำสุดของผู้ยื่นข้อเสนอซึ่งเป็นผู้ประกอบการ SMEs ที่มีได้ถือสัญชาติไทยหรือนิติบุคคลที่จัดตั้งขึ้นตามกฎหมายของต่างประเทศไม่เกินร้อยละ ๓ ให้จัดซื้อจัดจ้างกับบุคคลธรรมดาที่ถือสัญชาติไทยหรือนิติบุคคลที่จัดตั้งขึ้นตามกฎหมายไทยดังกล่าว

ผู้ยื่นข้อเสนอที่เป็นกิจการร่วมค้าที่จะได้สิทธิตามวรรคหนึ่ง ผู้เข้าร่วมค้าทุกรายจะต้องเป็นบุคคลธรรมดาที่ถือสัญชาติไทยหรือนิติบุคคลที่จัดตั้งขึ้นตามกฎหมายไทย

๗. การทำสัญญาจ้างก่อสร้าง

ผู้ชนะการประกวดราคาอิเล็กทรอนิกส์จะต้องทำสัญญาจ้างตามแบบสัญญา ดังระบุในข้อ ๑.๓ หรือทำข้อตกลงเป็นหนังสือกับองค์การบริหารส่วนจังหวัดสระบุรี ภายใน ๗ วัน นับถัดจากวันที่ได้รับแจ้ง และจะต้องวางหลักประกันสัญญาเป็นจำนวนเงินเท่ากับร้อยละ ๕ ของราคาค่าจ้างที่ประกวดราคาอิเล็กทรอนิกส์ ให้องค์การบริหารส่วนจังหวัดสระบุรียึดถือไว้ในขณะทำสัญญาโดยใช้หลักประกันอย่างหนึ่งอย่างใด ดังต่อไปนี้

๗.๑ เงินสด

๗.๒ เช็คหรือตราพท์ที่ธนาคารเซ็นสั่งจ่าย ซึ่งเป็นเช็คหรือตราพท์ลงวันที่ที่ใช้เช็คหรือตราพท์นั้น ชำระต่อเจ้าหน้าที่ในวันทำสัญญา หรือก่อนวันนั้นไม่เกิน ๓ วันทำการ

สำนักงานถูกต้อง

(นางสาวสุวรรณา ภาษ)
นักวิชาการพัสดุชำนาญการ

๗.๓ หนังสือค้ำประกันของธนาคารภายในประเทศ ตามตัวอย่างที่คณะกรรมการนโยบายกำหนด ดังระบุในข้อ ๑.๔ (๒) หรือจะเป็นหนังสือค้ำประกันอิเล็กทรอนิกส์ตามวิธีการที่กรมบัญชีกลางกำหนด

๗.๔ หนังสือค้ำประกันของบริษัทเงินทุน หรือบริษัทเงินทุนหลักทรัพย์ที่ได้รับอนุญาตให้ประกอบกิจการเงินทุนเพื่อการพาณิชย์และประกอบธุรกิจค้ำประกันตามประกาศของธนาคารแห่งประเทศไทย ตามรายชื่อบริษัทเงินทุนที่ธนาคารแห่งประเทศไทยแจ้งเวียนให้ทราบ โดยอนุโลมให้ใช้ตามตัวอย่างหนังสือค้ำประกันของธนาคารที่คณะกรรมการนโยบายกำหนด ดังระบุในข้อ ๑.๔ (๒)

๗.๕ พันธบัตรรัฐบาลไทย

หลักประกันนี้จะคืนให้ โดยไม่มีดอกเบี้ยภายใน ๑๕ วันนับถัดจากวันที่ผู้ชนะการประกวดราคาอิเล็กทรอนิกส์ (ผู้รับจ้าง) พันจากข้อผูกพันตามสัญญาจ้างแล้ว

๘. ค่าจ้างและการจ่ายเงิน

องค์การบริหารส่วนจังหวัดสระบุรี จะจ่ายค่าจ้างซึ่งได้รวมภาษีมูลค่าเพิ่มตลอดจนภาษีอากรอื่น ๆ และค่าใช้จ่ายทั้งปวงด้วยแล้วโดยถือราคาเหมารวมเป็นเกณฑ์และกำหนดการจ่ายเงินเป็นจำนวน ๒ งวดดังนี้

งวดที่ ๑ เป็นจำนวนเงินในอัตราร้อยละ ๓๕ ของค่าจ้าง เมื่อผู้รับจ้างได้ปฏิบัติงานตั้งนี้ งานดินคันทาง ประกอบด้วย -งานปรับเกลี่ยแต่งไหล่ทาง ทั้งหมดแล้วเสร็จ งานโครงสร้างทาง ประกอบด้วย งานชั้นวัสดุคัดเลือก, งานวัสดุรองพื้นทาง และงานวัสดุพื้นทางทั้งหมดแล้วเสร็จ ให้แล้วเสร็จภายใน ๙๐ วัน

งวดสุดท้าย เป็นจำนวนเงินในอัตราร้อยละ ๖๕ ของค่าจ้าง เมื่อผู้รับจ้างได้ปฏิบัติงานตั้งนี้ งานผิวทาง และงานผิวทางเชื่อม, ไหล่ทาง -งาน Prime Coat, งาน Tack Coat งานผิว Asphalt Concrete ทั้งหมดแล้วเสร็จ -เก็บทำความสะอาด บริเวณสถานที่ก่อสร้างให้เป็นระเบียบเรียบร้อย, ติดตั้งเครื่องหมายจราจร, ป้ายโครงการหรือให้คณะกรรมการตรวจรับพัสดุได้ตรวจรับไว้เป็นที่เรียบร้อย ทั้งหมดให้แล้วเสร็จเรียบร้อยตามสัญญาหรือข้อตกลงจ้างเป็นหนังสือ รวมทั้งทำสถานที่ก่อสร้างให้สะอาดเรียบร้อย

๙. อัตราค่าปรับ

ค่าปรับตามสัญญาจ้างแนบท้ายเอกสารประกวดราคาอิเล็กทรอนิกส์นี้ หรือข้อตกลงจ้างเป็นหนังสือจะกำหนด ดังนี้

๙.๑ กรณีที่ผู้รับจ้างนำงานที่รับจ้างไปจ้างช่วงให้ผู้อื่นทำอีกทอดหนึ่งโดยไม่ได้รับอนุญาตจากองค์การบริหารส่วนจังหวัดสระบุรี จะกำหนดค่าปรับสำหรับการฝ่าฝืนดังกล่าวเป็นจำนวนร้อยละ ๑๐.๐๐ ของวงเงินของงานจ้างช่วงนั้น

๙.๒ กรณีที่ผู้รับจ้างปฏิบัติผิดสัญญาจ้างก่อสร้าง นอกเหนือจากข้อ ๙.๑ จะกำหนดค่าปรับเป็นรายวันเป็นจำนวนเงินตายตัวในอัตราร้อยละ ๐.๒๕ ของราคางานจ้าง

สำเนาถูกต้อง

(นางสาวสุวรรณา ภาชี)
นักวิชาการพัสดุชำนาญการ

๑๐. การรับประกันความชำรุดบกพร่อง

ผู้ชนะการประกวดราคาอิเล็กทรอนิกส์ซึ่งได้ทำสัญญาจ้าง ตามแบบ ดังระบุในข้อ ๑.๓ หรือข้อตกลงจ้างเป็นหนังสือแล้วแต่กรณี จะต้องรับประกันความชำรุดบกพร่องของงานจ้างที่เกิดขึ้นภายในระยะเวลา ไม่น้อยกว่า ๒ ปี นับถัดจากวันที่องค์การบริหารส่วนจังหวัดสระบุรีได้รับมอบงาน โดยต้องรับผิดชอบซ่อมแซมแก้ไขให้ใช้งานได้ดังเดิมภายใน ๑๕ วัน นับถัดจากวันที่ได้รับแจ้งความชำรุดบกพร่อง

๑๑. ข้อสงวนสิทธิในการยื่นข้อเสนอและอื่น ๆ

๑๑.๑ เงินค่าจ้างสำหรับงานจ้างครั้งนี้ ได้มาจากบัญชีแก้ไขเปลี่ยนแปลงคำชี้แจงงบประมาณรายจ่าย ประจำปีงบประมาณ พ.ศ. ๒๕๖๖ อนุมัติวันที่ ๑๕ พฤศจิกายน ๒๕๖๕ แก้ไขเปลี่ยนแปลงครั้งที่ ๑

การลงนามในสัญญาจะกระทำได้อต่อเมื่อ องค์การบริหารส่วนจังหวัดสระบุรีได้รับอนุมัติเงิน ค่าก่อสร้างจากบัญชีแก้ไขเปลี่ยนแปลงคำชี้แจงงบประมาณรายจ่าย ประจำปีงบประมาณ พ.ศ. ๒๕๖๖ อนุมัติวันที่ ๑๕ พฤศจิกายน ๒๕๖๕ แก้ไขเปลี่ยนแปลงครั้งที่ ๑

๑๑.๒ เมื่อองค์การบริหารส่วนจังหวัดสระบุรีได้คัดเลือกผู้ยื่นข้อเสนอรายใดให้เป็นผู้รับจ้าง และได้ตกลงจ้าง ตามการประกวดราคาอิเล็กทรอนิกส์แล้ว ถ้าผู้รับจ้างจะต้องส่งหรือนำสิ่งของมาเพื่อ งานจ้างดังกล่าวเข้ามาจากต่างประเทศ และของนั้นต้องนำเข้ามาโดยทางเรือในเส้นทางที่มีเรือไทยเดินอยู่ และสามารถให้บริการรับขนได้ตามที่รัฐมนตรีว่าการกระทรวงคมนาคมประกาศกำหนด ผู้ยื่นข้อเสนอซึ่งเป็นผู้รับจ้างจะต้องปฏิบัติตามกฎหมายว่าด้วยการส่งเสริมการพาณิชย์ ดังนี้

(๑) แจกการส่งหรือนำสิ่งของดังกล่าวเข้ามาจากต่างประเทศต่อกรมเจ้าท่า ภายใน ๗ วัน นับตั้งแต่วันที่ผู้รับจ้างส่งหรือซื้อของจากต่างประเทศ เว้นแต่เป็นของที่รัฐมนตรีว่าการกระทรวงคมนาคมประกาศยกเว้นให้บรรทุกโดยเรืออื่นได้

(๒) จัดการให้สิ่งของดังกล่าวบรรทุกโดยเรือไทย หรือเรือที่มีสิทธิเช่นเดียวกับเรือไทยจากต่างประเทศมายังประเทศไทย เว้นแต่จะได้รับการอนุญาตจากกรมเจ้าท่า ให้บรรทุกสิ่งของนั้น โดยเรืออื่น ที่มีใช้เรือไทย ซึ่งจะต้องได้รับการอนุญาตเช่นนั้นก่อนบรรทุกของลงเรืออื่น หรือเป็นของที่รัฐมนตรีว่าการกระทรวงคมนาคมประกาศยกเว้นให้บรรทุกโดยเรืออื่น

(๓) ในกรณีที่มิปฏิบัติตาม (๑) หรือ (๒) ผู้รับจ้างจะต้องรับผิดชอบตามกฎหมายว่าด้วยการส่งเสริมการพาณิชย์

๑๑.๓ ผู้ยื่นข้อเสนอซึ่งองค์การบริหารส่วนจังหวัดสระบุรีได้คัดเลือกแล้ว ไม่ไปทำสัญญาหรือข้อตกลงจ้างเป็นหนังสือภายในเวลาที่กำหนดดังระบุไว้ในข้อ ๗ องค์การบริหารส่วนจังหวัดสระบุรี จะริบหลักประกันการยื่นข้อเสนอ หรือเรียกธำนาจจากผู้ออกหนังสือค้ำประกัน การยื่นข้อเสนอทันที และอาจพิจารณาเรียกธำนาจให้ชดใช้ความเสียหายอื่น (ถ้ามี) รวมทั้งจะพิจารณาให้เป็นผู้ที่ทำงาน ตามระเบียบกระทรวงการคลังว่าด้วยการจัดซื้อจัดจ้างและการบริหารพัสดุภาครัฐ

สำเนาถูกต้อง

๑๑.๔ องค์การบริหารส่วนจังหวัดสระบุรีสงวนสิทธิ์ที่จะแก้ไขเพิ่มเติมเงื่อนไข หรือข้อกำหนดในแบบสัญญาหรือข้อตกลงจ้างเป็นหนังสือให้เป็นไปตามความเห็นของสำนักงานอัยการสูงสุด (ถ้ามี)

๑๑.๕ ในกรณีที่เอกสารแนบท้ายเอกสารประกวดราคาอิเล็กทรอนิกส์นี้ มีความขัดหรือแย้งกันผู้ยื่นข้อเสนอจะต้องปฏิบัติตามคำวินิจฉัยขององค์การบริหารส่วนจังหวัดสระบุรี คำวินิจฉัยดังกล่าวให้ถือเป็นที่สุด และ ผู้ยื่นข้อเสนอไม่มีสิทธิเรียกร้องค่าใช้จ่ายใดๆ เพิ่มเติม

๑๑.๖ องค์การบริหารส่วนจังหวัดสระบุรี อาจประกาศยกเลิกการจัดจ้างในกรณีต่อไปนี้ โดยที่ผู้ยื่นข้อเสนอจะเรียกร้องค่าเสียหายใดๆ จากองค์การบริหารส่วนจังหวัดสระบุรีไม่ได้

(๑) องค์การบริหารส่วนจังหวัดสระบุรีไม่ได้รับการจัดสรรเงินที่จะใช้ในการจัดจ้างหรือได้รับจัดสรรแต่ไม่เพียงพอที่จะทำการจัดจ้างครั้งนี้ต่อไป

(๒) มีการกระทำที่เข้าลักษณะผู้ยื่นข้อเสนอที่ชนะการจัดจ้างหรือที่ได้รับการคัดเลือกมี ผลประโยชน์ร่วมกัน หรือมีส่วนได้เสียกับผู้ยื่นข้อเสนอรายอื่น หรือขัดขวางการแข่งขันอย่างเป็นธรรมหรือสมยอมกันกับผู้ยื่นข้อเสนอรายอื่น หรือเจ้าหน้าที่ในการเสนอราคา หรือสื่อว่ากระทำการทุจริตอื่นใดในการเสนอราคา

(๓) การทำการจัดจ้างครั้งนี้ต่อไปอาจก่อให้เกิดความเสียหายแก่องค์การบริหารส่วนจังหวัดสระบุรี หรือกระทบต่อประโยชน์สาธารณะ

(๔) กรณีอื่นในทำนองเดียวกับ (๑) (๒) หรือ (๓) ตามที่กำหนดในกฎกระทรวง ซึ่งออกตามความในกฎหมายว่าด้วยการจัดซื้อจัดจ้างและการบริหารพัสดุภาครัฐ

๑๒. การปรับราคาค่างานก่อสร้าง

การปรับราคาค่างานก่อสร้างตามสูตรการปรับราคาดังระบุในข้อ ๑.๕ จะนำมาใช้ในกรณีที่ ค่างานก่อสร้างลดลงหรือเพิ่มขึ้น โดยวิธีการต่อไปนี้

ตามเงื่อนไข หลักเกณฑ์ สูตรและวิธีคำนวณที่ใช้กับสัญญาแบบปรับราคาได้ตามมติ คณะรัฐมนตรีเมื่อวันที่ ๒๒ สิงหาคม ๒๕๓๒ เรื่อง การพิจารณาช่วยเหลือผู้ประกอบการอาชีพงานก่อสร้าง ตามหนังสือสำนักเลขาธิการคณะรัฐมนตรี ที่ นร ๐๒๐๓/ว ๑๐๙ ลงวันที่ ๒๔ สิงหาคม ๒๕๓๒

สูตรการปรับราคา (สูตรค่า K) จะต้องคงที่ที่ระดับที่กำหนดไว้ในวันแล้วเสร็จตามที่กำหนดไว้ในสัญญา หรือภายในระยะเวลาที่องค์การบริหารส่วนจังหวัดสระบุรีได้ขยายออกไป โดยจะใช้สูตรของทางราชการที่ได้ระบุในข้อ ๑.๕ ดังนี้

$$K_{๒.๑} = ๐.๓๐ + ๐.๑๐ * I_t / I_o + ๐.๔๐ * E_t / E_o + ๐.๒๐ * F_t / F_o$$

$$K_{๓.๑} = ๐.๓๐ + ๐.๔๐ * A_t / A_o + ๐.๒๐ * E_t / E_o + ๐.๑๐ * F_t / F_o$$

$$K_{๓.๓} = ๐.๓๐ + ๐.๑๐ * M_t / M_o + ๐.๔๐ * A_t / A_o + ๐.๑๐ * E_t / E_o + ๐.๑๐ * F_t / F_o$$

สำเนาถูกต้อง

๑๓. มาตรฐานฝีมือช่าง

เมื่อองค์การบริหารส่วนจังหวัดสระบุรีได้คัดเลือกผู้ยื่นข้อเสนอรายใดให้เป็นผู้รับจ้างและได้ตกลงจ้างก่อสร้าง ตามประกาศนี้แล้วผู้ยื่นข้อเสนอจะต้องตกลงว่าในการปฏิบัติงานก่อสร้างดังกล่าว ผู้ยื่นข้อเสนอจะต้องมีและใช้ผู้มีวุฒิบัตรระดับ ปวช. ปวส. และปวท. หรือเทียบเท่าจากสถาบันการศึกษาที่ ก.พ. รับรองให้เข้ารับราชการได้ ในอัตราไม่ต่ำกว่าร้อยละ ๑๐ ของแต่ละสาขาช่างแต่จะต้องมีจำนวนช่างอย่างน้อย ๑ คน ในแต่ละสาขาช่าง ดังต่อไปนี้

๑๓.๑ ช่างโยธาหรือช่างก่อสร้าง

๑๔. การปฏิบัติตามกฎหมายและระเบียบ

ในระหว่างระยะเวลาการก่อสร้าง ผู้ยื่นข้อเสนอที่ได้รับการคัดเลือกให้เป็นผู้รับจ้างต้องปฏิบัติตามหลักเกณฑ์ที่กฎหมายและระเบียบได้กำหนดไว้โดยเคร่งครัด

๑๕. การประเมินผลการปฏิบัติงานของผู้ประกอบการ

องค์การบริหารส่วนจังหวัดสระบุรี สามารถนำผลการปฏิบัติงานแล้วเสร็จตามสัญญาของผู้ยื่นข้อเสนอที่ได้รับการคัดเลือกให้ เป็นผู้รับจ้างเพื่อนำมาประเมินผลการปฏิบัติงานของผู้ประกอบการ

ทั้งนี้ หากผู้ยื่นข้อเสนอที่ได้รับการคัดเลือกไม่ผ่านเกณฑ์ที่กำหนดจะถูกระงับการยื่นข้อเสนอหรือทำสัญญากับองค์การบริหารส่วนจังหวัดสระบุรี ไว้ชั่วคราว

องค์การบริหารส่วนจังหวัดสระบุรี



๑๖ พฤศจิกายน ๒๕๖๖

สำเนาถูกต้อง

(นางสาวยุวธรรมา ภา๒)
นักวิชาการส่งเสริมการเกษตร



บันทึกข้อความ

ส่วนราชการ สำนักช่าง ส่วนควบคุมการก่อสร้าง ฝ่ายสำรวจ โทร ๐-๓๖๒๑-๒๕๔๓

ที่ สป ๕๑๐๐๕.๑/๕๖๗๘

วันที่ ๓๑ ตุลาคม ๒๕๖๖

เรื่อง ขออนุมัติกำหนดราคากลางงานก่อสร้าง

เรียน นายกองค้การบริหารส่วนจังหวัดสระบุรี

ตามคำสั่งองค์การบริหารส่วนจังหวัดสระบุรี ที่ ๑๘๕๕/๒๕๖๖ ลงวันที่ ๑๒ ตุลาคม ๒๕๖๖ เรื่อง แต่งตั้งคณะกรรมการกำหนดราคากลาง สำหรับการประกวดราคาจ้างก่อสร้างโครงการก่อสร้างถนนลาดยาง เชื่อมซอยอยู่ดีมีสุข หมู่ที่ ๑๑ ตำบลท่าคล้อ อำเภอแก่งคอย จังหวัดสระบุรี ด้วยวิธีประกวดราคาอิเล็กทรอนิกส์ (e-bidding) เพื่อดำเนินการตามระเบียบกระทรวงการคลังว่าด้วยการจัดซื้อจัดจ้างและการบริหารพัสดุภาครัฐ พ.ศ. ๒๕๖๐ นั้น

คณะกรรมการกำหนดราคากลาง ได้พิจารณากำหนดราคากลางโครงการดังกล่าวตามข้อบัญญัติองค์การบริหารส่วนจังหวัดสระบุรีประจำปีงบประมาณ พ.ศ. ๒๕๖๖ ตั้งจ่ายไว้ ๑๗,๙๒๐,๐๐๐.- บาท (สิบเจ็ดล้านเก้าแสนสองหมื่นบาทถ้วน) โดยอ้างอิงราคาตามราคาวัสดุก่อสร้าง ของสำนักงานพาณิชย์จังหวัดสระบุรี และพาณิชย์กรุงเทพฯ ราคาในท้องถิ่นและหลักเกณฑ์การคำนวณราคากลางงานก่อสร้างของกรมบัญชีกลาง จำนวน ๑๗,๒๙๓,๗๐๕.๔๑.- บาท (สิบเจ็ดล้านสองแสนเก้าหมื่นสามพันเจ็ดร้อยห้าบาทสี่สิบเอ็ดสตางค์)

จึงเรียนมาเพื่อโปรดอนุมัติราคากลาง

(ลงชื่อ)

(นางสรารัตน์ สุขมะตัน)
ผู้อำนวยการส่วนการโยธา

ประธานกรรมการ

ความคิดเห็นของผู้อำนวยการส่วนควบคุมการก่อสร้าง
.....

(นายประยัต สุขเกษม)

ผู้อำนวยการส่วนควบคุมการก่อสร้าง

(ลงชื่อ)

(นายพรชัย แก้วบังวัน)
วิศวกรโยธาชำนาญการพิเศษ (วช.)

กรรมการ

ความคิดเห็นของผู้ก้การสำนักช่าง
.....

(นายสุรศักดิ์ สมภักดี)

ผู้อำนวยการสำนักช่าง

(ลงชื่อ)

(นายมารุต ชาวสวน)
วิศวกรโยธาชำนาญการพิเศษ (วช.)

กรรมการ

ความคิดเห็นของปลัดองค์การบริหารส่วนจังหวัด
.....

(นางทิตยาพร เพชรประดับ)

(นางสาวยุวธรรมา กาฬ)

รองปลัดองค์การบริหารส่วนจังหวัดสระบุรี รักษาการแทน
ปลัดองค์การบริหารส่วนจังหวัดสระบุรี

ความคิดเห็นของนายกองค์การบริหารส่วนจังหวัดสระบุรี
.....

(นายธนกฤต อัครสัมปณณะ)

รองนายกองค์การบริหารส่วนจังหวัด ปฏิบัติราชการแทน
นายกองค์การบริหารส่วนจังหวัดสระบุรี

ตารางแสดงวงเงินงบประมาณที่ได้รับจัดสรรและราคากลางในงานจ้างก่อสร้าง

1. ชื่อโครงการ

ประกวดราคาจ้างก่อสร้างก่อสร้างถนนลาดยาง เชื่อมซอยอู่ตีมีสุข หมู่ที่ ๑๑ ต.ท่าคล้อ อ.แก่งคอย จ.สระบุรี
ด้วยวิธีประกวดราคาอิเล็กทรอนิกส์ (e-bidding) / ก่อสร้างถนนลาดยาง เชื่อมซอยอู่ตีมีสุข หมู่ที่ ๑๑ ต.ท่าคล้อ อ.แก่งคอย

2. จ.สระบุรี

หน่วยงานเจ้าของโครงการ องค์การบริหารส่วนจังหวัดสระบุรี / องค์การบริหารส่วนจังหวัดสระบุรี

3. วงเงินงบประมาณที่ได้รับจัดสรร 17,920,000.00 บาท

4. ลักษณะงาน

โดยสังเขป ปรับปรุงถนนลาดยางแบบแอสฟัลท์ติกคอนกรีต (Asphaltic Concrete)
.....
.....
.....
.....

5. ราคากลางคำนวณ ณ วันที่ 31 ตุลาคม 2566 เป็นเงิน 17,293,705.41 บาท

6. บัญชีประมาณการราคากลาง

6.1 แบบสรุปราคากลางงานทางสะพานและท่อเหลี่ยม

7. รายชื่อคณะกรรมการกำหนดราคากลาง

7.1 สรารัตน์ สุขมะดัน ประธานกรรมการกำหนดราคากลาง ผู้อำนวยการส่วนการโยธา

7.2 มารุต ชาวสวน กรรมการกำหนดราคากลาง วิศวกรโยธาชำนาญการพิเศษ (วช.)

7.3 พรชัย แก้วบังวัน กรรมการกำหนดราคากลาง วิศวกรโยธาชำนาญการพิเศษ (วช.)

สรา

สรารัตน์ สุขมะดัน

02 พฤศจิกายน 2566 09:38:06

สำเนาถูกต้อง

(นางสาวยุววรรณดา ภาอี)
นักวิชาการพัสดุชำนาญการ

ตารางแสดงวงเงินงบประมาณที่ได้รับจัดสรรและราคากลางในงานจ้างก่อสร้าง

1. ชื่อโครงการ

ประกวดราคาจ้างก่อสร้างถนนลาดยาง เชื่อมซอยอู่ตีมีสุข หมู่ที่ ๑๑ ต.ท่าคล้อ อ.แก่งคอย จ.สระบุรี
ด้วยวิธีประกวดราคาอิเล็กทรอนิกส์ (e-bidding) / ก่อสร้างถนนลาดยาง เชื่อมซอยอู่ตีมีสุข หมู่ที่ ๑๑ ต.ท่าคล้อ อ.แก่งคอย

2. จ.สระบุรี
หน่วยงานเจ้าของโครงการ องค์การบริหารส่วนจังหวัดสระบุรี / องค์การบริหารส่วนจังหวัดสระบุรี

3. วงเงินงบประมาณที่ได้รับจัดสรร 17,920,000.00 บาท

4. ลักษณะงาน

โดยสังเขป ปรับปรุงถนนลาดยางแบบแอสฟัลต์ติกคอนกรีต (Asphaltic Concrete)
.....
.....
.....
.....

5. ราคากลางคำนวณ ณ วันที่ เป็นเงิน 17,293,705.41 บาท

6. บัญชีประมาณการราคากลาง

6.1 แบบสรุปราคากลางงานทางสะพานและท่อเหลี่ยม

7. รายชื่อคณะกรรมการกำหนดราคากลาง

7.1 สรารัตน์ สุขมะดัน ประธานกรรมการกำหนดราคากลาง ผู้อำนวยการส่วนการโยธา

7.2 มารุต ชาวสวน กรรมการกำหนดราคากลาง วิศวกรโยธาชำนาญการพิเศษ (วช.)

7.3 พรชัย แก้วบังวัน กรรมการกำหนดราคากลาง วิศวกรโยธาชำนาญการพิเศษ (วช.)

สำเนาถูกต้อง

(นางสาวยุวธรรมา ภาษี)
นักวิชาการพัสดุชำนาญการ

พรชัย แก้วบังวัน

27 ตุลาคม 2566 08:16:38

แบบฟอร์มรายงานหรือสรุปรายราคากลางงานก่อสร้างทาง สะพาน และท่อเหลี่ยม

ชื่อโครงการ/งานก่อสร้าง ประกาศราคาจากก่อสร้างถนนลาดยาง เพื่อมขอยอติมีสุข หมู่ที่ ๑๑ ต.ทาดลือ อ.แก่งคอย จ.สระบุรี ด้วยวิธีประกวดราคาอิเล็กทรอนิกส์ (e-bidding)
 หน่วยงานเจ้าของโครงการ/งานก่อสร้าง องค์การบริหารส่วนจังหวัดสระบุรี/องค์การบริหารส่วนจังหวัดสระบุรี

ลำดับที่ตามสัญญา	รายการงานก่อสร้าง	หน่วย	จำนวน	ราคาต่อหน่วย	ราคาทุน	FN	ราคาต่อหน่วย X FN	ราคากลาง
1	1. งานดินชั้นทาง 1.1 งานรองพื้นทางและชั้นทาง (SUBBASE AND BASE COURSES) 1.1.1 งานรื้อชั้นทางเดิมและก่อสร้างใหม่ หนา...ซม. (SCARIFICATION & RECONSTRUCTION OF EXISTING SUBBASE)(ชั้นรองพื้นทางวัสดุรวม) 2. งานโครงสร้างทาง 2.1 งานดิน (EARTHWORK) 2.1.1 งานวัสดุตัดเลือก (SELECTED MATERIALS)	ตร.ม.	30,576.000	10.94	334,501.44	1.2937	14.15	432,744.51
2	2.1.1 งานวัสดุตัดเลือก ก (SELECTED MATERIAL A) 2.2 งานรองพื้นทางและชั้นทาง (SUBBASE AND BASE COURSES) 2.2.1 งานรองพื้นทาง (SUBBASES)	ลบ.ม.	8,704.000	248.78	2,165,381.12	1.2937	321.84	2,801,353.55

สำเนาถูกต้อง

(นางสาวสุพรรณมา กาศ)
 นักวิชาการพัสดุชำนาญการ

พรชัย แก้วบางจัน

27 ตุลาคม 2566 08:35:01

W.S.J.

แบบฟอร์มรายงานหรือสรุปราคากลางงานก่อสร้างทาง สะพาน และท่อเหลี่ยม

ชื่อโครงการ/งานก่อสร้าง ประเภทราคาจากก่อสร้างถนนลาดยาง เช่นมชอยอยู่เดิมสูง หน้าที่ ๑๓ ต.ทาดลือ อ.แก่งคอย จ.สระบุรี ด้วยวิธีประกวดราคาอิเล็กทรอนิกส์ (e-bidding)

หน่วยงานเจ้าของโครงการ/งานก่อสร้าง องค์การบริหารส่วนจังหวัดสระบุรี/องค์การบริหารส่วนจังหวัดสระบุรี

ลำดับที่ ตามสัญญา	รายการงานก่อสร้าง	หน่วย	จำนวน	ราคาต่อหน่วย	ราคาทุน	FN	ราคาต่อหน่วย X FN	ราคากลาง
3	2.2.1.1 งานรองพื้นทางวัสดุมวลรวม (SOIL AGGREGATE SUBBASE) 2.2.2 งานพื้นทาง (BASE COURSES)	ลบ.ม.	7,254.000	248.78	1,804,650.12	1.2937	321.84	2,334,675.86
4	2.2.2.1 งานพื้นทางหินคลุก (CRUSHED ROCK SOIL AGGREGATE TYPE BASE) 3. งานผิวทาง 3.1 งานผิวทาง (SURFACE COURSES) 3.1.1 งานโพรมโน้ต และแท็คโคต (PRIME COAT & TACK COAT)	ลบ.ม.	5,242.000	327.83	1,718,484.86	1.2937	424.11	2,223,203.86
5	3.1.1.1 งานลาดแอสฟัลต์โพรมโน้ต (PRIME COAT) (พื้นที่ทางหินคลุก) 3.1.2 งานแอสฟัลต์คอนกรีต (ASPHALT CONCRETE)	ตร.ม.	24,960.000	32.01	798,969.60	1.2937	41.41	1,033,626.97
6	3.1.2.1 งานชั้นผิวทางแอสฟัลต์คอนกรีต หนา.....ซม. (ASPHALT CONCRETE WEARING COURSE)	ตร.ม.	24,960.000	245.88	6,137,164.80	1.2937	318.09	7,939,650.10

พรชัย แก้ววังวัน

27 ตุลาคม 2566 08:35:01

(Handwritten signature and initials)

(นางสาวสุรชนดา งามดี)
นักวิชาการพัสดุชำนาญการ

แบบฟอร์มรายงานหรือสรุปราคากลางงานก่อสร้างทาง สะพาน และท่อเหลี่ยม

ชื่อโครงการ/งานก่อสร้าง ประเภทราคาจากก่อสร้างถนนลาดยาง เพื่อซ่อมแซมอยู่เดิมสุข หมู่ที่ ๑๑ ต.ท่าค้อ อ.แก่งคอย จ.สระบุรี ด้วยวิธีประกวดราคาอิเล็กทรอนิกส์ (e-bidding)

หน่วยงานเจ้าของโครงการ/งานก่อสร้าง องค์การบริหารส่วนจังหวัดสระบุรี/องค์การบริหารส่วนจังหวัดสระบุรี

ลำดับที่ ตามสัญญา	รายการงานก่อสร้าง	หน่วย	จำนวน	ราคาต่อหน่วย	ราคาทุน	FN	ราคาต่อหน่วย X FN	ราคากลาง
4	งานเครื่องหมายบนผิวทาง และป้ายจราจร 4.1 งานเบ็ดเตล็ด (MISCELLANEOUS) 4.1.1 งานตีเส้นจราจร (MARKINGS)	ตร.ม.	1,248,000	290.00	361,920.00	1.2937	375.17	468,215.90
7	4.1.1.1 THERMOPLASTIC PAINT ระดับ 1(YELLOW & WHITE)	ชุด	1,000	4,840.00	4,840.00	1.2937	6,261.50	6,261.50
8	4.2 ป้ายโครงการ(ป้ายเหล็ก)	ชุด	14,000	2,980.00	41,720.00	1.2937	3,855.22	53,973.16
9	4.3 ป้ายเตือน แบบบ ต... ป้ายบังคับแบบ บ....	ชุด						
รวมราคากลาง								17,293,705.41

สำนักงานท้องถิ่น

(นางสาวอรุณดา ภาชี
นักวิชาการพิเศษชำนาญการ)

พรชัย แก้วบังวัน

27 ตุลาคม 2566 08:35:01

แบบฟอร์มรายงานหรือสรุปราคากลางงานก่อสร้างทาง สะพาน และท่อเหลี่ยม

ชื่อโครงการ/งานก่อสร้าง ประกาศราคาจ้างก่อสร้างถนนลาดยาง เชื่อมต่ออยู่ตม.สุข หมู่ที่ ๑๑ ต.ท่าศาลอ อ.แก่งคอย จ.สระบุรี ด้วยวิธีประกวดราคาอิเล็กทรอนิกส์ (e-bidding)

หน่วยงานเจ้าของโครงการ/งานก่อสร้าง องค์การบริหารส่วนจังหวัดสระบุรี/องค์การบริหารส่วนจังหวัดสระบุรี



(มารุต ชวสวน)
กรรมการกำหนดราคากลาง

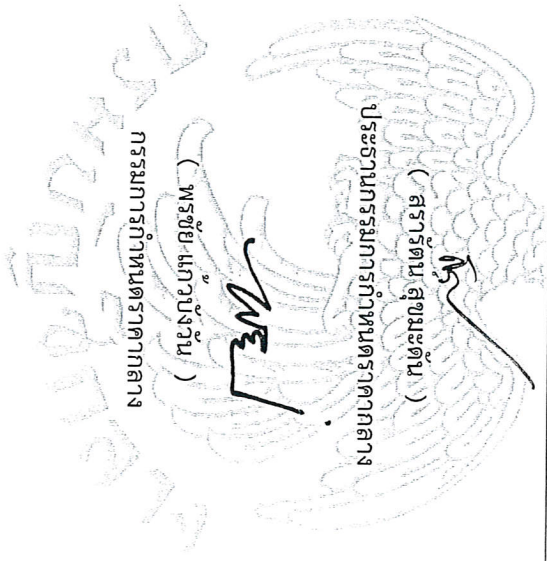

(พริษฐ์ แก้ววงวัน)
กรรมการกำหนดราคากลาง

สามารถซื้อ

ในสาขาธุรกรรมฯ กษ,
ที่ว่าการพัสดุสำนักงานฯ

งบประมาณปี 2566

ตามแบบแปลนขององค์การบริหารส่วนจังหวัดสระบุรี

แบบเลขที่ 12/65

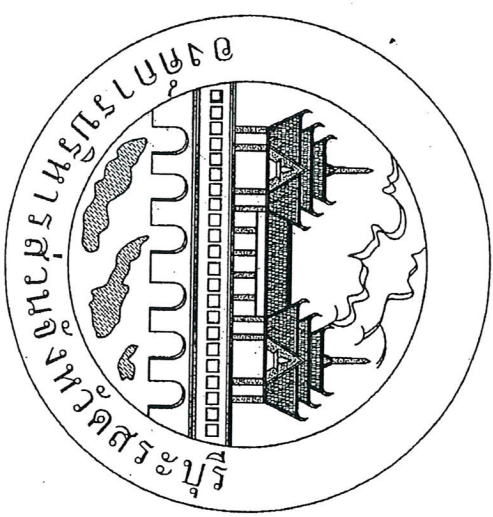

โครงการก่อสร้างถนนลาดยาง

เชื่อมซอยคูมีสุข หมู่ที่ 11 ต.ท่าคล้อ อ.แก่งคอย จ.สระบุรี

ผ่านทุกข้อ

คณะกรรมการจัดทำงบประมาณรายจ่ายประจำปี
อนุมัติร่าง ของ.ส.บ. 4952 / 2566
วันที่ 14 สิงหาคม 2566
นายมนตรี พลชัย
ประธานกรรมการ
กรรมการ
กรรมการ
กรรมการ
กรรมการ

(นางสาวสุรภรดา กาศ)
นักวิชาการพัสดุชำนาญการ

องค์การบริหารส่วนจังหวัดสระบุรี

ฝ่ายสำรวจ ส่วนควบคุมการก่อสร้าง
สำนักช่าง

สารบัญแบบ

ลำดับที่

แบบแสดง

แผ่นที่

1. สารบัญ
2. รายการประกอบแบบ
3. บัญชีปริมาณงาน
4. ผู้บริหารโดยสังเขป
5. รูปตัดตามขวาง
6. รูปแปลน

1
2
3
4
5
6-10

สามารถส่ง

นายสุภรต กษ

คณะกรรมการจัดทำแบบรูปราชการรังสิตสร้าง
 ราชภัฏสงขลานครินทร์ ๑๕๒ / ๑๕๖๖
 เลขที่ ๑๔ สิงหาคม ๒๕๖๖
 นายสุภรต กษ

ผู้ดำเนินการ
 นายสุภรต กษ
 กรรมการ
 กรรมการ

โครงการ

ก่อสร้างถนนลาดยาง
 เชื่อมซอยคูสีสุข หมู่ที่ 11 ต.ท่าลือ
 อ.แม่กลอง จ.สุราษฎร์

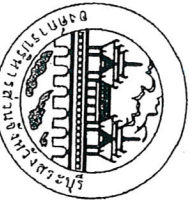

องค์การบริหารส่วนจังหวัดสุราษฎร์

ผู้เสนอแบบ

(นายพรชัย แก้วรุ่งโรจน์)
 วิศวกรโยธาชำนาญการพิเศษ (วช.)

ผู้ตรวจสอบแบบ

(นายอนุชิต ขาวสวน)
 วิศวกรโยธาชำนาญการพิเศษ (วช.)

ตรวจงาน

(นายชวาท อธิสุข)
 ผู้ดำเนินการสำรวจควบคุมการก่อสร้าง

อนุมัติ

(นายสุรศักดิ์ ธนภักดิ์)
 ผู้อำนวยการสำนักงานช่าง

สารบัญแบบ

NO SCALE

วันที่

แผ่นที่

01

บัญชีปริมาณงาน

ลำดับที่	รายการ	หน่วย	ปริมาณงาน	หมายเหตุ
1.	งานดินคันทาง			
	งานปรับแก้ดินคันดัดคันทางเดิม	ตร.ม.	30,576.00	
2.	งานโครงสร้างทาง และผิวจราจร			
2.1	งานชั้นรองพื้นทาง (ลูกรัง) หนา 0.25 ม.	ลบ.ม.	7,254.00	
2.2	งานชั้นพื้นทาง (หินคลุก) หนา 0.20 ม.	ลบ.ม.	5,242.00	
2.3	งานชั้นวัสดุตัดเดือก หนา 0.20 ม.	ลบ.ม.	8,704.00	
2.4	งาน PRIME COAT	ตร.ม.	24,960.00	
2.5	งานผิวจราจร Asphaltic Concrete	ตร.ม.	24,960.00	
2.6	งานไหล่ทาง Asphaltic Concrete	ตร.ม.	-	
3	งานป้ายจราจร			
3.1	ป้ายจราจร แบบ บ. แบบ น.	ชุด	14.00	
3.2	สัญญาณไฟกระพริบแบบ โซลาร์เซลล์	ชุด	-	
4.	งานอาคารระบายนํ้า			
4.1	งานท่อลอดกลม ค.ส.ล.	-	-	
5.	เครื่องหมอบนผิวทาง			
5.1	สิทเทอร์โม สิंहตึง + สีขาว	ตร.ม.	1248.00	
6.	งานป้ายโครงการ			
6.1	ป้ายโครงการ (ป้ายเหล็ก)	ชุด	1.00	

คณะกรรมการควบคุมการก่อสร้าง
 คณะกรรมการควบคุมการก่อสร้าง
 วันที่: 14 สิงหาคม 2564
 ณ: 10/65
 นายสมชาย ใจดี
 ประธานกรรมการควบคุมการก่อสร้าง

โครงการ

ก่อสร้างถนนลาดยาง
 เชื่อมซอยคูน้ำสุข หมู่ที่ 11 ต.ท่าลือ
 อ.แม่จอก อ.สระบุรี

สำรวจและออกแบบ

(นายพรชัย แก้วรุ่งโรจน์)
 วิศวกรโยธาชำนาญการพิเศษ (จช.)

วิศวกรตรวจและประเมินราคา

(นายบุญชู ช่างสาม)
 วิศวกรโยธาชำนาญการพิเศษ (จช.)

ตรวจงาน

(นายสุรศักดิ์ สมนักดี)
 ผู้อำนวยการส่วนควบคุมการก่อสร้าง

บัญชีปริมาณงาน

มาตราส่วน
 NO SCALE

วันที่



กรมการโยธาธิการและผังเมือง
 กระทรวงมหาดไทย

โครงการก่อสร้างถนนลาดยาง เชื่อมซอยคูมิมสุข หมู่ที่ 11 ต.ท่าคล้อ อ.แก่งคอย จ.สระบุรี

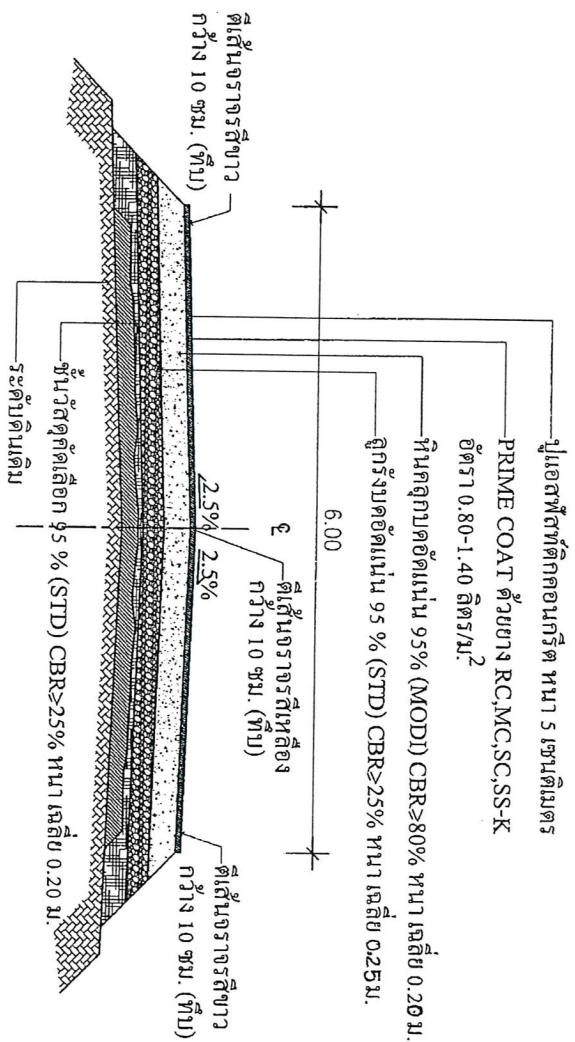

รูปตัดตามขวาง

ก่อสร้างถนนลาดยางแบบแอสฟัลต์คอนกรีต (Asphalt Concrete)

- หมายเหตุ
- จุดเริ่มต้นและจุดสิ้นสุดโครงการ ช่างผู้ควบคุมงานเป็นผู้กำหนด
 - กรณีที่ไม่สามารถคำนวณการได้ตามรูปแบบรายการข้างต้น ให้ทำการก่อสร้างถนนลาดยางแบบแอสฟัลต์คอนกรีต (Asphalt Concrete) ได้ตามสภาพพื้นที่ โดยให้อยู่ในดุลยพินิจของผู้ควบคุมงาน
 - ผู้รับจ้าง ต้องทำการสำรวจค่าระดับดินเดิมพร้อมเสนอแบบค่าระดับก่อสร้างถนนให้สอดคล้องกับปริมาณงาน
 - ต่อคณะกรรมการตรวจรับพัสดุ

สำเนาถูกต้อง

(นางสาวสุวรรณา กอชัย)

ปลัดแขวง

การช่างการพิเศษ

จังหวัดสระบุรี

คณะกรรมการจัดทำแบบปฏิบัติงานก่อสร้าง
ตามคำสั่ง ของสน. ที่ ๑๕๑ / ๒๕๖๖
ครั้งที่ 1A. ลือชัย ๑๕๖
นางเนตรนงนิตย์
กรรมการ
กรรมการ
กรรมการ

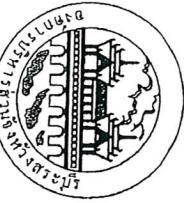
 <p style="font-size: small;">องค์การบริหารส่วนจังหวัดสระบุรี</p>	<p>โครงการ</p> <p>ก่อสร้างถนนลาดยาง เชื่อมซอยคูมิมสุข หมู่ที่ 11 ต.ท่าคล้อ อ.แก่งคอย จ.สระบุรี</p>	<p>สำรวจและออกแบบ</p> <p>(นายพรชัย แก้วประจักษ์) วิศวกรโยธาชำนาญการพิเศษ (จส.) ผู้ชำนาญช่างเขียนแบบ</p>	<p>วิศวกรร่างแบบและควบคุมงาน</p> <p>(นายบรรด ช่างสวน) วิศวกรโยธาชำนาญการพิเศษ (จส.) หัวหน้าฝ่ายสำรวจ</p>	<p>ตรวจทาน</p> <p>(นายสุวรรณา กอชัย) ปลัดแขวง</p>	<p>แบบร่าง</p> <p>แบบร่าง</p>	<p>วันที่</p> <p>...../...../.....</p>
---	--	---	--	---	-------------------------------	--

โครงการก่อสร้างถนนลาดยาง

เชื่อมขอยออยู่ที่คิมี่สูง หมู่ที่ 11 ต.ท่าคล้อ อ.แก่งคอย จ.สระบุรี

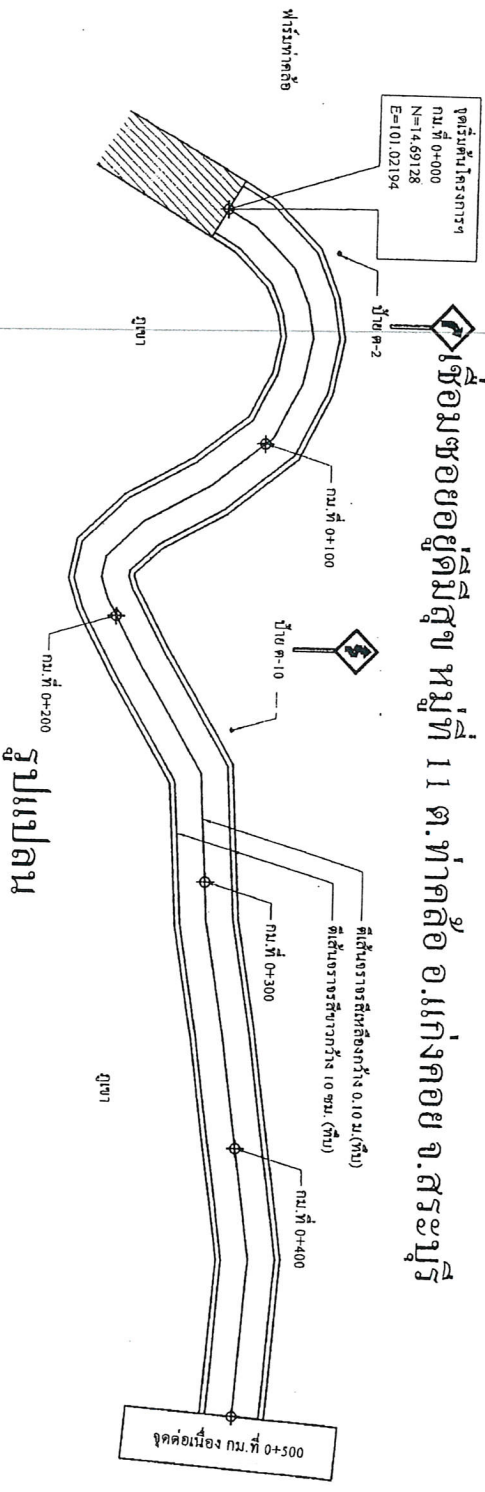

รูปแปลน

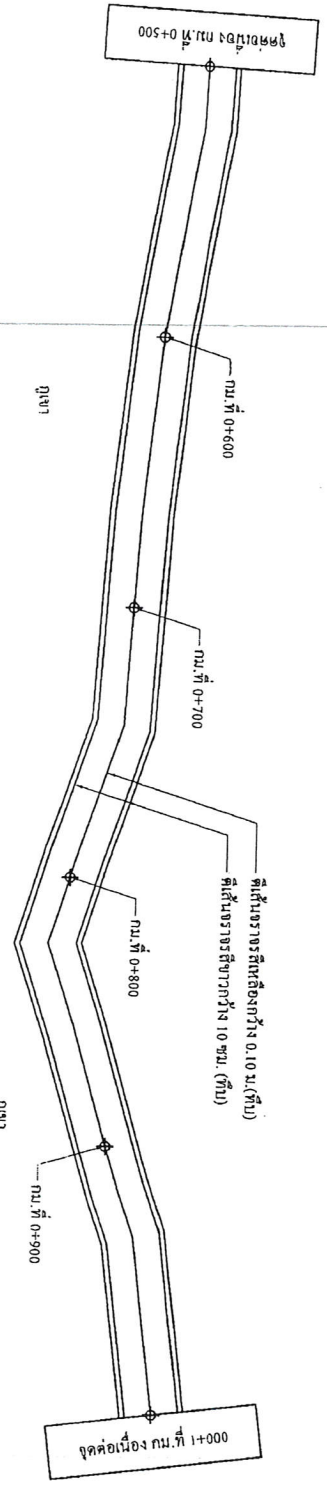

รูปแปลน

ดำเนินการก่อสร้าง

คณะกรรมการจัดทำแบบปฏิบัติงานการก่อสร้าง
 ควบคุมโดย.....
 14 สิงหาคม 2566
 นาย.....
 นาย.....
 นาย.....
 นาย.....

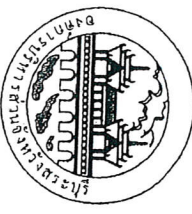
 องค์การบริหารส่วนจังหวัดสระบุรี	โครงการ	ก่อสร้างถนนลาดยาง เชื่อมขอยออยู่ที่คิมี่สูง หมู่ที่ 11 ต.ท่าคล้อ อ.แก่งคอย จ.สระบุรี	
	สำรวจและออกแบบ	(นายพรชัย แก้วบ้าน) วิศวกรโยธาชั้นปฏิบัติการพิเศษ (จ.ข.) ผู้ควบคุมงาน	(นายพรชัย แก้วบ้าน) วิศวกรโยธาชั้นปฏิบัติการพิเศษ (จ.ข.) ผู้ควบคุมงานช่างเขียนแบบ
วิศวกรตรวจแบบและรับใช้ก่อสร้าง	(นายพรชัย แก้วบ้าน) วิศวกรโยธาชั้นปฏิบัติการพิเศษ (จ.ข.) ควบคุมแบบ	(นายพรชัย แก้วบ้าน) วิศวกรโยธาชั้นปฏิบัติการพิเศษ (จ.ข.) ควบคุมแบบ	(นายพรชัย แก้วบ้าน) วิศวกรโยธาชั้นปฏิบัติการพิเศษ (จ.ข.) ควบคุมแบบ
ช่างเขียน	(นายสุรศักดิ์ สมบัติดี) ผู้ปฏิบัติงานการเขียนแบบ	(นายสุรศักดิ์ สมบัติดี) ผู้ปฏิบัติงานการเขียนแบบ	(นายสุรศักดิ์ สมบัติดี) ผู้ปฏิบัติงานการเขียนแบบ
ผู้เขียนงาน	(นายสุรศักดิ์ สมบัติดี) วิศวกรโยธาชั้นปฏิบัติการพิเศษ (จ.ข.) ควบคุมแบบ	(นายสุรศักดิ์ สมบัติดี) วิศวกรโยธาชั้นปฏิบัติการพิเศษ (จ.ข.) ควบคุมแบบ	(นายสุรศักดิ์ สมบัติดี) วิศวกรโยธาชั้นปฏิบัติการพิเศษ (จ.ข.) ควบคุมแบบ
รูปแปลน	(นายสุรศักดิ์ สมบัติดี) วิศวกรโยธาชั้นปฏิบัติการพิเศษ (จ.ข.) ควบคุมแบบ	(นายสุรศักดิ์ สมบัติดี) วิศวกรโยธาชั้นปฏิบัติการพิเศษ (จ.ข.) ควบคุมแบบ	(นายสุรศักดิ์ สมบัติดี) วิศวกรโยธาชั้นปฏิบัติการพิเศษ (จ.ข.) ควบคุมแบบ
NO SCALE
หน้าที่ยื่น

โครงการก่อสร้างถนนลาดยาง เชื่อมซอยคู่มือคู่ขนาน หมู่ที่ 11 ต.ท่าคล้อ อ.แก่งคอย จ.สระบุรี

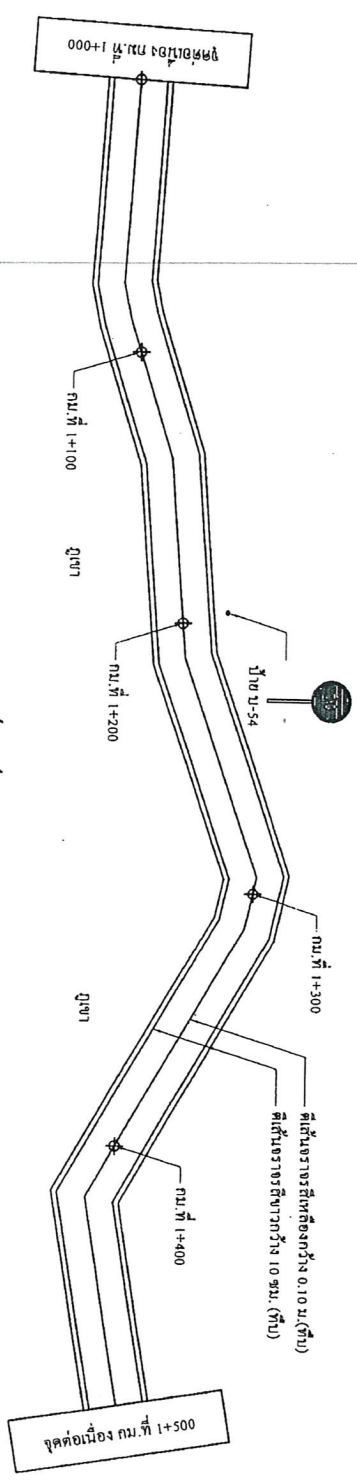

รูปแปลน

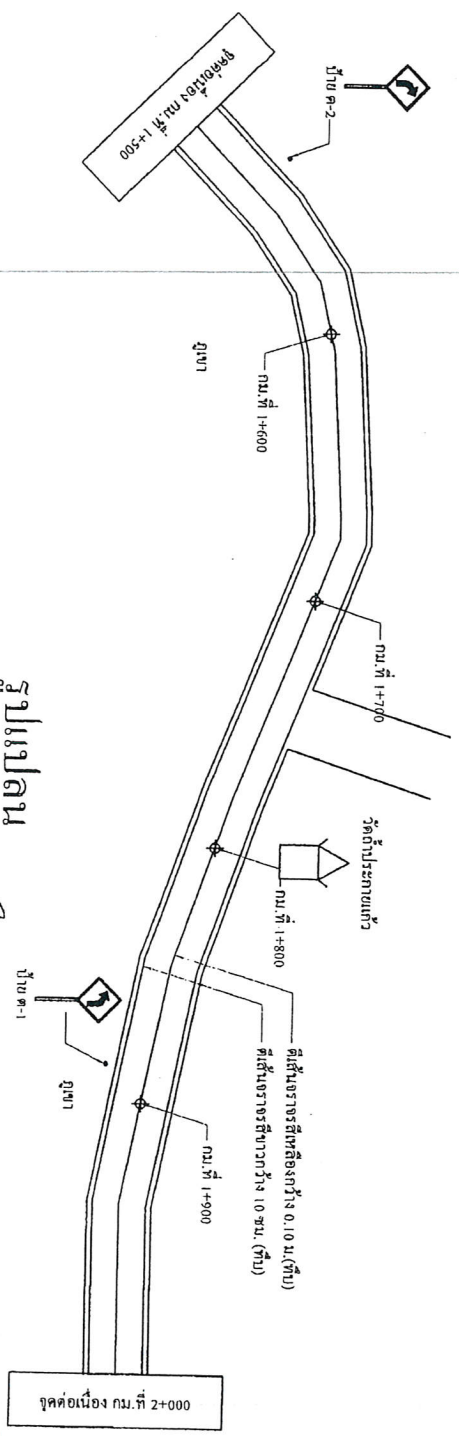

รูปแปลน

คณะกรรมการพัฒนาและปรับปรุงมาตรฐานก่อสร้าง
 ตามคำสั่ง ออ.สท. ที่ ๑๑๒ / ๒๕๕๓
 ลงวันที่ 14 สิงหาคม ๒๕๕๓
 นางนงนันทนา นานา
 10/๒5
 วิศวกรโครงการ
 วิศวกรโครงการ
 วิศวกรโครงการ

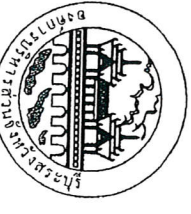
 <p style="text-align: center;">องค์การบริหารส่วนจังหวัดสระบุรี</p>	<p>โครงการ</p> <p>ก่อสร้างถนนลาดยาง เชื่อมซอยคู่มือคู่ขนาน หมู่ที่ 11 ต.ท่าคล้อ อ.แก่งคอย จ.สระบุรี</p>	<p>ผู้อำนวยการเขตออกแบบ</p> <p><i>[Signature]</i> (นางพรชัช คุ้มประวีร์) วิศวกรโยธาชำนาญการพิเศษ (วชช.) ผู้ชำนาญทางผังเมืองแบบ</p>	<p>วิศวกรตรวจแบบและรับใช้เช็คแบบ</p> <p><i>[Signature]</i> (นายประจักษ์ ชาวสาม) วิศวกรโยธาชำนาญการพิเศษ (วชช.) หัวหน้าฝ่ายสำรวจ</p>	<p>ตรวจทาน</p> <p><i>[Signature]</i> (นายสุรสิทธิ์ สมภักดิ์) ผู้อำนวยการสำนักงาน</p>	<p>ชื่อช่างงาน</p> <p>นางนงนันทนา นานา วิศวกรโครงการ รูปแปลน</p>	<p>ขนาดตัวพิมพ์</p> <p>NO SCALE</p>	<p>วันที่</p> <p>07</p>
---	---	---	--	--	--	-------------------------------------	-------------------------

โครงการก่อสร้างถนนลาดยาง

เชื่อมขอยอยูคิมสุข หมู่ที่ 11 ต.ท่าเกลือ อ.แก่งคอย จ.สระบุรี

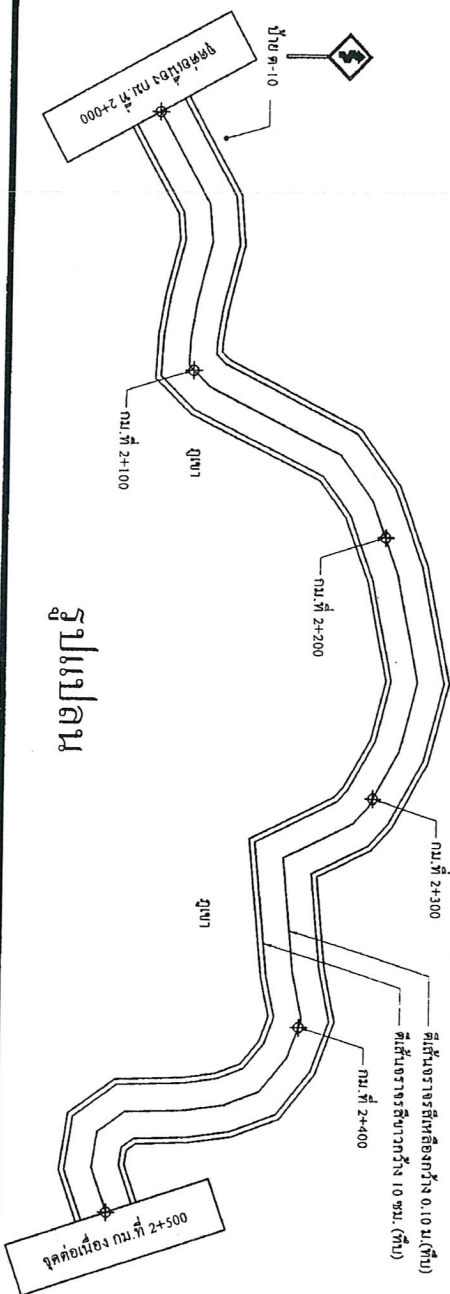



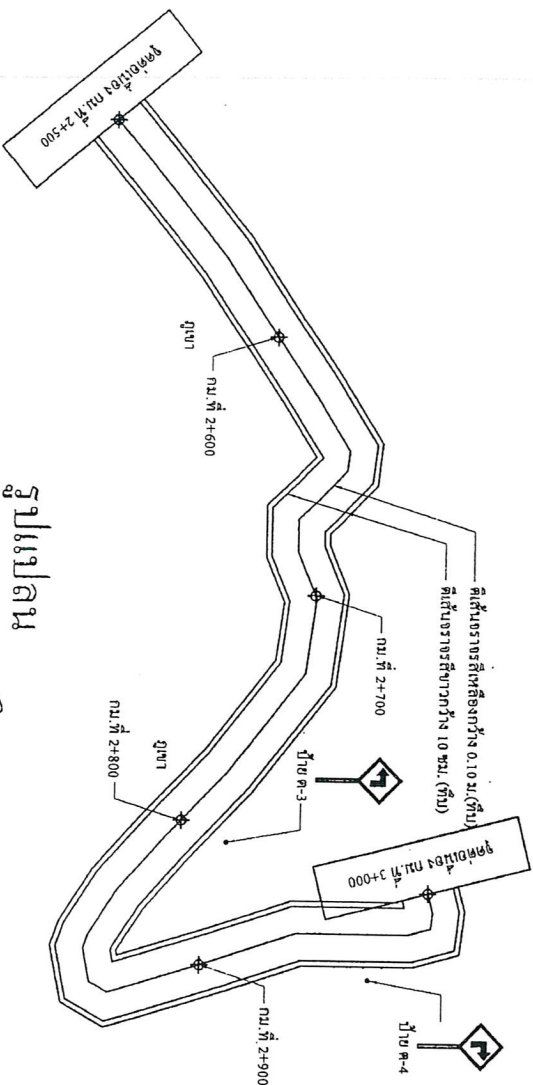

รูปแปลน

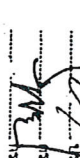

รูปแปลน

คณะกรรมการจัดทำแบบรายละเอียด
 ตามคำสั่ง ออ.ส.บ. ที่ ๑๒๑ / ๒๕๖๔
 ลงวันที่ 1๓ มิ.ย. ๒๕๖๔
 งบประมาณ 110 / ๖5



 วิศวกร

 สถาปนิก

 วิศวกร

 วิศวกร

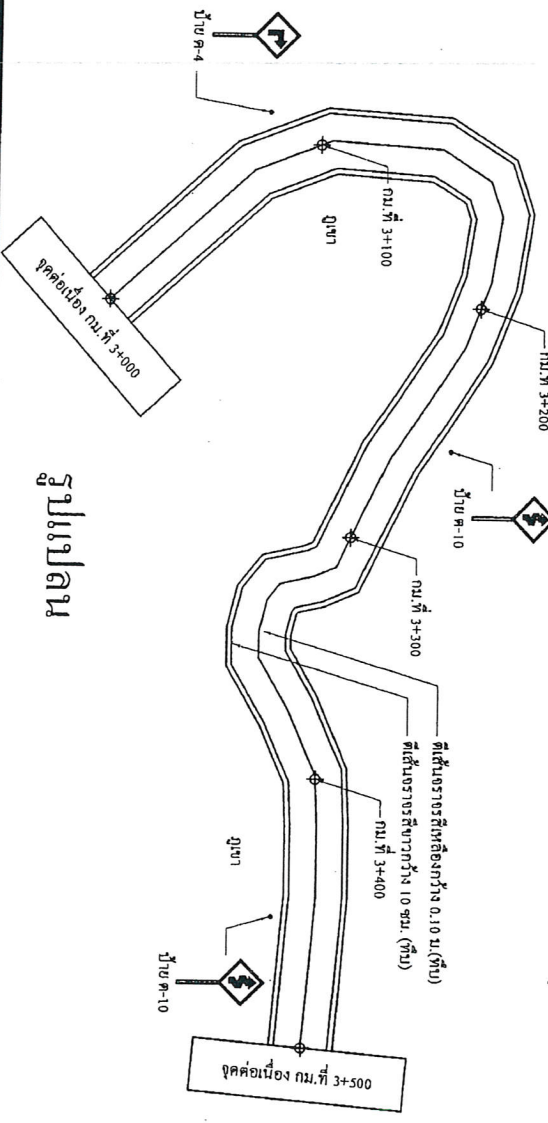

 องค์การบริหารส่วนจังหวัดสระบุรี	โครงการ ก่อสร้างถนนลาดยาง เชื่อมขอยอยูคิมสุข หมู่ที่ 11 ต.ท่าเกลือ อ.แก่งคอย จ.สระบุรี	
	สักรางและออกแบบ (นายพรชัย เก่งวิวัฒน์) วิศวกรโยธาชำนาญการพิเศษ (จช.)	วิศวกรตรวจแบบแปลนและก่อสร้าง (นายประจักษ์ ขาวธรรม) วิศวกรโยธาชำนาญการพิเศษ (จช.)
ผังถนน (นายณรงค์ฤทธิ์ น.ค.ปรีชา) ผู้ช่วยนายช่างผังถนนแบบ	ครอบแบบ (นายวิชาญ ชื่นสุข) ผู้ช่วยนายช่างผังถนนแบบ	อนุมัติ (นายสุรสิทธิ์ สมนักดิ์) ผู้อำนวยการส่วนผังถนน
ที่ตั้งงาน ๐๘		๐๘

โครงการก่อสร้างถนนลาดยาง

เชื่อมซอยยูเอซีมีสุข หมู่ที่ 11 ต.ท่าคล้อ อ.แก่งคอย จ.สระบุรี



รูปแปลน

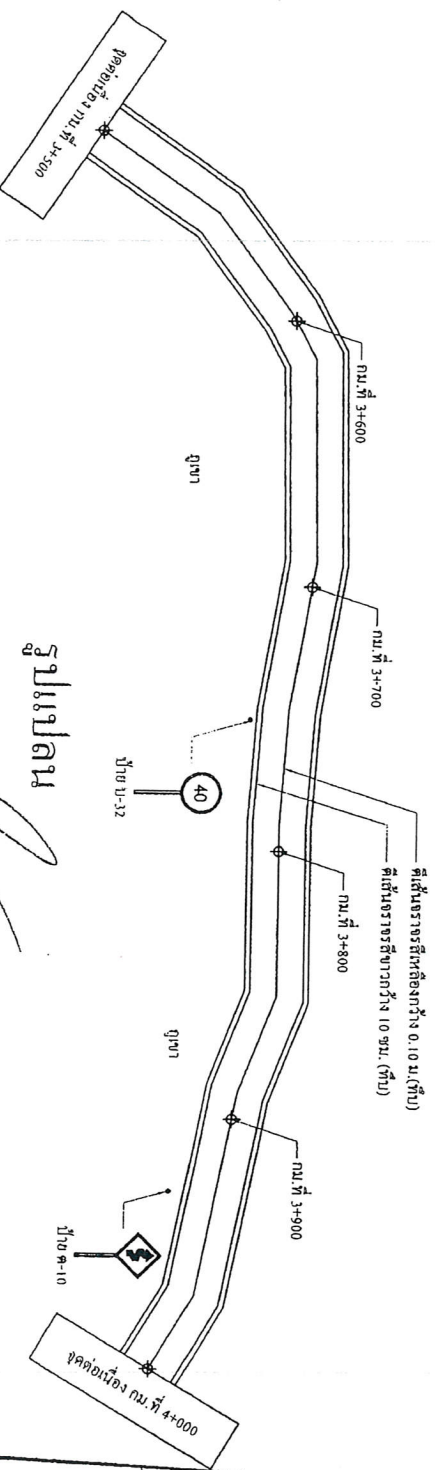

รูปแปลน

คณะกรรมการจัดทำแบบปฏิบัติงานการทางหลวง
 ตามคำสั่งของกรมฯ ที่ 960 / 2565
 ลงวันที่ 14 สิงหาคม 2565
 ม.บ. 165

ผู้ดำเนินการโครงการ
 วิศวกร
 09

 องค์การบริหารส่วนจังหวัดสระบุรี	โครงการ ก่อสร้างถนนลาดยาง เชื่อมซอยยูเอซีมีสุข หมู่ที่ 11 ต.ท่าคล้อ อ.แก่งคอย จ.สระบุรี	ผู้อำนวยการโครงการ (นายพรชัย แก้วบึงวัน) วิศวกรโยธาชำนาญการพิเศษ (วช.) อนุมัติ (นายสุรศักดิ์ สมภักดิ์) ผู้อำนวยการส่วนช่าง	วิศวกรโครงการ (นายพรชัย แก้วบึงวัน) วิศวกรโยธาชำนาญการพิเศษ (วช.) อนุมัติ (นายสุรศักดิ์ สมภักดิ์) ผู้อำนวยการส่วนช่าง
		วิศวกรโครงการ (นายพรชัย แก้วบึงวัน) วิศวกรโยธาชำนาญการพิเศษ (วช.) อนุมัติ (นายสุรศักดิ์ สมภักดิ์) ผู้อำนวยการส่วนช่าง	วิศวกรโครงการ (นายพรชัย แก้วบึงวัน) วิศวกรโยธาชำนาญการพิเศษ (วช.) อนุมัติ (นายสุรศักดิ์ สมภักดิ์) ผู้อำนวยการส่วนช่าง

โครงการก่อสร้างถนนลาดยาง เชื่อมซอยคูคตมีสุข หมู่ที่ 11 ต.ท่าคล้อ อ.แก่งคอย จ.สระบุรี

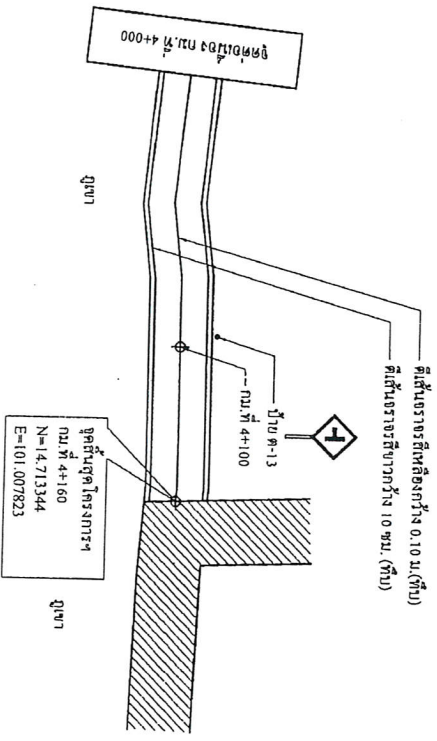

รูปแปลน

คณะกรรมการพัฒนาปรับปรุงราชการกรมก่อสร้าง
 ตามคำสั่ง ออช.ท.ร. ที่ ๑๕๐ / ๒๕๖๕
 ลงวันที่ 14 สิงหาคม ๒๕๖๕
 มอบหมายให้
 10/๒5
 วิศวกรรมการ
 กรรมการ
 กรรมการ

 องค์การบริหารส่วนจังหวัดสระบุรี	โครงการ ก่อสร้างถนนลาดยาง เชื่อมซอยคูคตมีสุข หมู่ที่ 11 ต.ท่าคล้อ อ.แก่งคอย จ.สระบุรี	หัวหน้าโครงการ (นางพรชัย แก้วจรัส) วิศวกรโยธาชำนาญการพิเศษ (จช.) (ตำแหน่ง (ตำแหน่งช่างเขียนแบบ) (ตำแหน่งช่างเขียนแบบ)	วิศวกรร่างแบบ (นายสุวิทย์ ชาวสวน) วิศวกรโยธาชำนาญการพิเศษ (จช.) (ตำแหน่ง (ตำแหน่งช่างสำรวจ)	ควบคุม (นายสุรสิทธิ์ สมภักดิ์) ผู้อำนวยการส่วนควบคุมการก่อสร้าง	อนุมัติ (นายสุรสิทธิ์ สมภักดิ์) ผู้อำนวยการส่วนควบคุมการก่อสร้าง
		วิศวกรร่างแบบ (นายสุวิทย์ ชาวสวน) วิศวกรโยธาชำนาญการพิเศษ (จช.) (ตำแหน่ง (ตำแหน่งช่างสำรวจ)			
		ควบคุม (นายสุรสิทธิ์ สมภักดิ์) ผู้อำนวยการส่วนควบคุมการก่อสร้าง			
		อนุมัติ (นายสุรสิทธิ์ สมภักดิ์) ผู้อำนวยการส่วนควบคุมการก่อสร้าง			

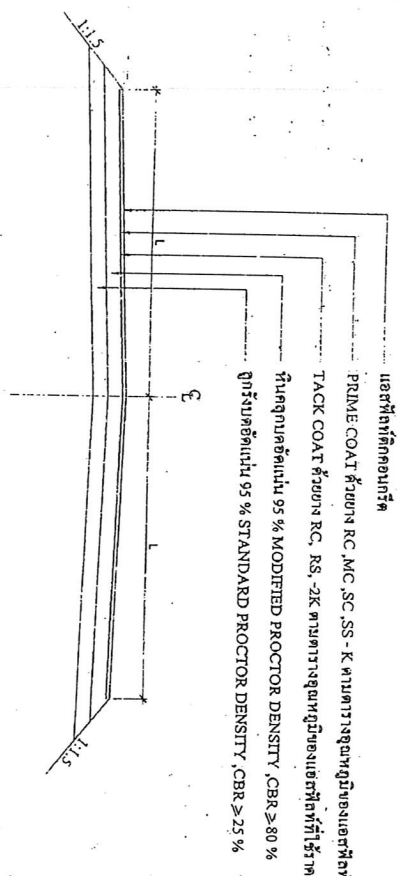

สำนักช่าง
 10 SCALE
 10
 10

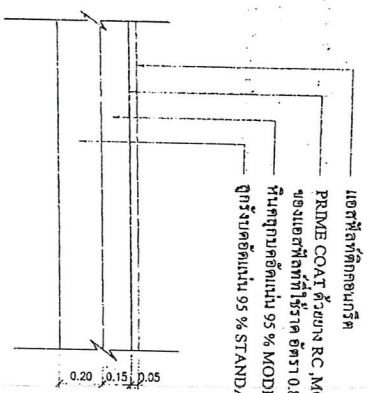

รูปตัดถนน แอสฟัลติกคอนกรีต

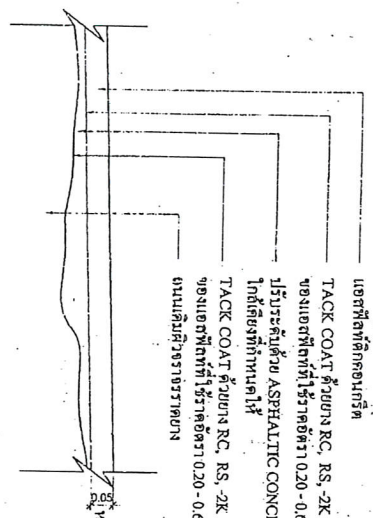

รายละเอียด ASPHALTIC CONCRETE



รายละเอียดงาน OVERLAY ASPHALTIC CONCRETE



องค์การบริหารส่วนจังหวัดสระบุรี

ถนนลาดจากแอมบี ASPHALTIC CONCRETE

เดือนเมษา

(นายสงกรานต์ นาควิธา) ผู้ช่วยนายช่างเทคนิคแอมบี

(นายชัชวาลย์ คงผลมา) นายช่างเทคนิคแอมบี

(นายพรชัย นาควิรัตน์) วิศวกรโยธาชำนาญการ

(นายสุวิทย์ อิ่มนง) หน.ฝ่ายสำรวจและออกแบบ

(นายอานิช วัฒนสิง) ผู้อำนวยการโครงการ

(นายสุวิทย์ อิ่มนง) วิศวกรโยธาชำนาญการ

(นายสงกรานต์ นาควิธา) วิศวกรโยธาชำนาญการ

(นายชัชวาลย์ คงผลมา) นายช่างเทคนิคแอมบี

(นายสุวิทย์ อิ่มนง) วิศวกรโยธาชำนาญการ

นางสาวสุรภมาภา กาย (นางสาวสุรภมาภา กาย) วิศวกรโยธาชำนาญการ

- ปรึกษาแบบก่อสร้างที่กำกับแก้ไขเป็นค่าโดยประมาณ
- ปรึกษาแบบก่อสร้างที่กำกับแก้ไขที่แน่นอน ที่อยู่ในความรับผิดชอบของสถาปนิก
- ปรึกษาแบบก่อสร้างที่กำกับแก้ไขที่แน่นอน ที่อยู่ในความรับผิดชอบของสถาปนิก
- ปรึกษาแบบก่อสร้างที่กำกับแก้ไขที่แน่นอน ที่อยู่ในความรับผิดชอบของสถาปนิก
- ปรึกษาแบบก่อสร้างที่กำกับแก้ไขที่แน่นอน ที่อยู่ในความรับผิดชอบของสถาปนิก

Handwritten notes and stamps at the top of the page.

ตัวอย่างแบบแปลนใบแจ้งหนี้ของกรมสรรพากร

กรมสรรพากรขององค์การบริหารส่วนจังหวัดสระบุรี
โทร 036-211852

ประเภทของเงินสิ่งก่อสร้าง.....
ปริมาณงานก่อสร้าง.....

ชื่อ ที่อยู่ หมายเลขโทรศัพท์ ผู้รับจ้าง.....

ระยะเวลาการประเมิน และระยะเวลาสิ้นสุด รวมเป็นระยะเวลาการ.....
วงเงินงบประมาณที่ตกลงไว้หรือที่สรุป.....

ราคาการก่อสร้าง.....
วงเงินค่าก่อสร้างตามที่ได้ลงนามในสัญญา.....

ชื่อกรรมการตรวจการงานและผู้ควบคุมงาน พร้อมหมายเลข โทรศัพท์.....
.....

.....
.....

.....
.....

.....
.....

แบบแปลนที่ 2.40 มีผลใช้บังคับตั้งแต่วันที่ 1 ตุลาคม 2551
แบบแปลนที่ 2.40 มีผลใช้บังคับตั้งแต่วันที่ 1 ตุลาคม 2551

คณะกรรมการทบทวนใบแจ้งหนี้ของกรมสรรพากร
 หมดอายุของสน. พ. ๑๑๐ / ๒๕๕๑
 ลงวันที่ ๒๕ สิงหาคม ๒๕๕๑
 นายสมชาย ใจดี
 นายสมชาย ใจดี
 กรรมการ
 กรรมการ
 กรรมการ

นางสาวสุวิมล ใจดี

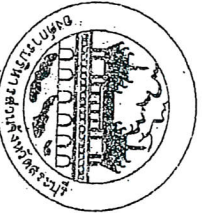

1.20

องค์การบริหารส่วนจังหวัดบุรีรัมย์

ประเภท.....

วงเงินค่าก่อสร้าง..... (บาท)

แหล่งเงินที่ก่อสร้าง.....

ประเภทผลงาน.....

โครงการนี้ก่อสร้างด้วยเงินงบประมาณ.....

ด้านหน้า

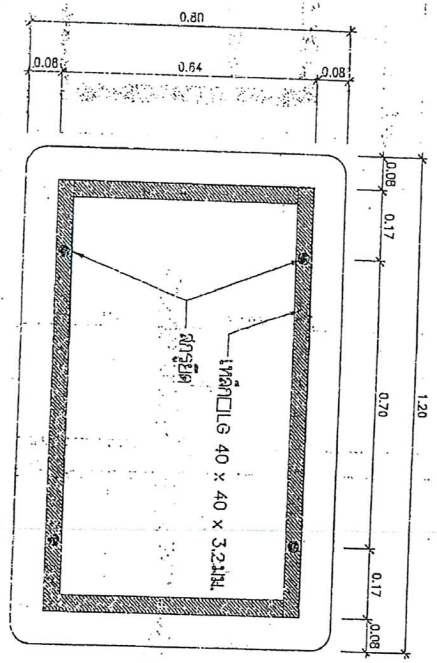

ด้านหลัง

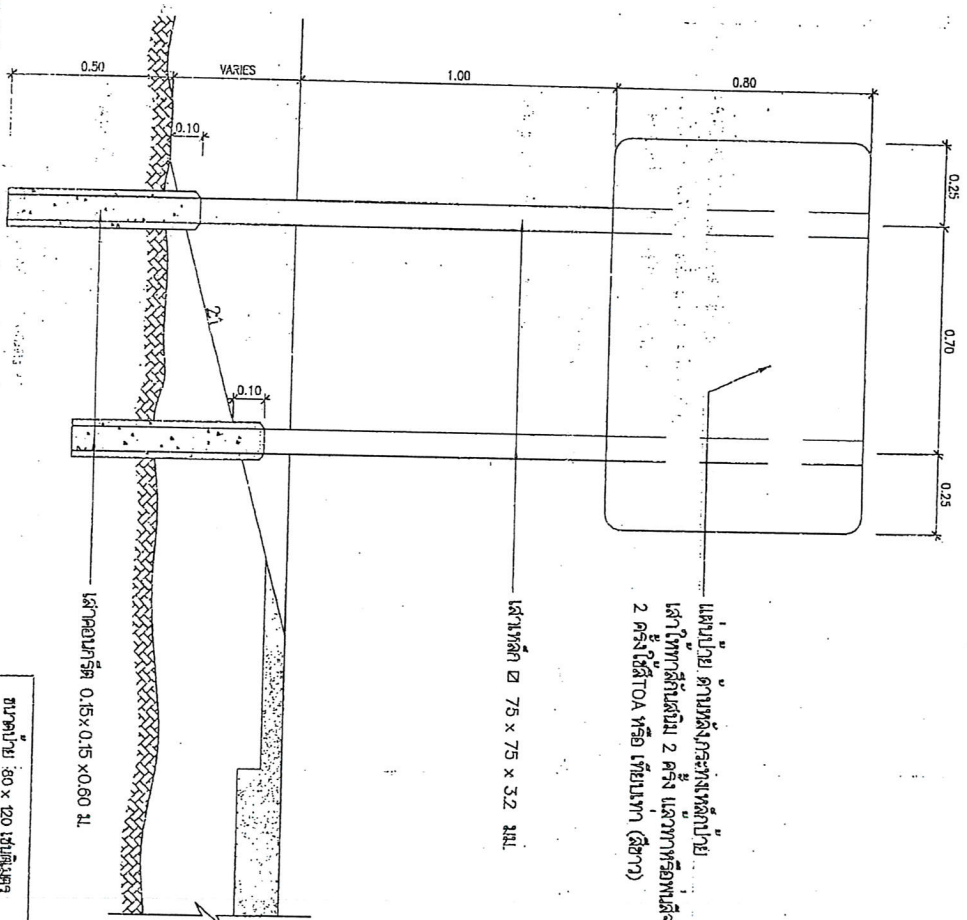

แผ่นป้าย ด้านหลังของเหล็กป้าย
 ใส่วัดสันด้าน 2 ครั้ง แล้วทาหรือทาสีครั้ง
 2 ครั้ง ใช้ TOA หรือ เทียนทา (สีขาว)

คำสั่งการปฏิบัติงาน

1. ให้ช่างก่อสร้างดำเนินการก่อสร้างป้ายตามแบบที่แนบมา
2. ให้ช่างก่อสร้างดำเนินการทาสีป้ายตามแบบที่แนบมา
3. ให้ช่างก่อสร้างดำเนินการติดตั้งป้ายตามแบบที่แนบมา

คณะกรรมการดำเนินงานโครงการก่อสร้าง
 ชุมชนส่งเสริมสุขภาพ หมู่ 9/5 บ. / 4/5 บ.
 งบประมาณ 11,800.00 บาท
 วันที่ 11 สิงหาคม 2556

นางแพงแพง.....
 ประธานกรรมการ

.....
 กรรมการ

.....
 กรรมการ

.....
 กรรมการ

ขนาดป้าย 80 x 120 เซนติเมตร

วัสดุที่ใช้ วัสดุชนิดทนทานที่สำนักงาน อบจ.บุรีรัมย์

การติดตั้ง ติดตั้ง จุฬารัตนพัฒนาของโครงการหรือบริษัทในท้องถิ่น

วันที่ 11 สิงหาคม 2556

1. ให้ช่างก่อสร้างดำเนินการก่อสร้างป้ายตามแบบที่แนบมา

2. ให้ช่างก่อสร้างดำเนินการทาสีป้ายตามแบบที่แนบมา

3. ให้ช่างก่อสร้างดำเนินการติดตั้งป้ายตามแบบที่แนบมา

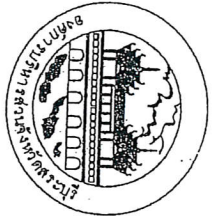

C * C

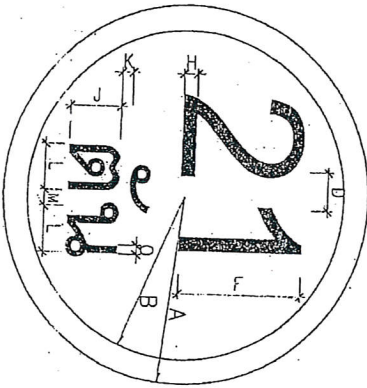

ป้ายจราจร ประเภทที่	มีที่นั่งชนติเมตร														
	A	B	C	D	E	F	G	H	J	K	L	M	N	O	
1	30	26	X	X	X	X	20	X	3	10	2	X	X	X	X

เส้นขอบป้าย สีแดง
 ตัวอักษรตัวเลข สีดำ
 พื้นป้าย สีขาว
 จัดให้อยู่กึ่งกลาง

ป้ายบังคับ

วัสดุที่ใช้

- ไม้พลาสติก 75x75x3.2 มม.

- พื้นป้ายเหล็กทำด้วยเหล็กอบสีกะลีสีหนา 1.2 มม.

- พื้นป้ายสีเหลืองขอบป้าย, และตัวอักษรตัวเลขเป็นสีดึกเกอร์สะท้อนแสง

- ทัศนวิสัยมองเห็นป้าย, และตัวอักษรตัวเลขเป็นสีดึกเกอร์สะท้อนแสง

การติดตั้ง

ติดตั้งจุดเริ่มต้นถนนของโครงการหรือบริเวณใกล้ติดตั้งกับโครงการ

ดำเนินการถูกต้อง

นางสาวอรุณพร
นักวิชาการพิเศษ

คณะกรรมการควบคุมการจราจรทางบก. พ. ๒๕๖ / ๒๕๖
 ลงวันที่ 14 มิถุนายน ๒๕๖๕
 นายนันทวัฒน์
 หัวหน้าโครงการ
 กรรมการ
 กรรมการ

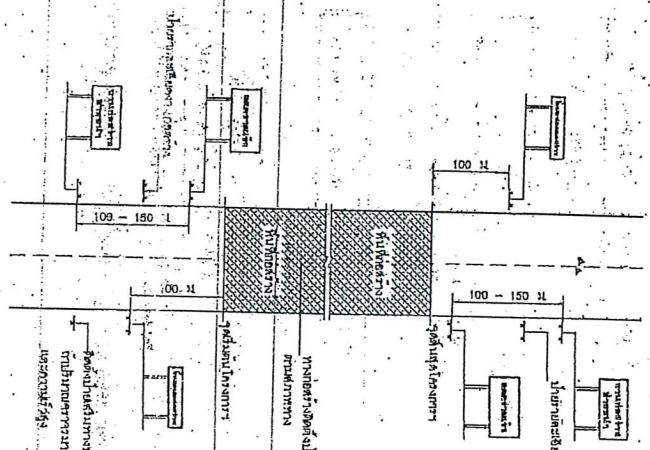
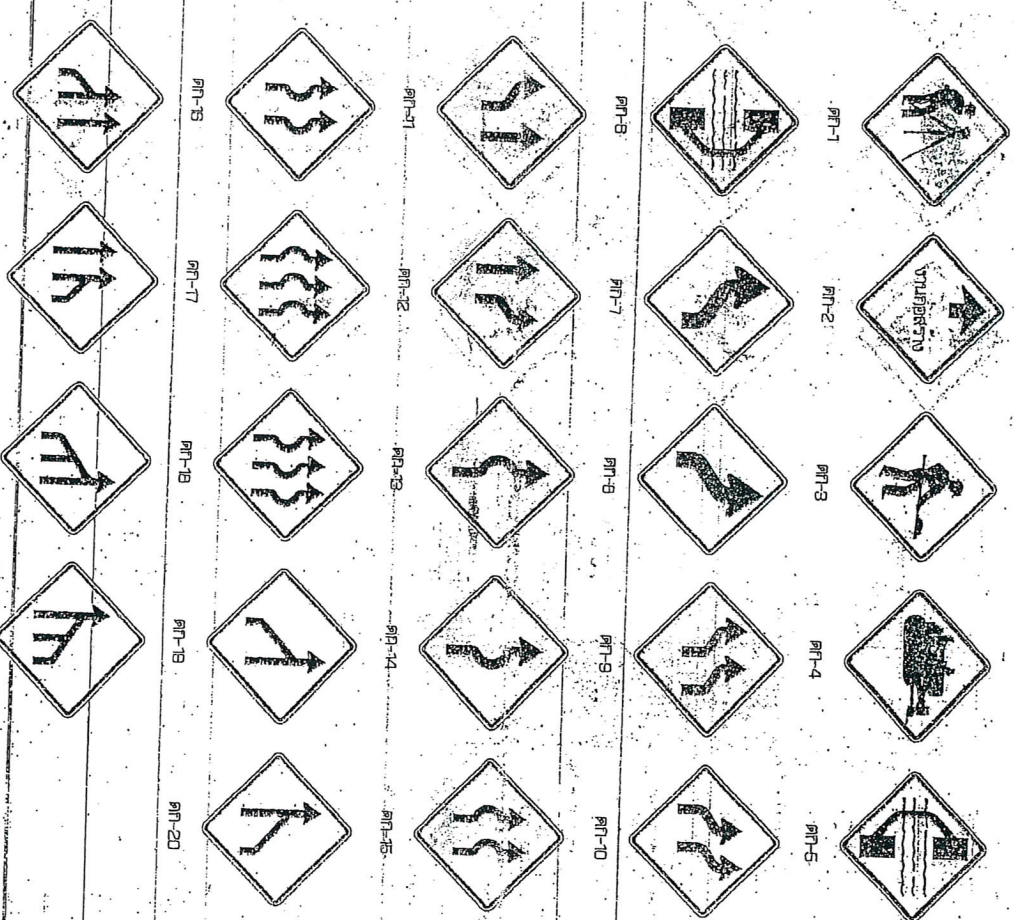

แสดงการติดตั้งป้ายจราจรของทางบก

ป้ายเตือนล่วงหน้า
ขนาด 80 x 180 ซม.
สีพื้นขาว พื้นหลังสีน้ำเงิน
สีตัวอักษรสีน้ำเงิน

ป้ายเตือน
ขนาด 50 x 180 ซม.
สีพื้นขาว พื้นหลังสีน้ำเงิน
สีตัวอักษรสีน้ำเงิน

ป้ายบอกทิศทาง
ขนาด 45 x 180 ซม.
สีพื้นขาว พื้นหลังสีน้ำเงิน
สีตัวอักษรสีน้ำเงิน

ป้ายบอกจุดอันตราย
ขนาด 75 x 180 ซม.
สีพื้นขาว พื้นหลังสีน้ำเงิน
สีตัวอักษรสีน้ำเงิน

ป้ายบอกจุดอันตราย
ขนาด 15 ซม.
สีพื้นขาว พื้นหลังสีน้ำเงิน
สีตัวอักษรสีน้ำเงิน

ประเภทป้ายเตือนในทางบก (บก.)

ลำดับ	ชื่อของป้าย	ขนาด
1	คนเดินเท้า	75-1
2	จักรยาน	75-2
3	คนขี่จักรยาน	75-3
4	เครื่องจักรกลทางการเกษตร	75-4
5	รถบรรทุก	75-5
6	รถโดยสาร	75-6
7-22	เครื่องหมายจราจร	60 x 75 ซม. หรือ 75 x 75 ซม.
23-25	ป้ายบอกทิศทาง	45 x 75 ซม. หรือ 75 x 75 ซม.

นาย **สุวิทย์ วัฒนศิริ** / **ผอ.ส.บ.**
นาย **สุวิทย์ วัฒนศิริ** / **ผอ.ส.บ.**
นาย **สุวิทย์ วัฒนศิริ** / **ผอ.ส.บ.**
นาย **สุวิทย์ วัฒนศิริ** / **ผอ.ส.บ.**
นาย **สุวิทย์ วัฒนศิริ** / **ผอ.ส.บ.**
นาย **สุวิทย์ วัฒนศิริ** / **ผอ.ส.บ.**
นาย **สุวิทย์ วัฒนศิริ** / **ผอ.ส.บ.**
นาย **สุวิทย์ วัฒนศิริ** / **ผอ.ส.บ.**
นาย **สุวิทย์ วัฒนศิริ** / **ผอ.ส.บ.**
นาย **สุวิทย์ วัฒนศิริ** / **ผอ.ส.บ.**

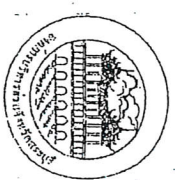

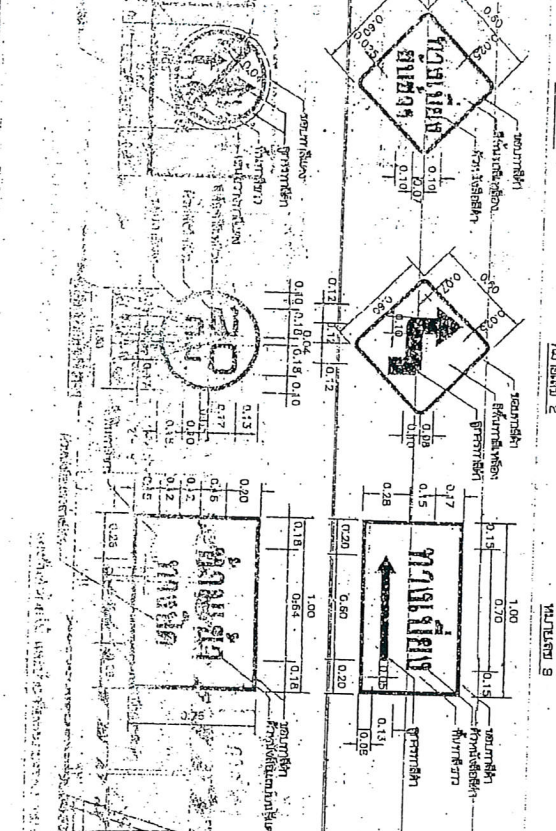
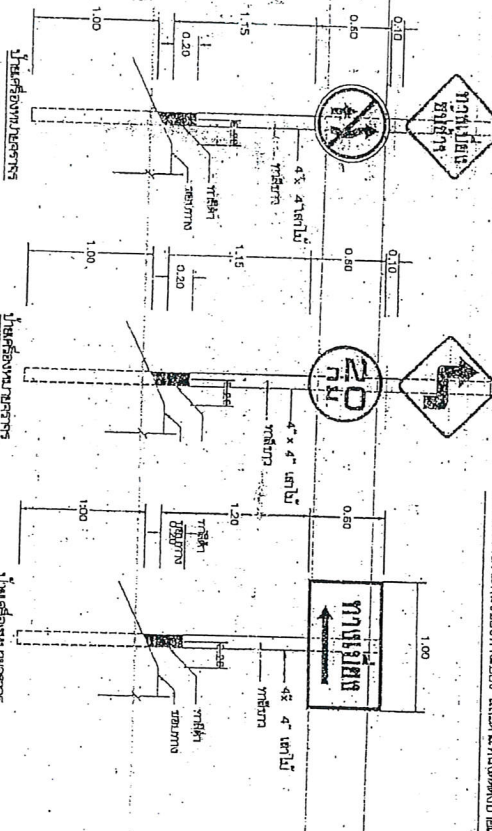
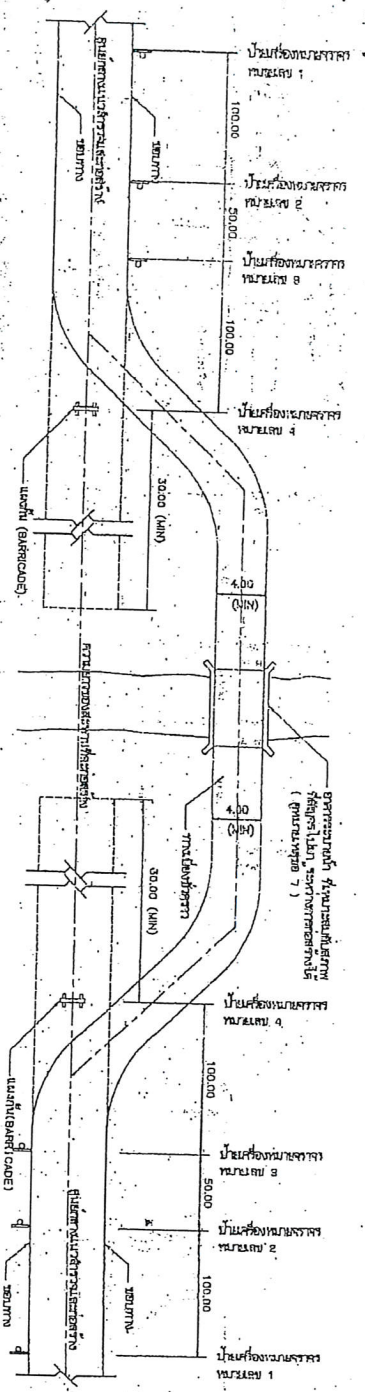

ชื่อโครงการ:
 ชื่อ:
 ประเภทของงาน:
 วัตถุประสงค์:
 1. วัตถุประสงค์ของโครงการ:
 2. วัตถุประสงค์ของโครงการ:
 3. วัตถุประสงค์ของโครงการ:
 4. วัตถุประสงค์ของโครงการ:
 5. วัตถุประสงค์ของโครงการ:
 6. วัตถุประสงค์ของโครงการ:
 7. วัตถุประสงค์ของโครงการ:
 8. วัตถุประสงค์ของโครงการ:
 9. วัตถุประสงค์ของโครงการ:
 10. วัตถุประสงค์ของโครงการ:

วันที่: 14 สิงหาคม 2564
 20/65
 2.40
 1.20
 1.38
 0.20
 0.15
 0.15
 0.10
 0.10
 0.10

แบบแปลนอาคาร:
 1. วัตถุประสงค์ของโครงการ:
 2. วัตถุประสงค์ของโครงการ:
 3. วัตถุประสงค์ของโครงการ:
 4. วัตถุประสงค์ของโครงการ:
 5. วัตถุประสงค์ของโครงการ:
 6. วัตถุประสงค์ของโครงการ:
 7. วัตถุประสงค์ของโครงการ:
 8. วัตถุประสงค์ของโครงการ:
 9. วัตถุประสงค์ของโครงการ:
 10. วัตถุประสงค์ของโครงการ:



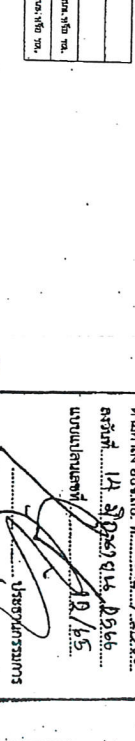
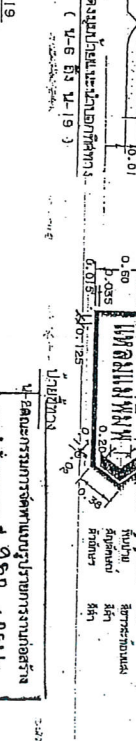
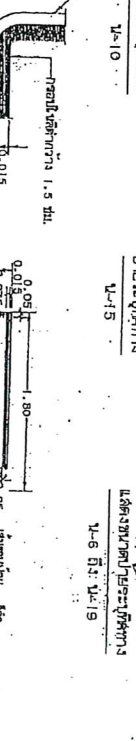
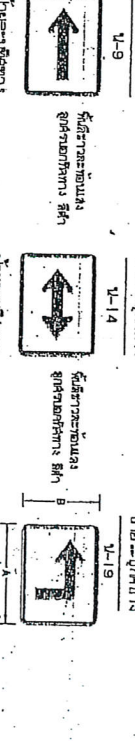
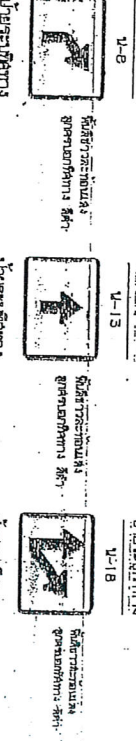
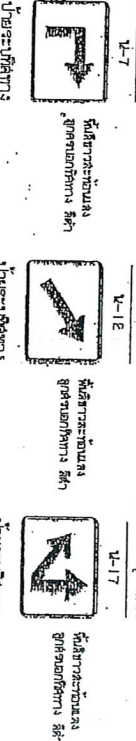
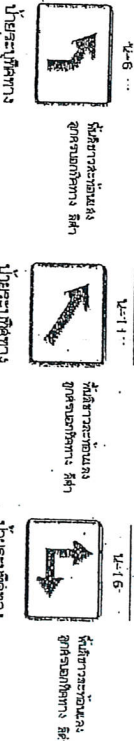
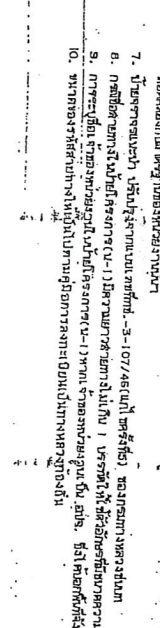
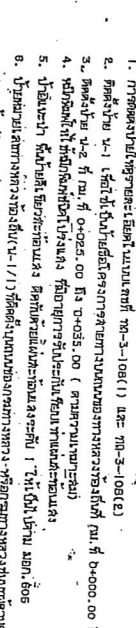
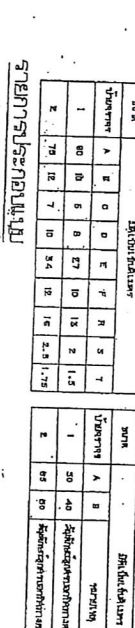
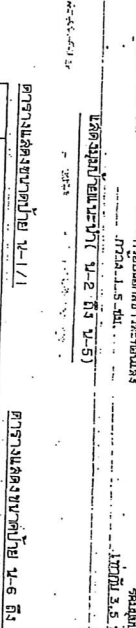
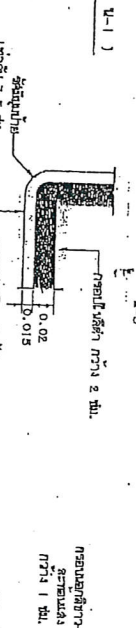
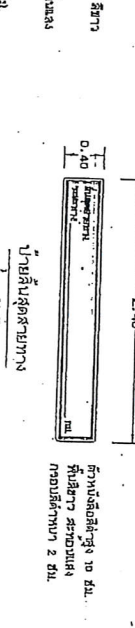
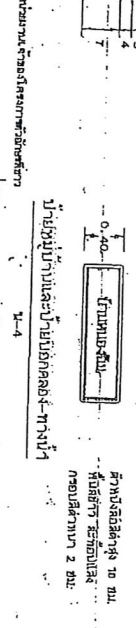
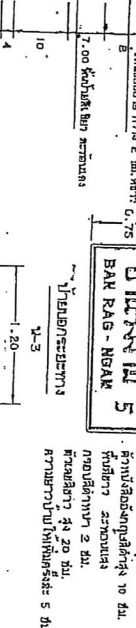
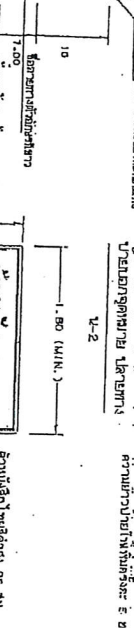
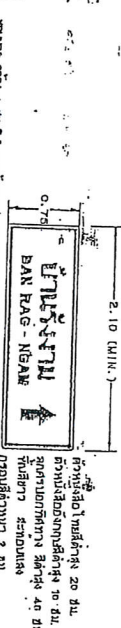
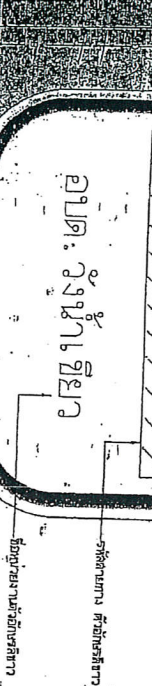
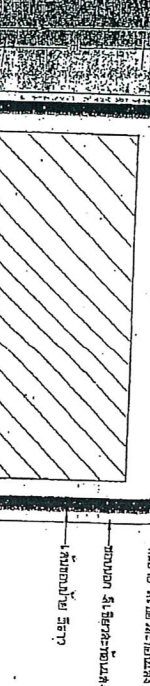
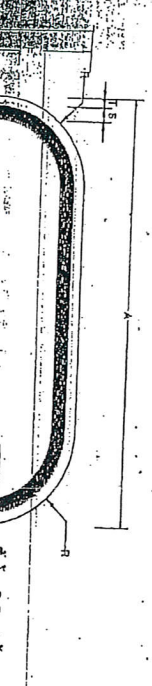
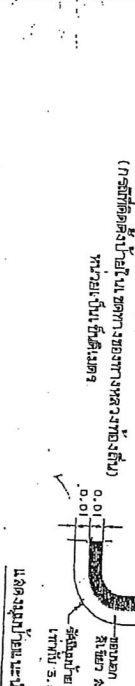
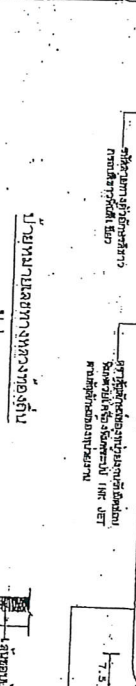
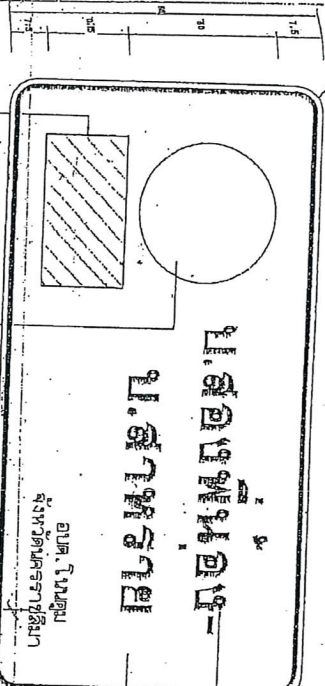
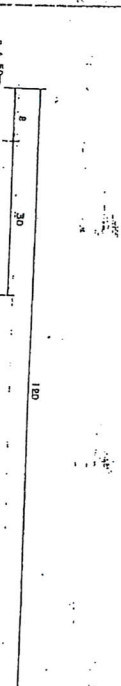

บันไดขึ้นลง

บันไดขึ้นลง

บันไดขึ้นลง

บันไดขึ้นลง

บันไดขึ้นลง

บันไดขึ้นลง

บันไดขึ้นลง

บันไดขึ้นลง

บันไดขึ้นลง

บันไดขึ้นลง

บันไดขึ้นลง

บันไดขึ้นลง

บันไดขึ้นลง

บันไดขึ้นลง

บันไดขึ้นลง

บันไดขึ้นลง

บันไดขึ้นลง

บันไดขึ้นลง

บันไดขึ้นลง

บันไดขึ้นลง

บันไดขึ้นลง

บันไดขึ้นลง

บันไดขึ้นลง

บันไดขึ้นลง

บันไดขึ้นลง

บันไดขึ้นลง

บันไดขึ้นลง

บันไดขึ้นลง

บันไดขึ้นลง

บันไดขึ้นลง

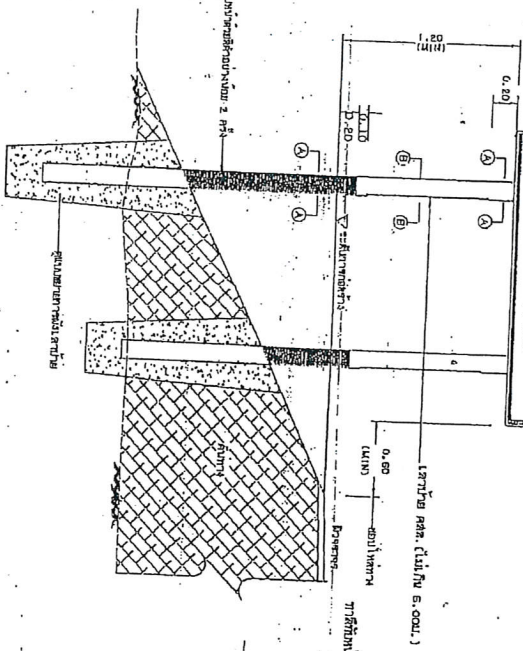
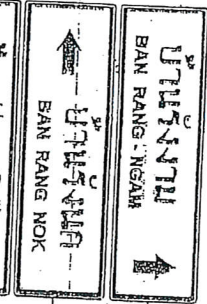

ผังอาคารตัดในสาย N-2 (ชุด) และ N-3 (ชุด)

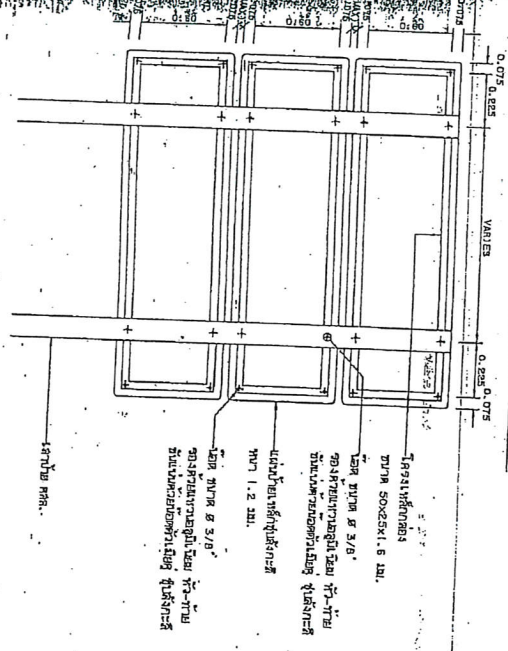

ผังอาคารตัดในสาย N-2 (ชุด) และ N-3 (ชุด)

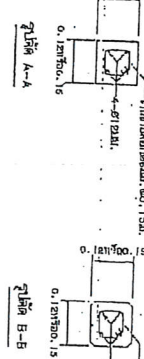
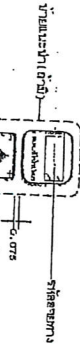

รูปตัดในภาพ (ดูรายละเอียด หน้า 4)

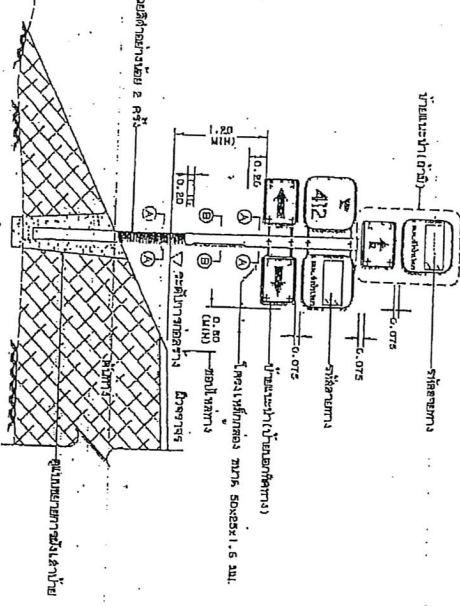

ผังอาคารตัดในสาย N-2 (ชุด) และ N-3 (ชุด)

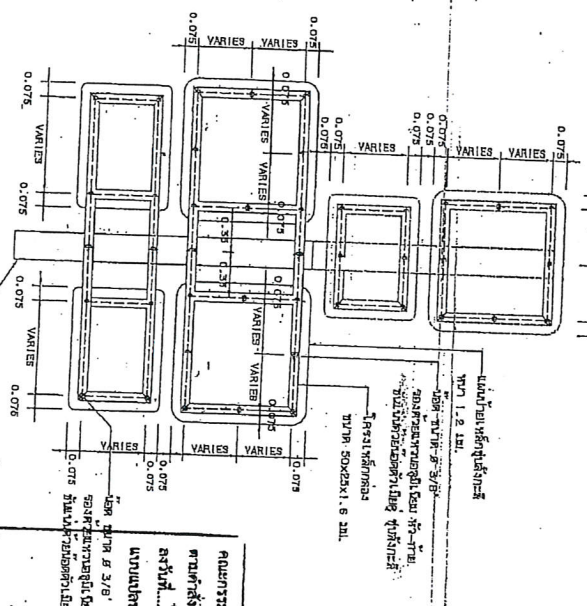

ผังอาคารตัดในสาย N-2 (ชุด) และ N-3 (ชุด)

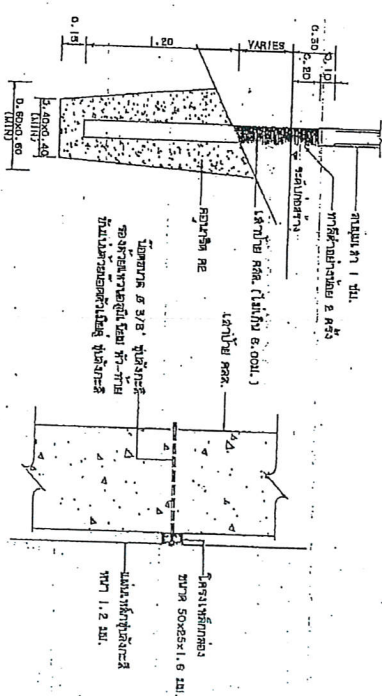

ผังอาคารตัดในสาย N-2 (ชุด) และ N-3 (ชุด)

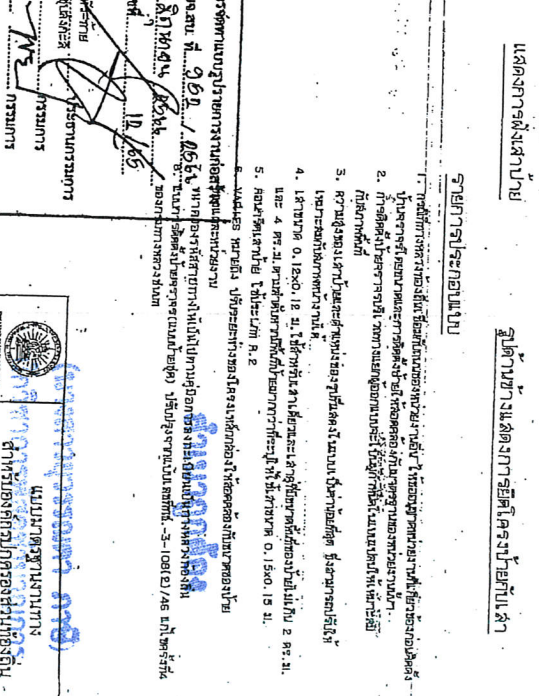

ผังอาคารตัดในสาย N-2 (ชุด) และ N-3 (ชุด)

รายการประกอบแบบ

1. ฐานรากคอนกรีตเสริมเหล็ก
2. เสาเข็มคอนกรีตเสริมเหล็ก
3. ผนังอาคารก่ออิฐฉาบปูน
4. ฝ้าเพดาน
5. ฝ้าผนัง

การควบคุมการก่อสร้างอาคาร
นางสาว นงนุช น. ๑๐๑ / ๑๕๖
นางสาว นงนุช น. ๑๐๑ / ๑๕๖
นางสาว นงนุช น. ๑๐๑ / ๑๕๖

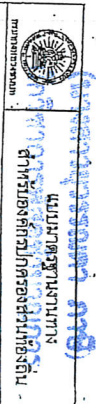



บันทึกข้อความ

ส่วนราชการ สำนักช่าง ส่วนควบคุมการก่อสร้าง ฝ่ายสำรวจ โทร. ๐-๓๖๒๑-๒๕๔๓

ที่ สบ ๕๑๐๐๕.๑/๕๖๖๙

วันที่ ๙ ตุลาคม ๒๕๖๖

เรื่อง รายงานขอความเห็นชอบการจัดทำแบบรูปรายการงานก่อสร้าง

เรียน นายกองค้การบริหารส่วนจังหวัดสระบุรี

ตามคำสั่งองค์การบริหารส่วนจังหวัดสระบุรี ที่ ๙๕๒/๒๕๖๖ ลงวันที่ ๑๔ มิถุนายน ๒๕๖๖ เรื่อง แต่งตั้งคณะกรรมการจัดทำแบบรูปรายการงานก่อสร้าง โครงการก่อสร้างถนนลาดยาง เชื่อมขอย อยู่ดีมีสุข หมู่ที่ ๑๑ ตำบลท่าคล้อ อำเภอแก่งคอย จังหวัดสระบุรี ด้วยวิธีประกวดราคาอิเล็กทรอนิกส์ (e-bidding) ตามข้อบัญญัติองค์การบริหารส่วนจังหวัดสระบุรี งบประมาณรายจ่ายประจำปีงบประมาณ พ.ศ.๒๕๖๖ หน้า ๓๙๘ นั้น

ขอเรียนว่า คณะกรรมการจัดทำแบบรูปรายการงานก่อสร้างฯ ได้ดำเนินการจัดทำแบบรูปรายการงานก่อสร้างโครงการดังกล่าวฯ เสร็จเรียบร้อยแล้ว รายละเอียดตามเอกสารที่แนบมาพร้อมนี้

จึงเรียนมาเพื่อโปรดพิจารณาให้ความเห็นชอบ แบบรูปรายการงานก่อสร้างฯ ดังกล่าว และลงนามในบันทึกฉบับนี้ แจกกองพัสดุและทรัพย์สินเพื่อพิจารณาดำเนินการต่อไป

ลงชื่อ.....ประธานกรรมการ

(นายจิรพล บุญลือ)

หัวหน้าฝ่ายสาธารณูปโภค

ลงชื่อ.....กรรมการ

(นายพรชัย แก้วบังวัน)

วิศวกรโยธาชำนาญการพิเศษ (วช.)

ลงชื่อ.....กรรมการ

(นายมารุต ชาวสวน)

วิศวกรโยธาชำนาญการพิเศษ (วช.)

ความเห็นของผู้อำนวยการสำนักช่าง

ผอ.ปิยะพงษ์

(นายสุรศักดิ์ สมภักดี)

ผู้อำนวยการสำนักช่าง

ความเห็นของปลัดองค์การบริหารส่วนจังหวัด

ปลัดปิยะพงษ์

(นางทิตยาพร เพชรประดับ)

รองปลัดองค์การบริหารส่วนจังหวัด รักษาราชการแทน

ปลัดองค์การบริหารส่วนจังหวัดสระบุรี

ความคิดเห็นของผู้อำนวยการส่วนควบคุมการก่อสร้าง

พรชัย

(นายประหยัด สุขเกษม)

ผู้อำนวยการส่วนควบคุมการก่อสร้าง

ความคิดเห็นของนายกองค์การบริหารส่วนจังหวัดสระบุรี

อนันต์

ส.นาถถูกต้อง

(นายธนภฤต อัดถะสัมปณฺณ)

รองนายกองค์การบริหารส่วนจังหวัด ปฏิบัติราชการแทน

นายกองค์การบริหารส่วนจังหวัดสระบุรี

รายละเอียดแบบรูปรายการงานก่อสร้าง
โครงการก่อสร้างถนนลาดยาง เชื่อมขอยอยู่ดีมีสุข หมู่ที่ ๑๑ ตำบลท่าคล้อ
อำเภอแก่งคอย จังหวัดสระบุรี ด้วยวิธีประกวดราคาอิเล็กทรอนิกส์ (e-bidding)

๑. ชื่อโครงการ

ก่อสร้างถนนลาดยาง เชื่อมขอยอยู่ดีมีสุข หมู่ที่ ๑๑ ตำบลท่าคล้อ อำเภอแก่งคอย จังหวัดสระบุรี

๒. วัตถุประสงค์

๑. เพื่อแก้ไขปัญหาความเดือดร้อนของประชาชน ซึ่งอาจเกิดอันตรายจากการสัญจรไปมาเนื่องจากสภาพผิวจราจรเสียหาย

๒. เพื่ออำนวยความสะดวกให้กับประชาชนที่ต้องการขนส่งสินค้าทางการเกษตร สินค้าทั่วไปออกไปจำหน่าย

๓. เพื่อเป็นการรองรับการขยายตัวของชุมชนเมืองที่กำลังจะเกิดขึ้นในอนาคต

๔. เพื่อสนับสนุนนโยบายรัฐบาลในการกระจายความเจริญของสังคมเมือง สังคมชนบท

๕. เพื่อส่งเสริมให้ประชาชนมีรายได้เพิ่มขึ้น

๓. คุณสมบัติผู้ยื่นข้อเสนอ

ผู้ยื่นข้อเสนอจะต้องมีคุณสมบัติ ดังต่อไปนี้

๓.๑ มีความสามารถตามกฎหมาย

๓.๒ ไม่เป็นบุคคลล้มละลาย

๓.๓ ไม่อยู่ระหว่างเลิกกิจการ

๓.๔ ไม่เป็นบุคคลซึ่งอยู่ระหว่างถูกระงับการยื่นข้อเสนอหรือทำสัญญากับหน่วยงานของรัฐไว้ชั่วคราวเนื่องจากเป็นผู้ที่ไม่ผ่านเกณฑ์การประเมินผลการปฏิบัติงานของผู้ประกอบการตามระเบียบที่รัฐมนตรีว่าการกระทรวงการคลังกำหนดตามที่ประกาศเผยแพร่ในระบบเครือข่ายสารสนเทศของกรมบัญชีกลาง

๓.๕ ไม่เป็นบุคคลซึ่งถูกระงับชื่อไว้ในบัญชีรายชื่อผู้ทำงานและได้แจ้งเวียนชื่อให้เป็นผู้ทำงานของหน่วยงานของรัฐในระบบเครือข่ายสารสนเทศของกรมบัญชีกลาง ซึ่งรวมถึงนิติบุคคลที่ผู้ทำงานเป็นหุ้นส่วน ผู้จัดการ กรรมการผู้จัดการ ผู้บริหาร ผู้มีอำนาจในการดำเนินงานในกิจการของนิติบุคคลนั้นด้วย

๓.๖ มีคุณสมบัติและไม่มีลักษณะต้องห้ามตามที่คณะกรรมการนโยบายการจัดซื้อจัดจ้างและการบริหารพัสดุภาครัฐกำหนดในราชกิจจานุเบกษา

๓.๗ เป็น นิติบุคคล ผู้มีอาชีพรับจ้างงานที่ประกวดราคาอิเล็กทรอนิกส์ดังกล่าว

๓.๘ ไม่เป็นผู้มีผลประโยชน์ร่วมกันกับผู้ยื่นข้อเสนอรายอื่นที่เข้ายื่นข้อเสนอให้แก่ องค์การบริหารส่วนจังหวัดสระบุรี ณ วันประกาศประกวดราคาอิเล็กทรอนิกส์ หรือไม่เป็นผู้กระทำการอันเป็นการขัดขวางการแข่งขันอย่างเป็นธรรม ในการประกวดราคาอิเล็กทรอนิกส์ครั้งนี้

๓.๙ ไม่เป็นผู้ได้รับเอกสิทธิ์หรือความคุ้มกัน ซึ่งอาจปฏิเสธไม่ยอมขึ้นศาลไทย เว้นแต่รัฐบาลของผู้ยื่นข้อเสนอได้มีคำสั่งให้สละเอกสิทธิ์และความคุ้มกันเช่นนั้น

สำเนาถูกต้อง

(นางสาวบุรณศา ภาอิ)

/๓๑๐๖ เป็นผู้ประกอบกิจการ...

๓.๑๐ เป็นผู้ประกอบการที่ขึ้นทะเบียนงานก่อสร้างทาง ไม่น้อยกว่าชั้น ๕ ประเภท หลักเกณฑ์คุณสมบัติทั่วไป คุณสมบัติเฉพาะ ไว้กับกรมบัญชีกลาง (กรณีคณะกรรมการราคากลางได้ประกาศกำหนดให้งานก่อสร้างสาขานั้นต้องขึ้นทะเบียนผู้ประกอบการไว้กับกรมบัญชีกลาง)

๓.๑๑ กรณีโรงงานผสมแอสฟัลต์คอนกรีต ผู้ยื่นข้อเสนอจะต้องมีคุณสมบัติ ดังนี้

(๑) ผู้ยื่นข้อเสนอต้องมีโรงงานผสมแอสฟัลต์คอนกรีต หรือ ต้องมีเอกสารยินยอมให้ใช้ผลิตภัณฑ์จากโรงงานผสมแอสฟัลต์คอนกรีตที่ไม่ใช่ของผู้ยื่นข้อเสนอ ทั้งนี้ เพื่อให้ความสามารถควบคุมอุณหภูมิของส่วนผสมแอสฟัลต์คอนกรีตได้ และเพื่อให้เป็นไปตามมาตรฐานแอสฟัลต์คอนกรีตของกรมทางหลวงชนบท มทข. ๒๓๐-๒๕๖๓

(๒) ต้องมีสำเนาใบอนุญาตประกอบกิจการโรงงาน (แบบ รง.๔) จากกรมโรงงานอุตสาหกรรมของผู้ยื่นข้อเสนอ หรือผู้ให้ความยินยอมใช้ผลิตภัณฑ์ ทั้งนี้ใบอนุญาตประกอบกิจการโรงงาน (แบบ รง.๔) จากกรมโรงงานอุตสาหกรรมต้องไม่หมดอายุ ถูกสั่งพักใช้ หรือเพิกถอน

(๓) กรณีไม่มีใบอนุญาตประกอบกิจการโรงงาน (แบบ รง.๔) จากกรมโรงงานอุตสาหกรรม ให้ใช้หนังสือรับรองการตั้งหน่วยงานผลิตแอสฟัลต์คอนกรีต สำหรับหน่วยงานก่อสร้าง จากหน่วยงานในสังกัดกรมโรงงานอุตสาหกรรมแทน ของผู้ยื่นข้อเสนอ หรือผู้ให้ความยินยอมใช้ผลิตภัณฑ์ ทั้งนี้ หนังสือรับรองดังกล่าวต้องไม่หมดอายุ ถูกยกเลิก หรือเพิกถอน

(๔) ต้องมีแผนที่แสดงที่ตั้งโรงงานผสมแอสฟัลต์คอนกรีต และเส้นทางขนส่งจากโรงงานผสมถึงกึ่งกลางของโครงการก่อสร้าง โดยมีระยะทางขนส่งไม่เกิน ๑๑๐ กิโลเมตร และต้องมีกำลังการผลิต (Rated Capacity) ไม่น้อยกว่า ๖๐ ตันต่อชั่วโมง

(๕) กรณีใช้โรงงานผสมแอสฟัลต์คอนกรีตแบบเคลื่อนที่ (Mobile Asphalt Concrete Plant) ให้ดำเนินการตามข้อ ๓.๑๓ (๑) (๒) (๓) และ (๔)



๓.๑๒ ผู้ยื่นข้อเสนอ หากได้รับการคัดเลือกเป็นคู่สัญญา จะต้องนำวิศวกรโยธาควบคุมงานและช่างโยธาควบคุมงานมาแสดงตนต่อผู้ควบคุมงานขององค์การบริหารส่วนจังหวัดสระบุรี/ประธานกรรมการตรวจรับฯ ก่อนเข้าดำเนินการก่อสร้าง

๓.๑๓ ผู้ยื่นข้อเสนอต้องมีขีดความสามารถและความพร้อมด้านบุคลากร ด้านเครื่องจักร - เครื่องมือโรงงาน ตามรูปแบบรายการงานก่อสร้างกำหนด ภายหลังจากได้รับการคัดเลือกเป็นคู่สัญญา

๓.๑๔ ผู้ยื่นข้อเสนอที่ได้รับการคัดเลือกเป็นคู่สัญญาต้องใช้พัสดุประเภทวัสดุหรือครุภัณฑ์ที่จะใช้ในงานก่อสร้างเป็นพัสดุที่ผลิตภายในประเทศ โดยต้องใช้ไม่น้อยกว่าร้อยละ ๖๐ ของมูลค่าพัสดุที่จะใช้ในงานก่อสร้างทั้งหมดตามสัญญา และคู่สัญญาต้องจัดทำแผนการใช้พัสดุที่ผลิตภายในประเทศไม่น้อยกว่าร้อยละ ๖๐ ของมูลค่าพัสดุที่จะใช้ในงานก่อสร้างทั้งหมดตามสัญญา (ภาคผนวก ๑) โดยส่งให้องค์การบริหารส่วนจังหวัดสระบุรี ภายใน ๖๐ วัน นับถัดจากวันที่ได้ลงนามสัญญา

๔. รายละเอียดโครงการ

ก่อสร้างถนนลาดยาง เชื่อมซอยยุติมิตร หมู่ที่ ๑๑ ตำบลท่าคล้อ อำเภอแก่งคอย จังหวัดสระบุรี (นางสาววรรณภา ภาชี) ขนาดผิวจราจรกว้าง ๖.๐๐ เมตร ยาว ๔,๑๖๐ เมตร ไม่มีไหล่ทาง หนา ๐.๐๕ เมตร หรือคิดเป็นพื้นที่ลาดยางรวมไม่น้อยกว่า ๒๔,๙๖๐ ตารางเมตร (ตามแบบแปลนขององค์การบริหารส่วนจังหวัดสระบุรีที่ ๑๒/๖๕)

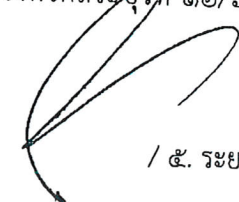
   / ๕. ระยะเวลา...

๕. ระยะเวลาดำเนินการ

กำหนดให้ ระยะเวลาดำเนินการก่อสร้าง ๑๒๐ วัน

๖. หลักเกณฑ์ในการพิจารณาคัดเลือกข้อเสนอ

เกณฑ์ราคา

๗. วงเงินงบประมาณ/วงเงินที่ได้รับจัดสรร

ตามข้อบัญญัติองค์การบริหารส่วนจังหวัดสระบุรี ประจำปีงบประมาณ พ.ศ. ๒๕๖๖ หน้า ๓๙๘ จำนวนเงินตามโครงการ ๑๗,๙๒๐,๐๐๐.- บาท (สิบเจ็ดล้านเก้าแสนสองหมื่นบาทถ้วน) และตามบันทึกแก้ไขเปลี่ยนแปลงคำชี้แจงงบประมาณรายจ่ายประจำปีงบประมาณ พ.ศ. ๒๕๖๖ อนุมัติเมื่อวันที่ ๑๕ พ.ย. ๒๕๖๖ อบจ.สระบุรี อนุมัติเปลี่ยนแปลงครั้งที่ ๑

๘. งวดงานและการจ่ายเงิน

แบ่งจ่ายเป็น 2 งวด ของงานจ้างทั้งหมด เมื่อผู้รับจ้าง ได้ดำเนินการก่อสร้างถนนลาดยาง ตามรายละเอียดที่กำหนด/สัญญาจ้าง

งวดที่ ๑ คิดเป็นเงินร้อยละ ๓๕ เมื่อผู้รับจ้างดำเนินการแล้วเสร็จดังรายการต่อไปนี้

งานดินคันทาง ประกอบด้วย

- งานปรับเกลี่ยแต่งไหล่ทาง ทั้งหมดแล้วเสร็จ

งานโครงสร้างทาง ประกอบด้วย

- งานชั้นวัสดุคัดเลือก, งานวัสดุรองพื้นทาง และงานวัสดุพื้นทางทั้งหมดแล้วเสร็จ

(กำหนดเวลาแล้วเสร็จ ๙๐ วัน)

งวดที่ ๒ (งวดสุดท้าย) คิดเป็นเงินร้อยละ ๖๕ เมื่อผู้รับจ้างดำเนินการแล้วเสร็จดังรายการต่อไปนี้

งานผิวทาง และงานผิวทางเชื่อม,ไหล่ทาง

- งาน Prime Coat , งาน Tack Coat งานผิว Asphalt Concrete ทั้งหมดแล้วเสร็จ

- เก็บทำความสะอาด บริเวณสถานที่ก่อสร้างให้เป็นระเบียบเรียบร้อย, ติดตั้งเครื่องหมายจราจร

, ป้ายโครงการหรือให้คณะกรรมการตรวจรับพัสดุได้ตรวจรับไว้เป็นที่ เรียบร้อยแล้ว

(กำหนดเวลาแล้วเสร็จ ๓๐ วัน)

๙. อัตราค่าปรับและ การปรับราคางานก่อสร้าง (ค่า K)

(อัตราค่าปรับ/วัน ร้อยละ ๐.๒๕ ของวงเงินตามสัญญา สำหรับราคางานก่อสร้างตามสัญญานี้จะนำสูตร Escalation Factor (K) มาใช้คำนวณราคางานที่เปลี่ยนแปลงไป โดยวิธีการต่อไปนี้ ตามเงื่อนไข หลักเกณฑ์ สูตร และวิธีคำนวณที่ใช้กับสัญญาแบบปรับราคา ได้ตามมติคณะรัฐมนตรี เมื่อวันที่ ๒๒ สิงหาคม ๒๕๓๒ เรื่อง การพิจารณาช่วยเหลือผู้ประกอบการอาชีพงานก่อสร้าง. ตามหนังสือสำนักเลขาธิการคณะรัฐมนตรี ที่ นร ๐๒๐๓/ว ๑๐๙ ลงวันที่ ๒๔ สิงหาคม ๒๕๓๒

สูตรการปรับราคา (สูตรค่า K) จะต้องคงที่ที่ระดับกำหนดไว้ในวันแล้วเสร็จ ตามที่กำหนดไว้ในสัญญาหรือภายใน ระยะเวลาที่ผู้ว่าจ้างได้ขยายออกไปโดยใช้สูตรค่า K ดังนี้

$$K_{๒.๑} = ๐.๓๐ + ๐.๑๐ * It / Io + ๐.๔๐ * Et / Eo + ๐.๒๐ * Ft / Fo$$

$$K_{๓.๑} = ๐.๓๐ + ๐.๔๐ * At / Ao + ๐.๒๐ * Et / Eo + ๐.๑๐ * Ft / Fo$$

$$K_{๓.๓} = ๐.๓๐ + ๐.๑๐ * Mt / Mo + ๐.๔๐ * At / Ao + ๐.๑๐ * Et / Eo + ๐.๑๐ * Ft / Fo$$

(นางสาวยุววรรณ ตาฮิ)
นักวิชาการพัสดุชำนาญการ

๑๐. การกำหนดระยะเวลารับประกันความชำรุดบกพร่อง

ผู้รับจ้างต้องรับประกันความชำรุดบกพร่องระยะเวลา ๒ ปีนับจากวันที่คณะกรรมการตรวจรับพัสดุ

ลงชื่อ.....ประธานกรรมการ
(นายจิรพล บุญลือ) -
หัวหน้าฝ่ายสาธารณสุขปภค

ลงชื่อ.....กรรมการ
(นายพรชัย แก้วขำวัน)
วิศวกรโยธาชำนาญการพิเศษ (ชช.)

ลงชื่อ.....กรรมการ
(นายมารุต ชาวสวน)
วิศวกรโยธาชำนาญการพิเศษ (วช.)

สำเนาถูกต้อง

(นางสาวบุรณดา ภาอิ)
นักวิชาการพัสดุชำนาญ

ตารางการจัดทำแผนการใช้วัสดุที่ผลิตภายในประเทศ

โครงการ

รายการวัสดุหรือครุภัณฑ์ที่ใช้ในโครงการ
แผนการใช้วัสดุที่ผลิตภายในประเทศ

ลำดับ	รายการ	หน่วย	ปริมาณ	ราคาต่อหน่วย (บาท)	เป็นเงิน (รวม)	วัสดุ ในประเทศ	วัสดุ ต่างประเทศ
๑	ปูนซีเมนต์						
๒	กระเบื้อง						
๓	ผ้าเพดาน						
๔	หลอดไฟ						
๕	คอมไฟ						
รวม					xxx	xxx	xxx
อัตรา (ร้อยละ)					๑๐๐	๗๐	๓๐

ลงชื่อ (คู่สัญญาฝ่ายผู้รับจ้าง)
()

สำเนาถูกต้อง

(นางสาวสุวรรณา ภาอิ)
นักวิชาการวัสดุช่างานุกการ

ตารางการจัดทำแผนการใช้เหล็กที่ผลิตภายในประเทศ

โครงการ

รายการวัสดุหรือครุภัณฑ์ที่ใช้ในโครงการ
แผนการใช้เหล็กที่ผลิตภายในประเทศ
ปริมาณเหล็กทั้งโครงการ xxx (ตัน)

ลำดับ	รายการ	หน่วย	ปริมาณ	เหล็ก ในประเทศ	เหล็ก ต่างประเทศ
๑	เหล็กเส้น	ตัน			
๒	เหล็กข้ออ	ตัน			
๓	เหล็กเส้นกรม	ตัน			
๔					
๕					
รวม			xxx	xxx	xxx
อัตรา (ร้อยละ)			๑๐๐	๙๐	๑๐

ลงชื่อ (คู่สัญญาฝ่ายผู้รับจ้าง)
()

สำเนาถูกต้อง

(นางสาวยุวรัตนา ภาอี)
นักวิชาการพัสดุชำนาญการ