



## ประกาศองค์การบริหารส่วนจังหวัดสระบุรี

เรื่อง ประกวดราคาจ้างก่อสร้างโครงการปรับปรุงถนนคอนกรีตเสริมเหล็ก โดยวิธีเสริมผิวลาดยางแบบแอสฟัลต์คอนกรีต (Asphalt Concrete) เชื่อมต่อเขต ตำบลหนองจรเข้ บริเวณหมู่ที่ ๑๖ ตำบลโคกแย้ อำเภอหนองแค จังหวัดสระบุรี ด้วยวิธีประกวดราคาอิเล็กทรอนิกส์ (e-bidding)

องค์การบริหารส่วนจังหวัดสระบุรี มีความประสงค์จะ ประกวดราคาจ้างก่อสร้างโครงการปรับปรุงถนนคอนกรีตเสริมเหล็ก โดยวิธีเสริมผิวลาดยางแบบแอสฟัลต์คอนกรีต (Asphalt Concrete) เชื่อมต่อเขต ตำบลหนองจรเข้ บริเวณหมู่ที่ ๑๖ ตำบลโคกแย้ อำเภอหนองแค จังหวัดสระบุรี ด้วยวิธีประกวดราคาอิเล็กทรอนิกส์ (e-bidding) ราคากลางของงานจ้างก่อสร้าง ในการประกวดราคาครั้งนี้ เป็นเงินทั้งสิ้น ๔,๔๔๓,๘๖๕.๖๖ บาท (สี่ล้านสี่แสนสี่หมื่นสามพันแปดร้อยหกสิบห้าบาทหกสิบหกสตางค์) ตามรายการ ดังนี้

ปรับปรุงถนนคอนกรีตเสริมเหล็ก โดยวิธีเสริมผิวลาดยาง จำนวน ๑ โครงการ  
แบบแอสฟัลต์คอนกรีต (Asphalt Concrete) เชื่อมต่อเขต ตำบลหนองจรเข้  
บริเวณหมู่ที่ ๑๖ ตำบลโคกแย้ อำเภอหนองแค จังหวัดสระบุรี

ช่วงที่ ๑ ขนาดผิวจราจร กว้าง ๖ เมตร ยาว ๔๙๔ เมตร  
ไม่มีไหล่ทาง หนา ๐.๐๕ เมตร หรือคิดเป็นพื้นที่ลาดยางไม่น้อยกว่า  
๒,๙๖๔ ตารางเมตร

ช่วงที่ ๒ ขนาดผิวจราจร กว้าง ๕ เมตร ยาว ๓๒๘ เมตร  
ไม่มีไหล่ทาง หนา ๐.๐๕ เมตร หรือคิดเป็นพื้นที่ลาดยางไม่น้อยกว่า  
๑,๖๔๐ ตารางเมตร

ช่วงที่ ๓ ขนาดผิวจราจร กว้าง ๖ เมตร ยาว ๘๘๙ เมตร  
ไม่มีไหล่ทาง หนา ๐.๐๕ เมตร หรือคิดเป็นพื้นที่ลาดยางไม่น้อยกว่า  
๕,๓๓๔ ตารางเมตร

ช่วงที่ ๔ ขนาดผิวจราจร กว้าง ๕ เมตร ยาว ๒๒๔ เมตร  
ไม่มีไหล่ทาง หนา ๐.๐๕ เมตร หรือคิดเป็นพื้นที่ลาดยางไม่น้อยกว่า  
๑,๑๒๐ ตารางเมตร

คิดเป็นพื้นที่ลาดยางรวมไม่น้อยกว่า ๑๑,๐๕๘ ตารางเมตร  
ตามแบบแปลนองค์การบริหารส่วนจังหวัดสระบุรี ที่ ๕๓/๖๖

ผู้ยื่นข้อเสนอจะต้องมีคุณสมบัติ ดังต่อไปนี้

๑. มีความสามารถตามกฎหมาย
๒. ไม่เป็นบุคคลล้มละลาย
๓. ไม่อยู่ระหว่างเลิกกิจการ
๔. ไม่เป็นบุคคลซึ่งอยู่ระหว่างถูกระงับการยื่นข้อเสนอหรือทำสัญญากับหน่วยงานของรัฐไว้ชั่วคราว เนื่องจากเป็นผู้ที่ไม่ผ่านเกณฑ์การประเมินผลการปฏิบัติงานของผู้ประกอบการตามระเบียบ ที่ รัฐมนตรีว่าการกระทรวงการคลังกำหนดตามที่ประกาศเผยแพร่ในระบบเครือข่ายสารสนเทศของกรมบัญชีกลาง
๕. ไม่เป็นบุคคลซึ่งถูกระงับชื่อไว้ในบัญชีรายชื่อผู้ทำงานและได้แจ้งเวียนชื่อให้เป็นผู้ทำงานของหน่วยงานของรัฐในระบบเครือข่ายสารสนเทศของกรมบัญชีกลาง ซึ่งรวมถึงนิติบุคคลที่ผู้ทำงานเป็นหุ้นส่วน ผู้จัดการ กรรมการผู้จัดการ ผู้บริหาร ผู้มีอำนาจในการดำเนินงานในกิจการของนิติบุคคลนั้นด้วย
๖. มีคุณสมบัติและไม่มีลักษณะต้องห้ามตามที่คณะกรรมการนโยบายการจัดซื้อจัดจ้างและการบริหารพัสดุภาครัฐกำหนดในราชกิจจานุเบกษา
๗. เป็นนิติบุคคลผู้มีอาชีพรับจ้างงานที่ประกวดราคาอิเล็กทรอนิกส์ดังกล่าว
๘. ไม่เป็นผู้มีผลประโยชน์ร่วมกันกับผู้ยื่นข้อเสนอรายอื่นที่เข้ายื่นข้อเสนอให้แก่องค์การบริหารส่วนจังหวัดสระบุรี ณ วันประกาศประกวดราคาอิเล็กทรอนิกส์ หรือไม่เป็นผู้กระทำการอันเป็นการขัดขวางการแข่งขันราคาอย่างเป็นธรรม ในการประกวดราคาอิเล็กทรอนิกส์ครั้งนี้
๙. ไม่เป็นผู้ได้รับเอกสิทธิ์หรือความคุ้มกัน ซึ่งอาจปฏิเสธไม่ยอมขึ้นศาลไทย เว้นแต่รัฐบาลของผู้ยื่นข้อเสนอได้มีคำสั่งสละเอกสิทธิ์และความคุ้มกันเช่นนั้น
๑๐. ผู้ยื่นข้อเสนอต้องมีผลงานก่อสร้างประเภทเดียวกันกับผลงานที่ประกวดราคาจ้างก่อสร้างในวงเงินไม่น้อยกว่า ๑,๙๐๐,๐๐๐.๐๐ บาท (หนึ่งล้านเก้าแสนบาทถ้วน) และเป็นผลงานที่เป็นคู่สัญญาโดยตรงกับหน่วยงานของรัฐ หรือหน่วยงานเอกชนที่ องค์การบริหารส่วนจังหวัดสระบุรี เชื้อถือ
๑๑. ผู้ยื่นข้อเสนอที่ยื่นข้อเสนอในรูปแบบของ "กิจการร่วมค้า" ต้องมีคุณสมบัติดังนี้  
กรณีที่ข้อตกลงระหว่างผู้เข้าร่วมค้ากำหนดให้ผู้เข้าร่วมค้ารายใดรายหนึ่งเป็นผู้เข้าร่วมค้าหลัก ข้อตกลงระหว่างผู้เข้าร่วมค้าจะต้องมีการกำหนดสัดส่วนหน้าที่และความรับผิดชอบในปริมาณงาน สิ่งของ หรือมูลค่าตามสัญญาของผู้เข้าร่วมค้าหลักมากกว่าผู้เข้าร่วมค้ารายอื่นทุกราย  
กรณีที่ข้อตกลงระหว่างผู้เข้าร่วมค้ากำหนดให้ผู้เข้าร่วมค้ารายใดรายหนึ่งเป็นผู้เข้าร่วมค้าหลัก กิจการร่วมค่านั้นต้องใช้ผลงานของผู้เข้าร่วมค้าหลักรายเดียวเป็นผลงานของกิจการร่วมค้าที่ยื่นข้อเสนอ

สำหรับข้อตกลงระหว่างผู้เข้าร่วมค้าที่ไม่ได้กำหนดให้ผู้เข้าร่วมค้ารายใดเป็นผู้เข้าร่วมค้าหลัก ผู้เข้าร่วมค้าทุกรายจะต้องมีคุณสมบัติครบถ้วนตามเงื่อนไขที่กำหนดไว้ในเอกสารเชิญชวน หรือหนังสือเชิญชวน

กรณีที่ข้อตกลงระหว่างผู้เข้าร่วมค้ากำหนดให้มีการมอบหมายผู้เข้าร่วมค้ารายใดรายหนึ่งเป็นผู้ยื่นข้อเสนอ ในนามกิจการร่วมค้า การยื่นข้อเสนอดังกล่าวไม่ต้องมีหนังสือมอบอำนาจ

สำหรับข้อตกลงระหว่างผู้เข้าร่วมค้าที่ไม่ได้กำหนดให้ผู้เข้าร่วมค้ารายใดเป็นผู้ยื่นข้อเสนอผู้เข้าร่วมค้าทุกรายจะต้องลงลายมือชื่อในหนังสือมอบอำนาจให้ผู้เข้าร่วมค้ารายใดรายหนึ่งเป็นผู้ยื่นข้อเสนอในนามกิจการร่วมค้า

๑๒. ผู้ยื่นข้อเสนอต้องลงทะเบียนที่มีข้อมูลถูกต้องครบถ้วนในระบบจัดซื้อจัดจ้างภาครัฐด้วยอิเล็กทรอนิกส์ (Electronic Government Procurement : e-GP) ของกรมบัญชีกลาง

๑๓. ผู้ยื่นข้อเสนอต้องมีมูลค่าสุทธิของกิจการ ดังนี้

(๑) กรณีผู้ยื่นข้อเสนอเป็นนิติบุคคลที่จัดตั้งขึ้นตามกฎหมายไทยซึ่งได้จดทะเบียนเกินกว่า ๑ ปี ต้องมีมูลค่าสุทธิของกิจการ จากผลต่างระหว่างสินทรัพย์สุทธิหักด้วยหนี้สินสุทธิ ที่ปรากฏในงบแสดงฐานะการเงินที่มีการตรวจรับรองแล้ว ซึ่งจะต้องแสดงค่าเป็นบวก ๑ ปีสุดท้ายก่อนวันยื่นข้อเสนอ

(๒) กรณีผู้ยื่นข้อเสนอเป็นนิติบุคคลที่จัดตั้งขึ้นตามกฎหมายไทย ซึ่งยังไม่มีงบแสดงฐานะการเงินกับกรมพัฒนาธุรกิจการค้า ให้พิจารณาการกำหนดมูลค่าของทุนจดทะเบียน โดยผู้ยื่นข้อเสนอจะต้องมีทุนจดทะเบียนที่เรียกชำระมูลค่าหุ้นแล้ว ณ วันที่ยื่นข้อเสนอ ไม่ต่ำกว่า ๑ ล้านบาท

(๓) สำหรับการจัดซื้อจัดจ้างครั้งหนึ่งที่มีวงเงินเกิน ๕๐๐,๐๐๐ บาทขึ้นไป กรณีผู้ยื่นข้อเสนอเป็นบุคคลธรรมดา โดยพิจารณาจากหนังสือรับรองบัญชีเงินฝาก ไม่เกิน ๙๐ วันก่อนวันยื่นข้อเสนอ โดยต้องมีเงินฝากคงเหลือในบัญชีธนาคารเป็นมูลค่า ๑ ใน ๔ ของมูลค่างบประมาณของโครงการหรือรายการที่ยื่นข้อเสนอในแต่ละครั้ง และหากเป็นผู้ชนะการจัดซื้อจัดจ้างหรือเป็นผู้ได้รับการคัดเลือกจะต้องแสดงบัญชีเงินฝากที่มีมูลค่าดังกล่าวอีกครั้งหนึ่งในวันลงนามในสัญญา

(๔) กรณีที่ผู้ยื่นข้อเสนอไม่มีมูลค่าสุทธิของกิจการหรือทุนจดทะเบียน หรือมีแต่ไม่เพียงพอที่จะ เข้ายื่นข้อเสนอ ผู้ยื่นข้อเสนอสามารถขอวงเงินสินเชื่อ โดยต้องมีวงเงินสินเชื่อ ๑ ใน ๔ ของมูลค่างบประมาณของโครงการหรือรายการที่ยื่นข้อเสนอในครั้งนั้น (สินเชื่อที่ธนาคารภายในประเทศ หรือบริษัทเงินทุนหรือบริษัทเงินทุนหลักทรัพย์ที่ได้รับอนุญาตให้ประกอบกิจการเงินทุนเพื่อการพาณิชย์ และประกอบธุรกิจค้าประกันตามประกาศของธนาคารแห่งประเทศไทย ตามรายชื่อบริษัทเงินทุนที่ธนาคารแห่งประเทศไทยแจ้งเวียนให้ทราบ โดยพิจารณาจากยอดเงินรวมของวงเงินสินเชื่อที่สำนักงานใหญ่รับรอง หรือที่สำนักงานสาขารับรอง (กรณีได้รับมอบอำนาจจากสำนักงานใหญ่) ซึ่งออกให้แก่ผู้ยื่นข้อเสนอ นับถึงวันยื่นข้อเสนอไม่เกิน ๙๐ วัน)

(๕) กรณีตาม (๑) - (๔) ยกเว้นสำหรับกรณีดังต่อไปนี้

(๕.๑) กรณีที่ผู้ยื่นข้อเสนอเป็นหน่วยงานของรัฐ

(๕.๒) นิติบุคคลที่จัดตั้งขึ้นตามกฎหมายไทยที่อยู่ระหว่างการฟื้นฟูกิจการตามพระราชบัญญัติล้มละลาย (ฉบับที่ ๑๐) พ.ศ. ๒๕๖๑

(๕.๓) งานจ้างก่อสร้าง ที่กรมบัญชีกลางได้ขึ้นทะเบียนผู้ประกอบการงานก่อสร้างแล้ว และงานจ้างก่อสร้างที่หน่วยงานของรัฐได้มีการจัดทำบัญชีผู้ประกอบการงานก่อสร้างที่มีคุณสมบัติเบื้องต้นไว้แล้ว ก่อนวันที่พระราชบัญญัติการจัดซื้อจัดจ้างและการบริหารพัสดุภาครัฐมีผลใช้บังคับ

๑๔. กรณีโรงงานผสมแอสฟัลต์คอนกรีต ผู้ยื่นข้อเสนอจะต้องมีคุณสมบัติ ดังนี้

(๑) ผู้ยื่นข้อเสนอต้องมีโรงงานผสมแอสฟัลต์คอนกรีต หรือ ต้องมีเอกสารยินยอมยินยอมให้ใช้ผลิตภัณฑ์จากโรงงานผสมแอสฟัลต์คอนกรีตที่ไม่ใช่ของผู้ยื่นข้อเสนอ ทั้งนี้ เพื่อให้สามารถควบคุมอุณหภูมิของส่วนผสมแอสฟัลต์คอนกรีตได้ และเพื่อให้เป็นไปตามมาตรฐานแอสฟัลต์คอนกรีตของกรมทางหลวงชนบท มทช. ๒๓๐-๒๕๖๓

(๒) ต้องมีสำเนาใบอนุญาตประกอบกิจการโรงงาน (แบบ รง.๔) จากกรมโรงงานอุตสาหกรรมของผู้ยื่นข้อเสนอ หรือผู้ให้ความยินยอมใช้ผลิตภัณฑ์ ทั้งนี้ ใบอนุญาตประกอบกิจการโรงงาน (แบบ รง.๔) จากกรมโรงงานอุตสาหกรรมต้องไม่หมดอายุ ถูกสั่งพักใช้ หรือเพิกถอน

(๓) กรณีไม่มีใบอนุญาตประกอบกิจการโรงงาน (แบบ รง.๔) จากกรมโรงงานอุตสาหกรรมให้ใช้หนังสือรับรองการตั้งหน่วยงานผลิตแอสฟัลต์คอนกรีต สำหรับหน่วยงานก่อสร้าง จากหน่วยงานในสังกัดกรมโรงงานอุตสาหกรรมแทน ของผู้ยื่นข้อเสนอ หรือผู้ให้ความยินยอมใช้ผลิตภัณฑ์ ทั้งนี้ หนังสือรับรองดังกล่าว ต้องไม่หมดอายุ ถูกยกเลิก หรือเพิกถอน

(๔) ต้องมีแผนที่แสดงที่ตั้งโรงงานผสมแอสฟัลต์คอนกรีต และเส้นทางขนส่งจากโรงงานผสมถึงกึ่งกลางของโครงการก่อสร้าง โดยมีระยะทางขนส่งไม่เกิน ๑๑๐ กิโลเมตร และต้องมีกำลังการผลิต (Rated Capacity) ไม่น้อยกว่า ๖๐ ตันต่อชั่วโมง

(๕) กรณีใช้โรงงานผสมแอสฟัลต์คอนกรีตแบบเคลื่อนที่ (Mobile Asphalt Concrete Plant) ให้ดำเนินการตามข้อ ๑๔ (๑) (๒) (๓) และ (๔)

ผู้ยื่นข้อเสนอต้องยื่นข้อเสนอและเสนอราคาทางระบบจัดซื้อจัดจ้างภาครัฐด้วยอิเล็กทรอนิกส์ ในวันที่ ๓๐ เมษายน ๒๕๖๗ ระหว่างเวลา ๐๙.๐๐ น. ถึง ๑๒.๐๐ น.

ผู้สนใจสามารถขอรับเอกสารประกวดราคาอิเล็กทรอนิกส์ โดยดาวน์โหลดเอกสารทางระบบจัดซื้อจัดจ้างภาครัฐด้วยอิเล็กทรอนิกส์ หัวข้อ ค้นหาประกาศจัดซื้อจัดจ้างได้ตั้งแต่วันที่ประกาศจนถึงวันเสนอราคา

ผู้ยื่นข้อเสนอสามารถจัดเตรียมเอกสารข้อเสนอได้ตั้งแต่วันที่ประกาศจนถึงวันเสนอราคา  
ผู้สนใจสามารถดูรายละเอียดได้ที่เว็บไซต์ [www.saraburipao.go.th](http://www.saraburipao.go.th) หรือ [www.gprocurement.go.th](http://www.gprocurement.go.th) หรือสอบถามทางโทรศัพท์หมายเลข ๐ ๓๖๖๗ ๙๗๗๘ ในวันและเวลาราชการ

ประกาศ ณ วันที่ ๒๒ เมษายน พ.ศ. ๒๕๖๗



(นายชนกฤต อัดทะสัมปณณะ)

รองนายกองค์การบริหารส่วนจังหวัด ปฏิบัติราชการแทน

นายกองค์การบริหารส่วนจังหวัดสระบุรี



เอกสารประกวดราคาจ้างก่อสร้างด้วยการประกวดราคาอิเล็กทรอนิกส์ (e-bidding)

เลขที่ ๔๔/๒๕๖๗

ประกวดราคาจ้างก่อสร้างโครงการปรับปรุงถนนคอนกรีตเสริมเหล็ก โดยวิธีเสริมผิวลาดยางแบบแอสฟัลต์คอนกรีต (Asphalt Concrete) เชื่อมต่อเขต ตำบลหนองจรเข้ บริเวณหมู่ที่ ๑๖ ตำบลโคกแย้ อำเภอนองแคะ จังหวัดสระบุรี ด้วยวิธีประกวดราคาอิเล็กทรอนิกส์ (e-bidding)

ตามประกาศ องค์การบริหารส่วนจังหวัดสระบุรี

ลงวันที่ ๒๒ เมษายน ๒๕๖๗

องค์การบริหารส่วนจังหวัดสระบุรี ซึ่งต่อไปนี้ เรียกว่า "องค์การบริหารส่วนจังหวัดสระบุรี" มีความประสงค์จะ ประกวดราคาจ้างก่อสร้างโครงการปรับปรุงถนนคอนกรีตเสริมเหล็ก โดยวิธีเสริมผิวลาดยางแบบแอสฟัลต์คอนกรีต (Asphalt Concrete) เชื่อมต่อเขต ตำบลหนองจรเข้ บริเวณหมู่ที่ ๑๖ ตำบลโคกแย้ อำเภอนองแคะ จังหวัดสระบุรี ด้วยวิธีประกวดราคาอิเล็กทรอนิกส์ (e-bidding)

เพื่อปรับปรุงถนนคอนกรีตเสริมเหล็ก โดยวิธีเสริมผิวลาดยางแบบแอสฟัลต์คอนกรีต (Asphalt Concrete) เชื่อมต่อเขต ตำบลหนองจรเข้ บริเวณหมู่ที่ ๑๖ ตำบลโคกแย้ อำเภอนองแคะ จังหวัดสระบุรี

ช่วงที่ ๑ ขนาดผิวจราจร กว้าง ๖ เมตร ยาว ๔๙๔ เมตร ไม่มีไหล่ทาง หนา ๐.๐๕ เมตร หรือคิดเป็นพื้นที่ลาดยางไม่น้อยกว่า ๒,๙๖๔ ตารางเมตร

ช่วงที่ ๒ ขนาดผิวจราจร กว้าง ๕ เมตร ยาว ๓๒๘ เมตร ไม่มีไหล่ทาง หนา ๐.๐๕ เมตร หรือคิดเป็นพื้นที่ลาดยางไม่น้อยกว่า ๑,๖๔๐ ตารางเมตร

ช่วงที่ ๓ ขนาดผิวจราจร กว้าง ๖ เมตร ยาว ๘๘๙ เมตร ไม่มีไหล่ทาง หนา ๐.๐๕ เมตร หรือคิดเป็นพื้นที่ลาดยางไม่น้อยกว่า ๕,๓๓๔ ตารางเมตร

ช่วงที่ ๔ ขนาดผิวจราจร กว้าง ๕ เมตร ยาว ๒๒๔ เมตร ไม่มีไหล่ทาง หนา ๐.๐๕ เมตร หรือคิดเป็นพื้นที่ลาดยางไม่น้อยกว่า ๑,๑๒๐ ตารางเมตร

คิดเป็นพื้นที่ลาดยางรวมไม่น้อยกว่า ๑๑,๐๕๘ ตารางเมตร ตามแบบแปลนองค์การบริหารส่วนจังหวัดสระบุรี ที่ ๕๓/๖๖

โดยมีข้อเสนอแนะและข้อกำหนดดังต่อไปนี้

๑. เอกสารแนบท้ายเอกสารประกวดราคาอิเล็กทรอนิกส์

- ๑.๑ ร่างรายละเอียดขอบเขตของงานทั้งโครงการ (Terms of Reference : TOR)
- ๑.๒ แบบใบเสนอราคาที่กำหนดไว้ในระบบจัดซื้อจัดจ้างภาครัฐด้วยอิเล็กทรอนิกส์
- ๑.๓ แบบสัญญาจ้างก่อสร้าง

๑.๔ แบบหนังสือคำประกัน

(๑) หลักประกันสัญญา

๑.๕ สูตรการปรับราคา

๑.๖ บทนิยาม

(๑) ผู้ที่มีผลประโยชน์ร่วมกัน

(๒) การขีดขวางการแข่งขันอย่างเป็นธรรม

๑.๗ แบบบัญชีเอกสารที่กำหนดไว้ในระบบจัดซื้อจัดจ้างภาครัฐด้วยอิเล็กทรอนิกส์

(๑) บัญชีเอกสารส่วนที่ ๑

(๒) บัญชีเอกสารส่วนที่ ๒

๑.๘ แผนการใช้พัสดุที่ผลิตภายในประเทศและแผนการใช้เหล็กที่ผลิตภายในประเทศ

๑.๙ แผนการทำงาน

## ๒. คุณสมบัติของผู้ยื่นข้อเสนอ

๒.๑ มีความสามารถตามกฎหมาย

๒.๒ ไม่เป็นบุคคลล้มละลาย

๒.๓ ไม่อยู่ระหว่างเลิกกิจการ

๒.๔ ไม่เป็นบุคคลซึ่งอยู่ระหว่างถูกระงับการยื่นข้อเสนอหรือทำสัญญากับหน่วยงานของรัฐไว้ชั่วคราว เนื่องจากเป็นผู้ที่ไม่ผ่านเกณฑ์การประเมินผลการปฏิบัติงานของผู้ประกอบการตามระเบียบที่รัฐมนตรีว่าการกระทรวงการคลังกำหนดตามที่ประกาศเผยแพร่ในระบบเครือข่ายสารสนเทศของกรมบัญชีกลาง

๒.๕ ไม่เป็นบุคคลซึ่งถูกระงับชื่อไว้ในบัญชีรายชื่อผู้ทำงานและได้แจ้งเวียนชื่อให้เป็นผู้ทำงานของหน่วยงานของรัฐในระบบเครือข่ายสารสนเทศของกรมบัญชีกลาง ซึ่งรวมถึงนิติบุคคลที่ผู้ทำงานเป็นหุ้นส่วนผู้จัดการ กรรมการผู้จัดการ ผู้บริหาร ผู้มีอำนาจในการดำเนินงานในกิจการของนิติบุคคลนั้นด้วย

๒.๖ มีคุณสมบัติและไม่มีลักษณะต้องห้ามตามที่คณะกรรมการนโยบายการจัดซื้อจัดจ้าง และการบริหารพัสดุภาครัฐกำหนดในราชกิจจานุเบกษา

๒.๗ เป็นนิติบุคคลผู้มีอาชีพรับจ้างงานที่ประกวดราคาอิเล็กทรอนิกส์ดังกล่าว

๒.๘ ไม่เป็นผู้ที่มีผลประโยชน์ร่วมกันกับผู้ยื่นข้อเสนอรายอื่นที่เข้ายื่นข้อเสนอให้แก่องค์การบริหารส่วนจังหวัดสระบุรี ณ วันประกาศประกวดราคาอิเล็กทรอนิกส์ หรือไม่เป็นผู้กระทำการอันเป็นการขีดขวาง การแข่งขันอย่างเป็นธรรมในการประกวดราคาอิเล็กทรอนิกส์ครั้งนี้

๒.๙ ไม่เป็นผู้ได้รับเอกสิทธิ์หรือความคุ้มกัน ซึ่งอาจปฏิเสธไม่ยอมขึ้นศาลไทย เว้นแต่รัฐบาล ของผู้ยื่นข้อเสนอได้มีคำสั่งให้สละเอกสิทธิ์และความคุ้มกันเช่นนั้น

๒.๑๐ ผู้ยื่นข้อเสนอต้องมีผลงานก่อสร้างประเภทเดียวกันกับผลงานที่ประกวดราคาจ้าง ก่อสร้างในวงเงินไม่น้อยกว่า ๑,๙๐๐,๐๐๐.๐๐ บาท (หนึ่งล้านเก้าแสนบาทถ้วน) และเป็นผลงานที่เป็นคู่สัญญาโดยตรงกับหน่วยงานของรัฐ หรือหน่วยงานเอกชนที่ องค์การบริหารส่วนจังหวัดสระบุรี เชื้อถือ

๒.๑๑ กิจการร่วมค้าที่ยื่นข้อเสนอในรูปแบบของ "กิจการร่วมค้า" ต้องมีคุณสมบัติดังนี้  
กรณีที่ข้อตกลงระหว่างผู้เข้าร่วมค้ากำหนดให้ผู้เข้าร่วมค้ารายใดรายหนึ่งเป็นผู้  
เข้าร่วมค้าหลัก ข้อตกลงระหว่างผู้เข้าร่วมค้าจะต้องมีการกำหนดสัดส่วนหน้าที่และความรับผิดชอบในปริมาณ  
งาน สิ่งของหรือมูลค่าตามสัญญาของผู้เข้าร่วมค้าหลักมากกว่าผู้เข้าร่วมค้ารายอื่นทุกราย

กรณีที่ข้อตกลงระหว่างผู้เข้าร่วมค้ากำหนดให้ผู้เข้าร่วมค้ารายใดรายหนึ่งเป็นผู้  
เข้าร่วมค้าหลัก กิจการร่วมค่านั้นต้องใช้ผลงานของผู้เข้าร่วมค้าหลักรายเดียวเป็นผลงานของกิจการร่วมค้าที่ยื่น  
ข้อเสนอ

สำหรับข้อตกลงระหว่างผู้เข้าร่วมค้าที่ไม่ได้กำหนดให้ผู้เข้าร่วมค้ารายใดเป็นผู้เข้า  
ร่วมค้าหลัก ผู้เข้าร่วมค้าทุกรายจะต้องมีคุณสมบัติครบถ้วนตามเงื่อนไขที่กำหนดไว้ในเอกสารเชิญชวน หรือ  
หนังสือเชิญชวน

กรณีที่ข้อตกลงระหว่างผู้เข้าร่วมค้ากำหนดให้มีการมอบหมายผู้เข้าร่วมค้ารายใด  
รายหนึ่งเป็นผู้ยื่นข้อเสนอ ในนามกิจการร่วมค้า การยื่นข้อเสนอดังกล่าวไม่ต้องมีหนังสือมอบอำนาจ

สำหรับข้อตกลงระหว่างผู้เข้าร่วมค้าที่ไม่ได้กำหนดให้ผู้เข้าร่วมค้ารายใดเป็นผู้ยื่น  
ข้อเสนอ ผู้เข้าร่วมค้าทุกรายจะต้องลงลายมือชื่อในหนังสือมอบอำนาจให้ผู้เข้าร่วมค้ารายใดรายหนึ่งเป็นผู้ยื่น  
ข้อเสนอ ในนามกิจการร่วมค้า

๒.๑๒ ผู้ยื่นข้อเสนอต้องลงทะเบียนที่มีข้อมูลถูกต้องครบถ้วนในระบบจัดซื้อจัดจ้างภาครัฐด้วย อิเล็กทรอนิกส์ (Electronic Government Procurement : e-GP) ของกรมบัญชีกลาง

๒.๑๓ ผู้ยื่นข้อเสนอต้องมีมูลค่าสุทธิของกิจการ ดังนี้

(๑) กรณีผู้ยื่นข้อเสนอเป็นนิติบุคคลที่จัดตั้งขึ้นตามกฎหมายไทยซึ่งได้จดทะเบียน  
เกินกว่า ๑ ปี ต้องมีมูลค่าสุทธิของกิจการ จากผลต่างระหว่างสินทรัพย์สุทธิหักด้วยหนี้สินสุทธิ ที่ปรากฏในงบ  
แสดงฐานะการเงินที่มีการตรวจรับรองแล้ว ซึ่งจะต้องแสดงค่าเป็นบวก ๑ ปีสุดท้ายก่อนวันยื่นข้อเสนอ

(๒) กรณีผู้ยื่นข้อเสนอเป็นนิติบุคคลที่จัดตั้งขึ้นตามกฎหมายไทย ซึ่งยังไม่มีกร  
รายงานงบแสดงฐานะการเงินกับกรมพัฒนาธุรกิจการค้า ให้พิจารณาการกำหนดมูลค่าของทุนจดทะเบียน โดย  
ผู้ยื่นข้อเสนอจะต้องมีทุนจดทะเบียนที่เรียกชำระมูลค่าหุ้นแล้ว ณ วันที่ยื่นข้อเสนอ ไม่ต่ำกว่า ๑ ล้านบาท

(๓) สำหรับการจัดซื้อจัดจ้างครั้งหนึ่งที่มีวงเงินเกิน ๕๐๐,๐๐๐ บาทขึ้นไป กรณีผู้  
ยื่นข้อเสนอเป็นบุคคลธรรมดา โดยพิจารณาจากหนังสือรับรองบัญชีเงินฝาก ไม่เกิน ๙๐ วันก่อนวันยื่นข้อ  
เสนอ โดยต้องมีเงินฝากคงเหลือในบัญชีธนาคารเป็นมูลค่า ๑ ใน ๔ ของมูลค่างบประมาณของโครงการหรือ  
รายการที่ยื่นข้อเสนอในแต่ละครั้ง และหากเป็นผู้ชนะการจัดซื้อจัดจ้างหรือเป็นผู้ได้รับการคัดเลือกจะต้อง  
แสดงบัญชีเงินฝากที่มีมูลค่าดังกล่าวอีกครั้งหนึ่งในวันลงนามในสัญญา

(๔) กรณีที่ผู้ยื่นข้อเสนอไม่มีมูลค่าสุทธิของกิจการหรือทุนจดทะเบียน หรือมีแต่ไม่  
เพียงพอที่จะ เข้ายื่นข้อเสนอ ผู้ยื่นข้อเสนอสามารถขอวงเงินสินเชื่อ โดยต้องมีวงเงินสินเชื่อ ๑ ใน ๔ ของมูลค่า  
งบประมาณของโครงการหรือรายการที่ยื่นข้อเสนอในครั้งนั้น (สินเชื่อที่ธนาคารภายในประเทศ หรือบริษัทเงิน  
ทุนหรือบริษัทเงินทุนหลักทรัพย์ที่ได้รับอนุญาตให้ประกอบกิจการเงินทุนเพื่อการพาณิชย์ และประกอบธุรกิจ



คำประกันตามประกาศของธนาคารแห่งประเทศไทย ตามรายชื่อบริษัทเงินทุนที่ธนาคารแห่งประเทศไทยแจ้งเวียนให้ทราบ โดยพิจารณาจากยอดเงินรวมของวงเงินสินเชื่อที่สำนักงานใหญ่รับรอง หรือที่สำนักงานสาขารับรอง (กรณีได้รับมอบอำนาจจากสำนักงานใหญ่) ซึ่งออกให้แก่ผู้ยื่นข้อเสนอ นับถึงวันยื่นข้อเสนอไม่เกิน ๙๐ วัน)

(๕) กรณีตาม (๑) - (๔) ยกเว้นสำหรับกรณีดังต่อไปนี้

(๕.๑) กรณีที่ผู้ยื่นข้อเสนอเป็นหน่วยงานของรัฐ

(๕.๒) นิติบุคคลที่จัดตั้งขึ้นตามกฎหมายไทยที่อยู่ระหว่างการฟื้นฟูกิจการตามพระราชบัญญัติล้มละลาย (ฉบับที่ ๑๐) พ.ศ. ๒๕๖๑

(๕.๓) งานจ้างก่อสร้าง ที่กรมบัญชีกลางได้ขึ้นทะเบียนผู้ประกอบการงานก่อสร้างแล้ว และงานจ้างก่อสร้างที่หน่วยงานของรัฐได้มีการจัดทำบัญชีผู้ประกอบการงานก่อสร้างที่มีคุณสมบัติเบื้องต้นไว้แล้ว ก่อนวันที่พระราชบัญญัติการจัดซื้อจัดจ้างและการบริหารพัสดุภาครัฐมีผลใช้บังคับ

๒.๑๔ กรณีโรงงานผสมแอสฟัลต์คอนกรีต ผู้ยื่นข้อเสนอจะต้องมีคุณสมบัติ ดังนี้

(๑) ผู้ยื่นข้อเสนอต้องมีโรงงานผสมแอสฟัลต์คอนกรีต หรือ ต้องมีเอกสารยินยอมยินยอมให้ใช้ผลิตภัณฑ์จากโรงงานผสมแอสฟัลต์คอนกรีตที่ไม่ใช่ของผู้ยื่นข้อเสนอ ทั้งนี้ เพื่อให้สามารถควบคุมอุณหภูมิของส่วนผสมแอสฟัลต์คอนกรีตได้ และเพื่อให้เป็นไปตามมาตรฐานแอสฟัลต์คอนกรีตของกรมทางหลวงชนบท มทข. ๒๓๐-๒๕๖๓

(๒) ต้องมีสำเนาใบอนุญาตประกอบกิจการโรงงาน (แบบ รง.๔) จากกรมโรงงานอุตสาหกรรมของผู้ยื่นข้อเสนอ หรือผู้ให้ความยินยอมใช้ผลิตภัณฑ์ ทั้งนี้ ใบอนุญาตประกอบกิจการโรงงาน (แบบ รง.๔) จากกรมโรงงานอุตสาหกรรมต้องไม่หมดอายุ ถูกสั่งพักใช้ หรือเพิกถอน

(๓) กรณีไม่มีใบอนุญาตประกอบกิจการโรงงาน (แบบ รง.๔) จากกรมโรงงานอุตสาหกรรมให้ใช้หนังสือรับรองการตั้งหน่วยงานผลิตแอสฟัลต์คอนกรีต สำหรับหน่วยงานก่อสร้าง จากหน่วยงานในสังกัดกรมโรงงานอุตสาหกรรมแทน ของผู้ยื่นข้อเสนอ หรือผู้ให้ความยินยอมใช้ผลิตภัณฑ์ ทั้งนี้ หนังสือรับรองดังกล่าว ต้องไม่หมดอายุ ถูกยกเลิก หรือเพิกถอน

(๔) ต้องมีแผนที่แสดงที่ตั้งโรงงานผสมแอสฟัลต์คอนกรีต และเส้นทางขนส่งจากโรงงานผสมถึงกึ่งกลางของโครงการก่อสร้าง โดยมีระยะทางขนส่งไม่เกิน ๑๑๐ กิโลเมตร และต้องมีกำลังการผลิต (Rated Capacity) ไม่น้อยกว่า ๖๐ ตันต่อชั่วโมง

(๕) กรณีใช้โรงงานผสมแอสฟัลต์คอนกรีตแบบเคลื่อนที่ (Mobile Asphalt Concrete Plant) ให้ดำเนินการตามข้อ ๒.๑๔ (๑) (๒) (๓) และ (๔)

### ๓. หลักฐานการยื่นข้อเสนอ

ผู้ยื่นข้อเสนอจะต้องเสนอเอกสารหลักฐานยื่นมาพร้อมกับการเสนอราคาทางระบบจัดซื้อจัดจ้างภาครัฐด้วยอิเล็กทรอนิกส์ โดยแยกเป็น ๒ ส่วน คือ

๓.๑ ส่วนที่ ๑ อย่างน้อยต้องมีเอกสารดังต่อไปนี้

(๑) ในกรณีผู้ยื่นข้อเสนอเป็นนิติบุคคล

(ก) ห้างหุ้นส่วนสามัญหรือห้างหุ้นส่วนจำกัด ให้ยื่นสำเนาหนังสือรับรองการจดทะเบียนนิติบุคคล บัญชีรายชื่อหุ้นส่วนผู้จัดการ ผู้มีอำนาจควบคุม (ถ้ามี)

(ข) บริษัทจำกัดหรือบริษัทมหาชนจำกัด ให้ยื่นสำเนาหนังสือรับรองการจดทะเบียนนิติบุคคล หนังสือบริคณห์สนธิ บัญชีรายชื่อกรรมการผู้จัดการ ผู้มีอำนาจควบคุม (ถ้ามี) และบัญชีผู้ถือหุ้นรายใหญ่ (ถ้ามี)

(๒) ในกรณีผู้ยื่นข้อเสนอเป็นบุคคลธรรมดาหรือคณะบุคคลที่มีโชตินิติบุคคล ให้ยื่นสำเนาบัตรประจำตัวประชาชนของผู้ยื่น ข้อเสนอข้อตกลงที่แสดงถึงการเข้าเป็นหุ้นส่วน (ถ้ามี) สำเนาบัตรประจำตัวประชาชนของผู้เป็นหุ้นส่วน หรือสำเนาหนังสือเดินทางของผู้เป็นหุ้นส่วนที่ได้ถือสัญชาติไทย

(๓) ในกรณีผู้ยื่นข้อเสนอเป็นผู้ยื่นข้อเสนอรวมกันในฐานะเป็นผู้ร่วมค้า ให้ยื่นสำเนาสัญญาของการเข้าร่วมค้า และเอกสารตามที่ระบุไว้ใน (๑) หรือ (๒) ของผู้ร่วมค้า แล้วแต่กรณี

(๔) ผู้ยื่นข้อเสนอต้องแสดงหลักฐานเกี่ยวกับมูลค่าสุทธิของกิจการ ดังนี้

(๔.๑) ในกรณีผู้ยื่นข้อเสนอเป็นนิติบุคคล ให้ยื่นงบแสดงฐานะการเงินที่มีการรับรองแล้ว ๑ ปีสุดท้ายก่อนวันยื่นข้อเสนอ โดยให้ยื่นขณะเข้าเสนอราคา

(๔.๒) ในกรณีผู้ยื่นข้อเสนอเป็นบุคคลธรรมดา ให้ยื่นหนังสือรับรองบัญชีเงินฝาก ไม่เกิน ๙๐ วัน ก่อนวันยื่นข้อเสนอ โดยให้ยื่นขณะเข้าเสนอราคา และจะต้องแสดงหนังสือรับรองบัญชีเงินฝากที่มีมูลค่าดังกล่าวอีกครั้งหนึ่งในวันลงนามในสัญญา

(๔.๓) กรณีที่ผู้ยื่นข้อเสนอไม่มีมูลค่าสุทธิของกิจการและทุนจดทะเบียน หรือมีแต่ไม่เพียงพอที่จะเข้ายื่นข้อเสนอ ให้ยื่นสำเนาหนังสือรับรองวงเงินสินเชื่อ (สินเชื่อที่ธนาคารภายในประเทศหรือบริษัทเงินทุนหรือบริษัทเงินทุนหลักทรัพย์ที่ได้รับอนุญาตให้ประกอบกิจการเงินทุนเพื่อการพาณิชย์และประกอบธุรกิจค้าประกัน ตามประกาศของธนาคารแห่งประเทศไทย ตามรายชื่อบริษัทเงินทุนที่ธนาคารแห่งประเทศไทยแจ้งเวียนให้ทราบ โดยพิจารณาจากยอดเงินรวมของวงเงินสินเชื่อที่สำนักงานใหญ่รับรองหรือที่สำนักงานสาขารับรอง (กรณีได้รับมอบอำนาจจากสำนักงานใหญ่) ซึ่งออกให้แก่ผู้ยื่นข้อเสนอ นับถึงวันยื่นข้อเสนอไม่เกิน ๙๐ วัน)

(๕) สำเนาใบทะเบียนห้างหุ้นส่วนบริษัท พร้อมรับรองสำเนาถูกต้อง

(๖) สำเนาใบทะเบียนภาษีมูลค่าเพิ่ม พร้อมรับรองสำเนาถูกต้อง

(๗) บัญชีเอกสารส่วนที่ ๑ ทั้งหมดที่ได้ยื่นพร้อมกับการเสนอราคาทางระบบจัดซื้อจัดจ้างภาครัฐด้วยอิเล็กทรอนิกส์ ตามแบบในข้อ ๑.๗ (๑) โดยไม่ต้องแนบในรูปแบบ PDF File (Portable Document Format)

ทั้งนี้ เมื่อผู้ยื่นข้อเสนอดำเนินการแนบไฟล์เอกสารตามบัญชีเอกสารส่วนที่ ๑ ครบถ้วน ถูกต้องแล้ว ระบบจัดซื้อจัดจ้างภาครัฐด้วยอิเล็กทรอนิกส์จะสร้างบัญชีเอกสารส่วนที่ ๑ ตามแบบในข้อ ๑.๗ (๑) ให้โดยผู้ยื่นข้อเสนอไม่ต้องแนบบัญชีเอกสารส่วนที่ ๑ ดังกล่าวในรูปแบบ PDF File (Portable Document Format)

๓.๒ ส่วนที่ ๒ อย่างน้อยต้องมีเอกสารดังต่อไปนี้

(๑) ในกรณีที่ผู้ยื่นข้อเสนอมอบอำนาจให้บุคคลอื่นกระทำการแทนให้แนบหนังสือมอบอำนาจซึ่งติดอากรแสตมป์ตามกฎหมาย โดยมีหลักฐานแสดงตัวตนของผู้มอบอำนาจและผู้รับมอบอำนาจ ทั้งนี้หากผู้รับมอบอำนาจเป็นบุคคลธรรมดาต้องเป็นผู้ที่บรรลุนิติภาวะตามกฎหมายแล้วเท่านั้น

(๒) สำเนาหนังสือรับรองผลงานก่อสร้าง

(๓) แบบหนังสือแจ้งยืนยันการให้ความยินยอมให้ใช้ผลิตภัณฑ์ของโรงงานผสมแอสฟัลต์คอนกรีต

(๔) แบบแผนที่แสดงที่ตั้งโรงงานผสมแอสฟัลต์คอนกรีตและเส้นทางขนส่งจากโรงงานผสมแอสฟัลต์คอนกรีตถึงกึ่งกลางของโครงการก่อสร้าง

(๕) สำเนาใบขึ้นทะเบียนผู้ประกอบการวิสาหกิจขนาดกลางและขนาดย่อม (SMEs) (ถ้ามี)

(๖) บัญชีเอกสารส่วนที่ ๒ ทั้งหมดที่ได้ยื่นพร้อมกับการเสนอราคาทางระบบจัดซื้อจัดจ้างภาครัฐด้วยอิเล็กทรอนิกส์ตามแบบในข้อ ๑.๗ (๒) โดยไม่ต้องแนบในรูปแบบ PDF File (Portable Document Format)

ทั้งนี้ เมื่อผู้ยื่นข้อเสนอดำเนินการแนบไฟล์เอกสารตามบัญชีเอกสารส่วนที่ ๒ ครบถ้วน ถูกต้องแล้ว ระบบจัดซื้อจัดจ้างภาครัฐด้วยอิเล็กทรอนิกส์จะสร้างบัญชีเอกสารส่วนที่ ๒ ตามแบบในข้อ ๑.๗ (๒) ให้โดยผู้ยื่นข้อเสนอไม่ต้องแนบบัญชีเอกสารส่วนที่ ๒ ดังกล่าวในรูปแบบ PDF File (Portable Document Format)

#### ๔. การเสนอราคา

๔.๑ ผู้ยื่นข้อเสนอต้องยื่นข้อเสนอ และเสนอราคาทางระบบจัดซื้อจัดจ้างภาครัฐด้วยอิเล็กทรอนิกส์ตามที่กำหนดไว้ในเอกสารประกวดราคาอิเล็กทรอนิกส์ โดยไม่มีเงื่อนไขใดๆ ทั้งสิ้น และจะต้องกรอกข้อความให้ถูกต้องครบถ้วน พร้อมทั้งหลักฐานแสดงตัวตนและทำการยืนยันตัวตนของผู้ยื่นข้อเสนอ โดยไม่ต้องแนบบใบเสนอราคาในรูปแบบ PDF File (Portable Document Format)

๔.๒ ให้ผู้ยื่นข้อเสนอกรอกรายละเอียดการเสนอราคาในใบเสนอราคาตามแบบเอกสารประกวดราคาจ้างก่อสร้างด้วยวิธีประกวดราคาอิเล็กทรอนิกส์ (e-bidding) ข้อ ๑.๒ ให้ครบถ้วน โดยไม่ต้องยื่น ใบแจ้งปริมาณงานและราคาและใบบัญชีรายการก่อสร้าง ในรูปแบบ PDF File (Portable Document Format)

ในการเสนอราคาให้เสนอราคาเป็นเงินบาทและเสนอราคาได้เพียงครั้งเดียวและราคาเดียว โดยเสนอราคารวม หรือราคาต่อหน่วย หรือราคาต่อรายการ ตามเงื่อนไขที่ระบุไว้ท้ายใบเสนอราคาให้ถูกต้อง ทั้งนี้ ราคารวมที่เสนอจะต้องตรงกันทั้งตัวเลขและตัวหนังสือ ถ้าตัวเลขและตัวหนังสือไม่ตรงกัน ให้ถือตัวหนังสือเป็นสำคัญ โดยคิดราคารวมทั้งสิ้นซึ่งรวมค่าภาษีมูลค่าเพิ่ม ภาษีอากรอื่น และค่าใช้จ่ายที่ปวงไว้แล้ว

ราคาที่เสนอจะต้องเสนอกำหนดยื่นราคาไม่น้อยกว่า ๒๔๐ วัน ตั้งแต่วันเสนอราคาโดยภายในกำหนดยื่นราคา ผู้ยื่นข้อเสนอต้องรับผิดชอบราคาที่ตนได้เสนอไว้และจะถอนการเสนอราคา

มิได้

๔.๓ ผู้ยื่นข้อเสนอจะต้องเสนอกำหนดเวลาดำเนินการก่อสร้างแล้วเสร็จไม่เกิน ๙๐ วัน นับถัดจากวันลงนามในสัญญาจ้าง หรือวันที่ได้รับหนังสือแจ้งจาก องค์การบริหารส่วนจังหวัดสระบุรี ให้เริ่มทำงาน

๔.๔ ก่อนเสนอราคา ผู้ยื่นข้อเสนอควรตรวจดูร่างสัญญา ร่างรายละเอียดขอบเขตของงานทั้งโครงการ (Terms of Reference : TOR) ให้ถี่ถ้วนและเข้าใจเอกสารประกวดราคาจากอิเล็กทรอนิกส์ทั้งหมดเสียก่อนที่จะตกลงยื่นข้อเสนอตามเงื่อนไขในเอกสารประกวดราคาจากอิเล็กทรอนิกส์

๔.๕ ผู้ยื่นข้อเสนอจะต้องยื่นข้อเสนอและเสนอราคาทางระบบจัดซื้อจัดจ้างภาครัฐด้วย อิเล็กทรอนิกส์ในวันที่ ๓๐ เมษายน ๒๕๖๗ ระหว่างเวลา ๐๙.๐๐ น. ถึง ๑๒.๐๐ น. และเวลาในการเสนอราคาให้ถือตามเวลาของระบบจัดซื้อจัดจ้างภาครัฐด้วยอิเล็กทรอนิกส์เป็นเกณฑ์

เมื่อพ้นกำหนดเวลายื่นข้อเสนอและเสนอราคาแล้ว จะไม่รับเอกสารการยื่นข้อเสนอ และการเสนอราคาใดๆ โดยเด็ดขาด

๔.๖ ผู้ยื่นข้อเสนอต้องจัดทำเอกสารสำหรับใช้ในการเสนอราคาในรูปแบบไฟล์เอกสาร ประเภท PDF File (Portable Document Format) โดยผู้ยื่นข้อเสนอต้องเป็นผู้รับผิดชอบตรวจสอบความครบถ้วน ถูกต้อง และชัดเจนของเอกสาร PDF File ก่อนที่จะยืนยันการเสนอราคา แล้วจึงส่งข้อมูล (Upload) เพื่อเป็นการเสนอราคาให้แก่องค์การบริหารส่วนจังหวัดสระบุรี ผ่านทางระบบจัดซื้อจัดจ้างภาครัฐด้วยอิเล็กทรอนิกส์

๔.๗ คณะกรรมการพิจารณาผลการประกวดราคาอิเล็กทรอนิกส์จะดำเนินการตรวจสอบ คุณสมบัติของผู้ยื่นข้อเสนอแต่ละรายว่า เป็นผู้ยื่นข้อเสนอที่มีผลประโยชน์ร่วมกันกับผู้ยื่นเสนอรายอื่นตามข้อ ๑.๖ (๑) หรือไม่ หากปรากฏว่าผู้ยื่นเสนอรายใดเป็นผู้ยื่นข้อเสนอที่มีผลประโยชน์ร่วมกันกับผู้ยื่นเสนอรายอื่น คณะกรรมการฯ จะตัดรายชื่อผู้ยื่นเสนอราคาที่มีผลประโยชน์ร่วมกันนั้นออกจากการเป็นผู้ยื่นข้อเสนอ

หากปรากฏต่อคณะกรรมการพิจารณาผลการประกวดราคาอิเล็กทรอนิกส์ว่า ก่อนหรือในขณะที่มีการพิจารณาข้อเสนอ มีผู้ยื่นเสนอรายใดกระทำการอันเป็นการขัดขวางการแข่งขันอย่างเป็นธรรมตาม ข้อ ๑.๖ (๒) และคณะกรรมการฯ เชื่อว่ามีการกระทำอันเป็นการขัดขวางการแข่งขันอย่างเป็นธรรม คณะกรรมการฯ จะตัดรายชื่อผู้ยื่นเสนอรายนั้นออกจากการเป็นผู้ยื่นข้อเสนอ และองค์การบริหารส่วนจังหวัดสระบุรี จะพิจารณาลงโทษผู้ยื่นเสนอดังกล่าวเป็นผู้ทำงาน เว้นแต่ องค์การบริหารส่วนจังหวัดสระบุรี จะพิจารณาเห็นว่า ผู้ยื่นเสนอรายนั้น มิใช่เป็นผู้ริเริ่มให้มีการกระทำดังกล่าวและได้ให้ความร่วมมือเป็นประโยชน์ต่อการพิจารณาขององค์การบริหารส่วนจังหวัดสระบุรี

๔.๘ ผู้ยื่นข้อเสนอจะต้องปฏิบัติ ดังนี้

(๑) ปฏิบัติตามเงื่อนไขที่ระบุไว้ในเอกสารประกวดราคาอิเล็กทรอนิกส์

(๒) ราคาที่เสนอจะต้องเป็นราคาที่รวมภาษีมูลค่าเพิ่ม และภาษีอื่นๆ (ถ้ามี)

รวมค่าใช้จ่ายทั้งปวงไว้ด้วยแล้ว

(๓) ผู้ยื่นข้อเสนอจะต้องลงทะเบียนเพื่อเข้าสู่กระบวนการเสนอราคา ตามวัน เวลา ที่กำหนด

(๔) ผู้ยื่นข้อเสนอจะถอนการเสนอราคาที่เสนอแล้วไม่ได้

(๕) ผู้ยื่นข้อเสนอต้องศึกษาและทำความเข้าใจในระบบและวิธีการเสนอราคา ด้วยวิธีประกวดราคาอิเล็กทรอนิกส์ ของกรมบัญชีกลางที่แสดงไว้ในเว็บไซต์ [www.gprocurement.go.th](http://www.gprocurement.go.th)

๔.๙ ผู้สัญญาต้องจัดทำแผนการทำงานมาให้ภายใน ๓ วัน นับถัดจากวันลงนามใน สัญญา โดยจัดทำแผนการทำงานตามเอกสารแนบท้ายเอกสารประกวดราคาอิเล็กทรอนิกส์ เว้นแต่เป็นกรณี สัญญาที่มีวงเงินไม่เกิน ๕๐๐,๐๐๐ บาท ทั้งนี้ แผนการทำงานให้ถือเป็นเอกสารส่วนหนึ่งของสัญญา

๔.๑๐ ผู้ยื่นข้อเสนอที่เป็นผู้ชนะการเสนอราคาต้องจัดทำแผนการใช้พัสดุที่ผลิตในประเทศและแผนการใช้เหล็กที่ผลิตในประเทศ โดยยื่นให้หน่วยงานของรัฐภายใน ๖๐ วัน นับถัดจากวันลงนาม ในสัญญา

## ๕. หลักเกณฑ์และสิทธิในการพิจารณา

๕.๑ การพิจารณาผลการยื่นข้อเสนอประกวดราคาอิเล็กทรอนิกส์ครั้งนี้ องค์การบริหารส่วนจังหวัดสระบุรีจะพิจารณาดัดสินโดยใช้หลักเกณฑ์ ราคา

๕.๒ การพิจารณาผู้ชนะการยื่นข้อเสนอ  
กรณีใช้หลักเกณฑ์ราคาในการพิจารณาผู้ชนะการยื่นข้อเสนอ องค์การบริหาร ส่วนจังหวัดสระบุรี จะพิจารณาจาก ราคารวม

๕.๓ หากผู้ยื่นข้อเสนอรายใดมีคุณสมบัติไม่ถูกต้องตามข้อ ๒ หรือยื่นหลักฐานการยื่น ข้อเสนอไม่ถูกต้อง หรือไม่ครบถ้วนตามข้อ ๓ หรือยื่นข้อเสนอไม่ถูกต้องตามข้อ ๔ แล้ว คณะกรรมการ พิจารณาผล การประกวดราคาอิเล็กทรอนิกส์จะไม่รับพิจารณาข้อเสนอของผู้ยื่นข้อเสนอรายนั้น เว้นแต่ ผู้ยื่น ข้อเสนอรายใดเสนอเอกสารทางเทคนิคหรือรายละเอียดคุณสมบัติเฉพาะของพัสดุที่จะจ้างไม่ครบถ้วน หรือ เสนอรายละเอียดแตกต่างไปจากเงื่อนไขที่องค์การบริหารส่วนจังหวัดสระบุรีกำหนดไว้ในประกาศและเอกสาร ประกวดราคาอิเล็กทรอนิกส์ ในส่วนที่มีสาระสำคัญและความแตกต่างนั้น ไม่มีผลทำให้เกิดการได้เปรียบ เสียเปรียบ ต่อผู้ยื่นข้อเสนอรายอื่น หรือเป็นการผิดพลาดเล็กน้อย คณะกรรมการฯ อาจพิจารณาม่อนปรนการ ตัดสิทธิ ผู้ยื่นข้อเสนอรายนั้น

๕.๔ องค์การบริหารส่วนจังหวัดสระบุรีสงวนสิทธิ์ไม่พิจารณาข้อเสนอของผู้ยื่นข้อเสนอโดยไม่มี การผ่อนผัน ในกรณีดังต่อไปนี้

(๑) ไม่กรอกชื่อผู้ยื่นข้อเสนอในการเสนอราคาทางระบบจัดซื้อจัดจ้าง ด้วย อิเล็กทรอนิกส์

(๒) เสนอรายละเอียดแตกต่างไปจากเงื่อนไขที่กำหนดในเอกสาร ประกวดราคา อิเล็กทรอนิกส์ที่เป็นสาระสำคัญ หรือมีผลทำให้เกิดความได้เปรียบเสียเปรียบแก่ผู้ยื่นข้อเสนอ รายอื่น

๕.๕ ในการตัดสินการประกวดราคาอิเล็กทรอนิกส์หรือในการทำสัญญา คณะ

กรรมการพิจารณาผลการประกวดราคาอิเล็กทรอนิกส์หรือองค์การบริหารส่วนจังหวัดสระบุรี มีสิทธิให้ผู้ยื่นข้อเสนอชี้แจงข้อเท็จจริงเพิ่มเติมได้ องค์การบริหารส่วนจังหวัดสระบุรีมีสิทธิที่จะไม่รับข้อเสนอ ไม่รับราคา หรือไม่ทำสัญญา หากข้อเท็จจริงดังกล่าวไม่เหมาะสมหรือไม่ถูกต้อง

๕.๖ องค์การบริหารส่วนจังหวัดสระบุรีทรงไว้ซึ่งสิทธิที่จะไม่รับราคาต่ำสุด หรือราคาหนึ่งราคาใด หรือราคาที่เสนอทั้งหมดก็ได้ และอาจพิจารณาเลือกจ้างในจำนวน หรือขนาด หรือเฉพาะรายการหนึ่งรายการใด หรืออาจจะยกเลิก การประกวดราคาอิเล็กทรอนิกส์โดยไม่พิจารณาจัดจ้างเลยก็ได้ สุดแต่จะพิจารณา ทั้งนี้ เพื่อประโยชน์ของทางราชการเป็นสำคัญ และให้ถือว่าการตัดสินใจของ องค์การบริหารส่วนจังหวัดสระบุรีเป็นเด็ดขาด ผู้ยื่นข้อเสนอจะเรียกร้องค่าใช้จ่าย หรือค่าเสียหายใดๆ มิได้ รวมทั้ง องค์การบริหารส่วนจังหวัดสระบุรีจะพิจารณายกเลิกการประกวดราคาอิเล็กทรอนิกส์และลงโทษผู้ยื่นข้อเสนอเป็นผู้ทำงาน ไม่ว่าจะเป็นผู้ยื่นข้อเสนอที่ได้รับการคัดเลือกหรือไม่ก็ตาม หากมีเหตุที่เชื่อถือได้ว่าผู้ยื่นข้อเสนอกระทำการโดยไม่สุจริต เช่น การเสนอเอกสารอันเป็นเท็จ หรือใช้ชื่อบุคคลธรรมดา หรือนิติบุคคลอื่นมาเสนอราคาแทน เป็นต้น ในกรณีที่ผู้ยื่นข้อเสนอรายที่เสนอราคาต่ำสุด เสนอราคาต่ำจนคาดหมายได้ว่าไม่อาจดำเนินงานตามเอกสารประกวดราคาอิเล็กทรอนิกส์ได้ คณะกรรมการพิจารณาผลการประกวดราคาอิเล็กทรอนิกส์หรือองค์การบริหารส่วนจังหวัดสระบุรี จะให้ผู้ยื่นข้อเสนออื่นชี้แจงและแสดงหลักฐานที่ทำให้เชื่อได้ว่า ผู้ยื่นข้อเสนอสามารถดำเนินงานตามเอกสารประกวดราคาอิเล็กทรอนิกส์ให้เสร็จสมบูรณ์ หากคำชี้แจงไม่เป็นที่รับฟังได้ องค์การบริหารส่วนจังหวัดสระบุรี มีสิทธิที่จะไม่รับข้อเสนอหรือไม่รับราคาของผู้ยื่นข้อเสนอรายนั้น ทั้งนี้ ผู้ยื่นข้อเสนอดังกล่าวไม่มีสิทธิเรียกร้องค่าใช้จ่ายหรือค่าเสียหายใดๆ จากองค์การบริหารส่วนจังหวัดสระบุรี

๕.๗ ก่อนลงนามในสัญญา องค์การบริหารส่วนจังหวัดสระบุรี อาจประกาศยกเลิกการประกวดราคาอิเล็กทรอนิกส์ หากปรากฏว่ามีการกระทำที่เข้าลักษณะผู้ยื่นข้อเสนอที่ชนะการประกวดราคา หรือที่ได้รับการคัดเลือกมีผลประโยชน์ร่วมกัน หรือมีส่วนได้เสียกับผู้ยื่นข้อเสนอรายอื่น หรือขัดขวางการแข่งขันอย่างเป็นธรรม หรือสมยอมกันกับผู้ยื่นข้อเสนอรายอื่น หรือเจ้าหน้าที่ในการเสนอราคา หรือถือว่ากระทำการทุจริตอื่นใดในการเสนอราคา

๕.๘ หากผู้ยื่นข้อเสนอซึ่งเป็นผู้ประกอบการ SMEs เสนอราคาสูงกว่าราคาต่ำสุดของผู้ยื่นข้อเสนอรายอื่นที่ไม่เกินร้อยละ ๑๐ ให้หน่วยงานของรัฐจัดซื้อจัดจ้างกับผู้ประกอบการ SMEs ดังกล่าว โดยจัดเรียงลำดับผู้ยื่นข้อเสนอซึ่งเป็นผู้ประกอบการ SMEs ซึ่งเสนอราคาสูงกว่าราคาต่ำสุดของผู้ยื่นข้อเสนอรายอื่นไม่เกินร้อยละ ๑๐ ที่จะเรียกมาทำสัญญาไม่เกิน ๓ ราย

ผู้ยื่นข้อเสนอที่เป็นกิจการร่วมค้าที่จะได้สิทธิตามวรรคหนึ่ง ผู้เข้าร่วมค้าทุกราย จะต้องเป็นผู้ประกอบการ SMEs

ทั้งนี้ ผู้ประกอบการ SMEs ที่จะได้แต้มต่อด้านราคาตามวรรคหนึ่ง จะต้องมิวงเงินสัญญาสะสมตามปีปฏิทินรวมกับราคาที่เสนอในครั้งแล้ว มีมูลค่ารวมกันไม่เกินมูลค่าของรายได้ตามขนาดที่ขึ้นทะเบียนไว้กับ สสว.

๕.๙ หากผู้ยื่นข้อเสนอซึ่งมิใช่ผู้ประกอบการ SMEs แต่เป็นบุคคลธรรมดาที่ถือสัญชาติ

ไทยหรือนิติบุคคลที่จัดตั้งขึ้นตามกฎหมายไทยเสนอราคาสูงกว่าราคาต่ำสุดของผู้ยื่นข้อเสนอซึ่งเป็นบุคคลธรรมดาที่มีได้ถือสัญชาติไทยหรือนิติบุคคลที่จัดตั้งขึ้นตามกฎหมายของต่างประเทศไม่เกินร้อยละ ๓ ให้จัดซื้อจัดจ้างกับบุคคลธรรมดาที่ถือสัญชาติไทยหรือนิติบุคคลที่จัดตั้งขึ้นตามกฎหมายไทยดังกล่าว

ผู้ยื่นข้อเสนอที่เป็นกิจการร่วมค้าที่จะได้สิทธิตามวรรคหนึ่ง ผู้เข้าร่วมค้าทุกรายจะต้องเป็นบุคคลธรรมดาที่ถือสัญชาติไทยหรือนิติบุคคลที่จัดตั้งขึ้นตามกฎหมายไทย

## ๖. การทำสัญญาจ้างก่อสร้าง

ผู้ชนะการประกวดราคาอิเล็กทรอนิกส์จะต้องทำสัญญาจ้างตามแบบสัญญา ดังระบุในข้อ ๑.๓ หรือทำข้อตกลงเป็นหนังสือกับองค์การบริหารส่วนจังหวัดสระบุรี ภายใน ๗ วัน นับถัดจากวันที่ได้รับแจ้ง และจะต้องวางหลักประกันสัญญาเป็นจำนวนเงินเท่ากับร้อยละ ๕ ของราคาค่าจ้างที่ประกวดราคาอิเล็กทรอนิกส์ ให้องค์การบริหารส่วนจังหวัดสระบุรียึดถือไว้ในขณะทำสัญญาโดยใช้หลักประกันอย่างหนึ่งอย่างใด ดังต่อไปนี้

๖.๑ เงินสด

๖.๒ เช็คหรือตราพท์ที่ธนาคารเซ็นส่งจ่าย ซึ่งเป็นเช็คหรือตราพท์ลงวันที่ที่ใช้เช็คหรือตราพท์นั้น ชำระต่อเจ้าหน้าที่ในวันทำสัญญา หรือก่อนวันนั้นไม่เกิน ๓ วันทำการ

๖.๓ หนังสือค้ำประกันของธนาคารภายในประเทศ ตามตัวอย่างที่คณะกรรมการนโยบายกำหนด ดังระบุในข้อ ๑.๔ (๒) หรือจะเป็นหนังสือค้ำประกันอิเล็กทรอนิกส์ตามวิธีการที่กรมบัญชีกลางกำหนด

๖.๔ หนังสือค้ำประกันของบริษัทเงินทุน หรือบริษัทเงินทุนหลักทรัพย์ที่ได้รับอนุญาตให้ประกอบกิจการเงินทุนเพื่อการพาณิชย์และประกอบธุรกิจค้ำประกันตามประกาศของธนาคารแห่งประเทศไทย ตามรายชื่อบริษัทเงินทุนที่ธนาคารแห่งประเทศไทยแจ้งเวียนให้ทราบ โดยอนุโลมให้ใช้ตามตัวอย่างหนังสือค้ำประกันของธนาคารที่คณะกรรมการนโยบายกำหนด ดังระบุในข้อ ๑.๔ (๒)

๖.๕ พันธบัตรรัฐบาลไทย

หลักประกันนี้จะคืนให้ โดยไม่มีดอกเบี้ยภายใน ๑๕ วันนับถัดจากวันที่ผู้ชนะการประกวดราคาอิเล็กทรอนิกส์ (ผู้รับจ้าง) พ้นจากข้อผูกพันตามสัญญาจ้างแล้ว

## ๗. ค่าจ้างและการจ่ายเงิน

องค์การบริหารส่วนจังหวัดสระบุรี จะจ่ายค่าจ้างซึ่งได้รวมภาษีมูลค่าเพิ่มตลอดจนภาษีอากรอื่น ๆ และค่าใช้จ่ายทั้งปวงแล้ว โดยถือราคาเหมารวมเป็นเกณฑ์และกำหนดการจ่ายเงินเป็นจำนวน ๑ งวด ดังนี้

งวดที่ ๑ (งวดสุดท้าย) เป็นจำนวนเงินในอัตราร้อยละ ๑๐๐ ของค่าจ้าง เมื่อผู้รับจ้างได้ปฏิบัติงาน

งานโครงสร้างทางและผิวจราจร ประกอบด้วย

- งานถางป่าและขุดตอ (ขนาดเบา)
- งาน Tack Coat

- งานผิวจราจรและทางเชื่อม Asphalt Concrete ทั้งหมดแล้วเสร็จ
  - งานเครื่องหมายจราจรและอุปกรณ์ความปลอดภัยทั้งหมดแล้วเสร็จ
  - เก็บทำความสะอาด บริเวณสถานที่ก่อสร้างให้เรียบร้อย, ติดตั้งเครื่องหมายจราจร, ป้ายโครงการและให้คณะกรรมการตรวจรับพัสดุได้ตรวจรับไว้เป็นที่เรียบร้อยแล้ว
- ให้แล้วเสร็จภายใน ๙๐ วัน

#### ๘. อัตราค่าปรับ

ค่าปรับตามสัญญาจ้างแนบท้ายเอกสารประกวดราคาอิเล็กทรอนิกส์นี้ หรือข้อตกลงจ้าง เป็นหนังสือจะกำหนด ดังนี้

๘.๑ กรณีที่ผู้รับจ้างนำงานที่รับจ้างไปจ้างช่วงให้ผู้อื่นทำอีกทอดหนึ่งโดยไม่ได้รับ อนุญาตจากองค์การบริหารส่วนจังหวัดสระบุรี จะกำหนดค่าปรับสำหรับการฝ่าฝืนดังกล่าวเป็นจำนวนร้อยละ ๑๐.๐๐ ของวงเงินของงานจ้างช่วงนั้น

๘.๒ กรณีที่ผู้รับจ้างปฏิบัติผิดสัญญาจ้างก่อสร้าง นอกเหนือจากข้อ ๘.๑ จะกำหนด ค่าปรับเป็นรายวันเป็นจำนวนเงินตายตัวในอัตราร้อยละ ๐.๒๕ ของราคางานจ้าง

#### ๙. การรับประกันความชำรุดบกพร่อง

ผู้ชนะการประกวดราคาอิเล็กทรอนิกส์ซึ่งได้ทำสัญญาจ้าง ตามแบบ ดังระบุในข้อ ๑.๓ หรือข้อตกลงจ้างเป็นหนังสือแล้วแต่กรณี จะต้องรับประกันความชำรุดบกพร่องของงานจ้างที่เกิดขึ้นภายใน ระยะเวลา ไม่น้อยกว่า ๒ ปี นับถัดจากวันที่องค์การบริหารส่วนจังหวัดสระบุรีได้รับมอบงาน โดยต้องรีบ จัดการซ่อมแซมแก้ไขให้ใช้การได้ดีดังเดิมภายใน ๑๕ วัน นับถัดจากวันที่ได้รับแจ้งความชำรุดบกพร่อง

#### ๑๐. ข้อสงวนสิทธิในการยื่นข้อเสนอและอื่น ๆ

๑๐.๑ เงินค่าจ้างสำหรับงานจ้างครั้งนี้ ได้มาจากบัญชีโอนเงินงบประมาณรายจ่าย ประจำปีงบประมาณ พ.ศ. ๒๕๖๖ อนุมัติเมื่อวันที่ ๒๐ กันยายน ๒๕๖๖ โอนครั้งที่ ๑๙ แผนงานอุตสาหกรรม และการโยธา งานก่อสร้าง งบลงทุน หมวดค่าที่ดินและสิ่งก่อสร้าง ประเภทค่าปรับปรุงที่ดินและสิ่งก่อสร้าง

การลงนามในสัญญาจะกระทำต่อเมื่อ องค์การบริหารส่วนจังหวัดสระบุรีได้รับ อนุมัติเงิน ค่าก่อสร้างจากบัญชีโอนเงินงบประมาณรายจ่าย ประจำปีงบประมาณ พ.ศ. ๒๕๖๖ อนุมัติเมื่อวันที่ ๒๐ กันยายน ๒๕๖๖ โอนครั้งที่ ๑๙ แผนงานอุตสาหกรรมและการโยธา งานก่อสร้าง งบลงทุน หมวดค่าที่ดิน และสิ่งก่อสร้าง ประเภทค่าปรับปรุงที่ดินและสิ่งก่อสร้าง

๑๐.๒ เมื่อองค์การบริหารส่วนจังหวัดสระบุรีได้คัดเลือกผู้ยื่นข้อเสนอรายใดให้เป็นผู้ รับจ้าง และได้ตกลงจ้าง ตามการประกวดราคาอิเล็กทรอนิกส์แล้ว ถ้าผู้รับจ้างจะต้องส่งหรือนำสิ่งของมาเพื่อ งานจ้างดังกล่าวเข้ามาจากต่างประเทศ และของนั้นต้องนำเข้ามาโดยทางเรือในเส้นทางที่มีเรือไทยเดินอยู่ และสามารถให้บริการรับขนได้ตามที่รัฐมนตรีว่าการกระทรวงคมนาคมประกาศกำหนด ผู้ยื่นข้อเสนอซึ่งเป็นผู้ รับจ้างจะต้องปฏิบัติตามกฎหมายว่าด้วยการส่งเสริมการพาณิชย์ ดังนี้

(๑) แจ้งการส่งหรือนำสิ่งของดังกล่าวเข้ามาจากต่างประเทศต่อกรมเจ้าท่า ภายใน ๗ วัน นับตั้งแต่วันที่ผู้รับจ้างส่งหรือซื้อของจากต่างประเทศ เว้นแต่เป็นของที่รัฐมนตรีว่าการกระทรวง



คมนาคมประกาศยกเว้นให้บรรทุกโดยเรืออื่นได้

(๒) จัดการให้สิ่งของดังกล่าวบรรทุกโดยเรือไทย หรือเรือที่มีสิทธิเช่นเดียวกับเรือไทยจากต่างประเทศมายังประเทศไทย เว้นแต่จะได้รับอนุญาตจากกรมเจ้าท่า ให้บรรทุกสิ่งของนั้น โดยเรืออื่น ที่มีใช้เรือไทย ซึ่งจะต้องได้รับอนุญาตเช่นนั้นก่อนบรรทุกของลงเรืออื่น หรือเป็นของที่รัฐมนตรีว่าการกระทรวงคมนาคมประกาศยกเว้นให้บรรทุกโดยเรืออื่น

(๓) ในกรณีที่ไม่ปฏิบัติตาม (๑) หรือ (๒) ผู้รับจ้างจะต้องรับผิดชอบตามกฎหมายว่าด้วยการส่งเสริมการพาณิชย์

๑๐.๓ ผู้ยื่นข้อเสนอซึ่งองค์การบริหารส่วนจังหวัดสระบุรีได้คัดเลือกแล้ว ไม่ไปทำสัญญาหรือข้อตกลงจ้างเป็นหนังสือภายในเวลาที่กำหนดดังระบุไว้ในข้อ ๗ องค์การบริหารส่วนจังหวัดสระบุรี จะริบหลักประกันการยื่นข้อเสนอ หรือเรียกธำนาจจากผู้ออกหนังสือค้ำประกัน การยื่นข้อเสนอทันที และอาจพิจารณาเรียกธำนาจให้ชดเชยความเสียหายอื่น (ถ้ามี) รวมทั้งจะพิจารณาให้เป็นผู้ทำงาน ตามระเบียบกระทรวงการคลังว่าด้วยการจัดซื้อจัดจ้างและการบริหารพัสดุภาครัฐ

๑๐.๔ องค์การบริหารส่วนจังหวัดสระบุรีสงวนสิทธิ์ที่จะแก้ไขเพิ่มเติมเงื่อนไข หรือข้อกำหนดในแบบสัญญาหรือข้อตกลงจ้างเป็นหนังสือให้เป็นไปตามความเห็นของสำนักงานอัยการสูงสุด (ถ้ามี)

๑๐.๕ ในกรณีที่เอกสารแนบท้ายเอกสารประกวดราคาอิเล็กทรอนิกส์นี้ มีความขัดหรือแย้งกันผู้ยื่นข้อเสนอจะต้องปฏิบัติตามคำวินิจฉัยขององค์การบริหารส่วนจังหวัดสระบุรี คำวินิจฉัยดังกล่าวให้ถือเป็นที่สุด และ ผู้ยื่นข้อเสนอไม่มีสิทธิเรียกร้องค่าใช้จ่ายใดๆ เพิ่มเติม

๑๐.๖ องค์การบริหารส่วนจังหวัดสระบุรี อาจประกาศยกเลิกการจัดจ้างในกรณีต่อไปนี้ โดยที่ผู้ยื่นข้อเสนอจะเรียกร้องค่าเสียหายใดๆ จากองค์การบริหารส่วนจังหวัดสระบุรีไม่ได้

(๑) องค์การบริหารส่วนจังหวัดสระบุรีไม่ได้รับการจัดสรรเงินที่จะใช้ในการจัดจ้างหรือได้รับจัดสรรแต่ไม่เพียงพอที่จะทำการจัดจ้างครั้งนี้ต่อไป

(๒) มีการกระทำที่เข้าลักษณะผู้ยื่นข้อเสนอที่ชนะการจัดจ้างหรือที่ได้รับการคัดเลือกมี ผลประโยชน์ร่วมกัน หรือมีส่วนได้เสียกับผู้ยื่นข้อเสนอรายอื่น หรือขัดขวางการแข่งขันอย่างเป็นธรรมหรือสมยอมกันกับผู้ยื่นข้อเสนอรายอื่น หรือเจ้าหน้าที่ในการเสนอราคา หรือสื่อว่ากระทำการทุจริตอื่นใดในการเสนอราคา

(๓) การทำการจัดจ้างครั้งนี้ต่อไปอาจก่อให้เกิดความเสียหายแก่องค์การบริหารส่วนจังหวัดสระบุรี หรือกระทบต่อประโยชน์สาธารณะ

(๔) กรณีอื่นในทำนองเดียวกับ (๑) (๒) หรือ (๓) ตามที่กำหนดในกฎกระทรวง ซึ่งออกตามความในกฎหมายว่าด้วยการจัดซื้อจัดจ้างและการบริหารพัสดุภาครัฐ

#### ๑๑. การปรับราคาค่างานก่อสร้าง

การปรับราคาค่างานก่อสร้างตามสูตรการปรับราคาดังระบุในข้อ ๑.๕ จะนำมาใช้ในกรณีที่ ค่างานก่อสร้างลดลงหรือเพิ่มขึ้น โดยวิธีการต่อไปนี้

ตามเงื่อนไข หลักเกณฑ์ สูตรและวิธีคำนวณที่ใช้กับสัญญาแบบปรับราคาได้ตามมติ

คณะรัฐมนตรีเมื่อวันที่ ๒๒ สิงหาคม ๒๕๓๒ เรื่อง การพิจารณาช่วยเหลือผู้ประกอบการอาชีพงานก่อสร้าง ตามหนังสือสำนักเลขาธิการคณะรัฐมนตรี ที่ นร ๐๒๐๓/ว ๑๐๙ ลงวันที่ ๒๔ สิงหาคม ๒๕๓๒

สูตรการปรับราคา (สูตรค่า K) จะต้องคงที่ที่ระดับที่กำหนดไว้ในวันแล้วเสร็จตามที่กำหนดไว้ในสัญญา หรือภายในระยะเวลาที่องค์การบริหารส่วนจังหวัดสระบุรีได้ขยายออกไป โดยจะใช้สูตรของทางราชการที่ได้ระบุในข้อ ๑.๕ ดังนี้

$$K \text{ ๓.๑} = ๐.๓๐ + ๐.๔๐ * At/Ao + ๐.๒๐ * Et/Eo + ๐.๑๐ * Ft/Fo$$

$$K \text{ ๓.๓} = ๐.๓๐ + ๐.๑๐ * Mt/Mo + ๐.๔๐ * At/Ao + ๐.๑๐ * Et/Eo + ๐.๑๐ * Ft/Fo$$

#### ๑๒. มาตรฐานฝีมือช่าง

เมื่อองค์การบริหารส่วนจังหวัดสระบุรีได้คัดเลือกผู้ยื่นข้อเสนอรายใดให้เป็นผู้รับจ้างและได้ตกลงจ้างก่อสร้าง ตามประกาศนี้แล้วผู้ยื่นข้อเสนอจะต้องตกลงว่าในการปฏิบัติงานก่อสร้างดังกล่าว ผู้ยื่นข้อเสนอจะต้องมีและใช้ผู้มีวุฒิบัตรระดับ ปวช. ปวส. และปวท. หรือเทียบเท่าจากสถาบันการศึกษาที่ ก.พ. รับรองให้เข้ารับราชการได้ ในอัตราไม่ต่ำกว่าร้อยละ ๑๐ ของแต่ละสาขาช่างแต่ละจะต้องมีจำนวนช่างอย่างน้อย ๑ คน ในแต่ละสาขาช่าง ดังต่อไปนี้

๑๒.๑ ช่างโยธา/ช่างก่อสร้าง

#### ๑๓. การปฏิบัติตามกฎหมายและระเบียบ

ในระหว่างระยะเวลาการก่อสร้าง ผู้ยื่นข้อเสนอที่ได้รับการคัดเลือกให้เป็นผู้รับจ้างต้องปฏิบัติตามหลักเกณฑ์ที่กฎหมายและระเบียบได้กำหนดไว้โดยเคร่งครัด

#### ๑๔. การประเมินผลการปฏิบัติงานของผู้ประกอบการ

องค์การบริหารส่วนจังหวัดสระบุรี สามารถนำผลการปฏิบัติงานแล้วเสร็จตามสัญญาของผู้ยื่นข้อเสนอที่ได้รับการคัดเลือกให้ เป็นผู้รับจ้างเพื่อนำมาประเมินผลการปฏิบัติงานของผู้ประกอบการ

ทั้งนี้ หากผู้ยื่นข้อเสนอที่ได้รับการคัดเลือกไม่ผ่านเกณฑ์ที่กำหนดจะถูกระงับการยื่นข้อเสนอหรือทำสัญญากับองค์การบริหารส่วนจังหวัดสระบุรี ไว้ชั่วคราว

องค์การบริหารส่วนจังหวัดสระบุรี





# บันทึกข้อความ

ส่วนราชการ สำนักช่าง ส่วนควบคุมการก่อสร้าง ฝ่ายสำรวจ โทร ๐-๓๖๒๑-๒๕๔๓

ที่ สป ๕๑๐๐๕.๑/๑๕๓๗

วันที่ ๒๒ มีนาคม ๒๕๖๗

เรื่อง ขออนุมัติกำหนดราคากลางงานก่อสร้าง

เรียน นายกองค้การบริหารส่วนจังหวัดสระบุรี

ตามคำสั่งองค์การบริหารส่วนจังหวัดสระบุรี ที่ ๔๐๓/๒๕๖๗ ลงวันที่ ๒๑ กุมภาพันธ์ ๒๕๖๗ เรื่อง การแต่งตั้ง คณะกรรมการจัดทำแบบรูปรายการงานก่อสร้าง และกำหนดราคากลาง สำหรับประกวดราคาจ้างก่อสร้างโครงการปรับปรุงถนนคอนกรีตเสริมเหล็ก โดยวิธีเสริมผิวลาดยางแบบแอสฟัลต์คอนกรีต (Asphalt Concrete) เชื่อมต่อเขต ตำบลหนองจรเข้ บริเวณหมู่ที่ ๑๖ ตำบลโคกแย้ อำเภอนองแคว จังหวัดสระบุรี ด้วยวิธีประกวดราคาอิเล็กทรอนิกส์ (e-bidding) เพื่อดำเนินการตามระเบียบกระทรวงการคลังว่าด้วยการจัดซื้อจัดจ้างและการบริหารพัสดุภาครัฐพ.ศ. ๒๕๖๐ นั้น

คณะกรรมการกำหนดราคากลาง ได้พิจารณากำหนดราคากลางโครงการดังกล่าว ตามบัญชีโอนเงินงบประมาณรายจ่ายประจำปีงบประมาณ พ.ศ. ๒๕๖๖ ครั้งที่ ๑๙ อนุมัติเมื่อวันที่ ๒๐ เดือนกันยายน พ.ศ. ๒๕๖๖ องค์การบริหารส่วนจังหวัดสระบุรี งบประมาณ ๔,๗๖๘,๐๐๐.-บาท (สี่ล้านเจ็ดแสนหกหมื่นเก้าพันบาทถ้วน) โดยอ้างอิงราคาตามราคาวัสดุก่อสร้าง ของสำนักงานพาณิชย์จังหวัดสระบุรี และพาณิชย์กรุงเทพฯ ราคาในท้องถิ่นและหลักเกณฑ์การคำนวณราคากลางงานก่อสร้างของกรมบัญชีกลาง จำนวน ๔,๔๔๓,๘๖๕.๖๖.-บาท (สี่ล้านสี่แสนสี่หมื่นสามพันแปดร้อยหกสิบห้าบาทหกสิบกสตางค์)

จึงเรียนมาเพื่อโปรดอนุมัติราคากลาง

(ลงชื่อ)

  
(นายอุษากร ทองทัย)  
หัวหน้าฝ่ายออกแบบ

ประธานกรรมการ

ความคิดเห็นของผู้อำนวยการสำนักช่าง



(นายสุรศักดิ์ สมภักดี)

ผู้อำนวยการสำนักช่าง

(ลงชื่อ)

(นายมารุต ขาวสวน)  
วิศวกรโยธาชำนาญพิเศษ (วช.)

กรรมการ

ความคิดเห็นของปลัดองค์การบริหารส่วนจังหวัด

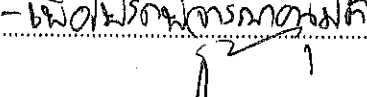
  
-เพื่อโปรดอนุมัติ-

(นางทิตยาพร เพชรประดับ)

รองปลัดองค์การบริหารส่วนจังหวัดสระบุรี รักษาการแทน  
ปลัดองค์การบริหารส่วนจังหวัดสระบุรี

(ลงชื่อ)

(นายกิตติ ทองขาว)  
นายช่างโยธาชำนาญงาน

กรรมการ

ความคิดเห็นของผู้อำนวยการส่วนควบคุมการก่อสร้าง



(นายประยัต สุขเกษม)

ผู้อำนวยการส่วนควบคุมการก่อสร้าง

ความคิดเห็นของนายกองค์การบริหารส่วนจังหวัดสระบุรี

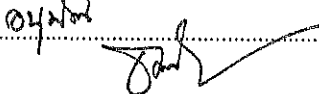

(นายชนกฤต อัครสัมปณณะ)

รองนายกองค์การบริหารส่วนจังหวัด ปฏิบัติราชการแทน  
นายกองค์การบริหารส่วนจังหวัดสระบุรี

๒๘ มี.ค. ๒๕๖๗

วันที่อนุมัติ.....

ตารางแสดงวงเงินงบประมาณที่ได้รับจัดสรรและราคากลางในงานจ้างก่อสร้าง

1. ชื่อโครงการ

ประกวดราคาจ้างก่อสร้างโครงการปรับปรุงถนนคอนกรีตเสริมเหล็ก โดยวิธีเสริมผิวลาดยางแบบแอสฟัลต์คอนกรีต (Asphalt Concrete) เชื่อมต่อเขต ตำบลหนองจรเข้ บริเวณหมู่ที่ 16 ตำบลโคกแย้ อำเภอหนองแค จังหวัดสระบุรี

2. ด้วยวิธีประกวดราคาอิเล็กทรอนิกส์ (e-bidding) / โครงการปรับปรุงถนนคอนกรีตเสริมเหล็ก  
 หน่วยงานเจ้าของโครงการ องค์การบริหารส่วนจังหวัดสระบุรี / องค์การบริหารส่วนจังหวัดสระบุรี
3. วงเงินงบประมาณที่ได้รับจัดสรร 4,769,000.00 บาท  
 ตำบลโคกแย้ อำเภอหนองแค จังหวัดสระบุรี

4. ลักษณะงาน

โดยสังเขป งานเสริมผิวลาดยางแบบแอสฟัลต์คอนกรีต

5. ราคากลางคำนวณ ณ วันที่ 28 มีนาคม 2567 เป็นเงิน 4,443,865.66 บาท

6. บัญชีประมาณการราคากลาง

6.1 แบบสรุปราคากลางงานทางสะพานและท่อเหลี่ยม

7. รายชื่อคณะกรรมการกำหนดราคากลาง

7.1 อูชากร ทองทัย ประธานกรรมการกำหนดราคากลาง หัวหน้าฝ่ายออกแบบ

7.2 กิตติ ทองขาว กรรมการกำหนดราคากลาง นายช่างโยธาชำนาญงาน

7.3 มารุต ชาวสวน กรรมการกำหนดราคากลาง วิศวกรโยธาชำนาญการพิเศษ (วช.)



แบบฟอร์มรายงานหรือสรุปราคากลางงานก่อสร้างทาง สะพาน และท่อเหลี่ยม

ประกวดราคาจ้างก่อสร้างโครงการปรับปรุงถนนคอนกรีตเสริมเหล็ก โดยวิธีเสริมผิวลาดยางแบบแอสฟัลต์คอนกรีต (Asphalt Concrete) เชื่อมต่อเขต ตำบลหนองจรเข้ บริเวณหมู่ที่ 16 ตำบลโคกแย้

อำเภอหนองแค จังหวัดสระบุรี ด้วยวิธีประกวดราคาอิเล็กทรอนิกส์ (e-bidding)  
หน่วยงานเจ้าของโครงการ/งานก่อสร้าง องค์การบริหารส่วนจังหวัดสระบุรี/องค์การบริหารส่วนจังหวัดสระบุรี

ลำดับที่ตามสัญญา	รายการงานก่อสร้าง	หน่วย	จำนวน	ราคาต่อหน่วย	ราคาทุน	FN	ราคาต่อหน่วย X FN	ราคากลาง
1	1. งานดิน (EARTHWORK) 1.1 งานวางป่าและชุดท่อ ขนาดเบา (CLEARING AND GRUBBING) 1.1.1 งานวางป่าและชุดท่อ ขนาดเบา 2. งานผิวทาง (SURFACE COURSES) 2.1 งานโพร้มโค้ต และแท็คโค้ต (PRIME COAT & TACK COAT) 2.1.1 งานสภาพแอสฟัลต์แท็คโค้ต (TACK COAT) + ทางเชื่อม AC 2.2 งานแอสฟัลต์คอนกรีต (ASPHALT CONCRETE) 2.2.1 งานชั้นผิวทางแอสฟัลต์คอนกรีต	ตร.ม.	3,870,000	1.73	6,695.10	1.3642	2.36	9,133.45
2	2.1 งานโพร้มโค้ต และแท็คโค้ต (PRIME COAT & TACK COAT) 2.1.1 งานสภาพแอสฟัลต์แท็คโค้ต (TACK COAT) + ทางเชื่อม AC 2.2 งานแอสฟัลต์คอนกรีต (ASPHALT CONCRETE) 2.2.1 งานชั้นผิวทางแอสฟัลต์คอนกรีต	ตร.ม.	11,158,000	13.85	154,538.30	1.3642	18.89	210,821.14
3	3. งาน.....ชม. (ASPHALT CONCRETE WEARING COURSE) + ทางเชื่อม AC	ตร.ม.	11,158,000	223.78	2,496,937.24	1.3642	305.28	3,406,321.78

*(Handwritten signature and stamp)*

**แบบฟอร์มรายงานหรือสรุปราคากลางงานก่อสร้างทาง สะพาน และท่อเหลี่ยม**

ประเภทราคาจากก่อสร้างโครงการรับปรุงถนนคอนกรีตเสริมเหล็ก โดยวิธีเสริมผิวลาดยางแบบแอสฟัลต์คอนกรีต (Asphalt Concrete) เชื่อมต่อเขต ตำบลหนองจรเข้ บริเวณหมู่ที่ 16 ตำบลโคกแย้

ชื่อโครงการ/งานก่อสร้าง : ฝายอุโมงค์ของแคว จังหวัดสระบุรี ด้วยวิธีประกวดราคาอิเล็กทรอนิกส์ (e-bidding)  
 หน่วยงานเจ้าของโครงการ/งานก่อสร้าง : องค์การบริหารส่วนจังหวัดสระบุรี/องค์การบริหารส่วนจังหวัดสระบุรี

ลำดับที่ตามสัญญา	รายการงานก่อสร้าง	หน่วย	จำนวน	ราคาต่อหน่วย	ราคาทุน	FN	ราคาต่อหน่วย X FN	ราคากลาง
4	2.2.2 งานปรับระดับด้วยแอสฟัลต์คอนกรีต (ASPHALT CONCRETE LEVELLING COURSE)(กรณีแยกโคต) 3. งานป้ายจราจร	ตัน	27.000	1.864.14	50,331.78	1.3642	2,543.05	68,662.61
5	3.1 ป้ายจราจรแบบ บ33 (21 ตัน) เส้าเหล็ก 3.2 งานเบ็ดเตล็ด (MISCELLANEOUS) 3.2.1 งานสัญญาณไฟกระพริบ (FLASHING SIGNALS) 3.2.1.1 ชุดสัญญาณไฟกระพริบ (พลังงานแสงอาทิตย์) (FLASHING SIGNALS (SOLAR CELL)) 4. เครื่องหมายบนผิวทาง	ชุด	2.000	1.200.00	2,400.00	1.3642	1,637.04	3,274.08
6	4.1 สีเทอร์โม สีเหลือง+สีขาว 4.2 Rumble Strips	EACH	7.000	15,250.00	106,750.00	1.3642	20,804.05	145,628.35
7		ตร.ม.	436.000	290.00	126,440.00	1.3642	395.61	172,489.44
8		ตร.ม.	62.400	290.00	18,096.00	1.3642	395.61	24,686.56

มารุต ขาวสวน

20 มีนาคม 2567 16:31:59

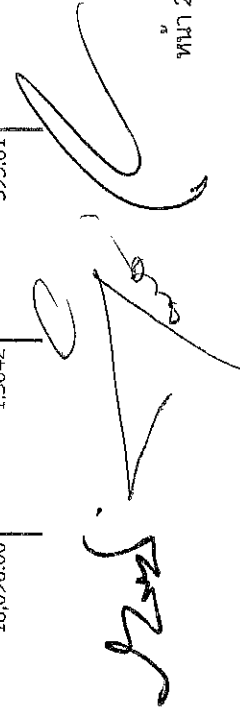

แบบฟอร์มรายงานหรือสรุปราคากลางงานก่อสร้างทาง สะพาน และท่อเหลี่ยม

ประเภทราคาจ้างก่อสร้างโครงการปรับปรุงถนนคอนกรีตเสริมเหล็ก โดยวิธีเสริมผิวลาดยางแบบแอสฟัลต์คอนกรีต (Asphalt Concrete) เชื่อมต่อเขต ตำบลหนองจรเข้ บริเวณหมู่ที่ 16 ตำบลโคกแย้

ชื่อโครงการ/งานก่อสร้าง อำเภอหนองแวง จังหวัดสระบุรี ด้วยวิธีประกวดราคาอิเล็กทรอนิกส์ (e-bidding) อำเภอหนองแวง จังหวัดสระบุรี  
หน่วยงานเจ้าของโครงการ/งานก่อสร้าง องค์การบริหารส่วนจังหวัดสระบุรี

ลำดับที่ตามสัญญา	รายการงานก่อสร้าง	หน่วย	จำนวน	ราคาต่อหน่วย	ราคาทุน	FN	ราคาต่อหน่วย X FN	ราคากลาง
9	4.3 วัสดุเคลือบผิวจราจรเพื่อต้านทานการสึกกร่อนสีแดง	ตร.ม.	280.000	1,000.00	280,000.00	1.3642	1,364.20	381,976.00
10	4.4 Optical Speed Bar (สีเทอร์โมพลาสติก)	ตร.ม.	14.000	290.00	4,060.00	1.3642	395.61	5,538.65
11	4.5 หมดจากรากร(แผ่นพื้น)สะท้อนแสงแบบสองหน้า(5. งานป้ายโครงการ	ชุด	20.000	320.00	6,400.00	1.3642	436.54	8,730.88
12	5.1 ป้ายโครงการ(ป้ายเหล็ก)	ชุด	1.000	4,840.00	4,840.00	1.3642	6,602.72	6,602.72
							รวมราคากลาง	4,443,865.66

*(Handwritten signature)*

มารุต ชาสวน

20 มีนาคม 2567 16:31:59

หน้า 3 จาก 3

แบบฟอร์มรายงานหรือสรุปราคากลางงานก่อสร้างทาง สะพาน และท่อเหลี่ยม

ชื่อโครงการ/งานก่อสร้าง      ประเมินราคาจ้างก่อสร้างโครงการปรับปรุงถนนคอนกรีตเสริมเหล็ก โดยวิธีเสริมผิวลาดยางแบบแอสฟัลต์ค้อนกรีต (Asphalt Concrete) เชื่อมต่อเขต ตำบลหนองจรเข้ บริเวณหมู่ที่ 16 ตำบลโคกแย้ อำเภอหนองแค จังหวัดสระบุรี ด้วยวิธีประกวดราคาอิเล็กทรอนิกส์ (e-bidding)

หน่วยงานเจ้าของโครงการ/งานก่อสร้าง      องค์การบริหารส่วนจังหวัดสระบุรี/องค์การบริหารส่วนจังหวัดสระบุรี



( กิติติ ทองขาว )

กรรมการกำกับราคากลาง

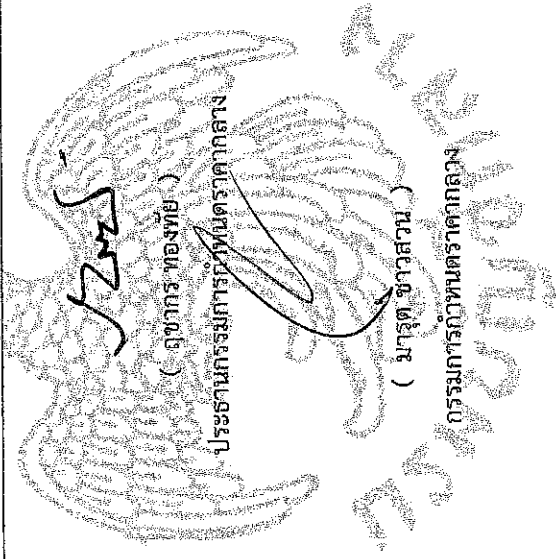

( สุชากร ทองทัฬห )

ประธานกรรมการกำกับราคากลาง

( มารุต ชาวสวน )

กรรมการกำกับราคากลาง





# บันทึกข้อความ

ส่วนราชการ สำนักช่าง ส่วนควบคุมการก่อสร้าง ฝ่ายสำรวจ โทร. ๐-๓๖๒๑-๒๕๔๓

ที่ สป ๕๑๐๐๕.๑/๑๑๐๗/ วันที่ ๑ มีนาคม ๒๕๖๗

เรื่อง รายงานขอความเห็นชอบการจัดทำแบบรูปรายการงานก่อสร้าง

เรียน นายกองค้การบริหารส่วนจังหวัดสระบุรี

ตามคำสั่งองค์การบริหารส่วนจังหวัดสระบุรี ที่ ๔๐๓/๒๕๖๗ ลงวันที่ ๒๑ กุมภาพันธ์ ๒๕๖๗ เรื่อง การแต่งตั้งคณะกรรมการจัดทำแบบรูปรายการงานก่อสร้างและกำหนดราคากลาง สำหรับประกวดราคาจ้างก่อสร้างโครงการปรับปรุงถนนคอนกรีตเสริมเหล็ก โดยวิธีเสริมผิวลาดยางแบบแอสฟัลต์คอนกรีต (Asphalt Concrete) เชื่อมต่อเขต ตำบลหนองจรเข้ บริเวณหมู่ที่ ๑๖ ตำบลโคกแย้ อำเภอนองแคว จังหวัดสระบุรี ด้วยวิธีประกวดราคาอิเล็กทรอนิกส์ (e-bidding) ตามบัญชีโอนเงินงบประมาณรายจ่ายประจำปีงบประมาณ พ.ศ. ๒๕๖๖ อนุมัติเมื่อวันที่ ๒๐ กันยายน ๒๕๖๖ โอนครั้งที่ ๑๙ นั้น

ขอเรียนว่า คณะกรรมการจัดทำแบบรูปรายการงานก่อสร้างฯ ได้ดำเนินการจัดทำแบบรูปรายการงานก่อสร้างโครงการดังกล่าวฯ เสร็จเรียบร้อยแล้ว รายละเอียดตามเอกสารที่แนบมาพร้อมนี้

จึงเรียนมาเพื่อโปรดพิจารณาให้ความเห็นชอบ แบบรูปรายการงานก่อสร้างฯ ดังกล่าว และลงนามในบันทึกฉบับนี้ แจ้งกองพัสดุและทรัพย์สินเพื่อพิจารณาดำเนินการต่อไป

ลงชื่อ.....ประธานกรรมการ

(นายอุษากร ทองหทัย)

หัวหน้าฝ่ายออกแบบ

ความเห็นของผู้อำนวยการสำนักช่าง

.....

(นายสุรศักดิ์ สมภักดี)

ผู้อำนวยการสำนักช่าง

ลงชื่อ.....กรรมการ

(นายมารุต ขาวสวน)

วิศวกรโยธาชำนาญพิเศษ (วช.)

ความเห็นของปลัดองค์การบริหารส่วนจังหวัด

.....

(นางทิตยาพร เพชรประดับ)

รองปลัดองค์การบริหารส่วนจังหวัด รักษาราชการแทน

ปลัดองค์การบริหารส่วนจังหวัดสระบุรี

ลงชื่อ.....กรรมการ

(นายกิตติ ทองขาว)

นายช่างโยธาชำนาญงาน

ความคิดเห็นของผู้อำนวยการส่วนควบคุมการก่อสร้าง

.....

(นายประยัต สุขเกษม)

ผู้อำนวยการส่วนควบคุมการก่อสร้าง

ความคิดเห็นของนายกองค้การบริหารส่วนจังหวัดสระบุรี

.....

(นายธนกฤต อัดทะสัมปณณะ)

รองนายกองค้การบริหารส่วนจังหวัด ปฏิบัติราชการแทน

นายกองค้การบริหารส่วนจังหวัดสระบุรี

รายละเอียดแบบรูปรายการงานก่อสร้าง

โครงการปรับปรุงถนนคอนกรีตเสริมเหล็ก โดยวิธีเสริมผิวลาดยางแบบแอสฟัลต์คอนกรีต (Asphalt Concrete) เชื่อมต่อเขต ตำบลหนองจรเข้ บริเวณหมู่ที่ ๑๖ ตำบลโคกแย้ อำเภอนองแคว จังหวัดสระบุรี ด้วยวิธีประกวดราคาอิเล็กทรอนิกส์ (e-bidding)

\*\*\*\*\*

๑. ความเป็นมา

ปรับปรุงถนนคอนกรีตเสริมเหล็ก โดยวิธีเสริมผิวลาดยางแบบแอสฟัลต์คอนกรีต (Asphalt Concrete) เชื่อมต่อเขต ตำบลหนองจรเข้ บริเวณหมู่ที่ ๑๖ ตำบลโคกแย้ อำเภอนองแคว จังหวัดสระบุรี

๒. วัตถุประสงค์

๒.๑ เพื่อแก้ไขปัญหาและบรรเทาความเดือดร้อนของราษฎรในการคมนาคมการขนส่ง การเกษตรให้ได้รับความสะดวกและปลอดภัย

๒.๒ เพื่อลดการสูญเสียด้านชีวิตและทรัพย์สินของราษฎร ตลอดจนแก้ไขปัญหา คุณภาพชีวิต และสิ่งแวดล้อมให้ดีขึ้น

๒.๓ เพื่อเป็นการส่งเสริมอาชีพและการสร้างรายได้ให้กับเกษตรกร เพราะสามารถสร้างพีชผล ด้าน การเกษตรและการปศุสัตว์ออกไปจำหน่ายยังท้องตลาดได้โดยไม่เสียโอกาสและเวลาอันสมควร และลดปัญหา ต่าง ๆ อันจะเกิดขึ้น

๓. คุณสมบัติผู้ยื่นข้อเสนอ

ผู้ยื่นข้อเสนอจะต้องมีคุณสมบัติ ดังต่อไปนี้

๓.๑ มีความสามารถตามกฎหมาย

๓.๒ ไม่เป็นบุคคลล้มละลาย

๓.๓ ไม่อยู่ระหว่างเลิกกิจการ

๓.๔ ไม่เป็นบุคคลซึ่งอยู่ระหว่างถูกระงับการยื่นข้อเสนอหรือทำสัญญากับหน่วยงานของรัฐไว้ชั่วคราวเนื่องจากเป็นผู้ที่ไม่ผ่านเกณฑ์การประเมินผลการปฏิบัติงานของผู้ประกอบการตามระเบียบที่ รัฐมนตรีว่าการกระทรวงการคลังกำหนดตามที่ประกาศเผยแพร่ในระบบเครือข่ายสารสนเทศของ กรมบัญชีกลาง

๓.๕ ไม่เป็นบุคคลซึ่งถูกระงับชื่อไว้ในบัญชีรายชื่อผู้ทำงานและได้แจ้งเวียนชื่อให้เป็นผู้ทำงาน ของหน่วยงานของรัฐในระบบเครือข่ายสารสนเทศของกรมบัญชีกลาง ซึ่งรวมถึงนิติบุคคลที่ผู้ทำงานเป็น หุ้นส่วน ผู้จัดการกรรมการผู้จัดการ ผู้บริหาร ผู้มีอำนาจในการดำเนินงานในกิจการของนิติบุคคลนั้นด้วย

๓.๖ มีคุณสมบัติและไม่มีลักษณะต้องห้ามตามที่คณะกรรมการนโยบายการจัดซื้อจัดจ้างและ การบริหารพัสดุภาครัฐกำหนดในราชกิจจานุเบกษา

๓.๗ เป็น นิติบุคคล ผู้มีอาชีพรับจ้างงานที่ประกวดราคาอิเล็กทรอนิกส์ดังกล่าว

๓.๘ ไม่เป็นผู้มีผลประโยชน์ร่วมกันกับผู้ยื่นข้อเสนอรายอื่นที่เข้ายื่นข้อเสนอให้แก่ องค์การ บริหารส่วนจังหวัดสระบุรี ณ วันประกาศประกวดราคาอิเล็กทรอนิกส์ หรือไม่เป็นผู้กระทำการอันเป็นการ ขัดขวางการแข่งขันอย่างเป็นธรรม ในการประกวดราคาอิเล็กทรอนิกส์ครั้งนี้

/๓.๘ ไม่เป็นผู้...

๓.๙ ไม่เป็นผู้ได้รับเอกสิทธิ์หรือความคุ้มกัน ซึ่งอาจปฏิเสธไม่ยอมขึ้นศาลไทย เว้นแต่รัฐบาลของผู้ยื่นข้อเสนอได้มีคำสั่งให้สละเอกสิทธิ์และความคุ้มกันเช่นนั้น

๓.๑๐ กรณีโรงงานผสมแอสฟัลต์คอนกรีต ผู้ยื่นข้อเสนอจะต้องมีคุณสมบัติ ดังนี้

(๑) ผู้ยื่นข้อเสนอต้องมีโรงงานผสมแอสฟัลต์คอนกรีต หรือ ต้องมีเอกสารยินยอมให้ใช้ผลิตภัณฑ์จากโรงงานผสมแอสฟัลต์คอนกรีตที่ไม่ใช่ของผู้ยื่นข้อเสนอ ทั้งนี้เพื่อให้สามารถควบคุมอุณหภูมิของส่วนผสมแอสฟัลต์คอนกรีตได้ และเพื่อให้เป็นไปตามมาตรฐานแอสฟัลต์คอนกรีตของกรมทางหลวงชนบท มทข. ๒๓๐-๒๕๖๓

(๒) ต้องมีสำเนาใบอนุญาตประกอบกิจการโรงงาน (แบบ รง.๔) จากกรมโรงงานอุตสาหกรรมของผู้ยื่นข้อเสนอ หรือผู้ให้ความยินยอมให้ใช้ผลิตภัณฑ์ ทั้งนี้ใบอนุญาตประกอบกิจการโรงงาน (แบบ รง.๔) จากกรมโรงงานอุตสาหกรรมต้องไม่หมดอายุ ถูกสั่งพักใช้ หรือเพิกถอน

(๓) กรณีไม่มีใบอนุญาตประกอบกิจการโรงงาน (แบบ รง.๔) จากกรมโรงงานอุตสาหกรรม ให้ใช้หนังสือรับรองการตั้งหน่วยงานผลิตแอสฟัลต์คอนกรีต สำหรับหน่วยงานก่อสร้างจากหน่วยงานในสังกัดกรมโรงงานอุตสาหกรรมแทน ของผู้ยื่นข้อเสนอ หรือผู้ให้ความยินยอมให้ใช้ผลิตภัณฑ์ ทั้งนี้ หนังสือรับรองดังกล่าวต้องไม่หมดอายุ ถูกยกเลิก หรือเพิกถอน

(๔) ต้องมีแผนที่แสดงที่ตั้งโรงงานผสมแอสฟัลต์คอนกรีต และเส้นทางขนส่งจากโรงงานผสมถึงกึ่งกลางของโครงการก่อสร้าง โดยมีระยะทางขนส่งไม่เกิน ๑๑๐ กิโลเมตร และต้องมีกำลังการผลิต (Rated Capacity) ไม่น้อยกว่า ๖๐ ตันต่อชั่วโมง

(๕) กรณีใช้โรงงานผสมแอสฟัลต์คอนกรีตแบบเคลื่อนที่ (Mobile Asphalt Concrete Plant) ให้ดำเนินการตามข้อ ๓.๑๓ (๑) (๒) (๓) และ (๔)

๓.๑๑ ผู้ยื่นข้อเสนอต้องมีผลงานก่อสร้างประเภทเดียวกันกับงานที่ประกวดราคาจ้างก่อสร้างในครั้งนี้ วงเงินไม่น้อยกว่า ๑,๕๐๐,๐๐๐ บาท (หนึ่งล้านห้าแสนบาทถ้วน) และเป็นผลงานที่เป็นคู่สัญญาโดยตรงกับหน่วยงานของรัฐ รัฐวิสาหกิจ หรือหน่วยงานเอกชน ที่องค์การบริหารส่วนจังหวัดสระบุรีเชื่อถือ



๓.๑๒ ผู้ยื่นข้อเสนอ หากได้รับการคัดเลือกเป็นคู่สัญญา จะต้องนำวิศวกรโยธาควบคุมงานและช่างโยธาควบคุมงานมาแสดงตนต่อผู้ควบคุมงานขององค์การบริหารส่วนจังหวัดสระบุรี/ประธานกรรมการตรวจรับฯ ก่อนเข้าดำเนินการก่อสร้าง

๓.๑๓ ผู้ยื่นข้อเสนอต้องมีขีดความสามารถและความพร้อมด้านบุคลากร ด้านเครื่องจักร - เครื่องมือโรงงาน ตามรูปแบบรายการงานก่อสร้างกำหนดภายหลังจากได้รับการคัดเลือกเป็นคู่สัญญา

๓.๑๓ ผู้ยื่นข้อเสนอที่ได้รับการคัดเลือกเป็นคู่สัญญาต้องใช้วัสดุประเภทวัสดุหรือครุภัณฑ์ที่จะใช้ในงานก่อสร้างเป็นวัสดุที่ผลิตภายในประเทศ โดยต้องใช้ไม่น้อยกว่าร้อยละ ๖๐ ของมูลค่าวัสดุที่จะใช้ในงานก่อสร้างทั้งหมดตามสัญญา และคู่สัญญาต้องจัดทำแผนการใช้วัสดุที่ผลิตภายในประเทศไม่น้อยกว่าร้อยละ ๖๐ ของมูลค่าวัสดุที่จะใช้ในงานก่อสร้างทั้งหมดตามสัญญา (ภาคผนวก ๑) โดยส่งให้องค์การบริหารส่วนจังหวัดสระบุรี ภายใน ๖๐ วัน นับถัดจากวันที่ได้ลงนามสัญญา

#### ๔. รายละเอียดโครงการ

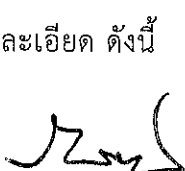
โครงการปรับปรุงถนนคอนกรีตเสริมเหล็ก โดยวิธีเสริมผิวลาดยางแบบแอสฟัลต์คอนกรีต (Asphalt Concrete) เชื่อมต่อเขต ตำบลหนองจรเข้ บริเวณหมู่ที่ ๑๖ ตำบลโคกแย้ อำเภอหนองแค จังหวัดสระบุรี โดยมีรายละเอียด ดังนี้

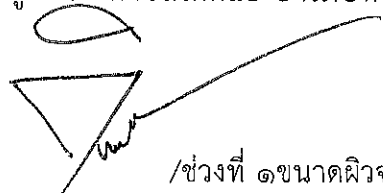
   /ช่วงที่ ๑ขนาดผิวจราจร...

ช่วงที่ ๑ ขนาดผิวจราจร กว้าง ๖ เมตร ยาว ๔๙๔ เมตร ไม่มีไหล่ทาง หน้า ๐.๐๕ เมตร หรือคิดเป็นพื้นที่ลาดยางไม่น้อยกว่า ๒,๙๖๔ ตารางเมตร

ช่วงที่ ๒ ขนาดผิวจราจร กว้าง ๕ เมตร ยาว ๓๒๘ เมตร ไม่มีไหล่ทาง หน้า ๐.๐๕ เมตร หรือคิดเป็นพื้นที่ลาดยางไม่น้อยกว่า ๑,๖๔๐ ตารางเมตร

ช่วงที่ ๓ ขนาดผิวจราจร กว้าง ๖ เมตร ยาว ๘๘๙ เมตร ไม่มีไหล่ทาง หน้า ๐.๐๕ เมตร หรือคิดเป็นพื้นที่ลาดยางไม่น้อยกว่า ๕,๓๓๔ ตารางเมตร

ช่วงที่ ๔ ขนาดผิวจราจร กว้าง ๕ เมตร ยาว ๒๒๔ เมตร ไม่มีไหล่ทาง หน้า ๐.๐๕ เมตร หรือคิดเป็นพื้นที่ลาดยางไม่น้อยกว่า ๑,๑๒๐ ตารางเมตร

คิดเป็นพื้นที่ลาดยางรวมไม่น้อยกว่า ๑๑,๐๕๘ ตารางเมตรตามแบบแปลนองค์การบริหารส่วนจังหวัดสระบุรี ที่ ๕๓/๖๖

#### ๕. ระยะเวลาดำเนินการ

กำหนดให้ ระยะเวลาดำเนินการก่อสร้าง ๙๐ วัน

#### ๖. หลักเกณฑ์ในการพิจารณาคัดเลือกข้อเสนอ

เกณฑ์ราคา

#### ๗. วงเงินงบประมาณ/วงเงินที่ได้รับจัดสรร

ตามบัญชีโอนเงินงบประมาณประจำปีงบประมาณ พ.ศ.๒๕๖๖ อนุมัติเมื่อวันที่ ๒๐ กันยายน ๒๕๖๖ โอนครั้งที่ ๑๙ จำนวนเงินตามโครงการ ๔,๗๖๙,๐๐๐.- บาท (สี่ล้านเจ็ดแสนหกหมื่นเก้าพันบาทถ้วน)

#### ๘. การแบ่งงวดงาน

แบ่งจ่ายเป็น ๑ งวด ของงานจ้างทั้งหมด เมื่อผู้รับจ้าง ได้ดำเนินการปรับปรุง ถนนลาดยาง ตามรายละเอียดที่กำหนด/สัญญาจ้าง

งวดที่ ๑(งวดสุดท้าย) คิดเป็นเงินร้อยละ ๑๐๐ เมื่อผู้รับจ้างดำเนินการแล้วเสร็จดัง รายการต่อไปนี้

งานโครงสร้างทางและผิวจราจร ประกอบด้วย

- งานทางป่าและขุดตอ (ขนาดเบา)
- งาน Tack Coat
- งานผิวจราจรและทางเชื่อมAsphaltconcreteทั้งหมดแล้วเสร็จ
- งานเครื่องหมายจราจรและอุปกรณ์ความปลอดภัยทั้งหมดแล้วเสร็จ
- เก็บทำความสะอาด บริเวณสถานที่ก่อสร้างให้เป็นระเบียบเรียบร้อย, ติดตั้ง

เครื่องหมายจราจร, ป้ายโครงการและให้คณะกรรมการตรวจรับพัสดุได้ตรวจรับไว้เป็นที่เรียบร้อยแล้ว (กำหนดเวลาแล้วเสร็จ ๙๐ วัน)

#### ๙. อัตราค่าปรับ

หากผู้รับจ้างไม่สามารถทำงานให้แล้วเสร็จภายในระยะเวลาที่กำหนดไว้ในสัญญา และผู้ว่าจ้าง ยังมีได้บอกเลิกสัญญา ผู้รับจ้างจะต้องชำระค่าปรับให้กับผู้ว่าจ้างเป็น จำนวนร้อยละ ๐.๒๕ ของค่าจ้าง ตาม สัญญา

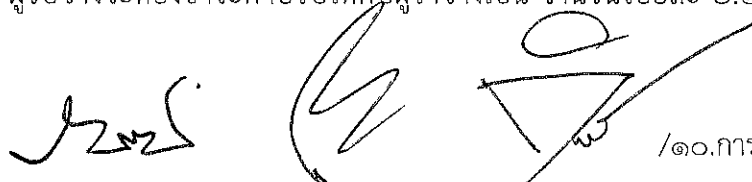

๑๐. การกำหนดระยะเวลารับประกันความชำรุดบกพร่อง

เมื่องานแล้วเสร็จตามสัญญาจ้าง และผู้ว่าจ้างได้รับมอบงานจากผู้รับจ้างเรียบร้อยแล้ว หากมีความชำรุดบกพร่องหรือเสียหายอันเกิดจากความบกพร่องของผู้รับจ้าง ภายในระยะเวลา ๒ ปี นับถัดจากวันที่ได้รับมอบงาน ผู้รับจ้างจะต้องรีบแก้ไขให้เรียบร้อยโดยไม่ชักช้า

๑๑. หน่วยงานที่รับผิดชอบ

สำนักช่าง องค์การบริหารส่วนจังหวัดสระบุรี ตำบลปากเพรียว อำเภอเมืองสระบุรี จังหวัดสระบุรี

๑๒. การปรับราคางานก่อสร้าง (ค่า k)

สำหรับราคางานก่อสร้างตามสัญญานี้จะนำสูตร Escalation Factor (K) มาใช้คำนวณราคาค่างานที่เปลี่ยนแปลงไป โดยวิธีการต่อไปนี้ ตามเงื่อนไข หลักเกณฑ์ สูตรและวิธีคำนวณที่ใช้กับสัญญาแบบปรับราคาได้ตามมติคณะรัฐมนตรี เมื่อวันที่ ๒๒ สิงหาคม ๒๕๓๒ เรื่องการพิจารณาช่วยเหลือผู้ประกอบการอาชีพงานก่อสร้างตามหนังสือสำนักเลขาธิการคณะรัฐมนตรี ที่ นร ๐๒๐๓/ว ๑๐๙ ลงวันที่ ๒๔ สิงหาคม ๒๕๓๒

สูตรการปรับราคา (สูตรค่า K) จะต้องคงที่ที่ระดับกำหนดไว้ในวันแล้วเสร็จ ตามที่กำหนดไว้ในสัญญา หรือภายในระยะที่ผู้ว่าจ้างได้ขยายออกไปโดยใช้สูตรค่า K ดังนี้

$$K_{\text{ท.๑}} = 0.30 + 0.40 * At / Ao + 0.20 * Et / Eo + 0.10 * Ft / Fo$$

$$K_{\text{ท.๓}} = 0.30 + 0.10 * Mt / Mo + 0.40 * At / Ao + 0.10 * Et / Eo + 0.10 * Ft / Fo$$

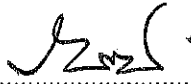
ลงชื่อ.....  .....ประธานกรรมการ  
(นายฤชากร ทองหทัย)  
หัวหน้าฝ่ายอศกแบบ

ลงชื่อ.....  .....กรรมการ  
(นายมารุต ชาวสวน)  
วิศวกรโยธาชำนาญการพิเศษ (วช.)

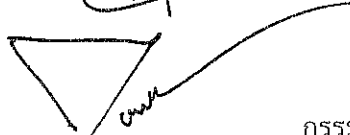
ลงชื่อ.....  .....กรรมการ  
(นายกิตติ ทองขาว)  
นายช่างโยธาชำนาญงาน















# โครงการปรับปรุงถนนคอนกรีตเสริมเหล็ก

## โดยวิธีเสริมผิวลาดยางแบบแอสฟัลต์คอนกรีต (Asphalt Concrete) เชื่อมต่อเขต

ต.หนองจรเข้ บริเวณ หมู่ที่ 16 ต.โคกเข้ อ.หนองแค จ.สระบุรี

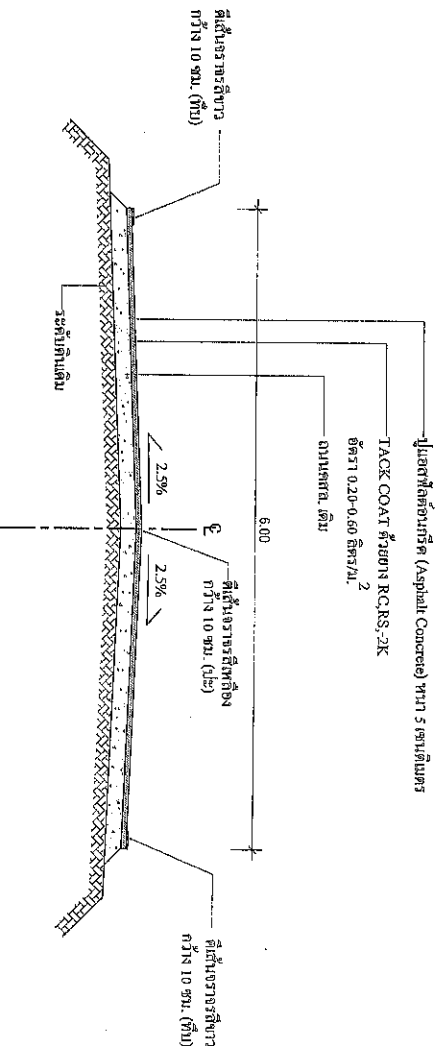

### รูปตัดตามขวาง (ช่วงที่ 1 และ ช่วงที่ 3) ปรับปรุงถนนลาดยางแบบแอสฟัลต์คอนกรีต (Asphalt Concrete)

**หมายเหตุ**

1. วัสดุต่างๆ ในแบบแปลนกำหนดไว้เป็นเมตร นอกจากระบุไว้เป็นอย่างอื่น
2. ผู้คนไปทิ้งเศษซากจาก โครงการฯ ขอให้ทำความสะอาดและตรวจตราขณะเปิดแบบแปลนก่อน เพื่อป้องกันอุบัติเหตุและอุปสรรคภายหลัง
3. ขณะดำเนินการ โครงการทางหลวงและสิ่งทีขวางใดๆ ในสายทางที่มีผลต่อความปลอดภัยแบบแปลนก่อน ผู้รับจ้าง
4. กรณีมีข้อขัดแย้งระหว่างแบบและรายการ ให้ถือการวินิจฉัยของช่างควบคุมงานและคณะกรรมการตรวจรับที่ผู้ควบคุมงานเป็นผู้ตัดสิน

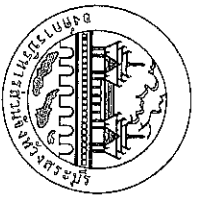

องค์การบริหารส่วนจังหวัดสระบุรี

**โครงการ**

ปรับปรุงถนนคอนกรีตเสริมเหล็ก

โดยวิธีเสริมผิวลาดยางแบบแอสฟัลต์คอนกรีต (Asphalt Concrete) เชื่อมต่อเขต  
ต.หนองจรเข้ บริเวณ หมู่ที่ 16 ต.โคกเข้ อ.หนองแค จ.สระบุรี

ชื่อแบบ	<i>[Signature]</i>	(นายอดงกรณ์ นาคบุรีศรี) ผู้ควบคุมช่างเชื่อมแบบ
สำรวจ	<i>[Signature]</i>	(นายปารุต ชาวสวน) วิศวกรโยธาชั้นเอกพิเศษ (จร)
ออกแบบ	<i>[Signature]</i>	(นายปารุต ชาวสวน) วิศวกรโยธาชั้นเอกพิเศษ (จร)
วิศวกร	<i>[Signature]</i>	(นายอนันต์ สุทธิจันทร์) วิศวกรโยธาปฏิบัติกร
ตรวจสอบ	<i>[Signature]</i>	(นายอุษกร ของชัย) หัวหน้าช่างออกแบบ
ตรวจสอบ	<i>[Signature]</i>	(นายประพจน์ สุขเกษม) ผู้อำนวยการควบคุมช่างเชื่อมแบบ
เห็นชอบ	<i>[Signature]</i>	(นายสุรศักดิ์ สมภักดิ์) ผู้อำนวยการช่างเชื่อมแบบ
เห็นชอบ	<i>[Signature]</i>	(นางชุตติพร พชรประดิษฐ์) รองผู้อำนวยการช่างเชื่อมแบบ
อนุมัติ	<i>[Signature]</i>	(นายสุรศักดิ์ สมภักดิ์) ผู้อำนวยการช่างเชื่อมแบบ

คณะกรรมการจัดทำแบบรายการงานก่อสร้าง  
สามกัสนิ่ง อดง.ส.บ. <del>ส.บ.ส</del> / <del>ส.บ.ส</del>  
นางนิตยา อดง.ส.บ. <del>ส.บ.ส</del>  
นางเบญจมาศ อดง.ส.บ. <del>ส.บ.ส</del>

*[Signature]* กรรมการ  
*[Signature]* กรรมการ  
*[Signature]* กรรมการ

วันที่ 06

# โครงการปรับปรุงถนนคอนกรีตเสริมเหล็ก

## โดยวิธีเสริมผิวลาดยางแบบแอสฟัลต์คอนกรีต (Asphalt Concrete) เชื่อมต่อเขต

### ต.หนองจรเข้ บริเวณ หมู่ที่ 16 ต.โคกเขือ อ.หนองแค จ.สระบุรี

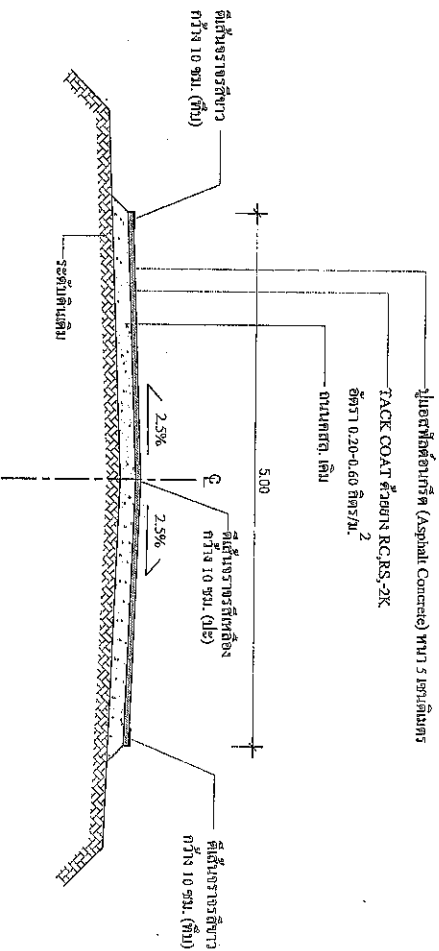

รูปตัดตามขวาง (ช่วงที่ 2 และ ช่วงที่ 4)

## รูปแบบการลาดยางแบบแอสฟัลต์คอนกรีต (Asphalt Concrete)

- หมายเหตุ
1. มีค่าจราจร ในแบบแปลนกำหนดไว้ให้มีนอร์ม นอกจากระบบที่ใช้ในท้องถิ่น
  2. ผู้รับใช้จะต้องเอาค่าโครงการฯ ของให้ตรวจสอบตกพื้นที่และควรวางต่อรายละเอียดแบบแปลนก่อน เพื่อป้องกันปัญหาและอุปสรรคภายหลัง
  3. ขณะดำเนินการโครงการฯ ทางของอุปกรณและวัสดุต่าง ๆ ในสถานที่ที่มีเขตก่อสร้างให้เว้นพื้นที่ที่วางวัสดุของของผู้รับจ้าง
  4. กรณีผู้ใช้จะต้องแจ้งรายละเอียดการวางโครงการฯ ไว้ก่อนการวางงานและขอการพิจารณาการวางวัสดุจากผู้รับจ้าง

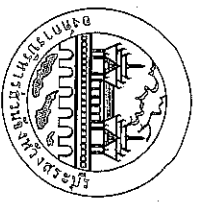

องค์การบริหารส่วนจังหวัดสระบุรี

โครงการ

ปรับปรุงถนนคอนกรีตเสริมเหล็ก

โดยวิธีเสริมผิวลาดยางแบบแอสฟัลต์คอนกรีต (Asphalt Concrete) เชื่อมต่อเขต  
 หนองจรเข้ บริเวณ หมู่ที่ 16 ต.โคกเขือ อ.หนองแค จ.สระบุรี

ชื่อแบบ		(นายอดกรรณ์ นาคบุรีธา) ผู้ช่วยช่างเขียนแบบ
สำรวจ		(นายปวิศุต ชาวขวาง) วิศวกร หนองจอกวิทยาคม (จ.ช.)
ออกแบบ		(นายปวิศุต ชาวขวาง) วิศวกร หนองจอกวิทยาคม (จ.ช.)
วิศวกร ตรวจสอบ		(นายณกรณ์ สุขศรีจันทร์) วิศวกร หนองจอกวิทยาคม
ตรวจสอบ		(นายสุรศักดิ์ หอมทอง) หัวหน้าฝ่ายออกแบบ
ตรวจสอบ		(นายประสิทธิ์ สุขเกษม) ผู้อำนวยการควบคุมการก่อสร้าง
ตรวจสอบ		(นายประสิทธิ์ สุขเกษม) ผู้อำนวยการควบคุมการก่อสร้าง
หน้าขอบ		(นายสุรศักดิ์ หอมทอง) หัวหน้าฝ่ายออกแบบ
หน้าขอบ		(นายสุรศักดิ์ หอมทอง) หัวหน้าฝ่ายออกแบบ
อนุมัติ		(นายอภิรักษ์ อัครวิเศษ) วิศวกร หนองจอกวิทยาคม
ลงนามโดยผู้อำนวยการโครงการ		.....
แบบแปลน	NO SCALE	
พิมพ์/เดือนปี	.....	
แบบเลขที่	แผ่นที่ 07	

# โครงการปรับปรุงถนนคอนกรีตเสริมเหล็ก

## โดยวิธีเสริมผิวลาดยางแบบแอสฟัลต์คอนกรีต (Asphalt Concrete) เชื่อมต่อเขต

### ต.หนองจอกเข้บริเวณ หมู่ที่ 16 ต.โคกเย่ อ.หนองแค จ.สระบุรี

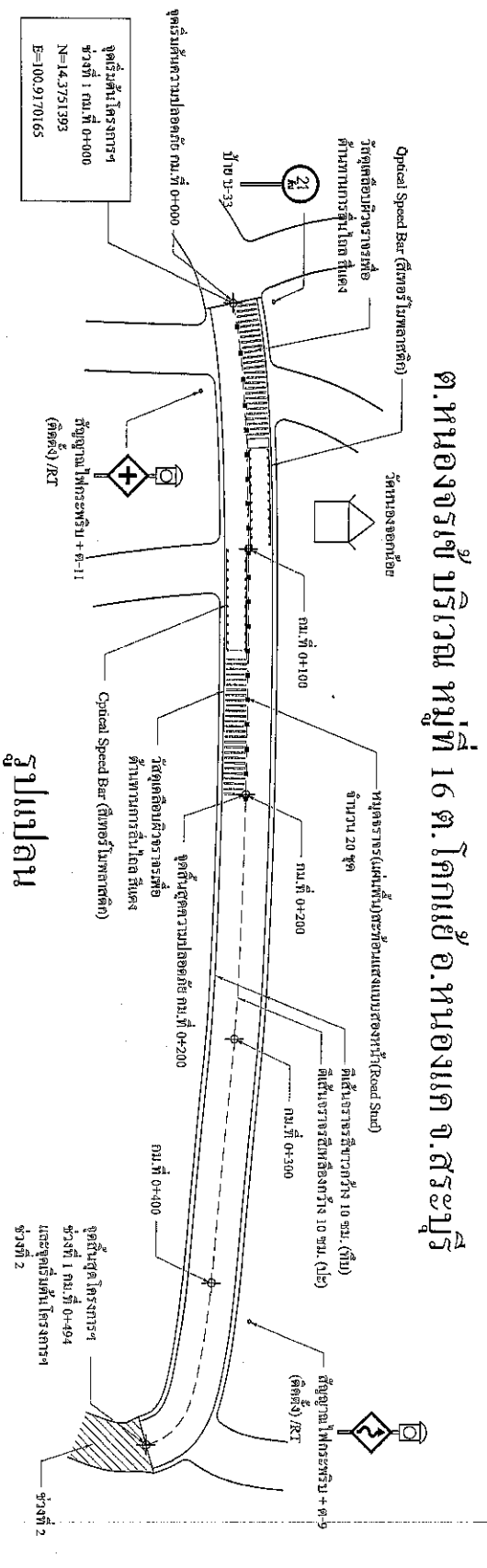

รูปแบบถนน

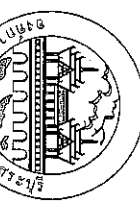

องค์การบริหารส่วนตำบลหนองจอก

โครงการ

ปรับปรุงถนนคอนกรีตเสริมเหล็ก โดยวิธีเสริมผิวลาดยางแบบแอสฟัลต์คอนกรีต (Asphalt Concrete) เชื่อมต่อเขต ต.หนองจอกเข้ บริเวณ หมู่ที่ 16 ต.โคกเย่ อ.หนองแค จ.สระบุรี

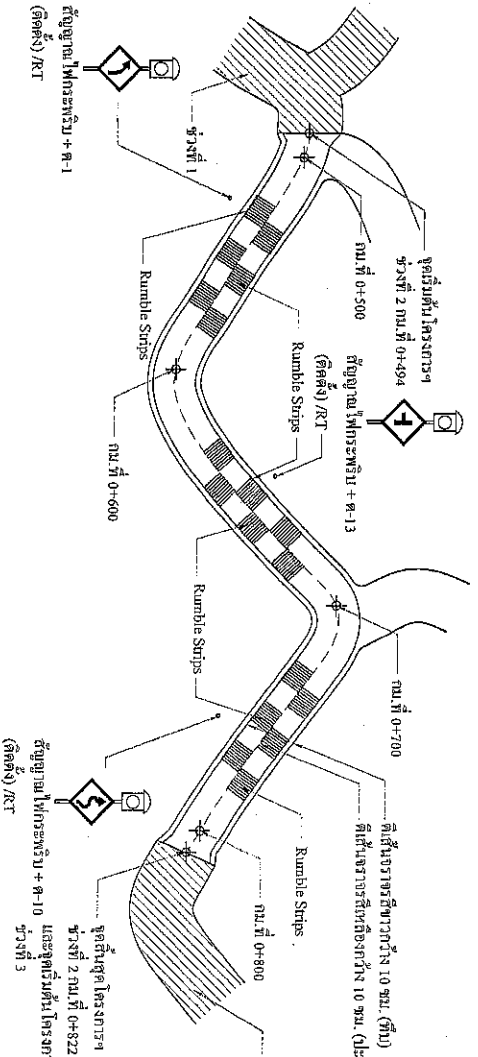

รูปแบบถนน

คณะกรรมการจัดทำแบบก่อสร้าง  
ตามคำสั่ง ออ.สอ. ๕๖๓ / ๒๕๖๓  
ลงวันที่ ๒๕ ธันวาคม ๒๕๖๓  
นางสาวกัญญากร คุ้มคำ  
นางสาวกัญญากร คุ้มคำ

นางสาวกัญญากร คุ้มคำ  
นางสาวกัญญากร คุ้มคำ

นางสาวกัญญากร คุ้มคำ  
นางสาวกัญญากร คุ้มคำ

ชื่อหน่วยงาน	(นายอดิศักดิ์ นานนวิเศษ)
ตำแหน่ง	ผู้ว่าราชการจังหวัดนนทบุรี
ชื่อ	(นายอนุชิต สาธาธรรม)
ตำแหน่ง	วิศวกรโครงสร้าง (ร.น.)
ชื่อ	(นายอนุชิต สาธาธรรม)
ตำแหน่ง	วิศวกรโครงสร้าง (ร.น.)
ชื่อ	(นายอนุชิต สาธาธรรม)
ตำแหน่ง	วิศวกรโครงสร้าง (ร.น.)
ชื่อ	(นายอนุชิต สาธาธรรม)
ตำแหน่ง	วิศวกรโครงสร้าง (ร.น.)



# โครงการปรับปรุงถนนคอนกรีตเสริมเหล็ก

โดยวิธีเสริมผิวลาดยางแบบแอสฟัลต์คอนกรีต (Asphalt Concrete) เชื่อมต่อเขต

ต.หนองจรเข้ บริเวณ หมู่ที่ 16 ต.โคกเข้ อ.หนองแค จ.สระบุรี



องค์การบริหารส่วนจังหวัดสระบุรี

โครงการ

ปรับปรุงถนนคอนกรีตเสริมเหล็ก

โดยวิธีเสริมผิวลาดยางแบบแอสฟัลต์คอนกรีต (Asphalt Concrete) เชื่อมต่อเขต  
ต.หนองจรเข้ บริเวณ หมู่ที่ 16 ต.โคกเข้ อ.หนองแค จ.สระบุรี

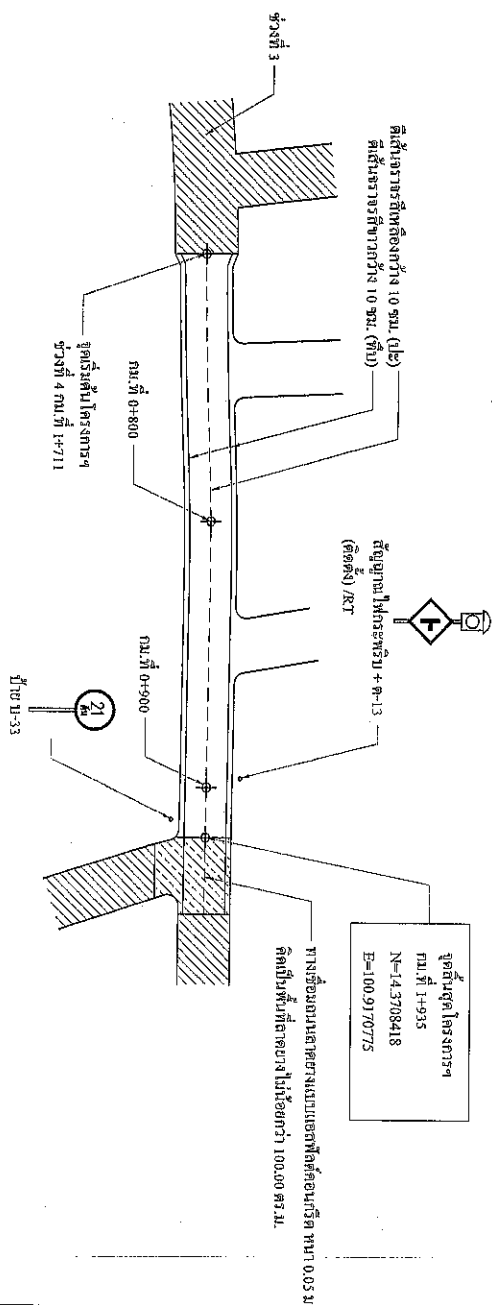

รูปแปลน

คณะกรรมการจัดทำแบบร่างโครงการงานก่อสร้าง  
ด้านสิ่งอำนวยความสะดวก / ๒๕๕๖  
ลงวันที่ ๒๐ ตุลาคม ๒๕๕๖  
แบบแปลนเลขที่ ๕๓/๕๖

ประธานกรรมการ: *[Signature]*  
กรรมการ: *[Signature]*  
กรรมการ: *[Signature]*  
กรรมการ: *[Signature]*

เขียนแบบ	<i>[Signature]</i>	(นายอดิสรณ์ นานศรี) ผู้ร่างแบบช่างเขียนแบบ
สำรวจ	<i>[Signature]</i>	(นายปรีดี ชาวสวน) วิศวกรในตำแหน่งการโยธา (จว.)
ออกแบบ	<i>[Signature]</i>	(นายปรีดี ชาวสวน) วิศวกรในตำแหน่งการโยธา (จว.)
วิศวกร	<i>[Signature]</i>	(นายอนิษฐ์ สุทธิจันทร์) วิศวกรโยธาปฏิบัติการ
ตรวจสอบ	<i>[Signature]</i>	(นายสุภากร ทองชัย) ช่างที่ ๓ ช่างออกแบบ
ตรวจสอบ	<i>[Signature]</i>	(นายประยงค์ สุขเกษม) ผู้ควบคุมงานควบคุมก่อสร้าง
ตรวจสอบ	<i>[Signature]</i>	(นายประยงค์ สุขเกษม) ผู้ควบคุมงานควบคุมก่อสร้าง
ตรวจสอบ	<i>[Signature]</i>	(นายสุรศักดิ์ สมภักดิ์) ผู้ออกแบบการก่อสร้าง
แก้ไข	<i>[Signature]</i>	(นางทัศนีย์ นพรัตน์) รองเลขาธิการบริหารงานช่างเทคนิค รับผิดชอบการรับทราบร่างแบบ
อนุมัติ	<i>[Signature]</i>	(นายชัชวาลย์ อดิสรณ์) ผู้อำนวยการ
ออกแบบ	แบบแปลนโครงการปรับปรุงผิวลาดยางแบบแอสฟัลต์คอนกรีต เชื่อมต่อเขต ต.หนองจรเข้ บริเวณ หมู่ที่ 16 ต.โคกเข้ อ.หนองแค จ.สระบุรี	
มาตราส่วน	NO SCALE	
วัน/เดือน/ปี		
แบบเลขที่	แผ่นที่ 10	



ตัวอย่างแบบป้ายแสดงรายละเอียดงานก่อสร้าง

โครงการก่อสร้างขององค์การบริหารส่วนจังหวัดสระบุรี  
โทร 036-211852

ประเภทของงานก่อสร้าง.....  
ปริมาณงานก่อสร้าง.....

ชื่อ ทนาย ทนายสิทธิพร หุ่รับงาน.....  
ระยะเวลาเริ่มต้น และระยะเวลาสิ้นสุด รวมเป็นระยะเวลาที่.....  
วันเริ่มปฏิบัติงานที่ใดตั้งไปหรือที่ใดรับ.....

จากกลางค่าก่อสร้าง.....  
วงเงินค่าก่อสร้างที่ใดลงนามในสัญญา.....  
ชื่อกรรมการตรวจการงานและควบคุมงาน พร้อมทนายสิทธิพร.....  
.....  
.....

ส่งมอบงานงานวันที่..... ตรงจรับงานงานวันที่.....  
โครงการก่อสร้างควมเงินภาษีของประชาชน.....  
.....

กรมโยธาธิการและผังเมือง  
วิศวกรโยธา ๓๖๓ ๓๓๘  
สำนักงานโยธาธิการและผังเมือง  
เขตวังใหม่โยธา ๒๔๐ เขต ๖

คณะกรรมการจัดซื้อแบบรูปอาคารส่วนที่ก่อสร้าง  
วันที่ตั้ง ชุมชน ๕๐๓/๖ หมู่ ๖  
ลงวันที่ ๒๕๖๖  
ถนนพหลโยธิน - ๕๕๖๓

นาย..... ๕๓/๖๖

*(Handwritten Signature)*  
นายวิชากรกรรมา  
กรรมการ

กรรมการ  
กรรมการ  
กรรมการ

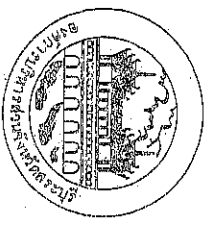

**กรมการสาธารณสุขจังหวัดชลบุรี**  
**ชลบุรี**

นางสาว.....  
 ว่างไปขอตรวจ..... (นาย)  
 ประเภทที่ขอตรวจ.....  
 ประเภทผลงาน ว่างไป.....  
 ระยะเวลาขอตรวจ.....

ด้านหน้า

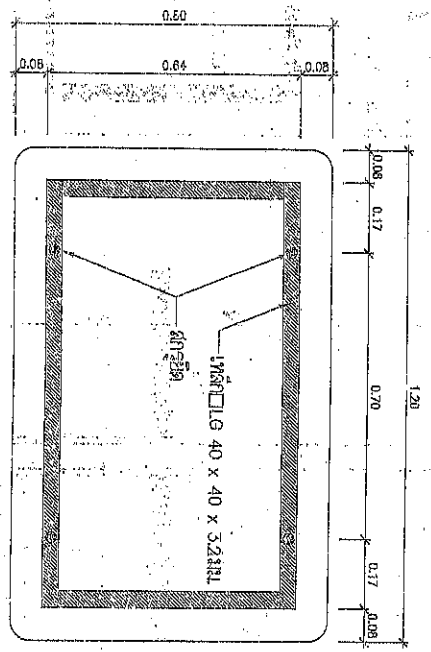

ด้านหลัง

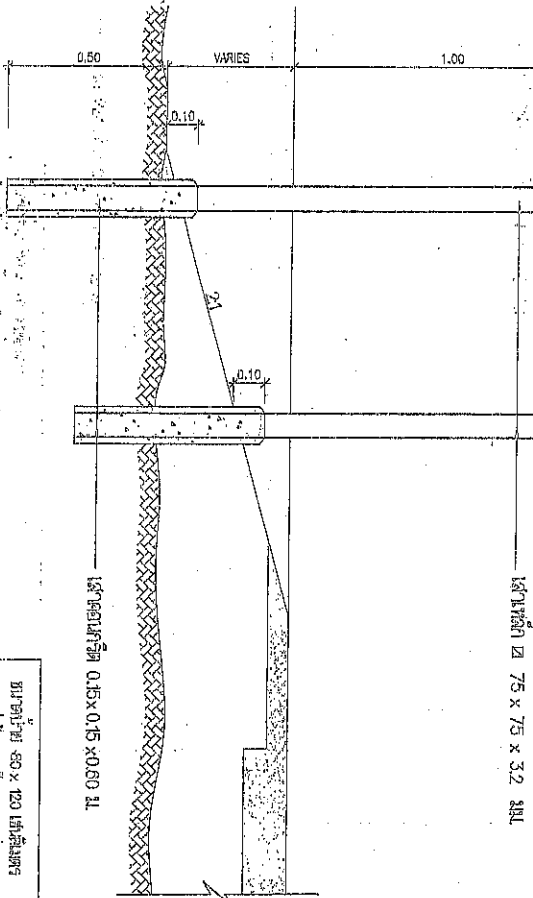
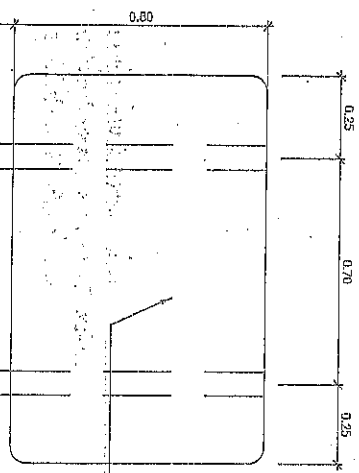

แบบไทย ด้านหลังกระเบื้องเคลือบ  
 เสาเหล็กสีเทาสี 2.5 นิ้ว เสาปูนสีเทาหรือปูนสีจาง  
 2.5 นิ้ว สีเทาหรือ สีขาว (สีขาว)

เสาเหล็ก 75 x 75 x 3.2 มม.

เสาปูนสีเทาสี 0.15 x 0.15 x 0.60 ม.

**แบบก่อสร้างแบบไทย**

1. วัสดุที่ใช้ทำป้ายจะต้องเป็นวัสดุที่ทนทานและสวยงาม  
 2. วัสดุที่ใช้ทำป้ายจะต้องเป็นวัสดุที่ทนทานและสวยงาม  
 3. วัสดุที่ใช้ทำป้ายจะต้องเป็นวัสดุที่ทนทานและสวยงาม

คณะกรรมการจัดทำแบบรูปราชการกรมการสาธารณสุข  
 หน่วยงานของ.....  
 ลงวันที่ 12 กรกฎาคม 2561  
 นายนายน.....  
 กรรมการ  
 กรรมการ  
 กรรมการ

ขนาดป้าย 80 x 120 เซนติเมตร  
 วัสดุที่ใช้ วัสดุที่ใช้ทำป้ายจะต้องเป็นวัสดุที่ทนทานและสวยงาม  
 การติดตั้ง ติดตั้ง วัสดุที่ใช้ทำป้ายจะต้องเป็นวัสดุที่ทนทานและสวยงาม  
 1. วัสดุที่ใช้ทำป้ายจะต้องเป็นวัสดุที่ทนทานและสวยงาม  
 2. วัสดุที่ใช้ทำป้ายจะต้องเป็นวัสดุที่ทนทานและสวยงาม

**1. ตารางสัญลักษณ์จราจร (พ.บ.)**

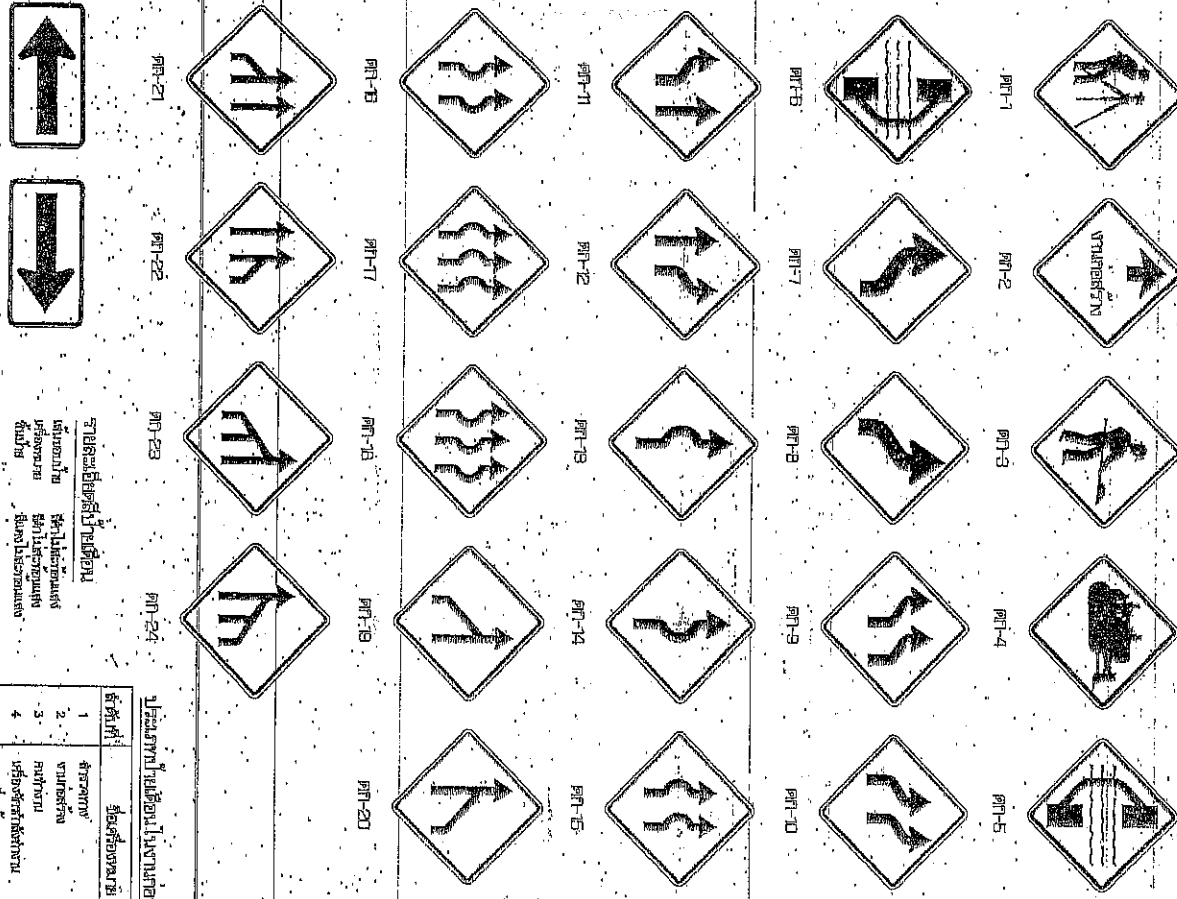

รูปร่างและสีของสัญลักษณ์จราจร

เครื่องหมายจราจร  
 สัญญาณจราจร  
 สัญลักษณ์จราจร

พท-25

พท-28

พท-21

พท-22

พท-23

พท-24

**2. ตารางสัญลักษณ์จราจรตามท้องถนน (พ.บ.)**

ชนิดของสัญลักษณ์	รูปร่างและสี	ข้อควรระวัง
1. ทางตรงไปข้างหน้า	พท-21	รถบรรทุก
2. ทางเลี้ยวซ้าย	พท-22	รถบรรทุก
3. ทางเลี้ยวขวา	พท-23	รถบรรทุก
4. ห้ามรถบรรทุก	พท-24	รถบรรทุก
5. ห้ามรถจักรยานยนต์	พท-25	รถจักรยานยนต์
6. ห้ามรถจักรยาน	พท-26	รถจักรยาน
7-24. สัญลักษณ์จราจรตามท้องถนน	พท-27 ถึง พท-28	

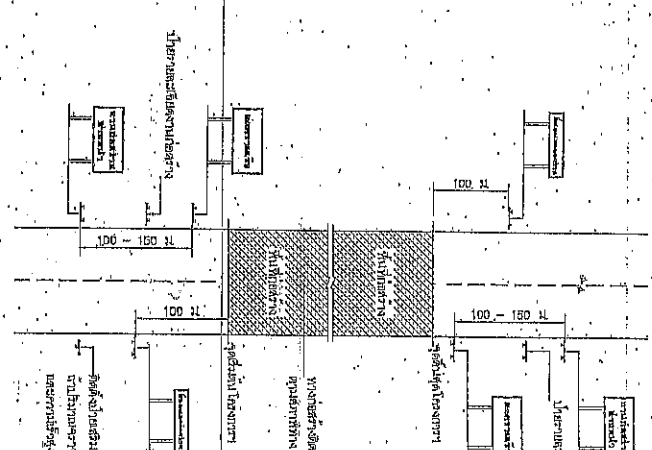

**3. รายละเอียดการติดตั้งสัญลักษณ์จราจรตามท้องถนน**

1. ระยะห่างของสัญลักษณ์จราจรตามท้องถนน ดังนี้
  - 1.1 ระยะห่างจาก 70 ม./200 ฟุต
  - 1.2 ระยะห่างจาก 100 ม./300 ฟุต
  - 1.3 ระยะห่างจาก 150 ม./450 ฟุต
2. ระยะห่างของสัญลักษณ์จราจรตามท้องถนนตามที่กำหนดไว้ข้างต้น
3. ระยะห่างของสัญลักษณ์จราจรตามท้องถนนตามที่กำหนดไว้ข้างต้น
4. ระยะห่างของสัญลักษณ์จราจรตามท้องถนนตามที่กำหนดไว้ข้างต้น

<b>ห้ามรถบรรทุก</b>	ขนาดเส้นผ่าศูนย์กลาง 73 x 100 ซม. พื้นที่ผิว 15 ซม.
<b>ทางตรงไปข้างหน้า</b>	ขนาดเส้นผ่าศูนย์กลาง 73 x 100 ซม. พื้นที่ผิว 15 ซม.
<b>ทางเลี้ยวซ้าย</b>	ขนาดเส้นผ่าศูนย์กลาง 73 x 100 ซม. พื้นที่ผิว 20 ซม.
<b>ทางเลี้ยวขวา</b>	ขนาดเส้นผ่าศูนย์กลาง 73 x 100 ซม. พื้นที่ผิว 20 ซม.
<b>รถบรรทุกสูง</b>	ขนาดเส้นผ่าศูนย์กลาง 73 x 100 ซม. พื้นที่ผิว 15 ซม.
<b>รถบรรทุกหนัก</b>	ขนาดเส้นผ่าศูนย์กลาง 73 x 100 ซม. พื้นที่ผิว 15 ซม.

ผู้จัดทำ	นางสาว กัญญาภรณ์ นานาสันติกุล
ผู้ตรวจสอบ	นางสาว กัญญาภรณ์ นานาสันติกุล
ผู้อนุมัติ	นางสาว กัญญาภรณ์ นานาสันติกุล

นางสาว กัญญาภรณ์ นานาสันติกุล

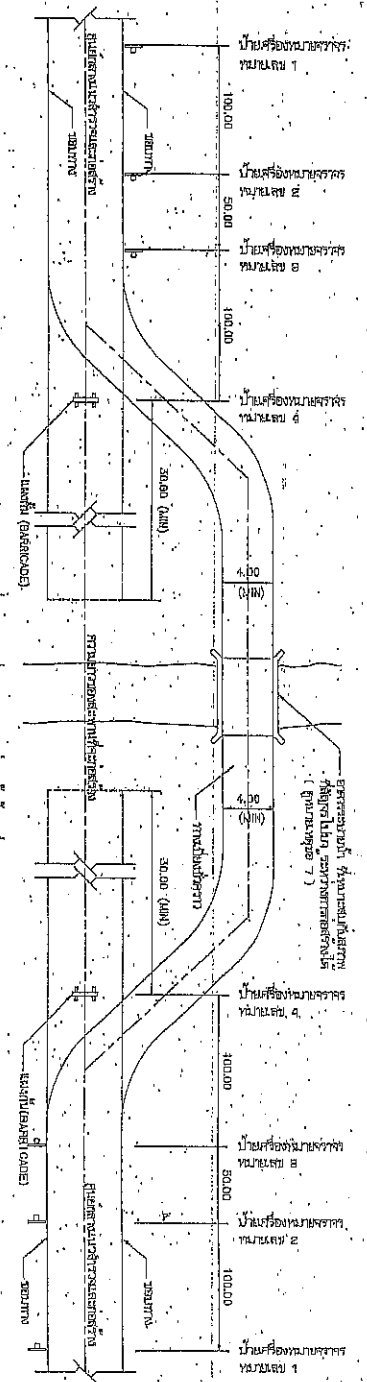

แปลนแสดงตำแหน่งของทางแยก และตำแหน่งติดตั้งป้ายจราจร

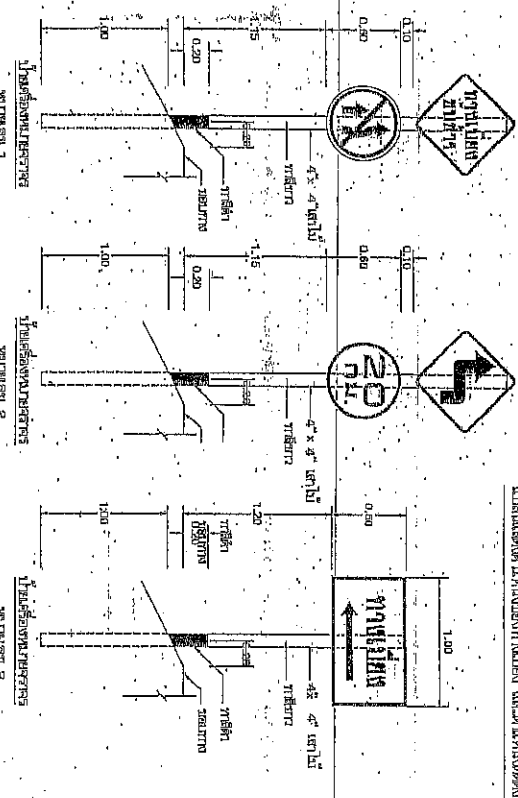

คู่มืองานแปลนป้ายจราจรและติดตั้งป้ายจราจร

ชื่อโครงการ: \_\_\_\_\_  
 ชื่อถนน: \_\_\_\_\_  
 2. ข้อมูลของงาน: \_\_\_\_\_  
 3. ข้อมูลของพื้นที่: \_\_\_\_\_  
 4. ข้อมูลของพื้นที่: \_\_\_\_\_  
 5. ข้อมูลของพื้นที่: \_\_\_\_\_  
 6. ข้อมูลของพื้นที่: \_\_\_\_\_  
 7. ข้อมูลของพื้นที่: \_\_\_\_\_  
 8. ข้อมูลของพื้นที่: \_\_\_\_\_  
 9. ข้อมูลของพื้นที่: \_\_\_\_\_  
 10. ข้อมูลของพื้นที่: \_\_\_\_\_

นายแพทย์ \_\_\_\_\_  
 ตำแหน่ง: \_\_\_\_\_  
 วันที่: \_\_\_\_\_

นายแพทย์ \_\_\_\_\_  
 ตำแหน่ง: \_\_\_\_\_  
 วันที่: \_\_\_\_\_

3.2. งานจราจรทางบก และ 4. งานจราจรทางน้ำ  
 3.3. งานจราจรทางบก และ 4. งานจราจรทางน้ำ  
 3.4. งานจราจรทางบก และ 4. งานจราจรทางน้ำ

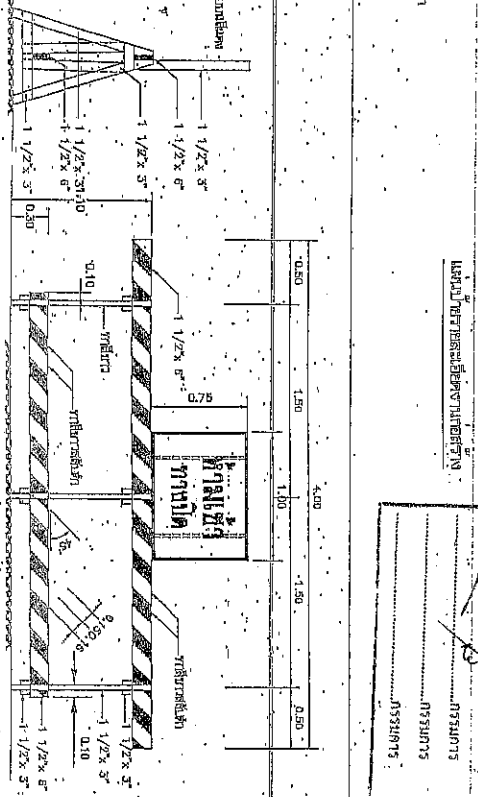
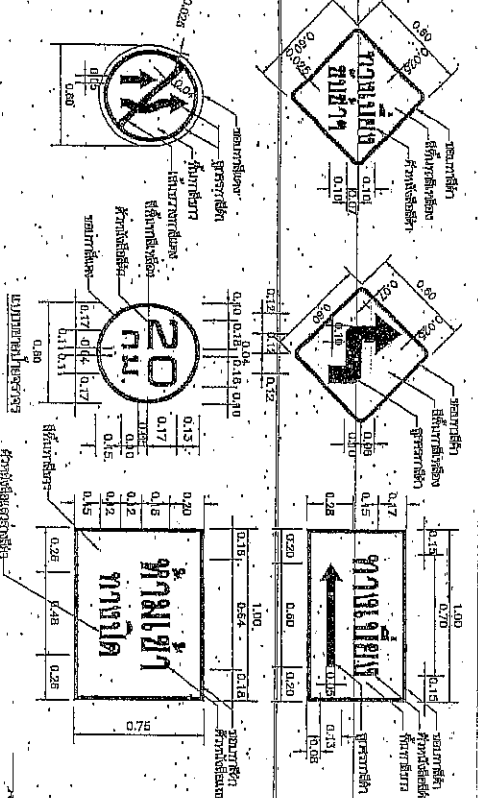
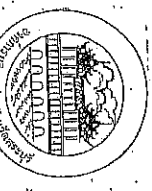

3.2. งานจราจรทางบก และ 4. งานจราจรทางน้ำ  
 3.3. งานจราจรทางบก และ 4. งานจราจรทางน้ำ  
 3.4. งานจราจรทางบก และ 4. งานจราจรทางน้ำ

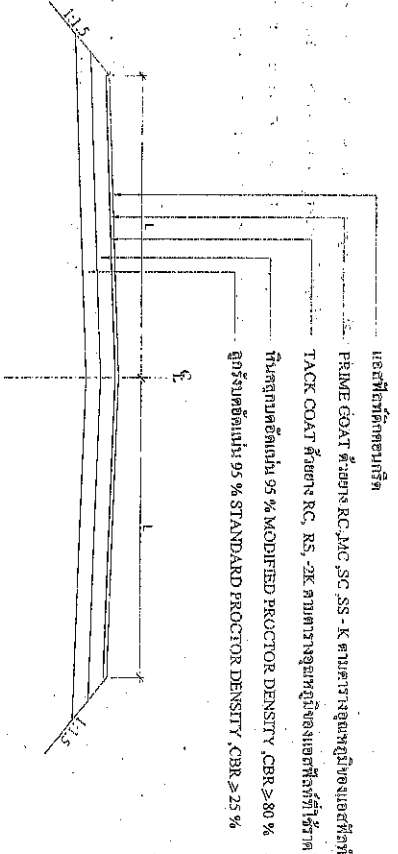

รูปตัดถนน แอสฟัลติก คอนกรีต

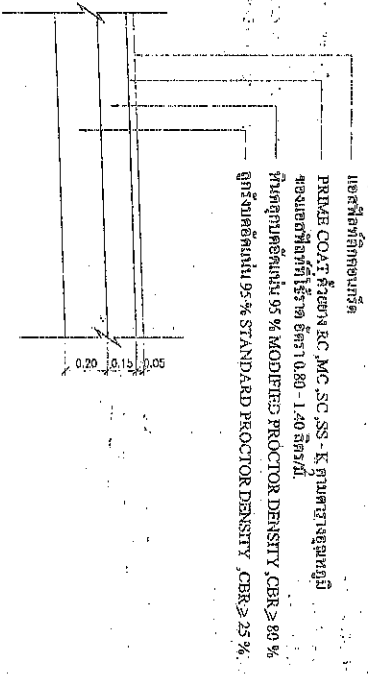

รายละเอียด ASPHALTIC CONCRETE

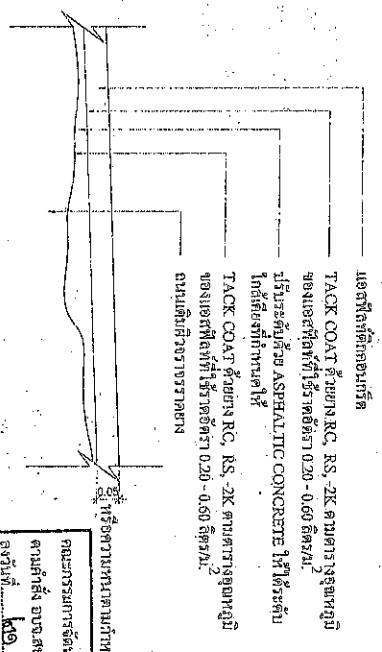

รายละเอียดงาน OVERLAY ASPHALTIC CONCRETE

หมายเหตุ

- ปริมาณของวัสดุที่ระบุไว้ข้างต้นให้เป็นไปตามประมาณการ
- ปริมาณของวัสดุที่ระบุไว้ข้างต้นเป็นเพียงข้อมูลเบื้องต้น ผู้รับเหมาต้องตรวจสอบปริมาณของวัสดุที่ใช้จริงก่อนการดำเนินการก่อสร้าง
- วัสดุที่ใช้ในงานนี้ต้องมีคุณสมบัติตามที่ระบุไว้ในข้อกำหนด
- วัสดุที่ใช้ในงานนี้ต้องมีคุณสมบัติตามที่ระบุไว้ในข้อกำหนด
- วัสดุที่ใช้ในงานนี้ต้องมีคุณสมบัติตามที่ระบุไว้ในข้อกำหนด

ผู้ควบคุมงาน	นาย <i>[Signature]</i>
วิศวกร	นาย <i>[Signature]</i>
ช่างเทคนิค	นาย <i>[Signature]</i>
ผู้บันทึก	นาย <i>[Signature]</i>

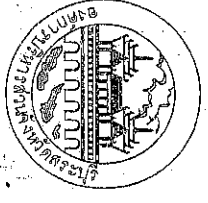

อธิบดีกรมโยธาธิการและผังเมือง

นาย

นาย *[Signature]*  
อธิบดีกรมโยธาธิการและผังเมือง

นาย

นาย *[Signature]*  
อธิบดีกรมโยธาธิการและผังเมือง

นาย

นาย *[Signature]*  
อธิบดีกรมโยธาธิการและผังเมือง

นาย

นาย *[Signature]*  
อธิบดีกรมโยธาธิการและผังเมือง

นาย

นาย *[Signature]*  
อธิบดีกรมโยธาธิการและผังเมือง

นาย

นาย *[Signature]*  
อธิบดีกรมโยธาธิการและผังเมือง

นาย

นาย *[Signature]*  
อธิบดีกรมโยธาธิการและผังเมือง

นาย

นาย *[Signature]*  
อธิบดีกรมโยธาธิการและผังเมือง

นาย

นาย *[Signature]*  
อธิบดีกรมโยธาธิการและผังเมือง

ປະລິມານໜີ້ສິນ (II)

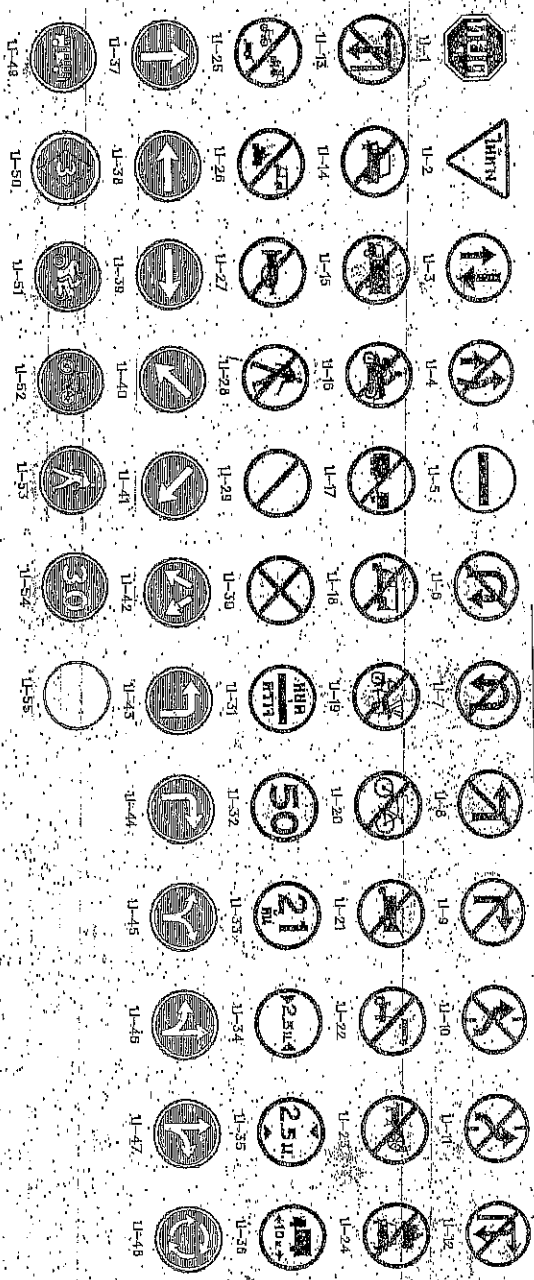

ປະລິມານໜີ້ສິນ (III)

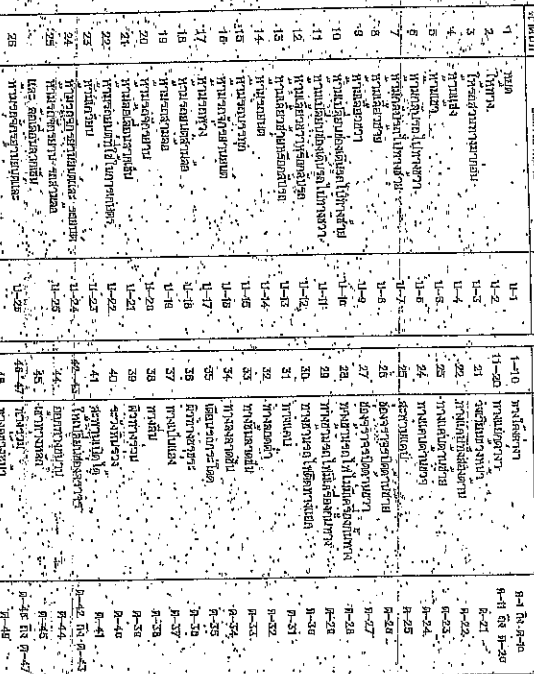

ປະລິມານໜີ້ສິນ (IV)

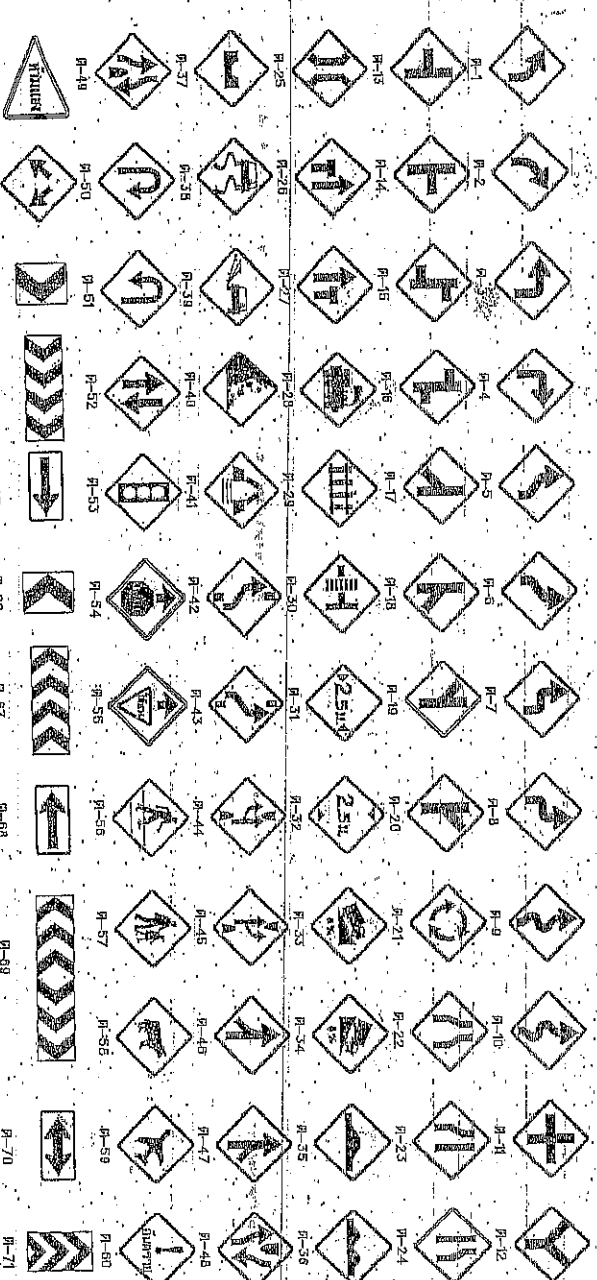

ປະລິມານໜີ້ສິນ (V)

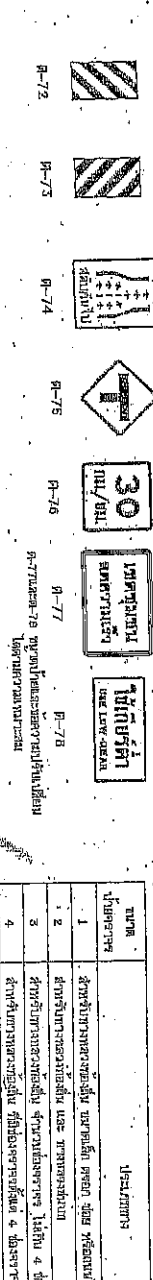

ລຳດັບ	ຮູບຮ່າງ	ຄຳອະທິບາຍ	ເລກລະຫັດ
1		ຮູບຮ່າງ	U-1
2		ຮູບຮ່າງ	U-2
3		ຮູບຮ່າງ	U-3
4		ຮູບຮ່າງ	U-4
5		ຮູບຮ່າງ	U-5
6		ຮູບຮ່າງ	U-6
7		ຮູບຮ່າງ	U-7
8		ຮູບຮ່າງ	U-8
9		ຮູບຮ່າງ	U-9
10		ຮູບຮ່າງ	U-10
11		ຮູບຮ່າງ	U-11
12		ຮູບຮ່າງ	U-12
13		ຮູບຮ່າງ	U-13
14		ຮູບຮ່າງ	U-14
15		ຮູບຮ່າງ	U-15
16		ຮູບຮ່າງ	U-16
17		ຮູບຮ່າງ	U-17
18		ຮູບຮ່າງ	U-18
19		ຮູບຮ່າງ	U-19
20		ຮູບຮ່າງ	U-20
21		ຮູບຮ່າງ	U-21
22		ຮູບຮ່າງ	U-22
23		ຮູບຮ່າງ	U-23
24		ຮູບຮ່າງ	U-24
25		ຮູບຮ່າງ	U-25
26		ຮູບຮ່າງ	U-26
27		ຮູບຮ່າງ	U-27
28		ຮູບຮ່າງ	U-28
29		ຮູບຮ່າງ	U-29
30		ຮູບຮ່າງ	U-30
31		ຮູບຮ່າງ	U-31
32		ຮູບຮ່າງ	U-32
33		ຮູບຮ່າງ	U-33
34		ຮູບຮ່າງ	U-34
35		ຮູບຮ່າງ	U-35
36		ຮູບຮ່າງ	U-36
37		ຮູບຮ່າງ	U-37
38		ຮູບຮ່າງ	U-38
39		ຮູບຮ່າງ	U-39
40		ຮູບຮ່າງ	U-40
41		ຮູບຮ່າງ	U-41
42		ຮູບຮ່າງ	U-42
43		ຮູບຮ່າງ	U-43
44		ຮູບຮ່າງ	U-44
45		ຮູບຮ່າງ	U-45
46		ຮູບຮ່າງ	U-46
47		ຮູບຮ່າງ	U-47
48		ຮູບຮ່າງ	U-48
49		ຮູບຮ່າງ	U-49
50		ຮູບຮ່າງ	U-50
51		ຮູບຮ່າງ	U-51
52		ຮູບຮ່າງ	U-52
53		ຮູບຮ່າງ	U-53
54		ຮູບຮ່າງ	U-54
55		ຮູບຮ່າງ	U-55

ລຳດັບ	ຮູບຮ່າງ	ຄຳອະທິບາຍ	ເລກລະຫັດ
1-10		ຮູບຮ່າງ	R-1
1-11		ຮູບຮ່າງ	R-2
1-12		ຮູບຮ່າງ	R-3
1-13		ຮູບຮ່າງ	R-4
1-14		ຮູບຮ່າງ	R-5
1-15		ຮູບຮ່າງ	R-6
1-16		ຮູບຮ່າງ	R-7
1-17		ຮູບຮ່າງ	R-8
1-18		ຮູບຮ່າງ	R-9
1-19		ຮູບຮ່າງ	R-10
1-20		ຮູບຮ່າງ	R-11
1-21		ຮູບຮ່າງ	R-12
1-22		ຮູບຮ່າງ	R-13
1-23		ຮູບຮ່າງ	R-14
1-24		ຮູບຮ່າງ	R-15
1-25		ຮູບຮ່າງ	R-16
1-26		ຮູບຮ່າງ	R-17
1-27		ຮູບຮ່າງ	R-18
1-28		ຮູບຮ່າງ	R-19
1-29		ຮູບຮ່າງ	R-20
1-30		ຮູບຮ່າງ	R-21
1-31		ຮູບຮ່າງ	R-22
1-32		ຮູບຮ່າງ	R-23
1-33		ຮູບຮ່າງ	R-24
1-34		ຮູບຮ່າງ	R-25
1-35		ຮູບຮ່າງ	R-26
1-36		ຮູບຮ່າງ	R-27
1-37		ຮູບຮ່າງ	R-28
1-38		ຮູບຮ່າງ	R-29
1-39		ຮູບຮ່າງ	R-30
1-40		ຮູບຮ່າງ	R-31
1-41		ຮູບຮ່າງ	R-32
1-42		ຮູບຮ່າງ	R-33
1-43		ຮູບຮ່າງ	R-34
1-44		ຮູບຮ່າງ	R-35
1-45		ຮູບຮ່າງ	R-36
1-46		ຮູບຮ່າງ	R-37
1-47		ຮູບຮ່າງ	R-38
1-48		ຮູບຮ່າງ	R-39
1-49		ຮູບຮ່າງ	R-40
1-50		ຮູບຮ່າງ	R-41
1-51		ຮູບຮ່າງ	R-42
1-52		ຮູບຮ່າງ	R-43
1-53		ຮູບຮ່າງ	R-44
1-54		ຮູບຮ່າງ	R-45
1-55		ຮູບຮ່າງ	R-46

ລຳດັບ	ຮູບຮ່າງ	ຄຳອະທິບາຍ	ເລກລະຫັດ
1		ຮູບຮ່າງ	R-47
2		ຮູບຮ່າງ	R-48
3		ຮູບຮ່າງ	R-49
4		ຮູບຮ່າງ	R-50

ສະຖານະການ ປະຈຸບັນ
   
 ຕໍາແໜ່ງສຳນັກງານ ສຳນັກງານ ສຳນັກງານ
   
 ປະທານສຳນັກງານ ສຳນັກງານ ສຳນັກງານ
   
 ມາດຕະການ ມາດຕະການ
   
 ມາດຕະການ ມາດຕະການ

ສຳນັກງານ ສຳນັກງານ
   
 ສຳນັກງານ ສຳນັກງານ
   
 ສຳນັກງານ ສຳນັກງານ

ສຳນັກງານ ສຳນັກງານ
   
 ສຳນັກງານ ສຳນັກງານ
   
 ສຳນັກງານ ສຳນັກງານ

ສຳນັກງານ ສຳນັກງານ
   
 ສຳນັກງານ ສຳນັກງານ
   
 ສຳນັກງານ ສຳນັກງານ

ສຳນັກງານ ສຳນັກງານ
   
 ສຳນັກງານ ສຳນັກງານ
   
 ສຳນັກງານ ສຳນັກງານ

ສຳນັກງານ ສຳນັກງານ
   
 ສຳນັກງານ ສຳນັກງານ
   
 ສຳນັກງານ ສຳນັກງານ

ສຳນັກງານ ສຳນັກງານ
   
 ສຳນັກງານ ສຳນັກງານ
   
 ສຳນັກງານ ສຳນັກງານ

ສຳນັກງານ ສຳນັກງານ
   
 ສຳນັກງານ ສຳນັກງານ
   
 ສຳນັກງານ ສຳນັກງານ

ສຳນັກງານ ສຳນັກງານ
   
 ສຳນັກງານ ສຳນັກງານ
   
 ສຳນັກງານ ສຳນັກງານ



Technical drawing showing 24 circular diagrams arranged in a 6x4 grid. Each diagram is a circle with various internal lines and points. The diagrams are labeled with letters A through T and numbers 1 through 4, representing different states or configurations of a system.

Text blocks are interspersed between the diagrams, providing descriptive information:

- Top row:
  - Diagram 1 (top-left): "Sphärisches Dreieck" (Spherical triangle)
  - Diagram 2 (top-middle-left): "Sphärisches Viereck" (Spherical quadrilateral)
  - Diagram 3 (top-middle-right): "Sphärisches Fünfeck" (Spherical pentagon)
  - Diagram 4 (top-right): "Sphärisches Sechseck" (Spherical hexagon)
- Second row:
  - Diagram 5 (middle-left): "Sphärisches Siebeneck" (Spherical heptagon)
  - Diagram 6 (middle-middle-left): "Sphärisches Achteck" (Spherical octagon)
  - Diagram 7 (middle-middle-right): "Sphärisches Neuneck" (Spherical nonagon)
  - Diagram 8 (middle-right): "Sphärisches Zehneck" (Spherical decagon)
- Third row:
  - Diagram 9 (bottom-left): "Sphärisches Elfeneck" (Spherical hendecagon)
  - Diagram 10 (bottom-middle-left): "Sphärisches Zwölfeck" (Spherical dodecagon)
  - Diagram 11 (bottom-middle-right): "Sphärisches Dreieck" (Spherical triangle)
  - Diagram 12 (bottom-right): "Sphärisches Viereck" (Spherical quadrilateral)

Each diagram is accompanied by a table of numerical values, likely representing trigonometric functions or coordinates for the vertices of the polygons.

Handwritten signature and date: *Handwritten*, 1853

Printed text: *Handwritten*

Vertical text on the right: *Handwritten*



Vertical text on the left side: *Handwritten*

Vertical text in the bottom right: *Handwritten*





ตารางข้อมูลการวัดผลสัมฤทธิ์ทางการเรียน (Table 1)

เกณฑ์การประเมินผลสัมฤทธิ์ทางการเรียน (Criteria for Assessment)

การวัดผลสัมฤทธิ์ทางการเรียน (Assessment of Learning Outcomes)

ผลการประเมินผลสัมฤทธิ์ทางการเรียน (Assessment Results)

ระดับชั้นเรียน (Grade Level)	กลุ่มสาระการเรียนรู้ (Subject Group)	จำนวนนักเรียน (Number of Students)	นักเรียนที่ผ่านเกณฑ์ (Students Meeting Criteria)	ร้อยละ (Percentage)
1	ภาษาไทย (Thai Language)	30	25	83.33
1	คณิตศาสตร์ (Mathematics)	30	22	73.33
1	วิทยาศาสตร์ (Science)	30	20	66.67
1	สังคมศึกษา (Social Studies)	30	23	76.67
1	ศิลปะ (Art)	30	27	90.00
1	สุขศึกษา (Health Education)	30	28	93.33
1	ภาษาต่างประเทศ (Foreign Language)	30	24	80.00
1	รวม (Total)	210	173	82.38

ตารางข้อมูลการวัดผลสัมฤทธิ์ทางการเรียน (Table 2)

เกณฑ์การประเมินผลสัมฤทธิ์ทางการเรียน (Criteria for Assessment)

การวัดผลสัมฤทธิ์ทางการเรียน (Assessment of Learning Outcomes)

ผลการประเมินผลสัมฤทธิ์ทางการเรียน (Assessment Results)

ระดับชั้นเรียน (Grade Level)	กลุ่มสาระการเรียนรู้ (Subject Group)	จำนวนนักเรียน (Number of Students)	นักเรียนที่ผ่านเกณฑ์ (Students Meeting Criteria)	ร้อยละ (Percentage)
2	ภาษาไทย (Thai Language)	30	26	86.67
2	คณิตศาสตร์ (Mathematics)	30	23	76.67
2	วิทยาศาสตร์ (Science)	30	21	70.00
2	สังคมศึกษา (Social Studies)	30	24	80.00
2	ศิลปะ (Art)	30	28	93.33
2	สุขศึกษา (Health Education)	30	29	96.67
2	ภาษาต่างประเทศ (Foreign Language)	30	25	83.33
2	รวม (Total)	210	177	84.29

ตารางข้อมูลการวัดผลสัมฤทธิ์ทางการเรียน (Table 3)

เกณฑ์การประเมินผลสัมฤทธิ์ทางการเรียน (Criteria for Assessment)

การวัดผลสัมฤทธิ์ทางการเรียน (Assessment of Learning Outcomes)

ผลการประเมินผลสัมฤทธิ์ทางการเรียน (Assessment Results)

ระดับชั้นเรียน (Grade Level)	กลุ่มสาระการเรียนรู้ (Subject Group)	จำนวนนักเรียน (Number of Students)	นักเรียนที่ผ่านเกณฑ์ (Students Meeting Criteria)	ร้อยละ (Percentage)
3	ภาษาไทย (Thai Language)	30	27	90.00
3	คณิตศาสตร์ (Mathematics)	30	24	80.00
3	วิทยาศาสตร์ (Science)	30	22	73.33
3	สังคมศึกษา (Social Studies)	30	25	83.33
3	ศิลปะ (Art)	30	29	96.67
3	สุขศึกษา (Health Education)	30	30	100.00
3	ภาษาต่างประเทศ (Foreign Language)	30	26	86.67
3	รวม (Total)	210	183	87.14

ตารางข้อมูลการวัดผลสัมฤทธิ์ทางการเรียน (Table 4)

เกณฑ์การประเมินผลสัมฤทธิ์ทางการเรียน (Criteria for Assessment)

การวัดผลสัมฤทธิ์ทางการเรียน (Assessment of Learning Outcomes)

ผลการประเมินผลสัมฤทธิ์ทางการเรียน (Assessment Results)

ระดับชั้นเรียน (Grade Level)	กลุ่มสาระการเรียนรู้ (Subject Group)	จำนวนนักเรียน (Number of Students)	นักเรียนที่ผ่านเกณฑ์ (Students Meeting Criteria)	ร้อยละ (Percentage)
4	ภาษาไทย (Thai Language)	30	28	93.33
4	คณิตศาสตร์ (Mathematics)	30	25	83.33
4	วิทยาศาสตร์ (Science)	30	23	76.67
4	สังคมศึกษา (Social Studies)	30	26	86.67
4	ศิลปะ (Art)	30	30	100.00
4	สุขศึกษา (Health Education)	30	30	100.00
4	ภาษาต่างประเทศ (Foreign Language)	30	27	90.00
4	รวม (Total)	210	189	89.90

หมายเหตุ (Note):

ผลการวัดผลสัมฤทธิ์ทางการเรียน (Assessment Results)

การวัดผลสัมฤทธิ์ทางการเรียน (Assessment of Learning Outcomes)

ผลการประเมินผลสัมฤทธิ์ทางการเรียน (Assessment Results)

การวัดผลสัมฤทธิ์ทางการเรียน (Assessment of Learning Outcomes)

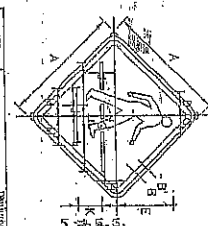
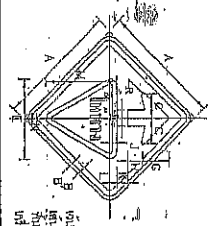
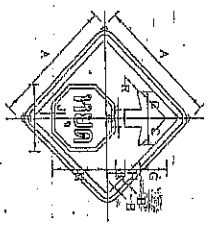
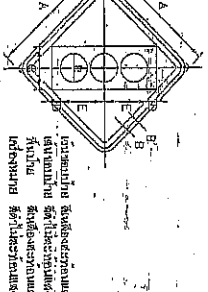
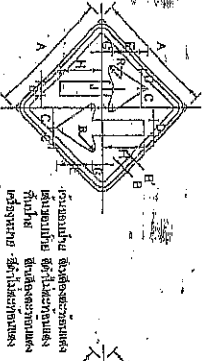

Table with 4 rows and 12 columns, likely a legend or specification table for the pedestrian sign.

Table with 4 rows and 12 columns, likely a legend or specification table for the horse sign.

Table with 4 rows and 12 columns, likely a legend or specification table for the truck sign.

Table with 4 rows and 12 columns, likely a legend or specification table for the truck sign.

Table with 4 rows and 12 columns, likely a legend or specification table for the pedestrian sign.

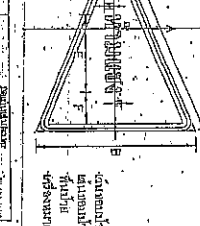
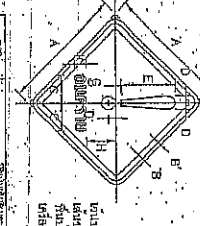
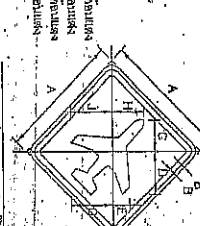
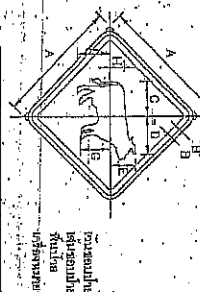
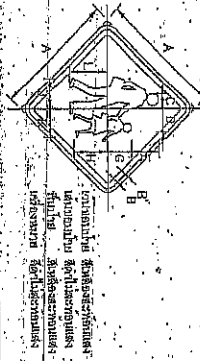

Table with 4 rows and 12 columns, likely a legend or specification table for the pedestrian sign.

Table with 4 rows and 12 columns, likely a legend or specification table for the horse sign.

Table with 4 rows and 12 columns, likely a legend or specification table for the truck sign.

Table with 4 rows and 12 columns, likely a legend or specification table for the truck sign.

Table with 4 rows and 12 columns, likely a legend or specification table for the pedestrian sign.

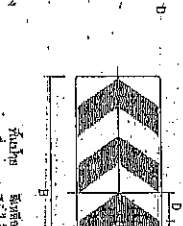
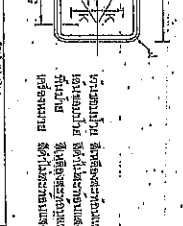
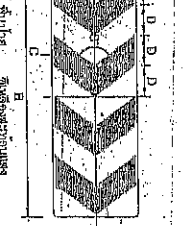
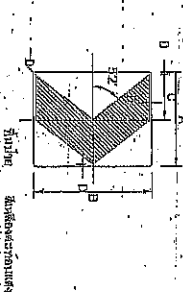
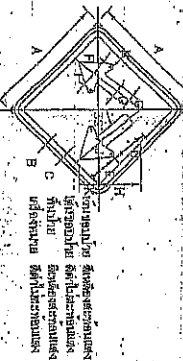

Table with 4 rows and 12 columns, likely a legend or specification table for the pedestrian sign.

Table with 4 rows and 12 columns, likely a legend or specification table for the horse sign.

Table with 4 rows and 12 columns, likely a legend or specification table for the truck sign.

Table with 4 rows and 12 columns, likely a legend or specification table for the truck sign.

Table with 4 rows and 12 columns, likely a legend or specification table for the pedestrian sign.

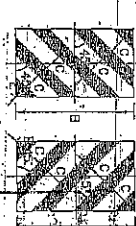
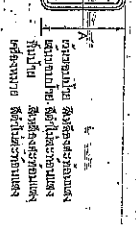
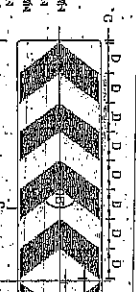
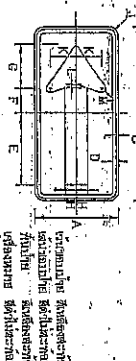

Table with 4 rows and 12 columns, likely a legend or specification table for the pedestrian sign.

Table with 4 rows and 12 columns, likely a legend or specification table for the horse sign.

Table with 4 rows and 12 columns, likely a legend or specification table for the truck sign.

Table with 4 rows and 12 columns, likely a legend or specification table for the truck sign.

Table with 4 rows and 12 columns, likely a legend or specification table for the pedestrian sign.

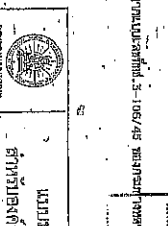
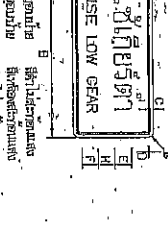
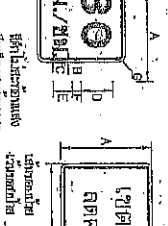
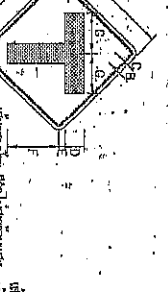
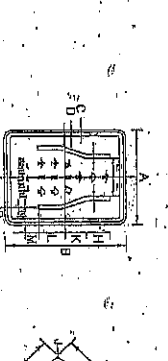

Table with 4 rows and 12 columns, likely a legend or specification table for the pedestrian sign.

Table with 4 rows and 12 columns, likely a legend or specification table for the horse sign.

Table with 4 rows and 12 columns, likely a legend or specification table for the truck sign.

Table with 4 rows and 12 columns, likely a legend or specification table for the truck sign.

Table with 4 rows and 12 columns, likely a legend or specification table for the pedestrian sign.

Official stamp and signature area at the bottom left of the page.

Handwritten signatures and notes at the bottom of the page.

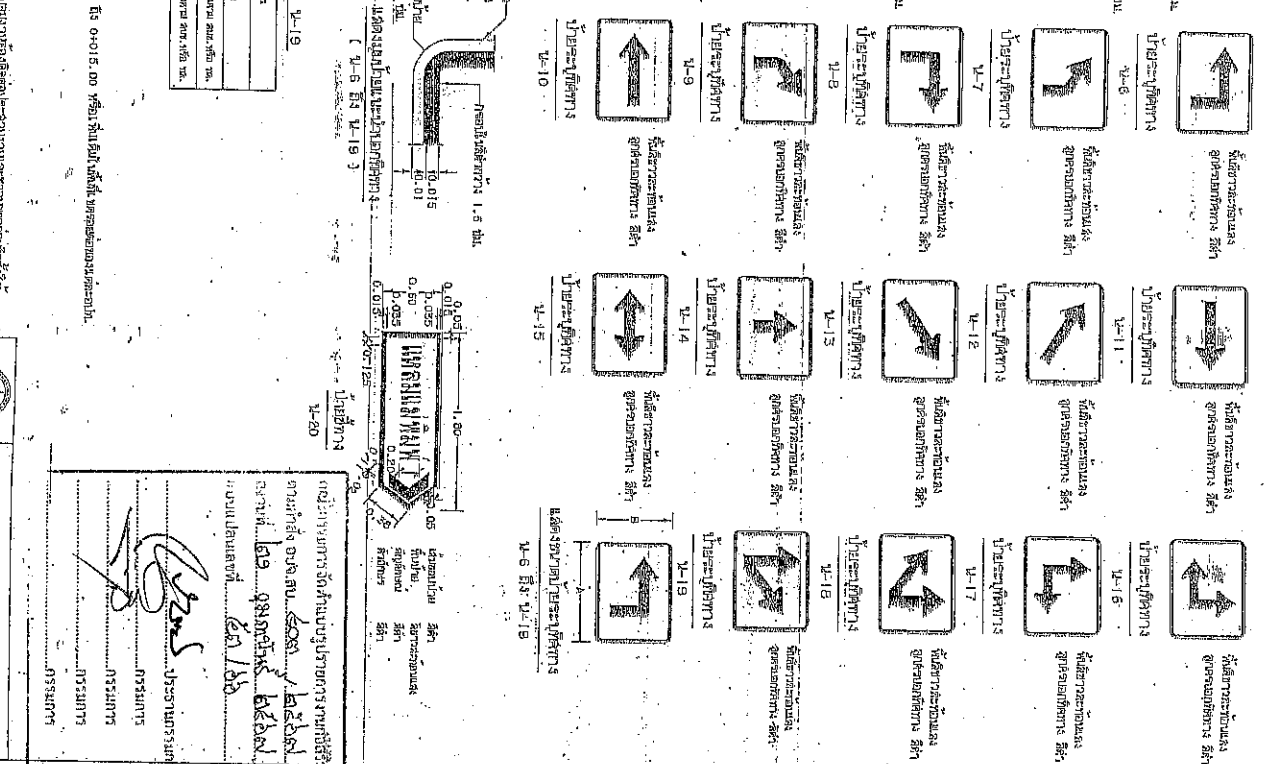
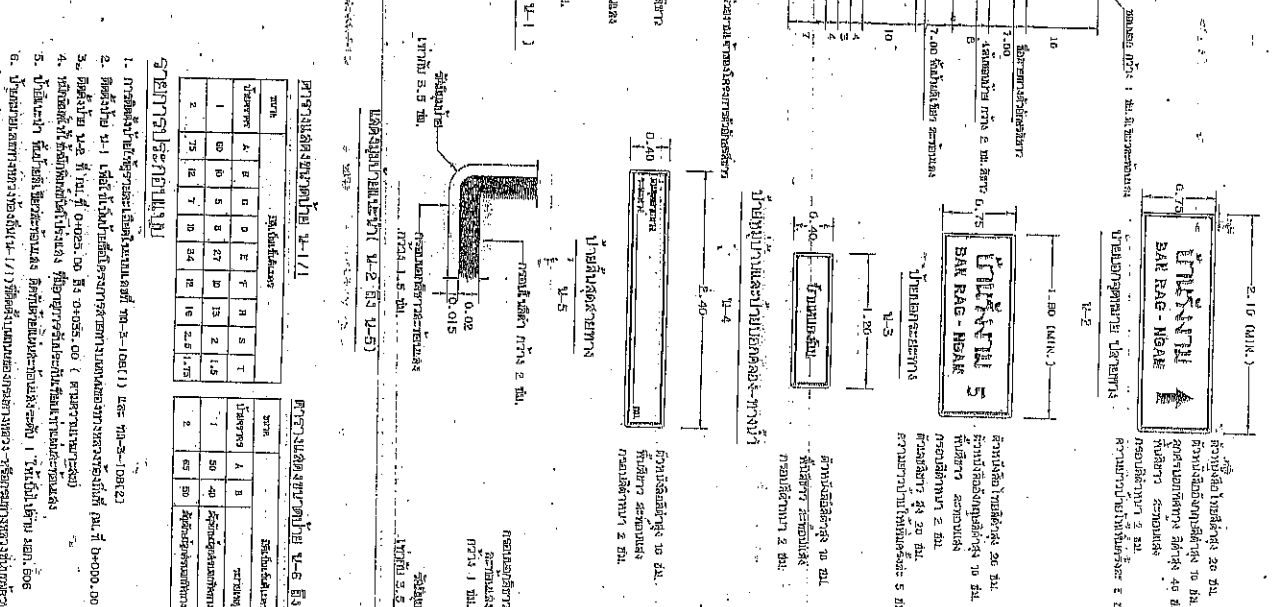
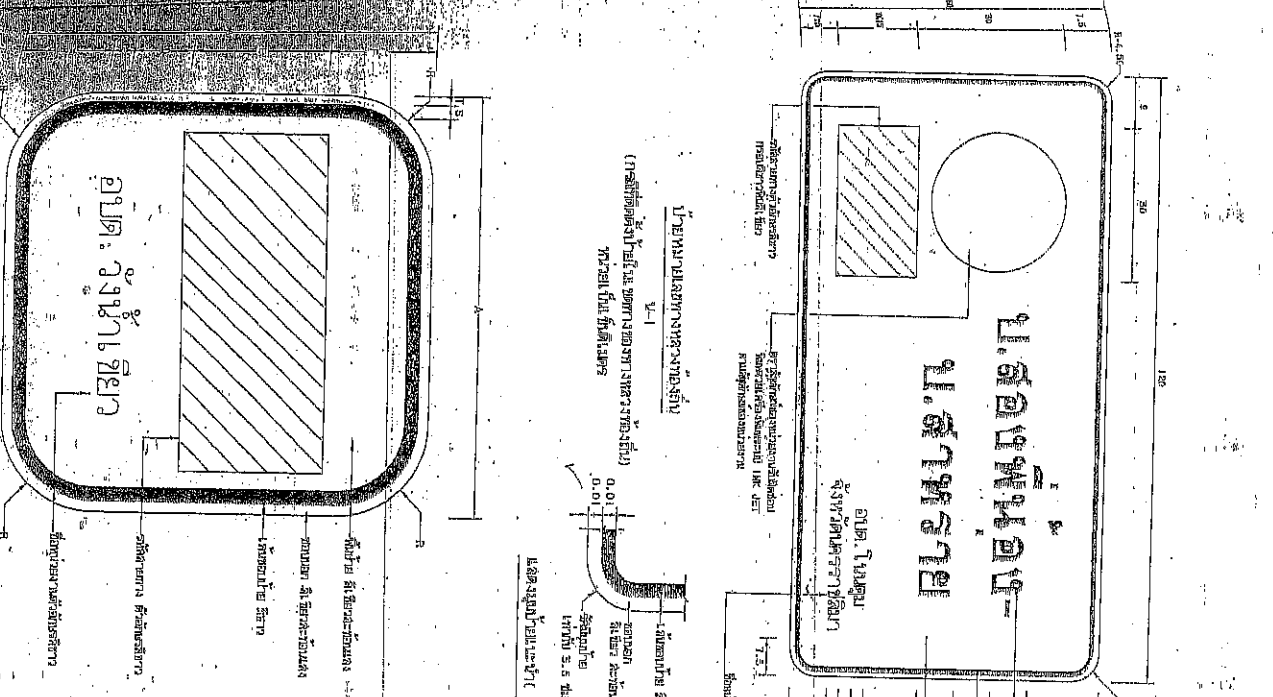

**แบบแปลนอาคาร**  
**โครงการก่อสร้างอาคาร**  
**ที่เลขที่ ๑๒๓ ถนนสุขุมวิท กรุงเทพมหานคร**  
**ผู้จัดทำแบบแปลน**  
**วันที่ ๑๕/๐๕/๒๕๖๓**



ขนาด กว้าง ๖๐ เซ.ม. สูง ๑๐๐ เซ.ม. ใช้สำหรับแสดงป้ายจราจร

แสดงการติดตั้งป้ายจราจร ๒-



แบบ กว้าง ๖๐ เซ.ม. สูง ๑๐๐ เซ.ม. ใช้สำหรับแสดงป้ายจราจร

แสดงการติดตั้งป้ายจราจร ๓

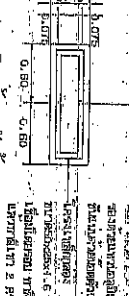

แบบ กว้าง ๖๐ เซ.ม. สูง ๑๐๐ เซ.ม. ใช้สำหรับแสดงป้ายจราจร

แสดงการติดตั้งป้ายจราจร ๔-๔

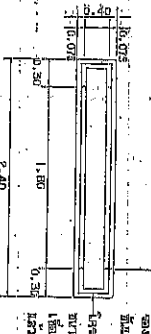

แสดงการติดตั้งป้ายจราจร ๑-๕

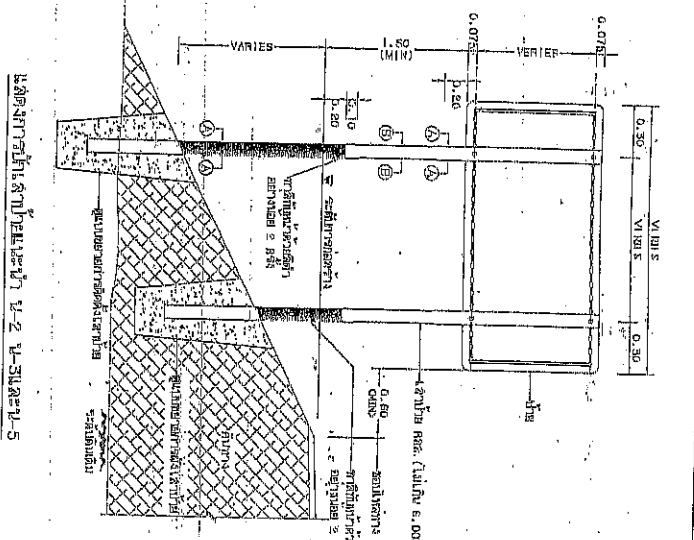

แสดงการติดตั้งป้ายจราจร ๒-๕

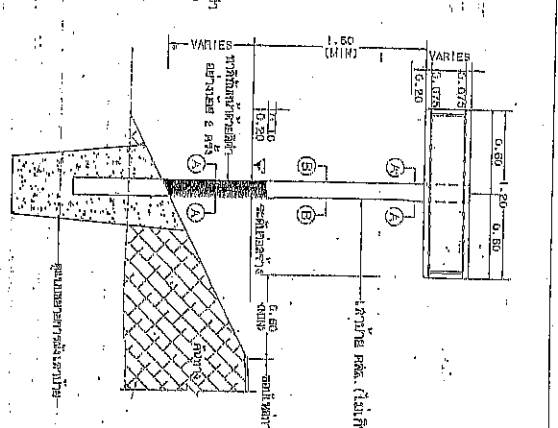

แสดงการติดตั้งป้ายจราจร ๓-๕

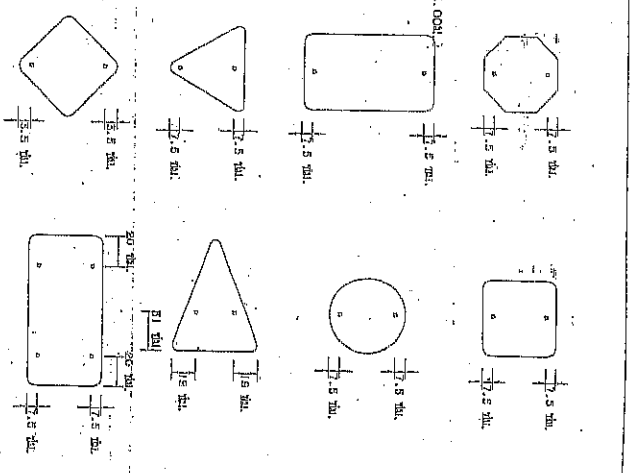

แสดงการติดตั้งป้ายจราจร ๕-๕

แบบ กว้าง ๖๐ เซ.ม. สูง ๑๐๐ เซ.ม. ใช้สำหรับแสดงป้ายจราจร

ติดตั้งป้ายจราจร

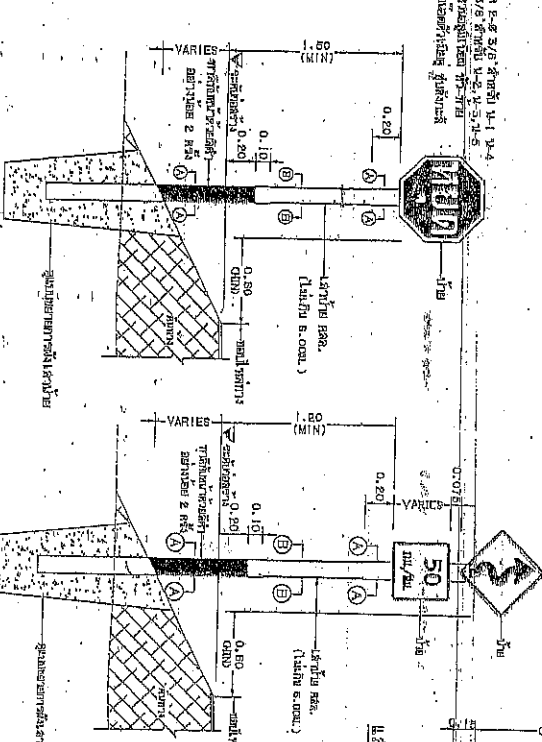
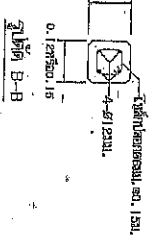

Official stamp and signature area. Includes the name 'นาย อดิศักดิ์ ศรีประเสริฐ' and other identifying information.

- 1. ระบุชื่อ ชนิด และขนาดของป้ายจราจร...
2. ระบุชนิดของวัสดุที่ใช้ทำป้ายจราจร...
3. ระบุตำแหน่งที่ตั้งของป้ายจราจร...
4. ระบุวิธีติดตั้งของป้ายจราจร...
5. ระบุชนิดของสีที่ใช้ทำป้ายจราจร...

กรมการจราจร (กรมตำรวจจราจร)
สำนักงานตำรวจจราจร
ตำรวจจราจร (นายอดิศักดิ์ ศรีประเสริฐ)

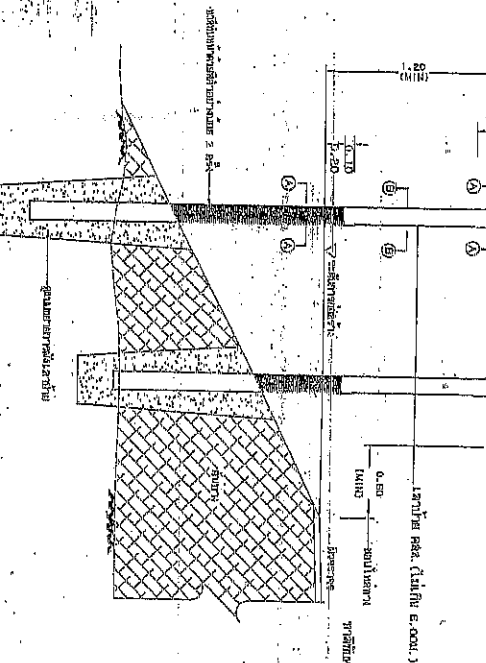
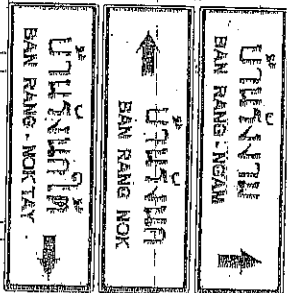

แสดงการติดตั้งป้ายหยุดที่ BAN RANG NOKTAY

แสดงการติดตั้งป้ายหยุดที่ BAN RANG NOK

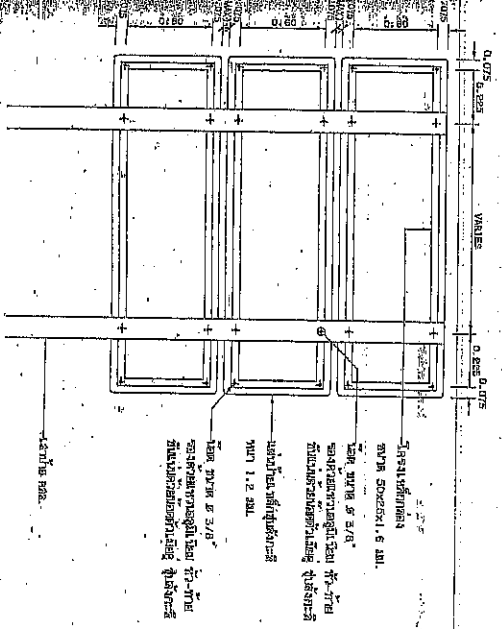
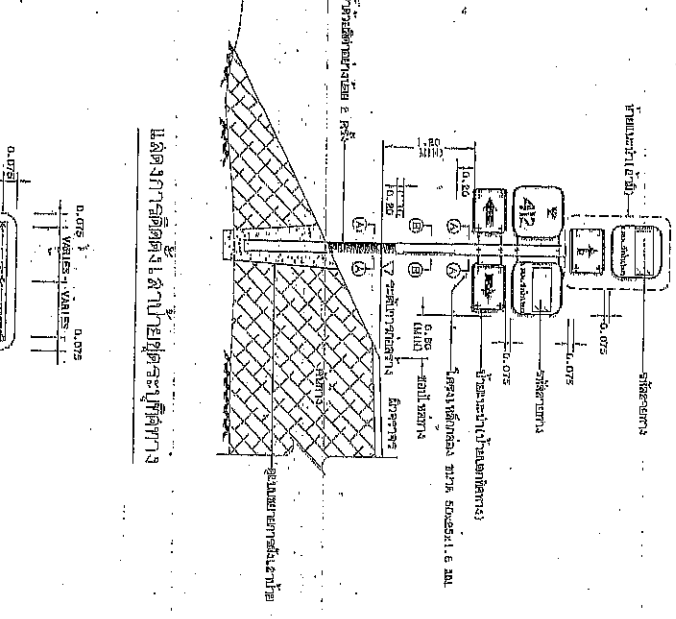

คอนกรีตหนา 10 ซม.  
เหล็ก 20 มม.  
ไม้พ่นสี  
สีน้ำเงิน  
สีฟ้า  
สีเทา  
สีน้ำตาล  
สีเหลือง  
สีชมพู  
สีส้ม  
สีแดง  
สีม่วง  
สีเขียว  
สีน้ำเงินเข้ม  
สีน้ำเงินอ่อน  
สีเทาเข้ม  
สีเทาอ่อน  
สีน้ำตาลเข้ม  
สีน้ำตาลอ่อน  
สีเหลืองเข้ม  
สีเหลืองอ่อน  
สีชมพูเข้ม  
สีชมพูอ่อน  
สีส้มเข้ม  
สีส้มอ่อน  
สีแดงเข้ม  
สีแดงอ่อน  
สีม่วงเข้ม  
สีม่วงอ่อน  
สีเขียวเข้ม  
สีเขียวอ่อน

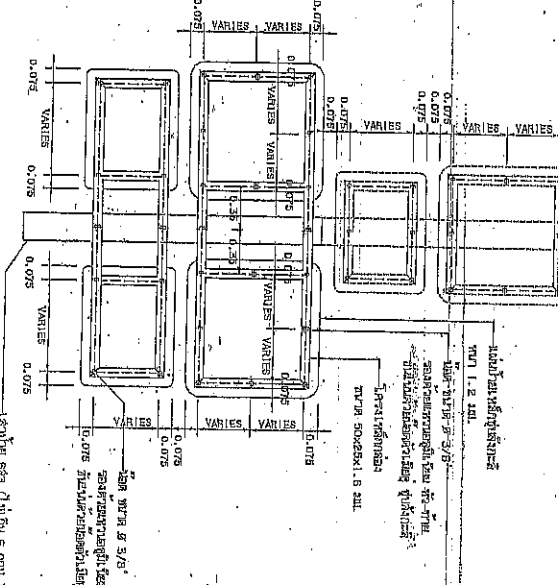

แสดงการติดตั้งป้ายหยุดที่ BAN RANG NEM

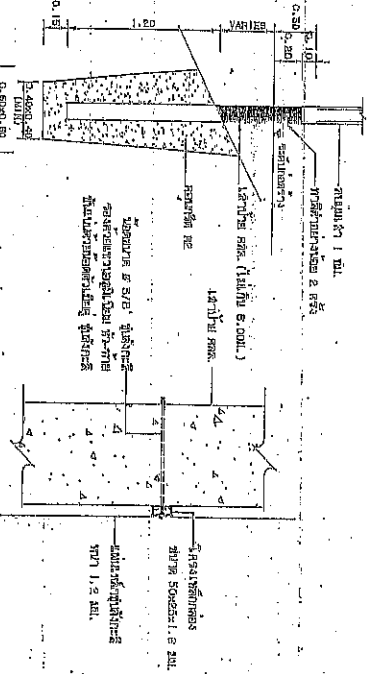

แสดงการติดตั้งป้ายหยุดที่ BAN RANG NEM

แสดงการติดตั้งป้ายหยุดที่ BAN RANG NEM

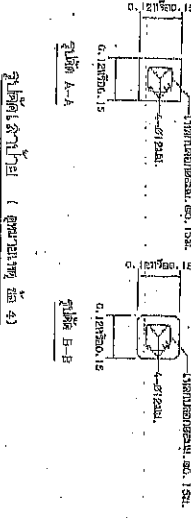

รูปแสดงรายละเอียด (ดูหน้าหน้า 4)

คำชี้แจง

1. วิศวกรผู้ออกแบบได้ตรวจสอบแบบแปลนและรายการวัสดุแล้วพบว่ามีความถูกต้องและเหมาะสมในการก่อสร้าง
2. วัสดุที่ใช้ก่อสร้างต้องมีคุณภาพดีและเป็นไปตามข้อกำหนดของกรมโยธาธิการและผังเมือง
3. การก่อสร้างต้องปฏิบัติตามแบบแปลนและรายการวัสดุอย่างเคร่งครัด
4. วัสดุที่ใช้ก่อสร้างต้องมีคุณภาพดีและเป็นไปตามข้อกำหนดของกรมโยธาธิการและผังเมือง
5. วิศวกรผู้ออกแบบได้ตรวจสอบแบบแปลนและรายการวัสดุแล้วพบว่ามีความถูกต้องและเหมาะสมในการก่อสร้าง
6. วัสดุที่ใช้ก่อสร้างต้องมีคุณภาพดีและเป็นไปตามข้อกำหนดของกรมโยธาธิการและผังเมือง

แบบแปลน  
ชื่อโครงการ  
ชื่อผู้จัดทำ  
วันที่  
สถานที่

แบบแปลน  
ชื่อโครงการ  
ชื่อผู้จัดทำ  
วันที่  
สถานที่

**ข้อกำหนดการตีพิมพ์จราจรด้วยสีจราจร (Traffic Paint) และวัสดุเคลือบผิวพลาสติก (Thermoplastic) ให้คานเป็นกรณีศึกษา**

- วิธีการเป็นกรณีศึกษา
  - การเตรียมผิวทาง: ผิวทางจราจรที่ทำการตีพิมพ์หรือเครื่องหมายจราจรจะต้องสะอาดและแห้ง ต้องไม่ทานผิวทางที่สกปรก มีฝุ่นผง หรือสิ่งแปลกปลอมอื่นใด และไปจนถึงไม่พบวัสดุจราจรชนิดที่ซ้ำซ้อน การเตรียมผิวทางนี้ ต้องใช้วิธีที่ทนต่อน้ำหรือสิ่งปนเปื้อนอื่นๆ จากระบบน้ำซึม โดยไปคานพลาสติกหรือวัสดุเคลือบผิวจราจรที่ระบุไว้ในข้อกำหนดนี้จะต้องมีความหนาแน่นพอที่จะทนต่อการจราจรที่หนักหนาแน่นได้ โดยไม่แตกหรือเสียหายจนเกินไป การเตรียมผิวทางจราจรที่ระบุไว้ข้างต้น ผู้รับจ้างพิมพ์ที่รับผิดชอบในการเตรียมผิวทางจราจรจะต้องปฏิบัติตามข้อกำหนดนี้
  - ในการตีพิมพ์จราจรหรือเครื่องหมายจราจรบนผิวทางที่สร้างขึ้นใหม่ให้ดำเนินการภายหลังจากการก่อสร้างเรียบร้อยแล้วไม่น้อยกว่า 1 สัปดาห์
  - การเตรียมวัสดุจราจรในพลาสติก: เมื่อตีพิมพ์ให้ติดกาวหรือยึดติดการเคลือบผิวจราจรพลาสติกเนื่องจากความอ่อนนุ่มของผิวจราจรที่ผลิตจากพลาสติก จะต้องใช้วัสดุจราจรในพลาสติกในลักษณะที่ควรระวังเป็นพิเศษในการเตรียมผิวจราจรและจะต้องไม่มีความร้อนสูงกว่าที่ผู้ผลิตกำหนดไว้ภายใต้เงื่อนไขการก่อสร้างที่ระบุไว้ข้างต้น วัสดุจราจรในพลาสติกที่อุณหภูมิสูงกว่าอุณหภูมิ 6 ชั่วโมงข้างต้น
  - การเตรียมผิวจราจร: ต้องใช้สีจราจรที่ 2 หรือสีจราจร และอุณหภูมิที่ 1 ตามลักษณะของวัสดุจราจรที่ใช้งาน ปริมาณของวัสดุจราจรที่ผสมในผิวจราจรที่ตีพิมพ์ในบริเวณที่ก่อสร้างจะต้องอยู่ในกรอบของป้ายที่ผู้ผลิตกำหนดไว้ตามคู่มือการพิมพ์ที่แนบมา
  - ข้อกำหนดในคู่มือผู้ผลิต
    - สีจราจร (Traffic Paint): หมายถึง สีจราจรที่ใช้ในการตีพิมพ์เครื่องหมายจราจร โดยสีที่พิมพ์เป็นสีเดียวกับสีที่ใช้ในบริเวณที่ก่อสร้าง และจะต้องใช้สีจราจรที่ 1 หรือสีจราจร 4.5. สีจราจร สีจราจร 2
    - วัสดุจราจรในพลาสติก (Thermoplastic): หมายถึง วัสดุจราจรในพลาสติกที่ใช้ในการตีพิมพ์เครื่องหมายจราจร โดยสีที่พิมพ์ สีดำ หรือสีเทา เป็นสีเดียวกับสีที่ใช้ในบริเวณที่ก่อสร้าง ซึ่งจะต้องใช้เครื่องหมายจราจรบนผิวจราจรที่อุณหภูมิ 200-542 วัสดุจราจรในพลาสติก ระดับ 1 ซึ่งมีคุณสมบัติและข้อกำหนดตามที่ระบุไว้ในข้อกำหนดนี้ 200- โดยที่อุณหภูมิที่ 200- ใช้ใช้บนถนนที่เปียก
    - อุณหภูมิ (Goes Board): ที่ใช้วัดอุณหภูมิของผิวจราจรบนผิวทางที่ใช้ในการตีพิมพ์เครื่องหมายจราจรและจะต้องใช้วัสดุจราจรที่พิมพ์ในบริเวณที่เปียกและจะต้องใช้เครื่องหมายจราจรบนผิวจราจรที่อุณหภูมิ 200- 542 ไม่ให้ติดกาว
    - วัสดุจราจร (Traffic Coat หรือ Primer) เป็นน้ำยาที่ใช้ในการเตรียมผิวจราจรก่อนการตีพิมพ์หรือใช้ระหว่างการเตรียมผิวจราจรบริเวณที่ก่อสร้าง วัตถุประสงค์ในการใช้วัสดุจราจรในพลาสติก
  - การตรวจสอบคุณภาพและคุณสมบัติการจราจร
    - การตรวจสอบคุณภาพ: ความหนาแน่นของผิวจราจรและจะต้องใช้เครื่องหมายจราจรที่พิมพ์ในบริเวณที่ก่อสร้างไม่น้อยกว่า 0.2 มิลลิเมตร
    - วัสดุจราจรในพลาสติก (Thermoplastic): ความหนาแน่นของผิวจราจรและจะต้องใช้เครื่องหมายจราจรที่พิมพ์ในบริเวณที่ก่อสร้างไม่น้อยกว่า 3.0 มิลลิเมตร หรือไม่น้อยกว่าที่กำหนดไว้ในแบบ

ตารางที่ 1: แสดงข้อกำหนดคุณสมบัติและสีของเครื่องหมายจราจร

รายการที่ทดสอบ	สีจราจร	วัสดุจราจรในพลาสติก
1. สีจราจร		
1.1 สีจราจรที่ 1	สีเหลือง	สีเหลือง
1.2 สีจราจรที่ 2	สีน้ำเงิน	สีน้ำเงิน
2. ความหนาแน่นของผิวจราจร	≥ 0.2	≥ 3.0
2.1 ความหนาแน่นของผิวจราจร	≥ 0.2	≥ 3.0
2.2 ความหนาแน่นของผิวจราจร	≥ 400	≥ 400
3. ความหนาแน่นของผิวจราจร	≥ 0.2	≥ 3.0
3.1 ความหนาแน่นของผิวจราจร	≥ 300	≥ 300
3.2 ความหนาแน่นของผิวจราจร	≥ 200	≥ 200
4. การเตรียมผิวจราจร		
4.1 การเตรียมผิวจราจร	6 เดือน 1 ครั้ง	12 เดือน 1 ครั้ง
4.1.1 การเตรียมผิวจราจร	12 เดือน 1 ครั้ง	24 เดือน 1 ครั้ง
4.1.2 การเตรียมผิวจราจร	≥ 150	≥ 150
4.1.3 การเตรียมผิวจราจร	≥ 100	≥ 100
5. ระยะเวลาก่อนการพิมพ์	12 เดือน	24 เดือน



กรมการขนส่งทางบก

แบบมาตรฐานจากทาง  
ฝ่ายวิศวกรรมจราจร

ชื่อ: ดร. ชัยวัฒน์

ตำแหน่ง: ผู้อำนวยการ

วันที่: 12/10/2564

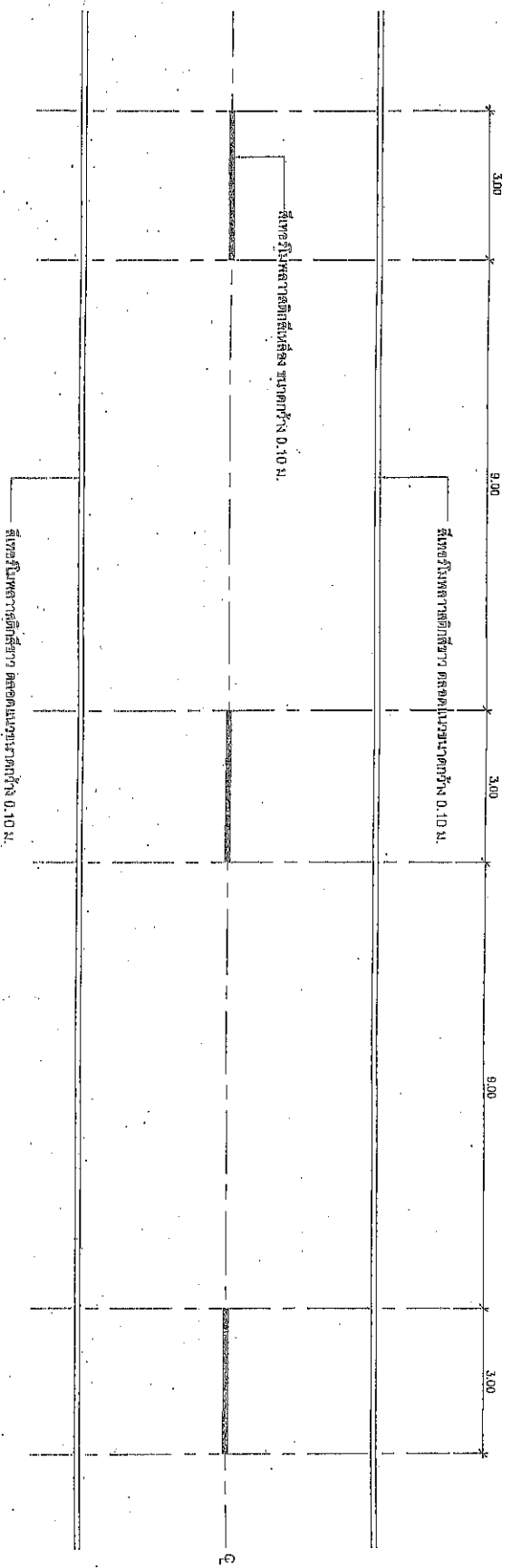
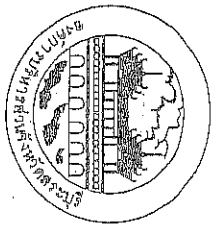

รายการประกอบแบบแปลนผู้ขอรายการ

1. เส้นแบ่งที่ดินของเจ้าของที่ดินเดิมมีขนาดกว้าง 10 ซม. ที่เส้นที่กึ่งกลางผิวจราจรเดิมและเป็นเส้นที่ลดลง แบ่งที่ดินทางของเจ้าของที่ดินได้ 2 ฝั่ง  
 จราจรในบริเวณที่ย่อมให้รถเข็นขึ้นหน้าบ้านได้ตั้งที่ทิศทาง หน้าที่ความยาวและกว้างขึ้นอยู่กับลักษณะที่ดินดังนี้
  - นอกเขตชุมชนเป็นยาว 3.00 ม. เหนือลง 9.00 ม.
  - ในเขตชุมชนเป็นยาว 1.00 ม. เหนือลง 3.00 ม.
2. เส้นขอบทางให้ใช้เส้นที่ขีดกว้าง 10 ซม. ทั้ง 2 ฝั่ง ติดถนน

คณะกรรมการจัดทำแบบขออนุญาตก่อสร้าง  
 ตามคำสั่ง ของ ส.บ. ส.บ.ท. / ส.บ.บ.บ.  
 ลงวันที่ 19 กุมภาพันธ์ 2561  
 นายมนตรี บุญอึ้ง  
 21/166  
 15331073  
 15331073  
 15331073



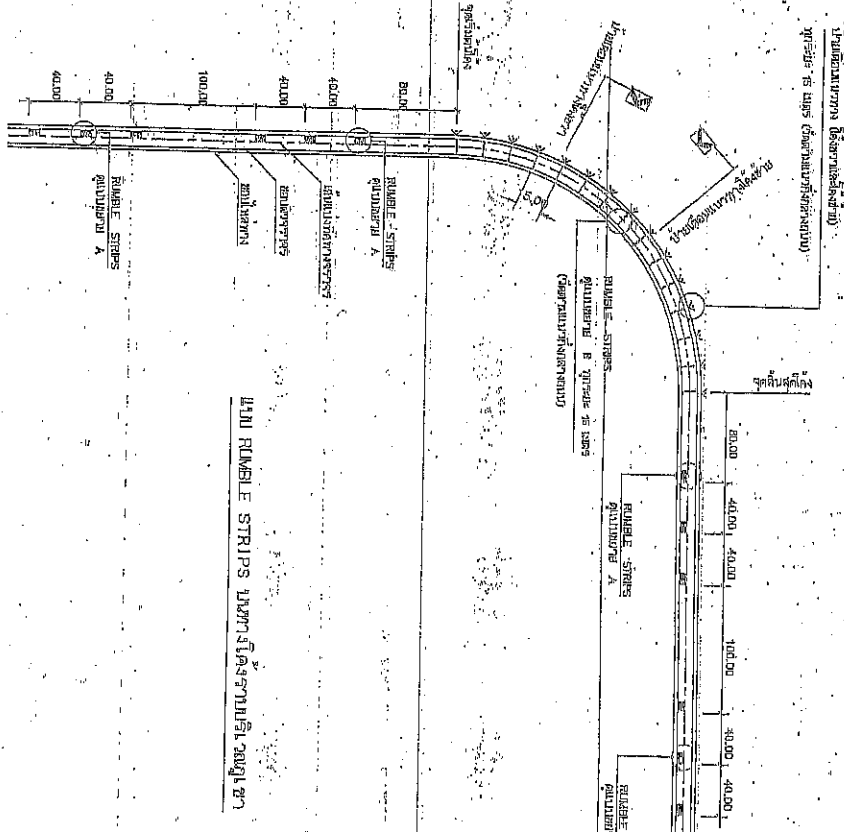

แบบ RUMBLE STRIPS ในทางตรง

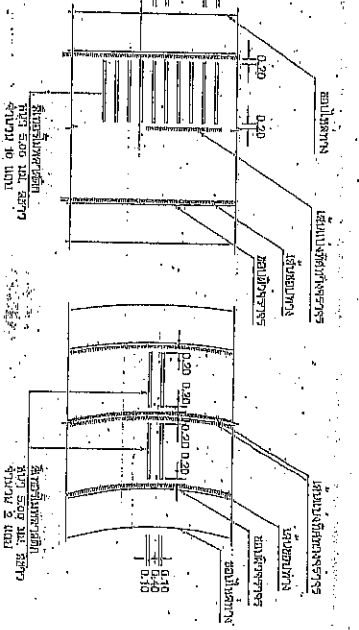
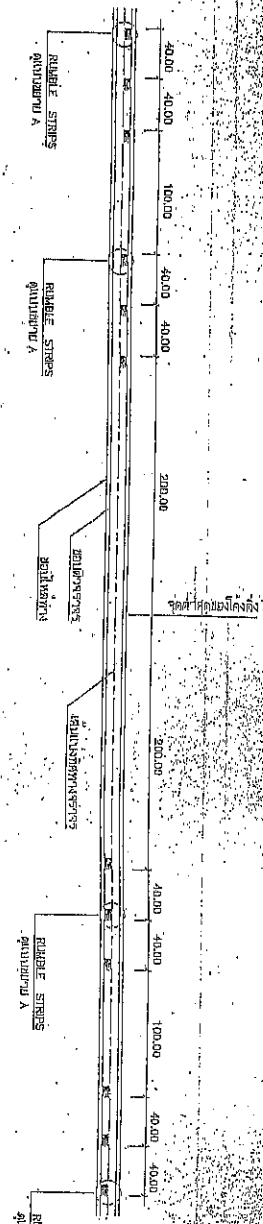

แบบ RUMBLE STRIPS A

แบบ RUMBLE STRIPS B

แบบ RUMBLE STRIPS ในทางตรง  
 1. แบบ RUMBLE STRIPS ในทางตรง (SHOULDER)  
 2. แบบ RUMBLE STRIPS ในทางตรง (SHOULDER)  
 3. แบบ RUMBLE STRIPS ในทางตรง (SHOULDER)  
 4. แบบ RUMBLE STRIPS ในทางตรง (SHOULDER)  
 5. แบบ RUMBLE STRIPS ในทางตรง (SHOULDER)  
 6. แบบ RUMBLE STRIPS ในทางตรง (SHOULDER)  
 7. แบบ RUMBLE STRIPS ในทางตรง (SHOULDER)  
 8. แบบ RUMBLE STRIPS ในทางตรง (SHOULDER)  
 9. แบบ RUMBLE STRIPS ในทางตรง (SHOULDER)  
 10. แบบ RUMBLE STRIPS ในทางตรง (SHOULDER)

แบบ RUMBLE STRIPS

แบบ RUMBLE STRIPS

บริษัท วิศวกรรม

แผนผังการติดตั้งป้ายจราจรเปลี่ยนเลน  
(เพื่อขยับทางหลวงพิเศษ)

แบบแปลน RUMBLE STRIPS

ขนาดในภาพคือ ขนาด 500 มม.  
สำหรับ ระยะ 20 เมตร

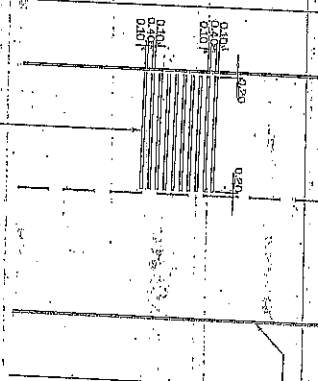

แผนผังการติดตั้งป้ายจราจรเปลี่ยนเลน  
(เพื่อขยับทางหลวงพิเศษ)

หมายเหตุ

1. ใช้สำหรับติดตั้งป้ายจราจรเปลี่ยนเลน (SPEED CHANGE LANE) ทางขึ้นและลงทางพิเศษ
2. ขนาดของป้ายจราจรเปลี่ยนเลน (SPEED CHANGE LANE) ให้เป็นรูปสี่เหลี่ยมผืนผ้า กว้าง 100 ซม. สูง 100 ซม.
3. ใช้สำหรับติดตั้งป้ายจราจรเปลี่ยนเลน (SPEED CHANGE LANE) ทางขึ้นและลงทางพิเศษ
4. วัสดุที่ใช้ทำ RUMBLE STRIPS ให้เป็นเหล็กกล้า หรือ สแตนเลส

นาย **สมชาย ใจดี**  
ตำแหน่ง **วิศวกร**  
วันที่ **15/10/2561**

แบบแปลน  
กรมการขนส่งทางบก  
สำนักงานวิศวกรรมจราจร  
การจราจรทางหลวงพิเศษ  
(แผนผังขยับทางพิเศษ)

ขนาดหน้า 100-3-116 (1)  
หน้า 4 จาก 4

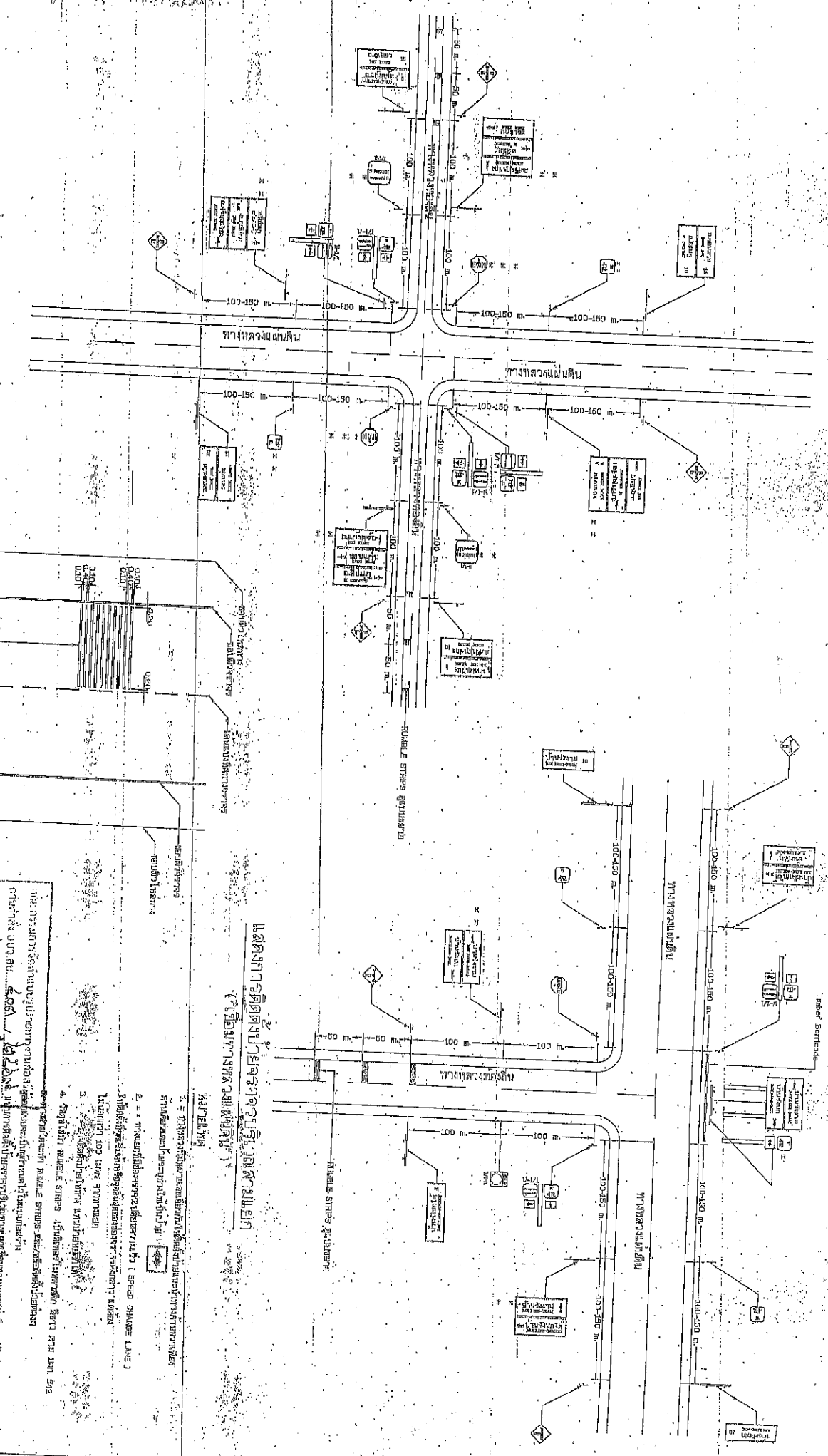

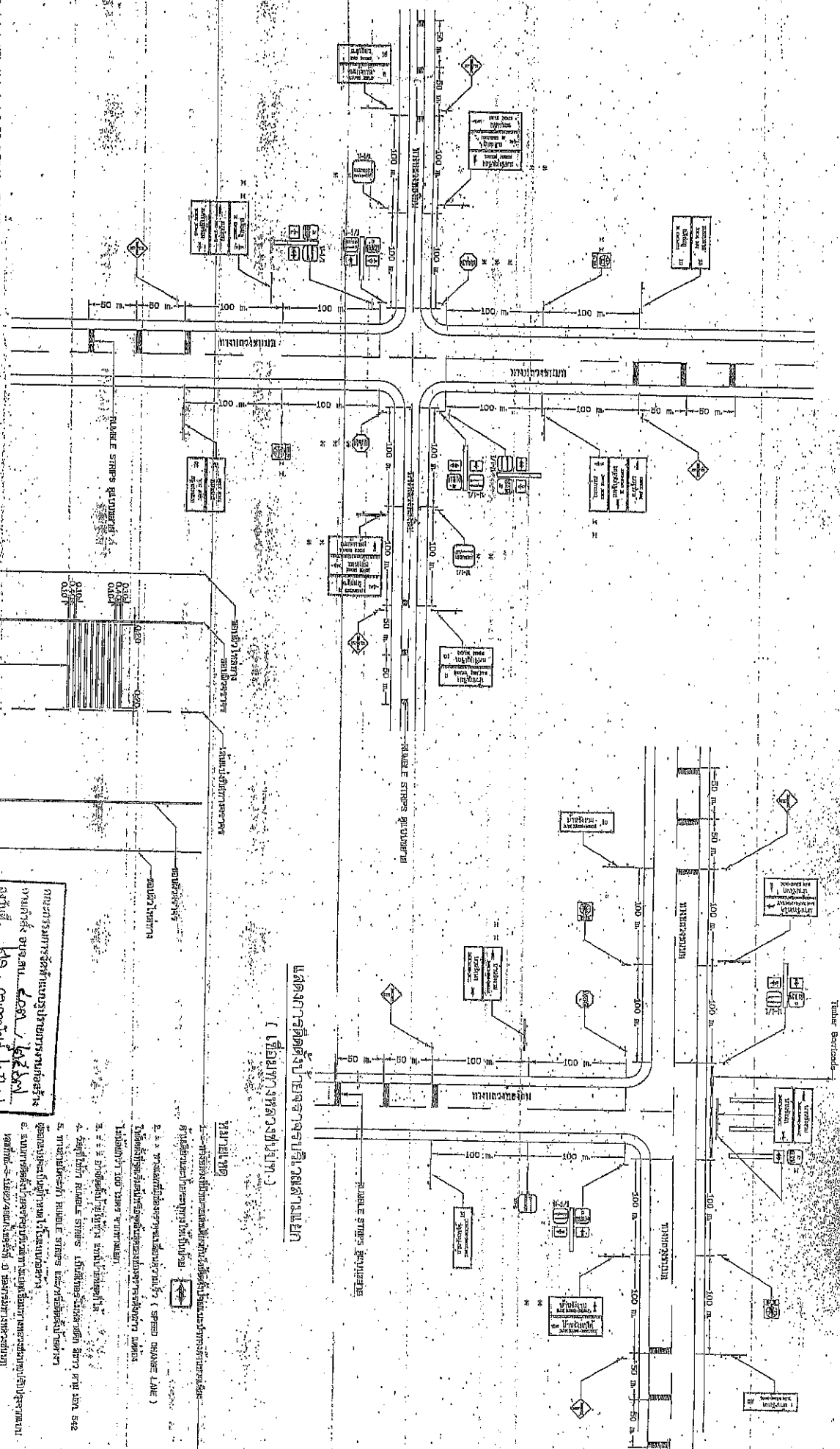

แผนการติดตั้งป้ายจราจรและสัญญาณไฟจราจร  
( ฝั่งถนนหน้าวัดพระธาตุ )

LINE OF RUMBLE STRIPS

ระยะห่างระหว่างป้ายจราจร 5.00 ม.  
ระยะห่างระหว่างสัญญาณไฟจราจร 5.00 ม.

การดำเนินการจัดทำแบบแปลนและก่อสร้าง  
งานนี้ ดำเนินการโดย บริษัท  
สถาปัตย์ บริษัท สถาปัตย์  
และช่างเขียนแบบ  
นายสมชาย ใจดี  
นายสมชาย ใจดี

นายสมชาย ใจดี  
นายสมชาย ใจดี  
นายสมชาย ใจดี  
นายสมชาย ใจดี

แผนการติดตั้งป้ายจราจรและสัญญาณไฟจราจร  
( ฝั่งถนนหน้าวัดพระธาตุ )

กรมการขนส่งทางบก  
กรมการขนส่งทางบก  
กรมการขนส่งทางบก  
กรมการขนส่งทางบก

กรมการขนส่งทางบก  
กรมการขนส่งทางบก  
กรมการขนส่งทางบก  
กรมการขนส่งทางบก

- ขออนุญาต
1. ขออนุญาตติดตั้งป้ายจราจรและสัญญาณไฟจราจร
  2. ขออนุญาตติดตั้งป้ายจราจรและสัญญาณไฟจราจร
  3. ขออนุญาตติดตั้งป้ายจราจรและสัญญาณไฟจราจร
  4. ขออนุญาตติดตั้งป้ายจราจรและสัญญาณไฟจราจร
  5. ขออนุญาตติดตั้งป้ายจราจรและสัญญาณไฟจราจร

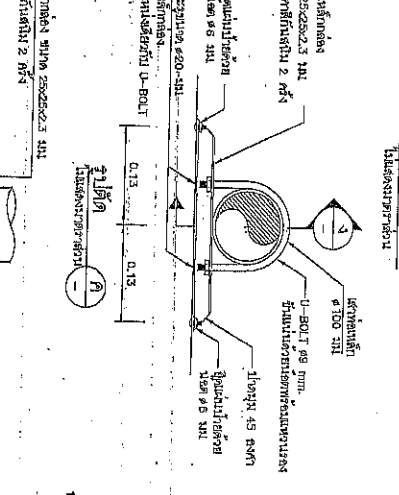
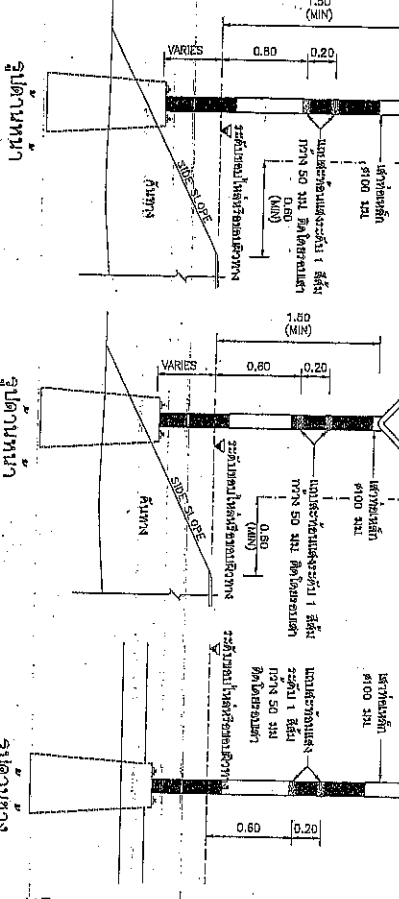
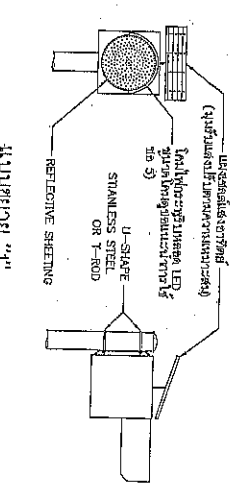
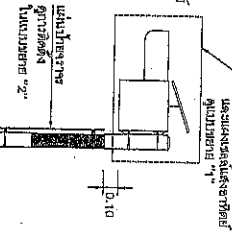
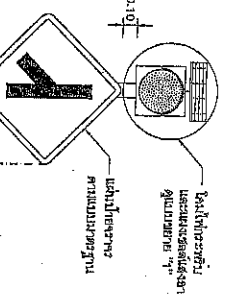
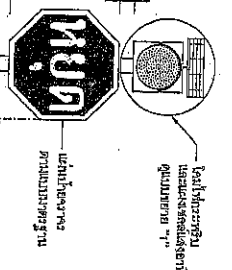

**แสดงการติดตั้งอุปกรณ์ไฟจราจรและป้ายจราจรในบริเวณสี่แยก (กรณีหลัก)**  
แสดงขนาดจริง

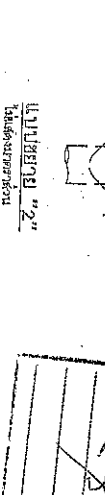
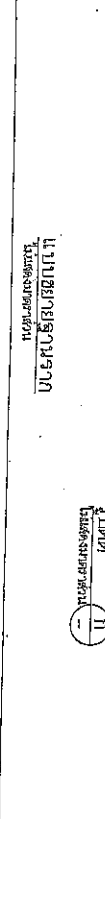
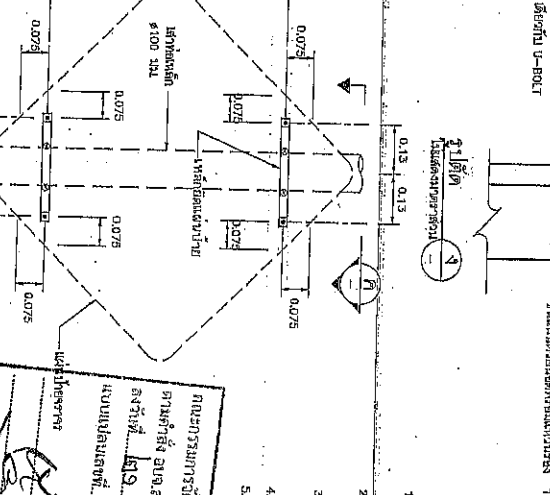
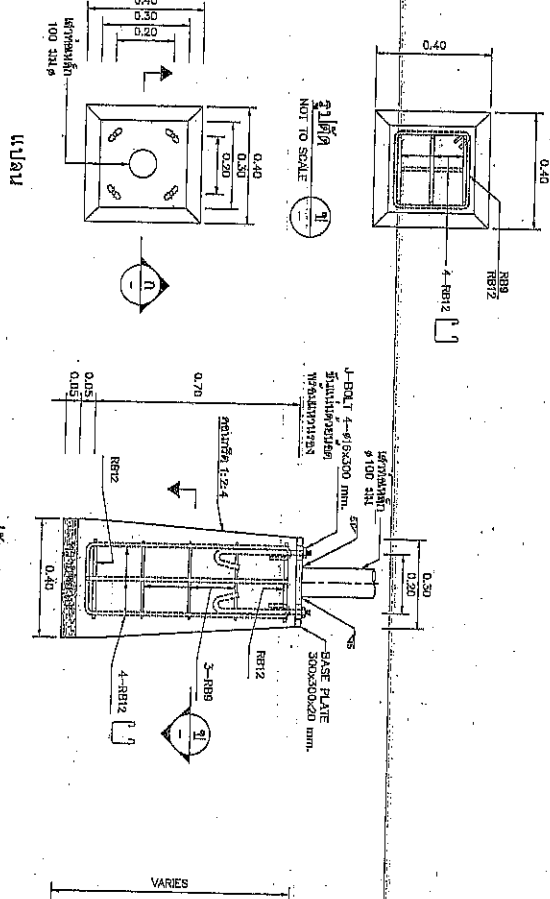

**ข้อกำหนดทั่วไปของอุปกรณ์ไฟจราจร**

1. อุปกรณ์จราจรและป้ายจราจรที่ใช้ในโครงการนี้ จะต้องเป็นไปตามข้อกำหนดของกรมการจราจรและขนส่ง กรุงเทพมหานคร
2. วัสดุที่ใช้ทำอุปกรณ์จราจรและป้ายจราจรจะต้องเป็นวัสดุที่มีคุณภาพดีและทนทานต่อสภาพแวดล้อม
3. การติดตั้งอุปกรณ์จราจรและป้ายจราจรจะต้องเป็นไปตามข้อกำหนดของกรมการจราจรและขนส่ง กรุงเทพมหานคร
4. วัสดุที่ใช้ทำอุปกรณ์จราจรและป้ายจราจรจะต้องเป็นวัสดุที่มีคุณภาพดีและทนทานต่อสภาพแวดล้อม
5. วัสดุที่ใช้ทำอุปกรณ์จราจรและป้ายจราจรจะต้องเป็นวัสดุที่มีคุณภาพดีและทนทานต่อสภาพแวดล้อม

**รายละเอียดการติดตั้ง**

1. การติดตั้งอุปกรณ์จราจรและป้ายจราจรจะต้องเป็นไปตามข้อกำหนดของกรมการจราจรและขนส่ง กรุงเทพมหานคร
2. วัสดุที่ใช้ทำอุปกรณ์จราจรและป้ายจราจรจะต้องเป็นวัสดุที่มีคุณภาพดีและทนทานต่อสภาพแวดล้อม
3. การติดตั้งอุปกรณ์จราจรและป้ายจราจรจะต้องเป็นไปตามข้อกำหนดของกรมการจราจรและขนส่ง กรุงเทพมหานคร
4. วัสดุที่ใช้ทำอุปกรณ์จราจรและป้ายจราจรจะต้องเป็นวัสดุที่มีคุณภาพดีและทนทานต่อสภาพแวดล้อม
5. วัสดุที่ใช้ทำอุปกรณ์จราจรและป้ายจราจรจะต้องเป็นวัสดุที่มีคุณภาพดีและทนทานต่อสภาพแวดล้อม

**การรับประกัน**

การรับประกันการติดตั้งอุปกรณ์จราจรและป้ายจราจร

วันที่: 11/5

ชื่อ	ตำแหน่ง	ชื่อ	ตำแหน่ง
สมชาย ใจดี	ผู้ควบคุมงาน	สมชาย ใจดี	ผู้ควบคุมงาน
สมชาย ใจดี	ผู้ควบคุมงาน	สมชาย ใจดี	ผู้ควบคุมงาน
สมชาย ใจดี	ผู้ควบคุมงาน	สมชาย ใจดี	ผู้ควบคุมงาน

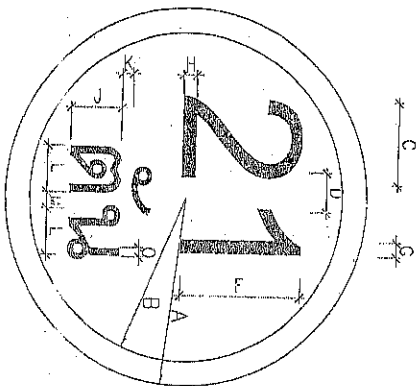
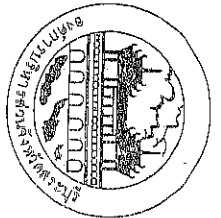

ฝ่ายรายการประเภทที่	มิติแบบซมติเมตร														
	A	B	C	D	E	F	G	H	J	K	L	M	N	O	
1	30	26	X	X	X	20	X	3	10	2	X	X	X	X	

เส้นขอบปาย สี่เหลี่ยม  
 ตัวอักษรตัวเลข 1  
 พื้นปาย สีขาว  
 วัสดุให้อยู่กึ่งกลาง

ป้ายบังคับ

วัตถุที่ส่ง

- เตาเหล็ก 75x75x3.2 มม.

- แผ่นป้ายเหล็กทำด้วยเหล็กอบแข็งขนาด 1.2 มม.

แผ่นป้ายเหล็กทำด้วยเหล็กอบแข็งขนาด 1.2 มม. พื้นปาย พื้นเรียบปาย และตัวอักษรตัวเลขเป็นสีทึบเคลือบผง

การติดตั้ง ขอบเรียบตามขนาดโครงการหรือบริเวณใกล้เคียงกับโครงการ

นายสมชาย ใจดี  
 ตำแหน่ง: วิศวกร  
 วันที่: ๒๖ กุมภาพันธ์ ๒๕๖๓  
 ยอมรับผลที่: ๕๓.1๖๖

นายสมชาย ใจดี  
 ตำแหน่ง: วิศวกร  
 วันที่: ๒๖ กุมภาพันธ์ ๒๕๖๓  
 ยอมรับผลที่: ๕๓.1๖๖

**ข้อกำหนดเฉพาะ**

**ป้ายจราจร**

**1. แผ่นสะท้อนแสง**

- 1.1. แผ่นสะท้อนแสงทุกสีเป็น แผ่นสะท้อนแสงที่มีความสูงมาก (very-high-intensity) ตามมาตรฐาน มอก.606-2549 แบบที่ 9
- 1.2. แผ่นสะท้อนแสงมีค่าสัมประสิทธิ์การสะท้อนแสงตามตาราง

ตารางค่าสัมประสิทธิ์การสะท้อนแสงของแผ่นสะท้อนแสงแบบที่ 9 ตามมาตรฐาน มอก.606-2549 ตามมาตรฐาน มอก.606-2549 หน่วยเป็นเดคาเบลต่อตารางเมตร (cd/lux/m<sup>2</sup>)

มุมสังเกต Observation Angle	มุมตกกระทบ Entrance Angle	สีขาว	สีเหลือง	สีเขียว	สีแดง	สีน้ำเงิน
0.2°	-4.0°	380	285	38	7.6	17
0.2°	+30.0°	215	162	22	4.5	10
0.5°	-4.0°	240	180	24	4.8	11
0.5°	+30.0°	135	100	14	2.7	6.0
1.0°	-4.0°	80	60	8.0	1.6	3.6
1.0°	+30.0°	45	54	4.5	0.90	2.0

2. ผู้รับจ้างจะต้องเป็นช่างที่ได้รับการแต่งตั้งจากบริษัทผู้ผลิตผลิตภัณฑ์ถนนสะท้อนแสง จะต้องเป็นช่างเอกจากกรมการขนส่งทางบก หรือช่างที่ผ่านการอบรมจากผู้ผลิตผลิตภัณฑ์ถนนสะท้อนแสงที่ได้รับอนุญาต ( 10ปี ตามอายุการรับประกันของแผ่นสะท้อนแสง )

**3. วิธีการผลิตป้าย**

3.1 กำแพงหน้าที่ใช้วิธีการพิมพ์สีกัน รถมอเตอร์ไซค์ที่ใช้รถสองล้อเป็นรถที่พิมพ์สีกันด้วยวิธีพิมพ์แบบแผ่นสะท้อนแสงโดยกระดาษชนิดพิเศษที่ผลิตขึ้นเอง และมีความคงทนต่อทุกสภาพอากาศ และเมื่ออายุการใช้งานที่ยาวนานแผ่นสะท้อนแสงที่กำแพงหน้าที่ใช้ ( 10ปี ตามอายุการรับประกันของแผ่นสะท้อนแสง )

3.2 ในกรณีที่พื้นเป็นปูนหรือคอนกรีตและพื้นผิวไม่เรียบและมีความสูงมาก (very - high-intensity ) ตามมาตรฐาน มอก.606-2549 แบบที่ 9 หรือแผ่นสะท้อนแสงความสูงมาก ( very-high-intensity ) ตามมาตรฐาน ASTM D4956 แบบที่ 9

3.3 ในกรณีที่พื้นเป็นผิวอคริลิคหรือผิวพลาสติกหรือผิวอื่นที่ผลิตขึ้นเป็นพื้นผิวของป้ายจราจรที่ใช้แผ่นสะท้อนแสงตามข้อกำหนดข้างต้น โดยไม่มีรอยต่อ

<b>ชื่อหน่วยงาน/ผู้ส่งมอบ</b>		<b>วันที่</b>	
แบบ แบบมาตรฐานแบบรูปทรงสี่เหลี่ยมผืนผ้า		09/09/2561	
ชนิดของวัสดุ/สี		สีเหลือง	
ขนาดของป้าย		100x100 ซม.	
สถานที่ติดตั้ง/สถานที่ใช้งาน		ถนนสาย 100	
ชื่อผู้รับจ้าง		บริษัท ออโต้กราฟิก จำกัด	
ชื่อผู้ตรวจสอบ		นาย วิชาญ ใจดี	
ชื่อผู้รับมอบ		นาย วิชาญ ใจดี	
วันที่รับมอบ		09/09/2561	

กรมการขนส่งทางบก  
 1. นายวิชาญ ใจดี (ผู้รับมอบ)  
 2. นายวิชาญ ใจดี (ผู้ส่งมอบ)  
 3. นายวิชาญ ใจดี (ผู้ตรวจสอบ)



ตารางที่ 1 เกณฑ์กำหนดคุณสมบัติของวัสดุเลือกชนิดของสารเคมีเพื่อความปลอดภัยทางกายภาพและเคมี

รายการกำหนดคุณสมบัติของวัสดุเลือกชนิดของสารเคมีเพื่อความปลอดภัยทางกายภาพและเคมี	เกณฑ์กำหนด
<p>1. ตรวจสอบคุณสมบัติของวัสดุเลือกชนิดของสารเคมีเพื่อความปลอดภัยทางกายภาพและเคมี</p> <p>1.1 อัตราการไอ (โดยจากเครื่อง), กรัมต่อตารางเมตร</p> <p>1.2 ปริมาณวัสดุเลือกชนิดของสารเคมีที่มีผลต่อสุขภาพ (ไม่ส่งผลต่อสุขภาพ) ที่สามารถตรวจสอบได้</p>	<p>เกณฑ์กำหนด</p> <p>≥ 400</p> <p>≥ 5</p>
<p>2. ตรวจสอบคุณสมบัติของสารเคมี</p> <p>2.1 ค่าความดันไอของสารเคมี, BPN หรือ SRT</p> <p>2.2 ความหนาแน่นของเหลว, g/cm<sup>3</sup></p> <p>2.3 สี (color)</p> <p>2.4 การระเหยของสารเคมีโดยอิสระ, vapor pressure ของสารเคมีที่อุณหภูมิห้อง, mmHg</p> <p>2.4.1 การระเหยของสารเคมีโดยอิสระ, vapor pressure ของสารเคมีที่อุณหภูมิห้อง, mmHg</p> <p>2.4.2 การระเหยของสารเคมีโดยอิสระ, vapor pressure ของสารเคมีที่อุณหภูมิห้อง, mmHg</p>	<p>Red #31350 หรือ #31136</p> <p>≥ 65</p> <p>≥ 3.0</p> <p>Red #31350 หรือ #31136</p> <p>≥ 70</p> <p>≥ 30</p>
<p>3. กำหนดคุณสมบัติของวัสดุเลือกชนิดของสารเคมีเพื่อความปลอดภัยทางกายภาพและเคมี</p> <p>3.1 สี (color) (12 เดือน และ 24 เดือน)</p> <p>3.2 ค่าดัชนีการหักเหของแสง, (BPN หรือ SRT)</p> <p>3.3 ค่าดัชนีการหักเหของแสง, (BPN หรือ SRT)</p> <p>3.4 ค่าดัชนีการหักเหของแสง, (BPN หรือ SRT)</p> <p>3.5 ค่าดัชนีการหักเหของแสง, (BPN หรือ SRT)</p> <p>3.6 ค่าดัชนีการหักเหของแสง, (BPN หรือ SRT)</p> <p>3.7 ค่าดัชนีการหักเหของแสง, (BPN หรือ SRT)</p> <p>3.8 ค่าดัชนีการหักเหของแสง, (BPN หรือ SRT)</p> <p>3.9 ค่าดัชนีการหักเหของแสง, (BPN หรือ SRT)</p> <p>3.10 ค่าดัชนีการหักเหของแสง, (BPN หรือ SRT)</p> <p>3.11 ค่าดัชนีการหักเหของแสง, (BPN หรือ SRT)</p> <p>3.12 ค่าดัชนีการหักเหของแสง, (BPN หรือ SRT)</p> <p>3.13 ค่าดัชนีการหักเหของแสง, (BPN หรือ SRT)</p> <p>3.14 ค่าดัชนีการหักเหของแสง, (BPN หรือ SRT)</p> <p>3.15 ค่าดัชนีการหักเหของแสง, (BPN หรือ SRT)</p> <p>3.16 ค่าดัชนีการหักเหของแสง, (BPN หรือ SRT)</p> <p>3.17 ค่าดัชนีการหักเหของแสง, (BPN หรือ SRT)</p> <p>3.18 ค่าดัชนีการหักเหของแสง, (BPN หรือ SRT)</p> <p>3.19 ค่าดัชนีการหักเหของแสง, (BPN หรือ SRT)</p> <p>3.20 ค่าดัชนีการหักเหของแสง, (BPN หรือ SRT)</p> <p>3.21 ค่าดัชนีการหักเหของแสง, (BPN หรือ SRT)</p> <p>3.22 ค่าดัชนีการหักเหของแสง, (BPN หรือ SRT)</p> <p>3.23 ค่าดัชนีการหักเหของแสง, (BPN หรือ SRT)</p> <p>3.24 ค่าดัชนีการหักเหของแสง, (BPN หรือ SRT)</p> <p>3.25 ค่าดัชนีการหักเหของแสง, (BPN หรือ SRT)</p> <p>3.26 ค่าดัชนีการหักเหของแสง, (BPN หรือ SRT)</p> <p>3.27 ค่าดัชนีการหักเหของแสง, (BPN หรือ SRT)</p> <p>3.28 ค่าดัชนีการหักเหของแสง, (BPN หรือ SRT)</p> <p>3.29 ค่าดัชนีการหักเหของแสง, (BPN หรือ SRT)</p> <p>3.30 ค่าดัชนีการหักเหของแสง, (BPN หรือ SRT)</p> <p>3.31 ค่าดัชนีการหักเหของแสง, (BPN หรือ SRT)</p> <p>3.32 ค่าดัชนีการหักเหของแสง, (BPN หรือ SRT)</p> <p>3.33 ค่าดัชนีการหักเหของแสง, (BPN หรือ SRT)</p> <p>3.34 ค่าดัชนีการหักเหของแสง, (BPN หรือ SRT)</p> <p>3.35 ค่าดัชนีการหักเหของแสง, (BPN หรือ SRT)</p> <p>3.36 ค่าดัชนีการหักเหของแสง, (BPN หรือ SRT)</p> <p>3.37 ค่าดัชนีการหักเหของแสง, (BPN หรือ SRT)</p> <p>3.38 ค่าดัชนีการหักเหของแสง, (BPN หรือ SRT)</p> <p>3.39 ค่าดัชนีการหักเหของแสง, (BPN หรือ SRT)</p> <p>3.40 ค่าดัชนีการหักเหของแสง, (BPN หรือ SRT)</p> <p>3.41 ค่าดัชนีการหักเหของแสง, (BPN หรือ SRT)</p> <p>3.42 ค่าดัชนีการหักเหของแสง, (BPN หรือ SRT)</p> <p>3.43 ค่าดัชนีการหักเหของแสง, (BPN หรือ SRT)</p> <p>3.44 ค่าดัชนีการหักเหของแสง, (BPN หรือ SRT)</p> <p>3.45 ค่าดัชนีการหักเหของแสง, (BPN หรือ SRT)</p> <p>3.46 ค่าดัชนีการหักเหของแสง, (BPN หรือ SRT)</p> <p>3.47 ค่าดัชนีการหักเหของแสง, (BPN หรือ SRT)</p> <p>3.48 ค่าดัชนีการหักเหของแสง, (BPN หรือ SRT)</p> <p>3.49 ค่าดัชนีการหักเหของแสง, (BPN หรือ SRT)</p> <p>3.50 ค่าดัชนีการหักเหของแสง, (BPN หรือ SRT)</p>	<p>Red #31350 หรือ #31136</p> <p>≥ 60</p> <p>≥ 55</p> <p>24 เดือน</p>
<p>4. คุณสมบัติทางกายภาพและเคมี</p>	<p>24 เดือน</p>

คณะกรรมการกำกับและส่งเสริมการประกอบธุรกิจ  
 155 ถนนวิภาวดีรังสิต แขวงจตุจักร กรุงเทพฯ 10900  
 โทร. 0-2643-7300 โทรสาร 0-2643-7301  
 อีเมล: ict@fda.go.th

<b>กรมส่งเสริมการค้าระหว่างประเทศ</b> กระทรวงพาณิชย์ เลขที่ 111 ถนนวิภาวดีรังสิต แขวงจตุจักร กรุงเทพฯ 10900 โทร. 0-2643-7300 โทรสาร 0-2643-7301 อีเมล: ict@fda.go.th		วันที่: 11/01/2019 เวลา: 10:00 น. สถานที่: กรุงเทพฯ
นาย <b>สมชาย ใจดี</b> ตำแหน่ง: <b>ผู้อำนวยการ</b> 111 ถนนวิภาวดีรังสิต แขวงจตุจักร กรุงเทพฯ 10900 โทร. 0-2643-7300 โทรสาร 0-2643-7301 อีเมล: ict@fda.go.th	นาย <b>สมชาย ใจดี</b> ตำแหน่ง: <b>ผู้อำนวยการ</b> 111 ถนนวิภาวดีรังสิต แขวงจตุจักร กรุงเทพฯ 10900 โทร. 0-2643-7300 โทรสาร 0-2643-7301 อีเมล: ict@fda.go.th	นาย <b>สมชาย ใจดี</b> ตำแหน่ง: <b>ผู้อำนวยการ</b> 111 ถนนวิภาวดีรังสิต แขวงจตุจักร กรุงเทพฯ 10900 โทร. 0-2643-7300 โทรสาร 0-2643-7301 อีเมล: ict@fda.go.th



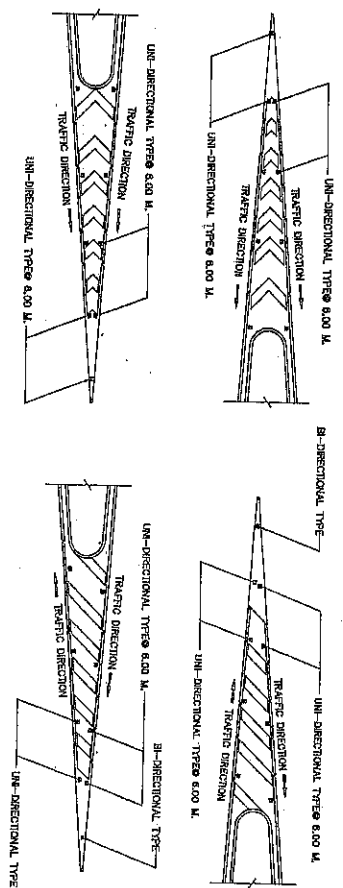

ROAD STUD AT ISLAND TO SCALE NOT

\* ROAD STUD INSTALLATION AT CROSS HATCHING  
IN CASE OF GENERAL SHALL BE INSTALLED EVERY 24 M. SPACING.  
IN CASE OF THE BEGINNING, THE END AND ON CURVE WITH RADIUS  
LESS THAN 400 M. SHALL BE INSTALLED EVERY 12 M. SPACING.

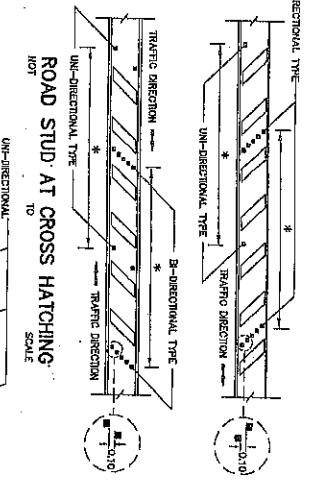

ROAD STUD AT CROSS HATCHING TO SCALE NOT

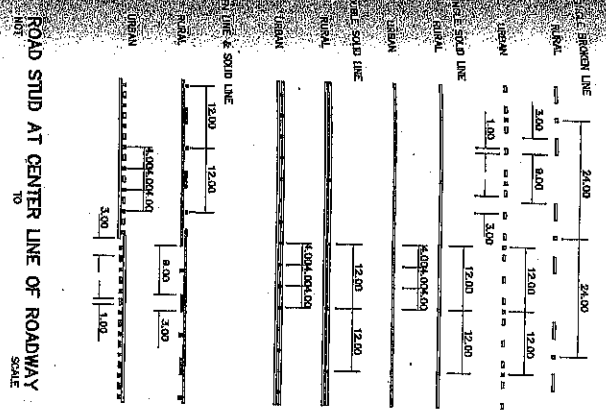

ROAD STUD AT CENTER LINE OF ROADWAY TO SCALE NOT

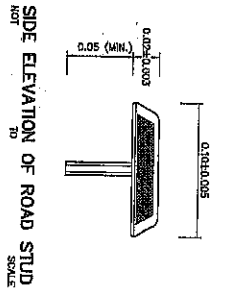

SIDE ELEVATION OF ROAD STUD TO SCALE NOT

TYPE OF LINE	SPACING OF ROAD STUD (M.)		LOCATION
	RURAL	URBAN	
CENTER LINE SINGLE BROKEN LINE	24.00	12.00	BETWEEN BROKEN LINE
SINGLE SOLID LINE	12.00	4.00	ON SOLID LINE
DOUBLE SOLID LINE	12.00	4.00	BETWEEN DOUBLE SOLID LINE
DOUBLE BROKEN LINE WITH SOLID LINE	12.00	4.00	BETWEEN DOUBLE LINE AND SOLID LINE
LANE LINE BROKEN LINE	24.00	12.00	BETWEEN BROKEN LINE
SOLID LINE	12.00	6.00	ON SOLID LINE
EDGE LINE INSIDE EDGE LINE	24.00	12.00	NEAR TO THE RIGHT OF SOLID LINE
OUTSIDE EDGE LINE	48.00	24.00	NEAR TO THE LEFT OF SOLID LINE

PLAN OF BI-DIRECTIONAL TYPE ROAD STUD TO SCALE NOT

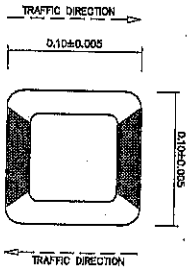

PLAN OF UNI-DIRECTIONAL TYPE ROAD STUD TO SCALE NOT

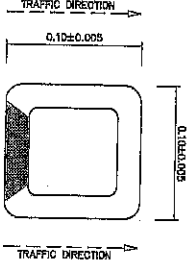

TABLE 2 INSTALLATION OF ROAD STUD ON CURVE

TYPE OF LINE	SPACING OF ROAD STUD (M.)		LOCATION
	RADIUS (M.) LESS THAN 100	RADIUS (M.) 100-300	
CENTER LINE SINGLE BROKEN LINE	-	12.00	BETWEEN BROKEN LINE
DOUBLE SOLID LINE	4.00	12.00	ON SOLID LINE
DOUBLE SOLID LINE WITH SOLID LINE	4.00	12.00	BETWEEN DOUBLE SOLID LINE AND SOLID LINE
LANE LINE BROKEN LINE	-	12.00	BETWEEN BROKEN LINE
EDGE LINE INSIDE EDGE LINE	4.00	12.00	ON SOLID LINE
OUTSIDE EDGE LINE	4.00	12.00	NEXT TO THE LEFT OF SOLID LINE

1. วิศวกรที่จัดทำแบบจะพิจารณาว่าติดตั้งตัวสติ๊กเกอร์ที่ใด  
2. ROAD STUD จะวางลงตำแหน่งที่กระดานบอกทิศทาง โดย 2377 ซึ่งต้องพิจารณาตำแหน่งที่ถูกต้อง  
3. วิศวกรที่จัดทำแบบจะพิจารณาว่าติดตั้งตัวสติ๊กเกอร์ที่ใด และวางตำแหน่ง ROAD STUD ให้ตรงกับ สัญญาณจราจร  
4. วิศวกรที่จัดทำแบบจะพิจารณาว่าติดตั้งตัวสติ๊กเกอร์ที่ใด และวางตำแหน่ง ROAD STUD ให้ตรงกับ สัญญาณจราจร  
4.1 การวางตำแหน่งตัวสติ๊กเกอร์ที่ตำแหน่งใด ๆ ก็ตามที่กำหนด ROAD STUD ให้ตรงกับ สัญญาณจราจร  
4.2 การวางตำแหน่งตัวสติ๊กเกอร์ที่ตำแหน่งใด ๆ ก็ตามที่กำหนด ROAD STUD ให้ตรงกับ สัญญาณจราจร  
4.3 วิศวกรที่จัดทำแบบจะพิจารณาว่าติดตั้งตัวสติ๊กเกอร์ที่ใด และวางตำแหน่ง ROAD STUD ให้ตรงกับ สัญญาณจราจร  
5. ROAD STUD จะวางตำแหน่งที่ตำแหน่งใด ๆ ก็ตามที่กำหนด ROAD STUD ให้ตรงกับ สัญญาณจราจร

ROAD STUD AT LANE LINE & EDGE LINE TO SCALE NOT

PLAN OF UNI-DIRECTIONAL TYPE ROAD STUD TO SCALE NOT

วันที่ 15/11/2017	นายสุวิทย์ คำดี	วิศวกร	ผู้จัดทำแบบ
วันที่ 15/11/2017	นายสุวิทย์ คำดี	วิศวกร	ผู้ตรวจสอบแบบ
วันที่ 15/11/2017	นายสุวิทย์ คำดี	วิศวกร	ผู้ดำเนินการก่อสร้าง
วันที่ 15/11/2017	นายสุวิทย์ คำดี	วิศวกร	ผู้ควบคุมการก่อสร้าง
วันที่ 15/11/2017	นายสุวิทย์ คำดี	วิศวกร	ผู้บันทึก
วันที่ 15/11/2017	นายสุวิทย์ คำดี	วิศวกร	ผู้บันทึก

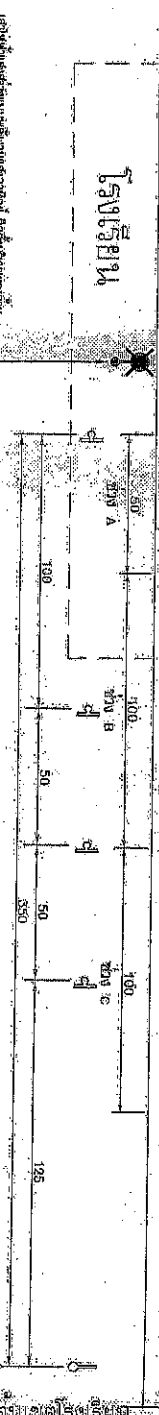
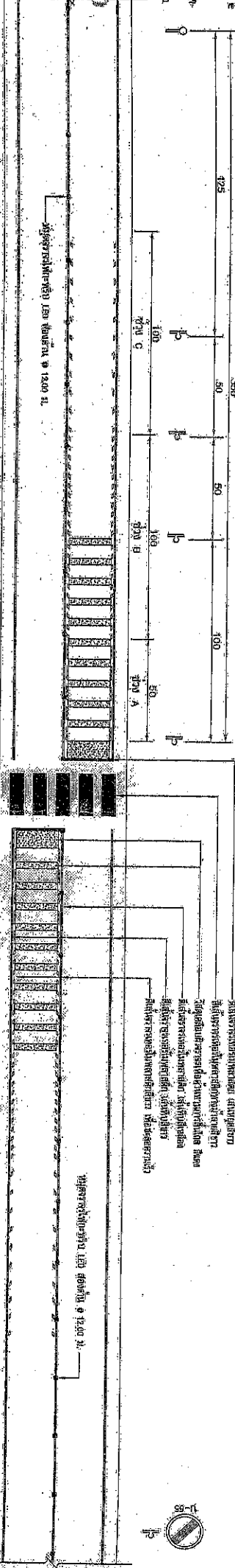
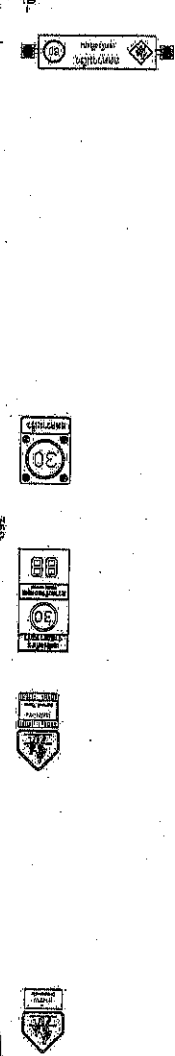

รับการตรวจการจ้างจากผู้รับจ้าง  
 วิศวกร อนุช.ส.ม. ๕๐๖ ๖ ๖๕๐๖  
 ๖๑๑ ๖๑๑๖๖  
 ๖๑๑๖๖  
 ๖๑๑๖๖

**หมายเหตุ**

- รพช. ๑ มีหมายในแนว เขตการอุปถัมภ์
- ข้างซ้ายและขวาของทางวิ่งจราจร (Your Speed Sign) ความเร็วที่กำหนดให้ตามลักษณะเป็นทางตรงยกเว้นเป็นถนนทางข้ามที่จุด ๑๐๐ เมตร (ห้าม) และบริเวณทางข้ามที่ ๑๕๐๐ มม. (ห้าม) ห้าม
- ถ้าใช้พื้นที่ของทางวิ่งจราจรเพื่อติดตั้งป้ายจราจร หรือป้ายจราจรอื่น ให้พิจารณาติดตั้งป้ายจราจรอื่นให้เหมาะสมกับลักษณะป้ายจราจรอื่น (ห้ามใช้ป้ายจราจรอื่น)
- ขุดลอกทางวิ่งจราจร หรือ สัญญาณ จักรยานติดตั้งป้ายจราจรให้เหมาะสมกับลักษณะป้ายจราจร (ห้ามใช้ป้ายจราจรอื่น)
- กรณีขุดลอกทางวิ่งจราจรหรือขุดลอกทางวิ่งจราจรอื่น ให้พิจารณาติดตั้งป้ายจราจรอื่นให้เหมาะสมกับลักษณะป้ายจราจรอื่น (ห้ามใช้ป้ายจราจรอื่น)
- ห้ามติดตั้งป้ายจราจรหรือป้ายจราจรอื่นในบริเวณที่ห้ามติดตั้งป้ายจราจรหรือป้ายจราจรอื่น (ห้ามใช้ป้ายจราจรอื่น)

<b>กรมการขนส่งทางบก</b> กรมการขนส่งทางบก กรมการขนส่งทางบก กรมการขนส่งทางบก กรมการขนส่งทางบก	<b>สำนักงานวิศวกรรมจราจร</b> สำนักงาน สำนักงาน สำนักงาน สำนักงาน
นาย นาย นาย นาย	นาย นาย นาย นาย
นาย นาย นาย นาย	นาย นาย นาย นาย
นาย นาย นาย นาย	นาย นาย นาย นาย

วันที่ 3 เดือน 16 พ.ศ. 7

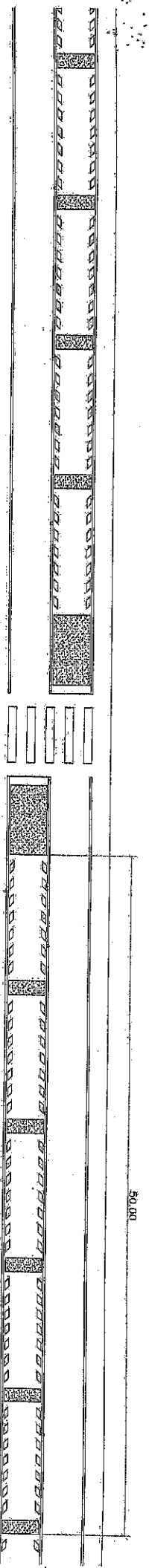

แบบขยายด้านจลาจลและด้านจลาจลต่อความกว้าง A  
มาตราส่วน  
NOT TO SCALE

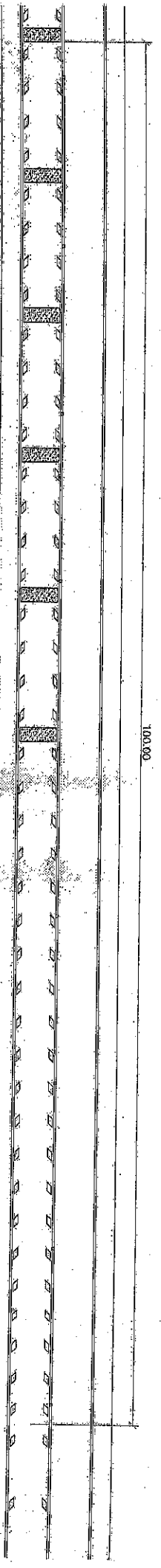

แบบขยายด้านจลาจลต่อความกว้าง B  
มาตราส่วน  
NOT TO SCALE

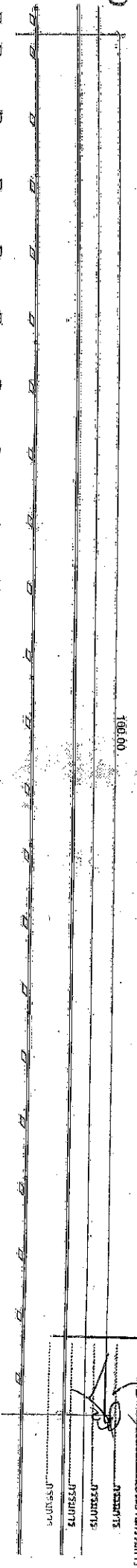

แบบขยายด้านจลาจลต่อความกว้าง C  
มาตราส่วน  
NOT TO SCALE

<b>กรมช่างเทคนิคพิเศษ</b> หน่วยงานช่างเทคนิคพิเศษ 101 หมู่ 10 ตำบลบ้านใหม่ อำเภอเมืองจันทบุรี จังหวัดจันทบุรี		<b>สำนักงานวิศวกรรมโยธา</b> 101 หมู่ 10 ตำบลบ้านใหม่ อำเภอเมืองจันทบุรี จังหวัดจันทบุรี	
วิศวกร นายสมชาย ใจดี	วิศวกร นายสมชาย ใจดี	วิศวกร นายสมชาย ใจดี	วิศวกร นายสมชาย ใจดี
วิศวกร นายสมชาย ใจดี	วิศวกร นายสมชาย ใจดี	วิศวกร นายสมชาย ใจดี	วิศวกร นายสมชาย ใจดี

50.00

100.00

100.00

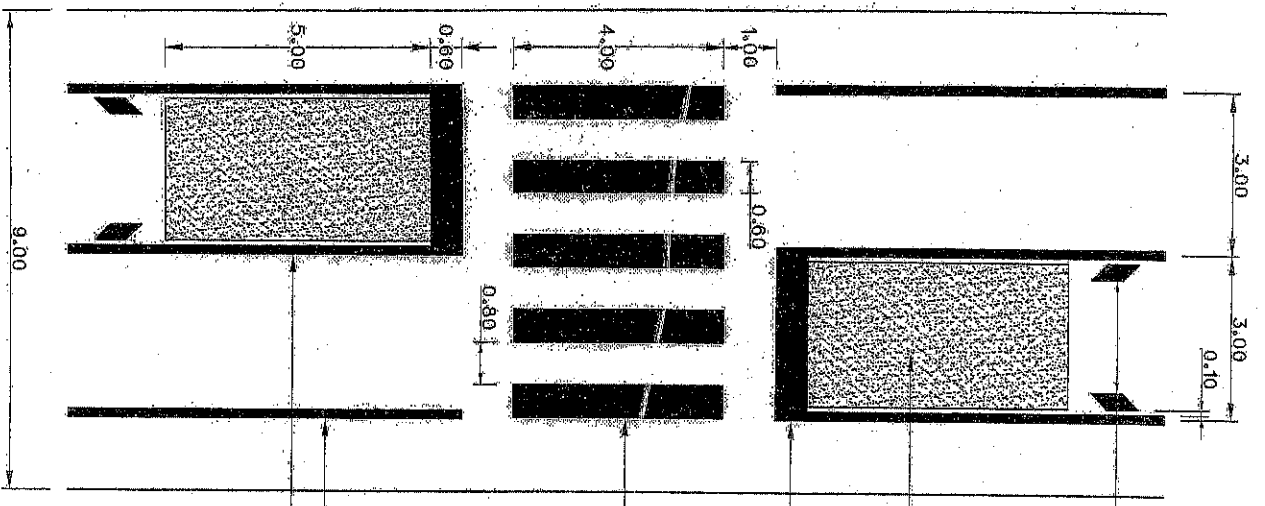

พื้นที่จอดรถยนต์ 1 ช่องในทิศทางตั้งยาว  
 พื้นที่จอดรถยนต์ 1 ช่องในทิศทางตั้งยาว  
 พื้นที่จอดรถยนต์ 1 ช่องในทิศทางตั้งยาว  
 พื้นที่จอดรถยนต์ 1 ช่องในทิศทางตั้งยาว  
 พื้นที่จอดรถยนต์ 1 ช่องในทิศทางตั้งยาว

รายละเอียดแผนผังแสดงตำแหน่ง  
 4 จุดจอดรถยนต์

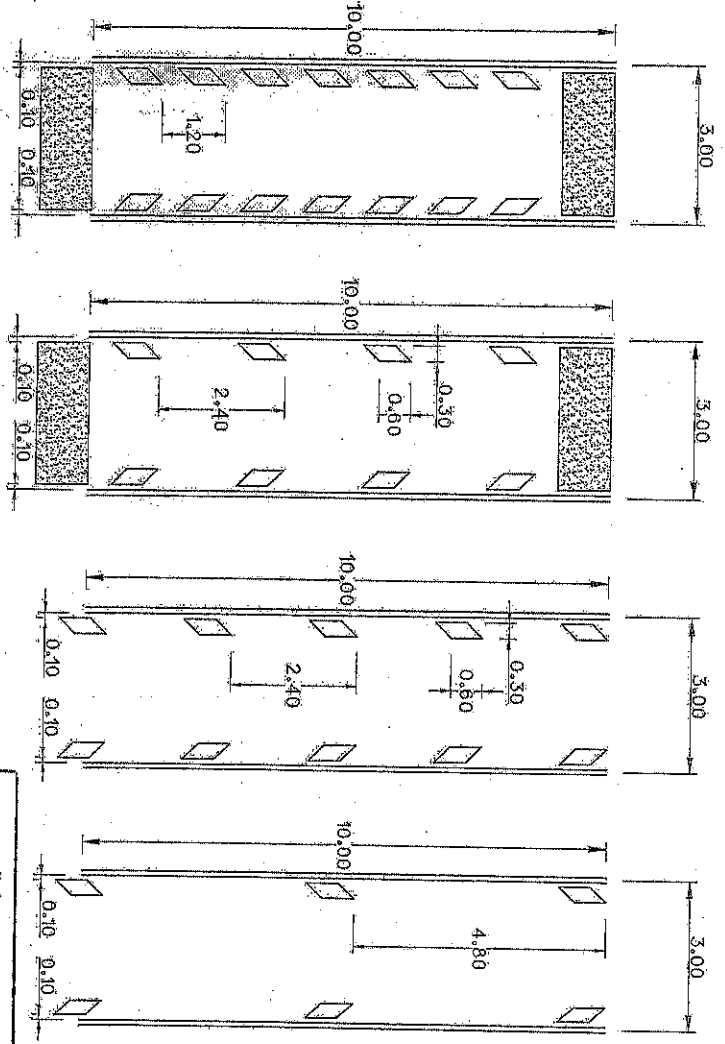
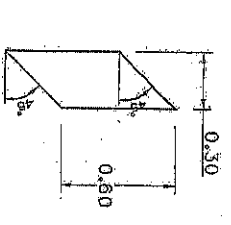

รายละเอียดแผนผังเพื่อแสดงตำแหน่ง  
 4 จุดจอดรถยนต์

คณะกรรมการผู้ชำนาญการพิจารณารายการงานก่อสร้าง  
 งานก่อสร้าง...  
 นายสมชาย...  
 นายสมชาย...  
 นายสมชาย...  
 นายสมชาย...

ข้อมูลโครงการ		ข้อมูลผู้เกี่ยวข้อง	
ชื่อโครงการ	รายละเอียดโครงการ	ชื่อผู้เกี่ยวข้อง	ตำแหน่ง
เลขที่โครงการ	วันที่อนุมัติโครงการ	ชื่อผู้เกี่ยวข้อง	ตำแหน่ง
ชื่อหน่วยงาน	ชื่อหน่วยงาน	ชื่อผู้เกี่ยวข้อง	ตำแหน่ง
ชื่อผู้รับผิดชอบ	ชื่อผู้รับผิดชอบ	ชื่อผู้เกี่ยวข้อง	ตำแหน่ง

รายละเอียดโครงการก่อสร้างถนนภายในบริเวณทางหลวง  
 หมายเหตุ

NOT TO SCALE

NOT TO SCALE

NOT TO SCALE

NOT TO SCALE