

สัญญาจ้างก่อสร้าง

สัญญาเลขที่ ๑๐๖/๒๕๖๗

สัญญาฉบับนี้ทำขึ้น ณ องค์การบริหารส่วนจังหวัดสระบุรี ตำบล ปากเพรียว อำเภอ เมืองสระบุรี จังหวัด สระบุรี เมื่อวันที่ ๒ พฤษภาคม ๒๕๖๗ ระหว่าง องค์การบริหารส่วนจังหวัดสระบุรี โดย นายชนกฤต อุตตะสัมปยุตต์ ตำแหน่ง รองนายกองค์การบริหารส่วนจังหวัด ปฏิบัติราชการแทน นายกองค์การบริหารส่วนจังหวัดสระบุรี ตามคำสั่งองค์การบริหารส่วนจังหวัดสระบุรี ที่ ๑๗๘๗/๒๕๖๖ ลงวันที่ ๒๘ กันยายน ๒๕๖๖ ซึ่งต่อไปในสัญญานี้เรียกว่า "ผู้ว่าจ้าง" ฝ่ายหนึ่ง กับ ห้างหุ้นส่วนจำกัด สระบุรีวิเศษชากร ซึ่งจดทะเบียนเป็นนิติบุคคล ณ สำนักงานทะเบียนหุ้นส่วนบริษัท จังหวัดสระบุรี กรมพัฒนาธุรกิจการค้า กระทรวงพาณิชย์ มีสำนักงานใหญ่อยู่ เลขที่ ๑๗/๙ ถนนเทศบาล ๕ ตำบล ปากเพรียว อำเภอ เมืองสระบุรี จังหวัด สระบุรี โดยนายมงคล บุญญาสิทธิ (ผู้รับมอบอำนาจ) ผู้มีอำนาจลงนามผูกพันนิติบุคคลปรากฏตามหนังสือรับรองของ สำนักงานทะเบียนหุ้นส่วนบริษัท จังหวัดสระบุรี กรมพัฒนาธุรกิจการค้า กระทรวงพาณิชย์ ที่ สป.๐๐๐๘๗๕ ลงวันที่ ๒ เมษายน ๒๕๖๗ และ หนังสือมอบอำนาจลงวันที่ ๒ พฤษภาคม ๒๕๖๗ แนบท้ายสัญญานี้ ซึ่งต่อไปในสัญญานี้เรียกว่า "ผู้รับจ้าง" อีกฝ่ายหนึ่ง

คู่สัญญาได้ตกลงกันมีข้อความดังต่อไปนี้

ข้อ ๑. ข้อตกลงว่าจ้าง

ผู้ว่าจ้างตกลงจ้างและผู้รับจ้างตกลงรับจ้างทำงาน ปรับปรุงถนนลาดยาง สาย สป.๑๑-๐๐๓๐ บ้านหนองสมัคร - บ้านหนองจรเข้ ต.โคกแย้ - ต.หนองจรเข้ อ.หนองแค จ.สระบุรี ณ ณ บริเวณ ถนนลาดยาง สาย สป.๑๑-๐๐๓๐ บ้านหนองสมัคร - บ้านหนองจรเข้ ต.โคกแย้ - ต.หนองจรเข้ อ.หนองแค จ.สระบุรี ตามข้อกำหนดและเงื่อนไขแห่งสัญญานี้รวมทั้งเอกสารแนบท้ายสัญญา

ผู้รับจ้างตกลงที่จะจัดหาแรงงานและวัสดุ เครื่องมือเครื่องใช้ ตลอดจนอุปกรณ์ต่างๆ ชนิดดีเพื่อใช้ในการจ้างตามสัญญานี้

ข้อ ๒. เอกสารอันเป็นส่วนหนึ่งของสัญญา

เอกสารแนบท้ายสัญญาดังต่อไปนี้ให้ถือเป็นส่วนหนึ่งของสัญญานี้

๒.๑ ผนวก ๑ แบบแปลน จำนวน ๒๙ (ยี่สิบเก้า) หน้า

๒.๒ ผนวก ๒ ใบเสนอราคา จำนวน ๓ (สาม) หน้า

๒.๓ ผนวก ๓ ใบแจ้งปริมาณงานและราคา จำนวน ๑๐ (สิบ) หน้า

(ลงชื่อ) ผู้ว่าจ้าง

(นายชนกฤต อุตตะสัมปยุตต์)

รองนายกองค์การบริหารส่วนจังหวัด ปฏิบัติราชการแทน
นายกองค์การบริหารส่วนจังหวัดสระบุรี

(ลงชื่อ) ผู้รับจ้าง

(นายมงคล บุญญาสิทธิ)

ผู้รับมอบอำนาจ



๒.๔ หมวด ๔ เงื่อนไขและหลักเกณฑ์ ประเภทงานก่อสร้าง สูตรและวิธีการคิดคำนวณที่ใช้กับสัญญาแบบปรับราคาได้ (ค่าK) จำนวน ๑๐ (สิบ) หน้า ✓

๒.๕ หมวด ๕ เงื่อนไขรายละเอียดการใช้วัสดุในงานก่อสร้าง แผนการใช้วัสดุที่ผลิตภายในประเทศ และแผนการใช้เหล็กที่ผลิตภายในประเทศ จำนวน ๔ (สี่) หน้า

ความใดในเอกสารแนบท้ายสัญญาที่ขัดหรือแย้งกับข้อความในสัญญานี้ ให้ใช้ข้อความในสัญญานี้บังคับ และในกรณีที่เอกสารแนบท้ายสัญญาขัดแย้งกันเอง ผู้รับจ้างจะต้องปฏิบัติตามคำวินิจฉัยของผู้ว่าจ้าง คำวินิจฉัยของผู้ว่าจ้างให้ถือเป็นที่สุด และผู้รับจ้างไม่มีสิทธิเรียกร้องค่าจ้าง ค่าเสียหายหรือค่าใช้จ่ายใดๆ เพิ่มเติมจากผู้ว่าจ้างทั้งสิ้น

ข้อ ๓. หลักประกันการปฏิบัติตามสัญญา

ในขณะที่ทำสัญญานี้ผู้รับจ้างได้นำหลักประกันเป็น หนังสือค้ำประกันของธนาคาร บริษัท ธนาคาร กรุงไทย จำกัด (มหาชน) เลขที่ ๐๐๐๑๙/๒๐๐๑๑๕/๐๐๓๕/๖๗ ลงวันที่ ๒ พฤษภาคม ๒๕๖๗ เป็นจำนวนเงิน ๒๔๕,๒๕๐.๐๐ บาท (สองแสนสี่หมื่นห้าพันสองร้อยห้าสิบบาทถ้วน) ซึ่งเท่ากับร้อยละ ๕ (ห้า) ของราคาค่าจ้างตามสัญญา มามอบให้แก่ผู้ว่าจ้างเพื่อเป็นหลักประกันการปฏิบัติตามสัญญานี้

กรณีผู้รับจ้างใช้หนังสือค้ำประกันมาเป็นหลักประกันการปฏิบัติตามสัญญา หนังสือค้ำประกันดังกล่าวจะต้องออกโดยธนาคารที่ประกอบกิจการในประเทศไทย หรือโดยบริษัทเงินทุนหรือบริษัทเงินทุนหลักทรัพย์ที่ได้รับอนุญาตให้ประกอบกิจการเงินทุนเพื่อการพาณิชย์และประกอบธุรกิจ ค้ำประกันตามประกาศของธนาคารแห่งประเทศไทย ตามรายชื่อบริษัทเงินทุนที่ธนาคารแห่งประเทศไทยแจ้งเวียนให้ทราบตามแบบที่คณะกรรมการนโยบายการจัดซื้อจัดจ้างและการบริหารพัสดุภาครัฐกำหนดหรืออาจเป็นหนังสือค้ำประกันอิเล็กทรอนิกส์ตามวิธีการที่กรมบัญชีกลางกำหนดก็ได้ และจะต้องมีอายุการค้ำประกันตลอดไปจนกว่าผู้รับจ้างพ้นข้อผูกพันตามสัญญานี้

หลักประกันที่ผู้รับจ้างนำมามอบให้ตามวรรคหนึ่ง จะต้องมียุครอบคลุมความรับผิดชอบทั้งปวงของผู้รับจ้างตลอดอายุสัญญา ถ้าหลักประกันที่ผู้รับจ้างนำมามอบให้ดังกล่าวลดลงหรือเสื่อมค่าลง หรือมีอายุไม่ครอบคลุมถึงความรับผิดชอบของผู้รับจ้างตลอดอายุสัญญา ไม่ว่าจะด้วยเหตุใดๆ ก็ตาม รวมถึงกรณี ผู้รับจ้างส่งมอบงานล่าช้าเป็นเหตุให้ระยะเวลาแล้วเสร็จหรือวันครบกำหนดความรับผิดชอบในความชำรุดบกพร่องตามสัญญาเปลี่ยนแปลงไป ไม่ว่าจะเกิดขึ้นคราวใด ผู้รับจ้างต้องหาหลักประกันใหม่หรือหลักประกันเพิ่มเติมให้มีจำนวนครบถ้วนตามวรรคหนึ่งนำมามอบให้แก่ผู้ว่าจ้างภายใน ๑๕ (สิบห้า) วัน นับถัดจากวันที่ได้รับแจ้งเป็นหนังสือจากผู้ว่าจ้าง

หลักประกันที่ผู้รับจ้างนำมามอบไว้ตามข้อนี้ ผู้ว่าจ้างจะคืนให้แก่ผู้รับจ้าง โดยไม่มีดอกเบี้ย เมื่อผู้รับจ้างพ้นจากข้อผูกพัน และความรับผิดชอบทั้งปวงตามสัญญานี้แล้ว

(ลงชื่อ) ผู้ว่าจ้าง

(นายธนกฤต อัครธัมภ์คุณะ)

รองนายกองค์การบริหารส่วนจังหวัด ปฏิบัติราชการแทน
นายกองค์การบริหารส่วนจังหวัดสระบุรี

(ลงชื่อ) ผู้รับจ้าง

(นายมงคล บุญญาสิทธิ)

ผู้รับมอบอำนาจ



ข้อ ๔ (ข) ค่าจ้างและการจ่ายเงิน

ผู้ว่าจ้าง ตกลงจ่าย และผู้รับจ้างตกลงรับเงินค่าจ้างจำนวนเงิน ๔,๙๐๕,๐๐๐.๐๐ บาท (สี่ล้านเก้าแสนห้าพันบาทถ้วน) ซึ่งได้รวมภาษีมูลค่าเพิ่ม จำนวน ๓๒๐,๘๘๗.๘๕ บาท (สามแสนสองหมื่นแปดร้อยแปดสิบเจ็ดบาทแปดสิบห้าสตางค์) ตลอดจน ภาษีอากรอื่น ๆ และค่าใช้จ่ายทั้งปวงด้วยแล้ว โดยถือราคาเหมารวม เป็นเกณฑ์ และกำหนดการจ่ายเงินเป็นงวด ๆ ดังนี้

งวดที่ ๑ (งวดสุดท้าย) เป็นจำนวนเงิน ๔,๙๐๕,๐๐๐.๐๐ บาท (สี่ล้านเก้าแสนห้าพันบาทถ้วน)

เมื่อผู้รับจ้างได้ปฏิบัติงาน

- งาน Asphalt Hot Mix in-Place Recycling ทั้งหมดแล้วเสร็จ
- งานเครื่องหมายจราจรและอุปกรณ์ความปลอดภัยทั้งหมดแล้วเสร็จ
- งานอื่นๆ ตามแบบรูปรายการ และเก็บทำความสะอาด บริเวณสถานที่ก่อสร้างให้เป็นระเบียบเรียบร้อย

และคณะกรรมการตรวจรับพัสดุ ได้ตรวจรับไว้เป็นที่เรียบร้อยแล้ว เมื่อผู้รับจ้างได้ส่งมอบสิ่งของได้ครบถ้วนตามสัญญาซื้อขายหรือข้อตกลงเป็นหนังสือ และองค์การบริหารส่วนจังหวัดสระบุรีได้ตรวจรับมอบงานจ้างเรียบร้อยแล้ว ให้แล้วเสร็จภายใน ๓๐ สิงหาคม ๒๕๖๗

ข้อ ๕. เงินค่าจ้างล่วงหน้า

ผู้ว่าจ้างตกลงจ่ายเงินค่าจ้างล่วงหน้าให้แก่ผู้รับจ้างเป็นจำนวนเงิน - บาท ซึ่งเท่ากับร้อยละ - ของราคา ค่าจ้าง ตามสัญญาที่ระบุไว้ในข้อ ๔

เงินค่าจ้างล่วงหน้าดังกล่าวจะจ่ายให้ภายหลังจากที่ผู้รับจ้างได้วางหลักประกันการรับเงินค่าจ้างล่วงหน้าเป็นหนังสือค้ำประกันหรือหนังสือค้ำประกันอิเล็กทรอนิกส์ของธนาคารภายในประเทศ หรือพันธบัตรรัฐบาลไทย ตามจำนวนเงินค่าจ้างล่วงหน้านั้นให้แก่ผู้ว่าจ้าง ผู้รับจ้างจะต้องออกใบเสร็จรับเงินค่าจ้างล่วงหน้า ตามแบบที่ผู้ว่าจ้างกำหนดให้ และผู้รับจ้างตกลงที่จะกระทำตามเงื่อนไขอันเกี่ยวกับการใช้จ่ายและการใช้คืนเงินค่าจ้างล่วงหน้าดังกล่าวนี้

๕.๑ ผู้รับจ้างจะใช้เงินค่าจ้างล่วงหน้าเพื่อเป็นค่าใช้จ่ายในการปฏิบัติงานตามสัญญาเท่านั้นหากผู้รับจ้างใช้จ่ายเงินค่าจ้างล่วงหน้า หรือส่วนใดส่วนหนึ่งของเงินค่าจ้างล่วงหน้าในทางอื่นผู้ว่าจ้างอาจจะเรียกเงินค่าจ้างล่วงหน้าคืนจากผู้รับจ้างหรือบังคับเอาจากหลักประกันการรับเงินค่าจ้างล่วงหน้าได้ทันที

๕.๒ เมื่อผู้ว่าจ้างเรียกร้อง ผู้รับจ้างต้องแสดงหลักฐานการใช้จ่ายเงินค่าจ้างล่วงหน้าเพื่อพิสูจน์ว่าได้เป็นไปตามข้อ ๕.๑ ภายในกำหนด ๑๕ (สิบห้า) วัน นับถัดจากวันได้รับแจ้งเป็นหนังสือจากผู้ว่าจ้างหากผู้รับจ้างไม่อาจแสดงหลักฐานดังกล่าวภายในกำหนด ๑๕ (สิบห้า) วัน ผู้ว่าจ้างอาจเรียกเงินค่าจ้างล่วงหน้าคืนจากผู้รับจ้าง หรือบังคับเอาจากหลักประกันการรับเงินค่าจ้างล่วงหน้าได้ทันที

๕.๓ (ข) (สำหรับสัญญาที่เป็นราคาเหมารวม)

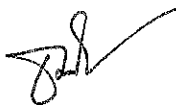
(ลงชื่อ) ผู้ว่าจ้าง

(นายธนภุต อัดทะสัมปณณะ)

รองนายกองค์การบริหารส่วนจังหวัด ปฏิบัติราชการแทน
นายกองค์การบริหารส่วนจังหวัดสระบุรี

(ลงชื่อ) ผู้รับจ้าง

(นายมงคล บุญญาสิทธิ์)

ผู้รับมอบอำนาจ

ในการจ่ายเงินค่าจ้างให้แก่ผู้รับจ้างตามข้อ ๔ ผู้ว่าจ้างจะหักเงินค่าจ้างในแต่ละงวดเพื่อชดใช้คืนเงินค่าจ้างล่วงหน้าไว้จำนวนร้อยละ - ของจำนวนเงินค่าจ้างในแต่ละงวดจนกว่าจำนวนเงินไว้จะครบตามจำนวนเงินที่หักค่าจ้างล่วงหน้าที่ผู้รับจ้างได้รับไปแล้ว ยกเว้นค่าจ้างงวดสุดท้ายจะหักไว้เป็นจำนวนเท่ากับจำนวนเงินค่าจ้างล่วงหน้าที่เหลือทั้งหมด

๕.๔ เงินจำนวนใด ๆ ก็ตามที่ผู้รับจ้างจะต้องจ่ายให้แก่ผู้ว่าจ้างเพื่อชำระหนี้หรือเพื่อชดใช้ความรับผิดต่างๆ ตามสัญญา ผู้ว่าจ้างจะหักเอาจากเงินค่าจ้างงวดที่จะจ่ายให้แก่ผู้รับจ้างก่อนที่จะหักชดใช้คืนเงินค่าจ้างล่วงหน้า

๕.๕ ในกรณีที่มีการบอกเลิกสัญญา หากเงินค่าจ้างล่วงหน้าที่เหลือเกินกว่าจำนวนเงินที่ผู้รับจ้างจะได้รับหลังจากหักชดใช้ในกรณีอื่นแล้ว ผู้รับจ้างจะต้องจ่ายคืนเงินจำนวนที่เหลือนั้นให้แก่ผู้ว่าจ้าง ภายใน ๗ (เจ็ด) วัน นับถัดจากวันได้รับแจ้งเป็นหนังสือจากผู้ว่าจ้าง

๕.๖ (ข) (สำหรับสัญญาที่เป็นราคาเหมารวม)

ผู้ว่าจ้างจะคืนหลักประกันการรับเงินค่าจ้างล่วงหน้าให้แก่ผู้รับจ้าง ต่อเมื่อผู้ว่าจ้างได้หักเงินค่าจ้างไว้ครบตามจำนวนเงินค่าจ้างล่วงหน้าตามข้อ ๕.๓ (ข) แล้ว เว้นแต่ในกรณีดังต่อไปนี้ ผู้รับจ้างมีสิทธิขอคืนหลักประกันการรับเงินค่าจ้างล่วงหน้าบางส่วนก่อนได้

(๑) กรณีผู้รับจ้างวางหลักประกันการรับเงินค่าจ้างล่วงหน้าไว้ฉบับเดียว หากผู้ว่าจ้างได้หักเงินค่าจ้างล่วงหน้าไปแล้ว ผู้รับจ้างมีสิทธิขอคืนหลักประกันการรับเงินค่าจ้างล่วงหน้าในส่วนที่ผู้ว่าจ้างได้หักเงินค่าจ้างล่วงหน้าไปแล้วนั้น โดยผู้รับจ้างจะต้องนำหลักประกันการรับเงินค่าจ้างล่วงหน้าฉบับใหม่ที่มีมูลค่าเท่ากับเงินค่าจ้างล่วงหน้าที่เหลืออยู่มาวางให้แก่ผู้ว่าจ้าง

(๒) กรณีผู้รับจ้างได้วางหลักประกันการรับเงินค่าจ้างล่วงหน้าไว้หลายฉบับ ซึ่งแต่ละฉบับมีมูลค่าเท่ากับจำนวนเงินค่าจ้างล่วงหน้าที่ผู้ว่าจ้างจะต้องหักไว้ในแต่ละงวด หากผู้ว่าจ้างได้หักเงินค่าจ้างล่วงหน้าในงวดใดแล้ว ผู้รับจ้างมีสิทธิขอคืนหลักประกันการรับเงินค่าจ้างล่วงหน้าในงวดนั้นได้

ข้อ ๖. การหักเงินประกันผลงาน

ในการจ่ายเงินค่าจ้างให้แก่ผู้รับจ้างแต่ละงวด ผู้ว่าจ้างจะหักเงินจำนวนร้อยละ - ของเงินที่ต้องจ่ายในงวดนั้นเพื่อเป็นประกันผลงาน ในกรณีที่เงินประกันผลงานถูกหักไว้แล้วเป็นจำนวนเงินไม่ต่ำกว่า - บาท ผู้รับจ้างมีสิทธิที่จะขอเงินประกันผลงานคืน โดยนำหนังสือคำประกันของธนาคารหรือหนังสือคำประกันอิเล็กทรอนิกส์ซึ่งออกโดยธนาคารภายในประเทศมามอบให้ผู้ว่าจ้างเพื่อเป็นหลักประกันแทนก็ได้

ผู้ว่าจ้างจะคืนเงินประกันผลงาน และ/หรือหนังสือคำประกันของธนาคารดังกล่าวตามวรรคหนึ่งโดยไม่มีดอกเบี้ยให้แก่ผู้รับจ้างพร้อมกับการจ่ายเงินค่าจ้างงวดสุดท้าย

ข้อ ๗ (ข) กำหนดเวลาแล้วเสร็จและสิทธิของผู้ว่าจ้างในการบอกเลิกสัญญา

ผู้รับจ้างต้องเริ่มทำงานที่รับจ้างภายในวันที่ ๓ พฤษภาคม ๒๕๖๗ และจะต้องทำงานให้แล้วเสร็จบริบูรณ์ภายในวันที่ ๓๐ สิงหาคม ๒๕๖๗ ถ้าผู้รับจ้างมิได้ลงมือทำงานภายในกำหนดเวลา หรือไม่สามารทำงานให้แล้วเสร็จตามกำหนด

(ลงชื่อ) ผู้ว่าจ้าง

(นายธนภุต อัดทะสัมปณณะ)

รองนายกองค์การบริหารส่วนจังหวัด ปฏิบัติราชการแทน
นายกองค์การบริหารส่วนจังหวัดสระบุรี

(ลงชื่อ) ผู้รับจ้าง

(นายมงคล บุญญาสิทธิ)

ผู้รับมอบอำนาจ



เวลา หรือมีเหตุให้เชื่อได้ว่าผู้รับจ้างไม่สามารถทำงานให้แล้วเสร็จภายในกำหนดเวลา หรือจะแล้วเสร็จล่าช้าเกินกว่ากำหนดเวลา หรือผู้รับจ้างทำผิดสัญญาข้อใดข้อหนึ่ง หรือตกเป็นผู้ถูกพิทักษ์ทรัพย์เด็ดขาด หรือตกเป็นผู้ล้มละลาย หรือเพิกเฉยไม่ปฏิบัติตามคำสั่งของคณะกรรมการตรวจรับพัสดุหรือผู้ควบคุมงานหรือบริษัทที่ปรึกษาซึ่งได้รับมอบอำนาจจากผู้ว่าจ้าง ผู้ว่าจ้างมีสิทธิที่จะบอกเลิกสัญญาได้ และมีสิทธิจ้างผู้รับจ้างรายใหม่เข้าทำงานของผู้รับจ้างให้ลุล่วงไปด้วย การใช้สิทธิบอกเลิกสัญญานั้นไม่กระทบสิทธิของผู้ว่าจ้างที่จะเรียกร้องค่าเสียหายจากผู้รับจ้าง

การที่ผู้ว่าจ้างไม่ใช้สิทธิเลิกสัญญาดังกล่าวข้างต้นไม่เป็นเหตุให้ผู้รับจ้างพ้นจากความรับผิดตามสัญญา

ข้อ ๘ ความรับผิดชอบในความชำรุดบกพร่องของงานจ้าง

เมื่องานแล้วเสร็จบริบูรณ์ และผู้ว่าจ้างได้รับมอบงานจากผู้รับจ้างหรือจากผู้รับจ้างรายใหม่ ในกรณีที่มีการบอกเลิกสัญญาตามข้อ ๗ หากมีเหตุชำรุดบกพร่องหรือเสียหายเกิดขึ้นจากการจ้างนี้ ภายในกำหนด ๒ (สอง) ปี นับถัดจากวันที่ได้รับมอบงานดังกล่าว ซึ่งความชำรุดบกพร่องหรือเสียหายนั้นเกิดจากความบกพร่องของผู้รับจ้างอันเกิดจากการใช้วัสดุที่ไม่ถูกต้องหรือทำไว้ไม่เรียบร้อย หรือทำไม่ถูกต้องตามมาตรฐานแห่งหลักวิชา ผู้รับจ้างจะต้องรีบทำการแก้ไข ให้เป็นที่เรียบร้อยโดยไม่ชักช้า โดยผู้ว่าจ้างไม่ต้องออกเงินใดๆ ในการนี้ทั้งสิ้น หากผู้รับจ้างไม่กระทำการดังกล่าวภายในกำหนด ๑๕ (สิบห้า) วัน นับถัดจากวันที่ได้รับแจ้งเป็นหนังสือจาก ผู้ว่าจ้างหรือไม่ทำการแก้ไขให้ถูกต้องเรียบร้อยภายในเวลาที่ผู้ว่าจ้างกำหนด ให้ผู้ว่าจ้างมีสิทธิที่จะทำการนั้นเองหรือจ้างผู้อื่นให้ทำงานนั้น โดยผู้รับจ้างต้องเป็นผู้ออกค่าใช้จ่ายเองทั้งสิ้น

ในกรณีเร่งด่วนจำเป็นต้องรีบแก้ไขเหตุชำรุดบกพร่องหรือเสียหายโดยเร็ว และไม่อาจรอให้ผู้รับจ้างแก้ไข ในระยะเวลาที่กำหนดไว้ตามวรรคหนึ่งได้ ผู้ว่าจ้างมีสิทธิเข้าจัดการแก้ไขเหตุชำรุดบกพร่องหรือเสียหายนั้นเอง หรือจ้างผู้อื่นให้ซ่อมแซมความชำรุดบกพร่องหรือเสียหาย โดยผู้รับจ้าง ต้องรับผิดชอบชำระค่าใช้จ่ายทั้งหมด

การที่ผู้ว่าจ้างทำการนั้นเอง หรือจ้างผู้อื่นให้ทำงานนั้นแทนผู้รับจ้าง ไม่ทำให้ผู้รับจ้าง หลุดพ้นจากความรับผิดตามสัญญา หากผู้รับจ้างไม่ชดใช้ค่าใช้จ่ายหรือค่าเสียหายตามที่ผู้ว่าจ้างเรียกร้องผู้ว่าจ้างมีสิทธิบังคับจากหลักประกันการปฏิบัติตามสัญญาได้

ข้อ ๙ การจ้างช่วง

ผู้รับจ้างจะต้องไม่เอางานทั้งหมดหรือแต่บางส่วนแห่งสัญญานี้ไปจ้างช่วงอีกทอดหนึ่ง เว้นแต่การจ้างช่วงงานแต่บางส่วนที่ได้รับอนุญาตเป็นหนังสือจากผู้ว่าจ้างแล้ว การที่ผู้ว่าจ้างได้อนุญาตให้จ้างช่วงงานแต่บางส่วนดังกล่าวนี้ ไม่เป็นเหตุให้ผู้รับจ้างหลุดพ้นจาก ความรับผิดหรือพันธะหน้าที่ตามสัญญานี้ และผู้รับจ้างจะยังคงต้องรับผิดชอบในความผิดและความประมาทเลินเล่อของผู้รับจ้างช่วง หรือของตัวแทนหรือลูกจ้างของผู้รับจ้างช่วงนั้นทุกประการ

กรณีผู้รับจ้างไปจ้างช่วงงานแต่บางส่วนโดยฝ่าฝืนความในวรรคหนึ่ง ผู้รับจ้างต้องชำระค่าปรับให้แก่ผู้ว่าจ้างเป็นจำนวนเงินในอัตราร้อยละ ๑๐ (สิบ) ของวงเงินของงานที่จ้างช่วงตามสัญญา ทั้งนี้ ไม่ตัดสิทธิผู้ว่าจ้างในการบอกเลิกสัญญา



(ลงชื่อ) ผู้ว่าจ้าง

(นายชนกฤต อัดทะสัมปณณะ)

รองนายกองค์การบริหารส่วนจังหวัด ปฏิบัติราชการแทน

นายกองค์การบริหารส่วนจังหวัดสระบุรี



(ลงชื่อ) ผู้รับจ้าง

(นายมงคล บุญญาสิทธิ์)

ผู้รับมอบอำนาจ

ข้อ ๑๐ การควบคุมงานของผู้รับจ้าง

ผู้รับจ้างจะต้องควบคุมงานที่รับจ้างอย่างเอาใจใส่ ด้วยประสิทธิภาพและความชำนาญ และในระหว่างทำงานที่รับจ้างจะต้องจัดให้มีผู้แทนซึ่งทำงานเต็มเวลาเป็นผู้รับผิดชอบควบคุมงานของผู้รับจ้าง ผู้แทนดังกล่าวจะต้องได้รับมอบอำนาจจากผู้รับจ้าง คำสั่งหรือคำแนะนำต่างๆ ที่ผู้ว่าจ้าง คณะกรรมการตรวจรับพัสดุ ผู้ควบคุมงาน หรือบริษัทที่ปรึกษาที่ผู้ว่าจ้างแต่งตั้ง ได้แจ้งแก่ผู้แทนเช่นนั้น ให้ถือว่าเป็นคำสั่งหรือคำแนะนำที่ได้แจ้งแก่ผู้รับจ้าง การแต่งตั้งผู้แทนตามข้อนี้จะต้องทำเป็นหนังสือและต้องได้รับความเห็นชอบเป็นหนังสือ จากผู้ว่าจ้าง การเปลี่ยนตัวหรือแต่งตั้งผู้แทนใหม่จะทำได้หากไม่ได้รับความเห็นชอบ เป็นหนังสือจากผู้ว่าจ้างก่อน

ผู้ว่าจ้างมีสิทธิที่จะขอให้เปลี่ยนตัวผู้แทนตามวรรคหนึ่ง โดยแจ้งเป็นหนังสือไปยังผู้รับจ้าง และผู้รับจ้างจะต้องทำการเปลี่ยนตัวผู้แทนนั้นโดยพลัน โดยไม่คิดค่าจ้างหรือราคาเพิ่มหรืออ้างเป็นเหตุเพื่อขยายอายุสัญญาอันเนื่องมาจากเหตุนี้

ข้อ ๑๑ ความรับผิดชอบของผู้รับจ้าง

ผู้รับจ้างจะต้องรับผิดชอบต่ออุบัติเหตุ ความเสียหาย หรือภัยอันตรายใดๆ อันเกิดจาก การปฏิบัติงานของผู้รับจ้าง และจะต้องรับผิดชอบต่อความเสียหายจากการกระทำของลูกจ้างหรือตัวแทน ของผู้รับจ้าง และจากการปฏิบัติงานของผู้รับจ้าง ช่วงด้วย (ถ้ามี)

ความเสียหายใดๆ อันเกิดแก่งานที่ผู้รับจ้างได้ทำขึ้น แม้จะเกิดขึ้นเพราะเหตุสุดวิสัย ก็ตาม ผู้รับจ้างจะต้องรับผิดชอบโดยซ่อมแซมให้คืนดีหรือ เปลี่ยนใหม่โดยค่าใช้จ่ายของผู้รับจ้างเอง เว้นแต่ความเสียหายนั้นเกิดจากความผิดของผู้ว่าจ้าง ทั้งนี้ ความรับผิดชอบของผู้รับจ้างดังกล่าวในข้อนี้จะสิ้นสุดลงเมื่อผู้ว่าจ้างได้รับมอบงานครั้งสุดท้าย ซึ่งหลังจากนั้นผู้รับจ้างจะต้องรับผิดชอบในกรณีชำรุดบกพร่อง หรือความเสียหายดังกล่าวในข้อ ๘ เท่านั้น

ผู้รับจ้างจะต้องรับผิดชอบต่อบุคคลภายนอกในความเสียหายใดๆ อันเกิดจาก การปฏิบัติงานของผู้รับจ้าง หรือลูกจ้างหรือตัวแทนของผู้รับจ้าง รวมถึงผู้รับจ้างช่วง (ถ้ามี) ตามสัญญานี้ หากผู้ว่าจ้างถูกเรียกร้องหรือฟ้องร้องหรือต้องชดใช้ค่าเสียหายให้แก่บุคคลภายนอกไปแล้ว ผู้รับจ้างจะต้อง ดำเนินการใดๆ เพื่อให้มีการว่าต่างแก้ต่างให้แก่ผู้ว่าจ้างโดยค่าใช้จ่ายของผู้รับจ้างเอง รวมทั้งผู้รับจ้างจะต้องชดใช้ค่าเสียหายนั้นๆ ตลอดจนค่าใช้จ่ายใดๆ อันเกิดจากการถูกเรียกร้องหรือถูกฟ้องร้องให้แก่ผู้ว่าจ้างทันที

ข้อ ๑๒ การจ่ายเงินแก่ลูกจ้าง

ผู้รับจ้างจะต้องจ่ายเงินแก่ลูกจ้างที่ผู้รับจ้างได้จ้างมาในอัตราและตามกำหนดเวลา ที่ผู้รับจ้างได้ตกลงหรือทำสัญญาไว้ต่อลูกจ้างดังกล่าว

ถ้าผู้รับจ้างไม่จ่ายเงินค่าจ้างหรือค่าทดแทนอื่นใดแก่ลูกจ้างดังกล่าวในวรรคหนึ่ง ผู้ว่าจ้างมีสิทธิที่จะเอาเงินค่าจ้างที่จะต้องจ่ายแก่ผู้รับจ้างมาจ่ายให้แก่ลูกจ้างของผู้รับจ้างดังกล่าว และให้ถือว่าผู้ว่าจ้างได้จ่ายเงินจำนวนนั้นเป็นค่าจ้างให้แก่ผู้รับจ้างตามสัญญาแล้ว

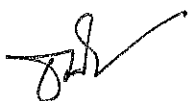

(ลงชื่อ) ผู้ว่าจ้าง

(นายธนภุต อรรถสัมปยุตตะ)

รองนายกองค์การบริหารส่วนจังหวัด ปฏิบัติราชการแทน
นายกองค์การบริหารส่วนจังหวัดสระบุรี



(ลงชื่อ) ผู้รับจ้าง

(นายมงคล บุญญาสิทธิ์)

ผู้รับมอบอำนาจ

ผู้รับจ้างจะต้องจัดให้มีประกันภัยสำหรับลูกจ้างทุกคนที่จ้างมาทำงาน โดยให้ครอบคลุมถึงความรับผิดชอบทั้งปวงของผู้รับจ้าง รวมทั้งผู้รับจ้างช่วง (ถ้ามี) ในกรณีความเสียหายที่คิดค่าสินไหมทดแทนได้ตามกฎหมาย ซึ่งเกิดจากอุบัติเหตุหรืออันตรายใดๆ ต่อลูกจ้างหรือบุคคลอื่น ที่ผู้รับจ้างหรือผู้รับจ้างช่วงจ้างมาทำงาน ผู้รับจ้างจะต้องส่งมอบกรมธรรม์ประกันภัยดังกล่าว พร้อมทั้งหลักฐานการชำระเบี้ยประกันให้แก่ผู้ว่าจ้างเมื่อผู้ว่าจ้างเรียกกร้อง

ข้อ ๑๓ การตรวจงานจ้าง

ถ้าผู้ว่าจ้างแต่งตั้งคณะกรรมการตรวจรับพัสดุ ผู้ควบคุมงาน หรือบริษัท ที่ปรึกษา เพื่อควบคุมการทำงานของผู้รับจ้าง คณะกรรมการตรวจ รับพัสดุ ผู้ควบคุมงาน หรือบริษัทที่ปรึกษานั้น มีอำนาจเข้าไปตรวจการงานในโรงงานและสถานที่ก่อสร้างได้ตลอดเวลา และผู้รับจ้างจะต้องอำนวยความสะดวกและให้ความช่วยเหลือในการนั้นตามสมควร

การที่มีคณะกรรมการตรวจรับพัสดุ ผู้ควบคุมงาน หรือบริษัทที่ปรึกษานั้น หากทำให้ผู้รับจ้างพ้นความรับผิดชอบตามสัญญาข้อใดข้อหนึ่งไม่

ข้อ ๑๔ แบบรูปและรายการละเอียดคลาดเคลื่อน

ผู้รับจ้างรับรองว่าได้ตรวจสอบและทำความเข้าใจในแบบรูปและรายการละเอียดโดยถี่ถ้วนแล้ว หากปรากฏว่าแบบรูปและรายการละเอียดนั้นผิดพลาดหรือคลาดเคลื่อน ไปจากหลักการทางวิศวกรรมหรือทางเทคนิค ผู้รับจ้างตกลงที่จะปฏิบัติตามคำวินิจฉัยของผู้ว่าจ้าง คณะกรรมการตรวจรับพัสดุ ผู้ควบคุมงาน หรือบริษัทที่ปรึกษาที่ผู้ว่าจ้างแต่งตั้ง เพื่อให้งานแล้วเสร็จบริบูรณ์ คำวินิจฉัยดังกล่าวให้ถือเป็นที่สุด โดยผู้รับจ้างจะคิดค่าจ้าง ค่าเสียหาย หรือค่าใช้จ่ายใดๆ เพิ่มขึ้น จากผู้ว่าจ้างหรือขอขยายอายุสัญญาไม่ได้

ข้อ ๑๕ การควบคุมงานโดยผู้ว่าจ้าง

ผู้รับจ้างตกลงว่าคณะกรรมการตรวจรับพัสดุ ผู้ควบคุมงาน หรือบริษัท ที่ปรึกษาที่ผู้ว่าจ้างแต่งตั้ง มีอำนาจที่จะตรวจสอบและควบคุมงานเพื่อให้เป็นไปตาม สัญญา และมีความที่จะสั่งให้แก้ไขเปลี่ยนแปลงเพิ่มเติม หรือตัดทอนซึ่งงานตามสัญญา หากผู้รับจ้างขัดขืน ไม่ปฏิบัติตาม ผู้ว่าจ้าง คณะกรรมการตรวจ รับพัสดุ ผู้ควบคุมงาน หรือบริษัทที่ปรึกษา มีอำนาจ ที่จะสั่งให้หยุดการนั้นชั่วคราวได้ ความล่าช้าในกรณีเช่นนี้ ผู้รับจ้างจะถือเป็นเหตุขอขยายระยะเวลา การปฏิบัติงานตามสัญญาหรือเรียกค่าเสียหายใดๆ ไม่ได้ทั้งสิ้น

ข้อ ๑๖ งานพิเศษและการแก้ไขงาน

ผู้ว่าจ้างมีสิทธิที่จะสั่งเป็นหนังสือให้ผู้รับจ้างทำงานพิเศษซึ่งไม่ได้แสดงไว้ในเอกสารสัญญานี้ หากงานพิเศษนั้นๆ อยู่ในขอบข่ายทั่วไปแห่งวัตถุประสงค์ของสัญญา นอกจากนี้ ผู้ว่าจ้างยังมีสิทธิสั่งให้เปลี่ยนแปลงหรือแก้ไขแบบรูปและข้อกำหนดต่างๆ ในเอกสารสัญญาได้ด้วย

อัตราค่าจ้างหรือราคาที่กำหนดใช้ในสัญญานี้ ให้กำหนดใช้สำหรับงานพิเศษ หรืองานที่เพิ่มเติมขึ้น หรือตัดทอนลงทั้งปวงตามคำสั่งของผู้ว่าจ้าง หากในสัญญาไม่ได้กำหนดไว้ถึงอัตราค่าจ้าง หรือราคาใดๆ ที่จะนำมาใช้สำหรับงานพิเศษหรืองานที่เพิ่มเติมขึ้นหรือลดลงดังกล่าว ผู้ว่าจ้าง และผู้รับจ้างจะได้ตกลงกันที่จะกำหนดอัตราค่าจ้างหรือราคาที่เพิ่มขึ้นหรือลดลง

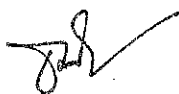

(ลงชื่อ) ผู้ว่าจ้าง

(นายธนภุต อัครสัมปณณะ)

รองนายกองค์การบริหารส่วนจังหวัด ปฏิบัติราชการแทน

นายกองค์การบริหารส่วนจังหวัดสระบุรี



(ลงชื่อ) ผู้รับจ้าง

(นายมงคล บุญญาสิทธิ)

ผู้รับมอบอำนาจ



รวมทั้งการขยายระยะเวลา (ถ้ามี) กันใหม่เพื่อความเหมาะสม ในกรณีที่ตกลงกันไม่ได้ ผู้ว่าจ้างจะกำหนดอัตราจ้าง หรือราคาตาม แต่ผู้ว่าจ้างจะเห็นว่าเหมาะสมและถูกต้อง ซึ่งผู้รับจ้างจะต้องปฏิบัติงานตามคำสั่งของผู้ว่าจ้างไปก่อนเพื่อมิให้เกิดความเสียหาย แก่งานที่จ้าง

ข้อ ๑๗ ค่าปรับ

หากผู้รับจ้างไม่สามารถทำงานให้แล้วเสร็จภายในเวลาที่กำหนดไว้ในสัญญาและผู้ว่าจ้างยังมีได้บอกเลิก สัญญา ผู้รับจ้างจะต้องชำระค่าปรับให้แก่ผู้ว่าจ้างเป็น จำนวนเงินวันละ ๑๒,๒๖๒.๕๐๐ บาท (หนึ่งหมื่นสองพันสองร้อยหกสิบ สองบาทห้าสิบบาทห้าสตางค์) และจะต้องชำระค่าใช้จ่ายในการควบคุมงาน (ถ้ามี) ในเมื่อผู้ว่าจ้าง ต้องจ้างผู้ควบคุมงานอีกต่อหนึ่งเป็น จำนวนเงินวันละ บาท (.....) นับถัดจากวันที่ครบกำหนดเวลาแล้วเสร็จของงานตามสัญญาหรือวันที่ผู้ ว่าจ้างได้ขยายเวลาทำงานให้ จนถึงวันที่ทำงานแล้วเสร็จจริง นอกจากนี้ ผู้รับจ้างยอมให้ผู้ว่าจ้างเรียกค่าเสียหายอันเกิดขึ้นจาก การที่ผู้รับจ้างทำงานล่าช้าเฉพาะส่วนที่เกินกว่าจำนวนค่าปรับและค่าใช้จ่ายดังกล่าวได้อีกด้วย

ในระหว่างที่ผู้ว่าจ้างยังมีได้บอกเลิกสัญญานั้น หากผู้ว่าจ้างเห็นว่าผู้รับจ้าง จะไม่สามารถปฏิบัติตามสัญญา ต่อไปได้ ผู้ว่าจ้างจะใช้สิทธิบอกเลิกสัญญาและใช้สิทธิตามข้อ ๑๘ ก็ได้ และถ้าผู้ว่าจ้างได้แจ้งข้อเรียกร้องไปยังผู้รับจ้างเมื่อครบ กำหนดเวลาแล้วเสร็จของงานขอให้ชำระค่าปรับแล้ว ผู้ว่าจ้างมีสิทธิที่จะปรับผู้รับจ้างจนถึงวันบอกเลิกสัญญาได้อีกด้วย

ข้อ ๑๘ สิทธิของผู้ว่าจ้างภายหลังบอกเลิกสัญญา

ในกรณีที่ผู้ว่าจ้างบอกเลิกสัญญา ผู้ว่าจ้างอาจทำงานนั้นเองหรือว่าจ้างผู้อื่นให้ทำงานนั้นต่อจนแล้วเสร็จ ก็ได้ ผู้ว่าจ้างหรือผู้รับจ้างทำงานนั้นต่อมีสิทธิใช้เครื่องใช้ในการก่อสร้าง สิ่งที่สร้างขึ้นชั่วคราวสำหรับงานก่อสร้าง และวัสดุต่างๆ ซึ่งเห็นว่าจะต้องสงวนเอาไว้เพื่อการปฏิบัติงานตามสัญญา ตามที่จะเห็นสมควร

ในกรณีดังกล่าว ผู้ว่าจ้างมีสิทธิริบหรือบังคับจากหลักประกันการปฏิบัติตามสัญญาทั้งหมด หรือบางส่วน ตามแต่จะเห็นสมควร นอกจากนั้น ผู้รับจ้างจะต้องรับผิดชอบในค่าเสียหายซึ่งเป็นจำนวน เกินกว่าหลักประกันการปฏิบัติตาม สัญญา รวมทั้งค่าใช้จ่ายที่เพิ่มขึ้น ในการทำงานนั้นต่อให้แล้วเสร็จตามสัญญา ตลอดจนค่าใช้จ่ายในการควบคุมงานเพิ่ม (ถ้ามี) ซึ่ง ผู้ว่าจ้างจะหัก เอาจากเงินประกันผลงานหรือจำนวนเงินใดๆ ที่จะจ่ายให้แก่ผู้รับจ้างก็ได้

ข้อ ๑๙. การบังคับค่าปรับ ค่าเสียหาย และค่าใช้จ่าย

ในกรณีที่ผู้รับจ้างไม่ปฏิบัติตามสัญญาข้อหนึ่งข้อใดด้วยเหตุใดๆ ก็ตาม จนเป็นเหตุให้เกิดค่าปรับ ค่าเสียหาย หรือค่าใช้จ่ายแก่ผู้ว่าจ้าง ผู้รับจ้างต้องชดใช้ค่าปรับ ค่าเสียหาย หรือค่าใช้จ่ายดังกล่าวให้แก่ผู้ว่าจ้างโดยสิ้นเชิงภายใน กำหนด ๑๕ (สิบห้า) วัน นับถัดจากวันที่ได้รับแจ้งเป็นหนังสือจากผู้ว่าจ้าง หากผู้รับจ้างไม่ชดใช้ให้ถูกต้องครบถ้วนภายในระยะ เวลาดังกล่าวให้ผู้ว่าจ้างมีสิทธิที่จะหักเอาจากจำนวนเงินค่าจ้างที่ต้องชำระ หรือจากเงินประกันผลงาน ของผู้รับจ้าง หรือบังคับ จากหลักประกันการปฏิบัติตามสัญญาได้ทันที

หากค่าปรับ ค่าเสียหาย หรือค่าใช้จ่ายที่บังคับจากเงินค่าจ้างที่ต้องชำระ เงินประกันผลงาน หรือหลัก ประกันการปฏิบัติตามสัญญาแล้วยังไม่เพียงพอ ผู้รับจ้างยินยอมชำระส่วนที่เหลือ ที่ยังขาดอยู่จนครบถ้วนตามจำนวนค่าปรับ ค่า

(ลงชื่อ) ผู้ว่าจ้าง

(นายธนภฤต อัดทะสัมปณณะ)

รองนายกองค์การบริหารส่วนจังหวัด ปฏิบัติราชการแทน
นายกองค์การบริหารส่วนจังหวัดสระบุรี

(ลงชื่อ) ผู้รับจ้าง

(นายมงคล บุญญาสิทธิ)

ผู้รับมอบอำนาจ



เสียหาย หรือค่าใช้จ่ายนั้น ภายในกำหนด ๑๕ (สิบห้า) วัน นับถัดจากวันที่ได้รับแจ้งเป็นหนังสือจากผู้ว่าจ้าง

หากมีเงินค่าจ้างตามสัญญาที่หักไว้จ่ายเป็นค่าปรับ ค่าเสียหาย หรือค่าใช้จ่ายแล้วยังเหลืออยู่อีกเท่าใด ผู้ว่าจ้างจะคืนให้แก่ผู้รับจ้างทั้งหมด

ข้อ ๒๐ การทำบริเวณก่อสร้างให้เรียบร้อย

ผู้รับจ้างจะต้องรักษาบริเวณสถานที่ปฏิบัติงานตามสัญญา รวมทั้งโรงงานหรือ สิ่งอำนวยความสะดวกในการทำงานของผู้รับจ้าง ลูกจ้าง ตัวแทน หรือผู้รับจ้างช่วง (ถ้ามี) ให้สะอาด ปลอดภัย และมีประสิทธิภาพในการใช้งานตลอดระยะเวลาการจ้าง และเมื่อทำงานเสร็จสิ้นแล้วจะต้องขนย้ายบรรดาเครื่องใช้ในการทำงานจ้างรวมทั้งวัสดุ ขยะมูลฝอย และสิ่งก่อสร้างชั่วคราวต่างๆ (ถ้ามี) ทั้งจะต้องกลบเกลี่ยพื้นดินให้เรียบร้อยเพื่อให้บริเวณทั้งหมดอยู่ในสภาพที่สะอาดและใช้การได้ทันที

ข้อ ๒๑ การงดหรือลดค่าปรับ หรือการขยายเวลาปฏิบัติงานตามสัญญา

ในกรณีที่มีเหตุเกิดจากความผิดหรือความบกพร่องของฝ่ายผู้ว่าจ้าง หรือเหตุสุดวิสัย หรือเกิดจากพฤติการณ์อันหนึ่งอันใดที่ผู้รับจ้างไม่ต้องรับผิดชอบตามกฎหมาย หรือเหตุอื่นตามที่กำหนด ในกฎกระทรวง ซึ่งออกตามความในกฎหมายว่าด้วยการจัดซื้อจัดจ้างและการบริหารพัสดุภาครัฐ ทำให้ผู้รับจ้างไม่สามารถทำงานให้แล้วเสร็จตามเงื่อนไขและกำหนดเวลาแห่งสัญญานี้ได้ ผู้รับจ้างจะต้องแจ้งเหตุหรือพฤติการณ์ดังกล่าวพร้อมหลักฐานเป็นหนังสือให้ผู้ว่าจ้างทราบ เพื่อของดหรือลดค่าปรับ หรือขยายเวลาทำงานออกไปภายใน ๑๕ (สิบห้า) วัน นับถัดจากวันที่เหตุนั้นสิ้นสุดลง หรือตามที่กำหนดในกฎกระทรวงดังกล่าว แล้วแต่กรณี

ถ้าผู้รับจ้างไม่ปฏิบัติให้เป็นไปตามความในวรรคหนึ่ง ให้ถือว่าผู้รับจ้างได้สละสิทธิเรียกร้อง ในการที่จะของดหรือลดค่าปรับ หรือขยายเวลาทำงานออกไปโดยไม่มีเงื่อนไขใดๆ ทั้งสิ้น เว้นแต่ กรณีเกิดจากความผิดหรือความบกพร่องของฝ่ายผู้ว่าจ้าง ซึ่งมีหลักฐานชัดเจน หรือผู้ว่าจ้างทราบดี อยู่แล้วตั้งแต่ต้น

การงดหรือลดค่าปรับ หรือขยายกำหนดเวลาทำงานตามวรรคหนึ่ง อยู่ในดุลพินิจของผู้ว่าจ้างที่จะพิจารณาตามที่เห็นสมควร

ข้อ ๒๒. การใช้เรือไทย

ในการปฏิบัติตามสัญญานี้ หากผู้รับจ้างจะต้องสั่งหรือนำของเข้ามาจากต่างประเทศรวมทั้งเครื่องมือและอุปกรณ์ที่ต้องนำเข้ามาเพื่อปฏิบัติงานตามสัญญา ไม่ว่าจะผู้รับจ้างจะเป็นผู้นำของเข้ามาเองหรือนำเข้ามาโดยผ่านตัวแทนหรือบุคคลอื่นใด ถ้าสิ่งของนั้นต้องนำเข้ามาโดยทางเรือในเส้นทางเดินเรือที่มีเรือไทยเดินอยู่และสามารถให้บริการรับขนได้ตามที่รัฐมนตรีว่าการกระทรวงคมนาคมประกาศกำหนด ผู้รับจ้างต้องจัดการให้สิ่งของดังกล่าวบรรทุกโดยเรือไทยหรือเรือที่มีสิทธิเช่นเดียวกับเรือไทยจากต่างประเทศมายังประเทศไทยแล้วแต่จะได้รับอนุญาตจากกรมเจ้าท่าก่อนบรรทุกของนั้นลงเรืออื่นที่มีใจเรือไทยหรือเป็นของที่รัฐมนตรีว่าการกระทรวงคมนาคมประกาศยกเว้นให้บรรทุกโดยเรืออื่นได้ ทั้งนี้ ไม่ว่าจะการสั่งหรือนำเข้าสิ่งของดังกล่าวจากต่างประเทศจะเป็นแบบใด

(ลงชื่อ) ผู้ว่าจ้าง

(นายธนภุต อัดละสัมปณณะ)

รองนายกองค์การบริหารส่วนจังหวัด ปฏิบัติราชการแทน
นายกองค์การบริหารส่วนจังหวัดสระบุรี

(ลงชื่อ) ผู้รับจ้าง

(นายมงคล บุญญาสิทธิ)

ผู้รับมอบอำนาจ

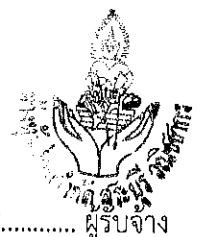

ในการส่งมอบงานตามสัญญาให้แก่ผู้ว่าจ้าง ถ้างานนั้นมีสิ่งของตามวรรคหนึ่ง ผู้รับจ้างจะต้องส่งมอบใบตราส่ง (Bill of lading) หรือสำเนาใบตราส่งสำหรับของนั้น ซึ่งแสดงว่าได้บรรทุกมาโดยเรือไทยหรือเรือที่มีสิทธิเช่นเดียวกับเรือไทยให้แก่ผู้ว่าจ้างพร้อมกับการส่งมอบงานด้วย

ในกรณีที่สิ่งของดังกล่าวไม่ได้บรรทุกจากต่างประเทศมายังประเทศไทยโดยเรือไทยหรือเรือที่มีสิทธิเช่นเดียวกับเรือไทย ผู้รับจ้างต้องส่งมอบหลักฐานซึ่งแสดงว่าได้รับอนุญาตจากกรมเจ้าท่า ให้บรรทุกของโดยเรืออื่นได้หรือหลักฐานซึ่งแสดงว่าได้ชำระค่าธรรมเนียมพิเศษ เนื่องจากการไม่บรรทุกของโดยเรือไทยตามกฎหมาย ว่าด้วยการส่งเสริมการพาณิชย์นาวีแล้วอย่างใดอย่างหนึ่งแก่ผู้ว่าจ้างด้วย

ในกรณีที่ผู้รับจ้างไม่ส่งมอบหลักฐานอย่างใดอย่างหนึ่งดังกล่าวในวรรคสองและวรรคสามให้แก่ผู้ว่าจ้างแต่จะขอส่งมอบงานดังกล่าวให้ผู้ว่าจ้างก่อนโดยยังไม่รับชำระเงินค่าจ้าง ผู้ว่าจ้างมีสิทธิรับงานดังกล่าวไว้ก่อน และชำระเงินค่าจ้างเมื่อผู้รับจ้างได้ปฏิบัติตามถูกต้องครบถ้วนดังกล่าวแล้วได้

ข้อ ๒๓. มาตรฐานฝีมือช่าง

ผู้รับจ้างตกลงเป็นเงื่อนไขสำคัญว่า ผู้รับจ้างจะต้องมีและใช้ผู้ผ่านการทดสอบมาตรฐานฝีมือช่างจาก..... หรือผู้ยื่นข้อเสนอจะต้องมีและใช้ผู้มีวุฒิบัตรระดับ ปวช. ปวส. และปวท. หรือเทียบเท่าจากสถาบันการศึกษาที่ ก.พ. รับรองให้เข้ารับราชการได้ ในอัตราไม่ต่ำกว่าร้อยละ ๑๐ (สิบ) ของแต่ละสาขาช่าง แต่จะต้องมีช่างจำนวนอย่างน้อย ๑ (หนึ่ง) คน ในแต่ละสาขาช่างดังต่อไปนี้

ช่างก่อสร้าง หรือช่างโยธา

ผู้รับจ้างจะต้องจัดทำบัญชีแสดงจำนวนช่างทั้งหมดโดยจำแนกตามแต่ละสาขาช่างและ ระดับช่าง พร้อมกับบรรยายชื่อช่างผู้ผ่านการทดสอบมาตรฐานฝีมือช่างหรือผู้มีวุฒิปัตรดังกล่าวในวรรคหนึ่งนำมาแสดงพร้อมหลักฐานต่างๆ ต่อคณะกรรมการตรวจรับพัสดุหรือผู้ควบคุมงาน ก่อนเริ่มลงมือทำงาน และพร้อมที่จะให้ผู้ว่าจ้างหรือเจ้าหน้าที่ของผู้ว่าจ้างตรวจสอบดูได้ตลอด เวลาการทำงานตามสัญญาของผู้รับจ้าง

ข้อ ๒๔. การปรับราคาค่าจ้าง

ผู้ว่าจ้างและผู้รับจ้าง ตกลงกันให้ใช้สัญญาปรับราคาได้ สำหรับราคางานก่อสร้างตามสัญญานี้ โดยการนำสูตร Escalation Factor (K) มาใช้คำนวณราคาค่างานที่เปลี่ยนแปลงไป โดยวิธีการต่อไปนี้ ตามเงื่อนไข หลักเกณฑ์ สูตร และวิธีคำนวณที่ใช้กับสัญญาแบบปรับราคาได้ตามมติคณะรัฐมนตรีเมื่อวันที่ ๒๒ สิงหาคม ๒๕๓๒ เรื่องการพิจารณาช่วยเหลือผู้ประกอบการอาชีพงานก่อสร้าง ตามหนังสือสำนักเลขาธิการคณะรัฐมนตรี ที่ นร ๐๒๐๓/ว ๑๐๙ ลงวันที่ ๒๔ สิงหาคม ๒๕๓๒

สูตรการปรับราคา (สูตรค่า K) จะต้องคงที่ที่ระดับที่กำหนดไว้ในวันแล้วเสร็จตามที่กำหนดไว้ในสัญญา หรือภายในระยะเวลาที่ ผู้ว่าจ้าง ได้ขยายออกไป โดยจะใช้สูตรของทางราชการที่ได้ระบุตามภาคผนวก ๔ ดังนี้

$$K_{๓.๑} = ๐.๓๐ + ๐.๔๐ * A_t / A_o + ๐.๒๐ * E_t / E_o + ๐.๑๐ * F_t / F_o$$

$$K_{๓.๓} = ๐.๓๐ + ๐.๑๐ * M_t / M_o + ๐.๔๐ * A_t / A_o + ๐.๑๐ * E_t / E_o + ๐.๑๐ * F_t / F_o$$

(ลงชื่อ) ผู้ว่าจ้าง

(นายชนกฤต อัครสัมปณณะ)

รองนายกองค์การบริหารส่วนจังหวัด ปฏิบัติราชการแทน
นายกองค์การบริหารส่วนจังหวัดสระบุรี

(ลงชื่อ) ผู้รับจ้าง

(นายมงคล บุญญาสิทธิ)

ผู้รับมอบอำนาจ

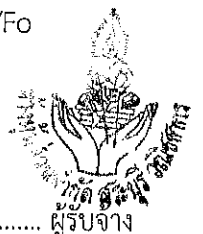

สัญญานี้ทำขึ้นเป็นสองฉบับ มีข้อความถูกต้องตรงกัน คู่สัญญาได้อ่านและเข้าใจข้อความ โดยละเอียด
ตลอดแล้ว จึงได้ลงลายมือชื่อ พร้อมทั้งประทับตรา (ถ้ามี) ไว้เป็นสำคัญต่อหน้าพยาน และคู่สัญญาต่างยึดถือไว้ฝ่ายละหนึ่งฉบับ

(ลงชื่อ).....ผู้ว่าจ้าง

(นายชนกฤต อัดทะสัมบูรณ์)

รองนายกองค์การบริหารส่วนจังหวัด ปฏิบัติราชการแทน

นายกองค์การบริหารส่วนจังหวัดสระบุรี



(ลงชื่อ).....ผู้รับจ้าง

(นายมงคล บุญญาสิทธิ)

ผู้รับมอบอำนาจ

(ลงชื่อ).....พยาน

(นางละอองดาว บำรุงญาติ)

นักบริหารงานการคลัง ระดับต้น

(ลงชื่อ).....พยาน

(นางสาวอัมพร ประชาชน)

นักวิชาการพัสดุปฏิบัติการ

เลขที่โครงการ ๖๖๑๑๙๓๕๙๔๒๐

เลขคู่มือสัญญา ๖๗๐๓๒๒๐๒๙๓๘๑

แบบแนบท้ายสัญญาจ้างก่อสร้าง เลขที่ ๑๐๖/๒๕๖๗
ลงวันที่ ๒ พฤษภาคม ๒๕๖๗ จำนวน ๒๙ หน้า

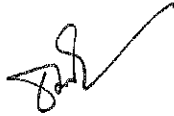

ลงชื่อ.....ผู้ว่าจ้าง
(.....นายธนกฤต อัคระสัมปยุต.....)

รองนายกองค์การบริหารส่วนจังหวัด ปฏิบัติราชการแทน
นายกองค์การบริหารส่วนจังหวัดสระบุรี

ลงชื่อ.....ผู้รับจ้าง
(.....นายมงคล บุญญาสิทธิ.....)
ผู้รับมอบอำนาจ

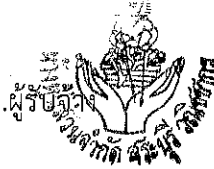

ลงชื่อ.....พยาน
(.....นางละอองดาว บำรุงญาติ.....)
นักบริหารงานการคลัง ระดับต้น

ลงชื่อ.....พยาน
(.....นางสาวอัมพร ประชาชน.....)
นักวิชาการพัสดุปฏิบัติการ

ข้อกำหนดเกี่ยวกับกร ใช้วัสดุก่อสร้างและควรวางตัววางได้ถูกต้องตามข้อกำหนดที่แสดงในแบบร่าง
สินค้า/ผลิตภัณฑ์ ที่ผลิตในประเทศ

- ผู้รับจ้างต้องให้ข้อมูลเกี่ยวกับวัสดุ ภายใต้นามพร้อมแบบก่อสร้าง (ตัว) ตามโครงการก่อสร้างโดยต้องเป็นวัสดุที่สร้างขึ้นหรือที่ผลิตขึ้นภายในประเทศไทย
ประเภทที่ 1 วัสดุที่ผลิตขึ้นในประเทศ 60 ของมูลค่าวัสดุที่สร้างขึ้น ในรายการก่อสร้างที่มีมูลค่ารวมมูลค่าก่อสร้างที่เป็นมูลค่าที่สร้างขึ้นหรือที่ผลิตขึ้นในประเทศ 60 ของมูลค่าวัสดุที่สร้างขึ้นหรือที่ผลิตขึ้นในประเทศ 60 ของปริมาณเหล็กที่ใช้ตามสัญญาก่อสร้างนี้
- ผู้รับจ้างต้องเสนอแผนการใช้วัสดุก่อสร้างและควรวางตัววางได้ถูกต้องตามข้อกำหนดที่แสดงในแบบร่างก่อสร้างที่มีมูลค่าก่อสร้างเกินกว่า 2 ล้านบาทตามข้อ 3 (ภาคผนวก 3 เฉพาะกรณีที่ไปรับแบบก่อสร้างที่ผู้ผลิตที่ต่างประเทศ) ในผู้รับจ้างจะระบุรายละเอียดที่ชัดเจนในสัญญาจ้าง (ตัว) แต่ต้องไม่ต่ำกว่า 70 เปอร์เซ็นต์ของมูลค่าก่อสร้างที่ตกลงกันเป็นเงื่อนไขเฉพาะทางด้านเทคนิค โดยผู้รับจ้างจะต้องปฏิบัติตามข้อกำหนดที่ระบุไว้ในสัญญาจ้าง
ผู้รับจ้างต้องเสนอแผนการใช้วัสดุก่อสร้างที่ผู้รับจ้างเสนอสามารถปรับเปลี่ยนได้ตามรายการที่ระบุไว้ในแบบร่าง/ปริมาณการใช้วัสดุที่ผู้รับจ้าง ซึ่งเป็นข้อกำหนดที่ระบุไว้ในแบบร่างก่อสร้างและ 60 ซึ่งผู้รับจ้างจะต้องปฏิบัติตามในผู้รับจ้างจะต้องปฏิบัติตามข้อกำหนดที่ระบุไว้ในแบบร่างก่อสร้าง ตามแบบที่ระบุในแบบร่างก่อสร้างนี้ 7 วัน ซึ่งเมื่อจบการส่งมอบงานแต่ละงวด
- ผู้รับจ้างต้องแสดงหลักฐานต่อรายการก่อสร้างที่ผู้รับจ้างเสนอไว้ก่อนที่ผู้รับจ้างจะดำเนินการก่อสร้างในประเภทที่ 1 ในประเทศไทย
ผู้รับจ้างต้องแสดงหลักฐานต่อรายการก่อสร้างที่ผู้รับจ้างเสนอไว้ก่อนที่ผู้รับจ้างจะดำเนินการก่อสร้างในประเภทที่ 2 ในประเทศไทย
ผู้รับจ้างต้องแสดงหลักฐานต่อรายการก่อสร้างที่ผู้รับจ้างเสนอไว้ก่อนที่ผู้รับจ้างจะดำเนินการก่อสร้างในประเภทที่ 3 ในประเทศไทย
ผู้รับจ้างต้องแสดงหลักฐานต่อรายการก่อสร้างที่ผู้รับจ้างเสนอไว้ก่อนที่ผู้รับจ้างจะดำเนินการก่อสร้างในประเภทที่ 4 ในประเทศไทย

ลำดับ	รายการ	หน่วย	ราคาต่อหน่วย (บาท)	ปริมาณ (วง)	มูลค่า (บาท)	ผู้ผลิตในประเทศ (%)	ผู้ผลิตในประเทศ (%)
๑							
๒							
๓							
๔							
รวม							
มูลค่า (บาท)							

หมายเหตุ

ราคาต่อหน่วยที่ได้มาจากการจัดทำแบบการให้ข้อมูลที่ส่งมาภายในประเทศ เป็นราคาตามที่ผู้รับจ้างเสนอมาและราคาต่อหน่วยที่ผู้รับจ้างเสนอมาซึ่งผู้ผลิตในประเทศที่ผู้รับจ้างเสนอมา
ที่ กศ(กจ) 0405.2 / ๒452 ณ 17 กันยายน 2562 (452) และกรณีที่แตกต่างกัน
ค่าเฉลี่ยการกระจายราคาของ ให้เป็นไปตามแบบที่ผู้รับจ้างเสนอมาซึ่งผู้ผลิตในประเทศที่ผู้รับจ้างเสนอมา
การชดเชยกับเงินมูลค่า ๑452

ตารางราคาจัดทำแบบการให้ข้อมูลที่ส่งมาในประเทศ

นางสาว... (ชื่อผู้รับจ้าง)
ตำแหน่ง... (ตำแหน่งผู้รับจ้าง)
วันที่... (วันที่)

นางสาว... (ชื่อผู้รับจ้าง)
ตำแหน่ง... (ตำแหน่งผู้รับจ้าง)
วันที่... (วันที่)

ลำดับ	รายการ	หน่วย	ใช้ในประเทศ (%)	ผู้ผลิตในประเทศ (%)
๑				
๒				
๓				
๔				
รวม				
มูลค่า (บาท)				
มูลค่า (บาท)				

นางสาว... (ชื่อผู้รับจ้าง)
ตำแหน่ง... (ตำแหน่งผู้รับจ้าง)
วันที่... (วันที่)

นางสาว... (ชื่อผู้รับจ้าง)
ตำแหน่ง... (ตำแหน่งผู้รับจ้าง)
วันที่... (วันที่)

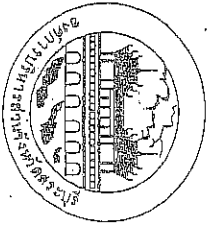

มหาวิทยาลัยราชภัฏสุราษฎร์ธานี ... (5)

นางสาวกัญญาพัชรินทร์ ...

นางสาว ...

นางสาว ...

นางสาว ...

นางสาว ...

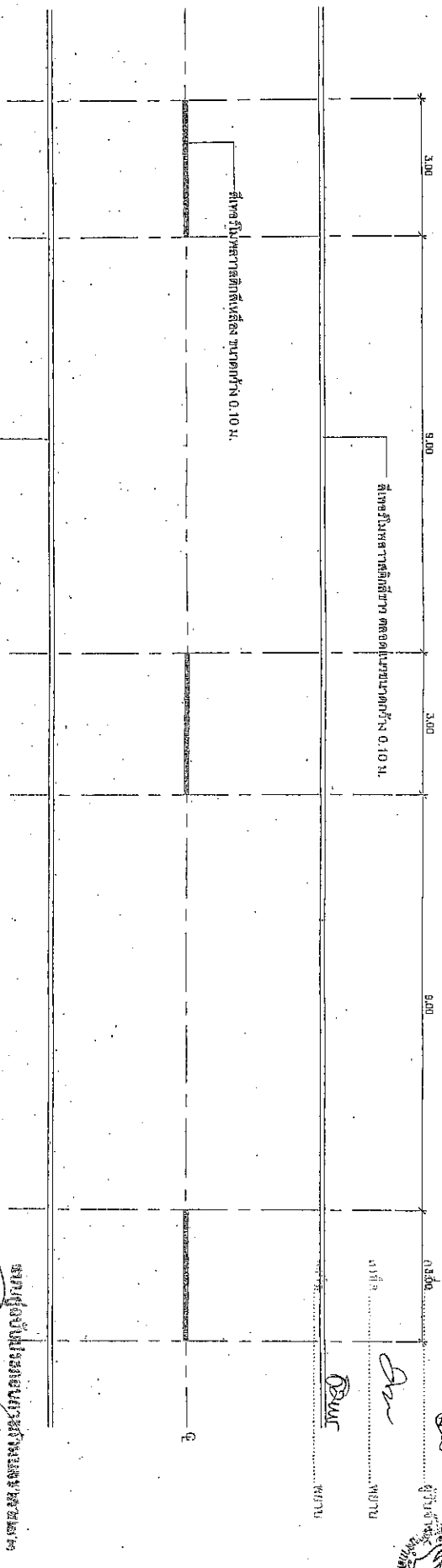

นางสาว ...

รายชื่อประกอบแบบแปลนตัวอักษร

- 1. เส้นแบ่งทิศทางจราจร ...
2. เส้นเชื่อมทางให้สัญญาณจราจร ...

Official stamp and signature box containing names and titles of officials.

นายช่างเทคนิค นายช่างเทคนิค นายช่างเทคนิค

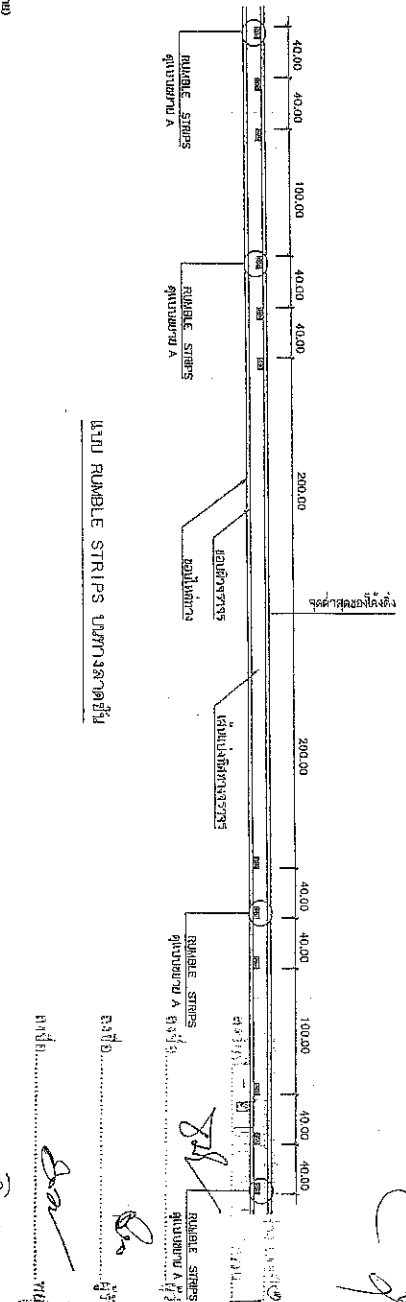

แบบ RUMBLE STRIPS บนทางตรง

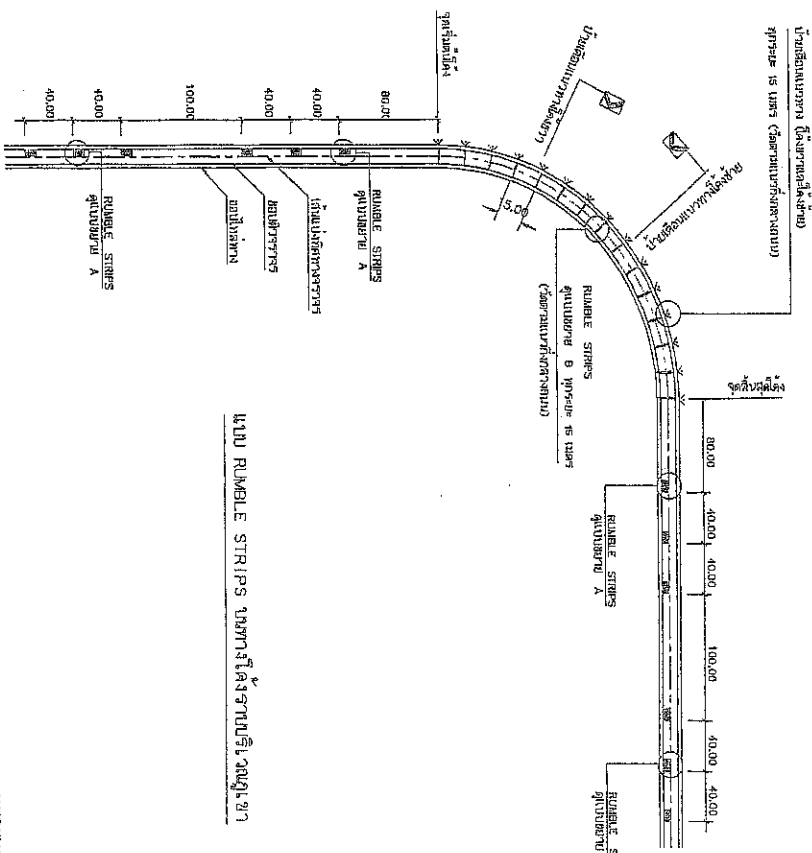

แบบ RUMBLE STRIPS บนทางโค้ง

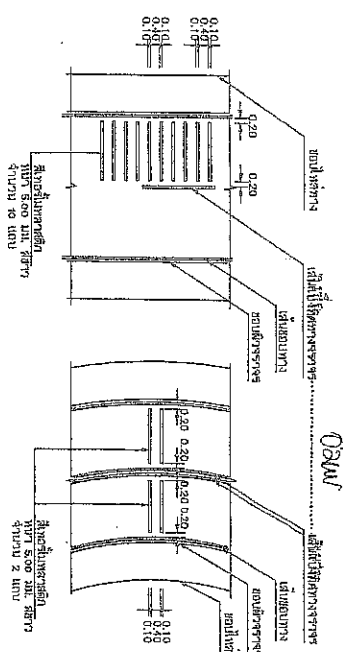





ข้อกำหนดการออกแบบ

1. วัสดุที่ใช้ทำแถบยาง หรือพลาสติกที่ใช้ทำแถบยาง
2. วัสดุที่ใช้ทำ RUMBLE STRIPS เป็นเหล็กกล้า หรือ สแตนเลส
3. ทิศทางในการวาง RUMBLE STRIPS ควรวางตามทิศทางของการจราจร

หมายเหตุ

แบบ RUMBLE STRIPS เป็นแบบมาตรฐาน 3-11/45 ตามมาตรฐานกรมการช่างเทคนิค

	กรมการช่างเทคนิค
	แผนกช่างเทคนิค
	ฝ่ายวิจัยและพัฒนา
	RUMBLE STRIPS
	หน้า 56

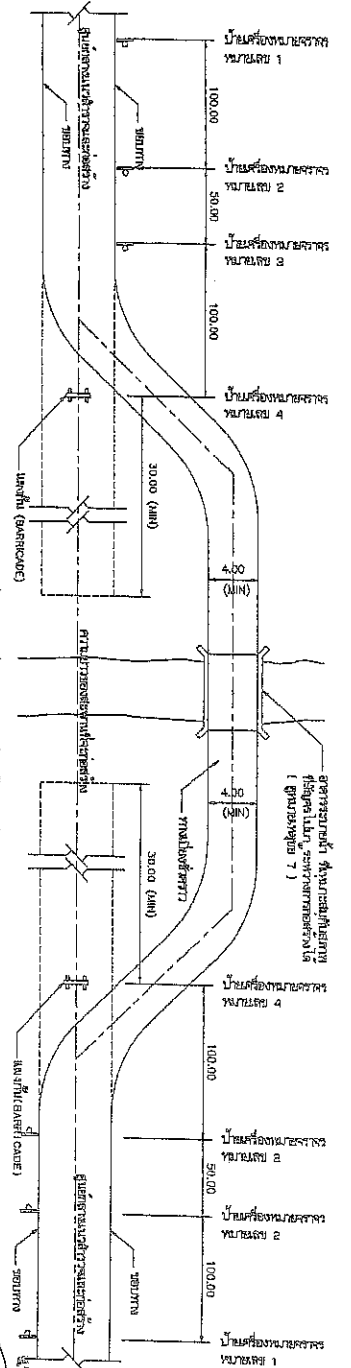

แบบแปลนแสดงขนาดของทางโค้ง และตำแหน่งติดตั้งป้ายจราจร

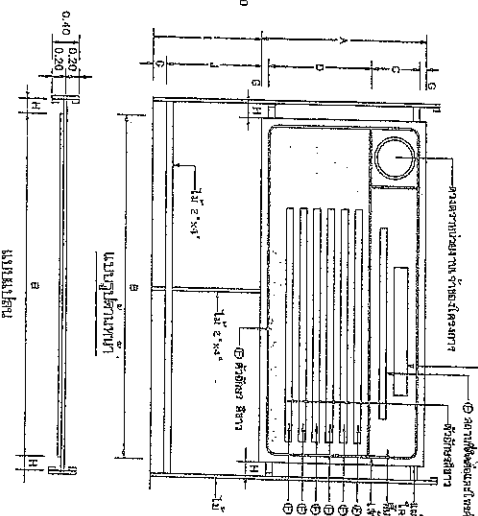
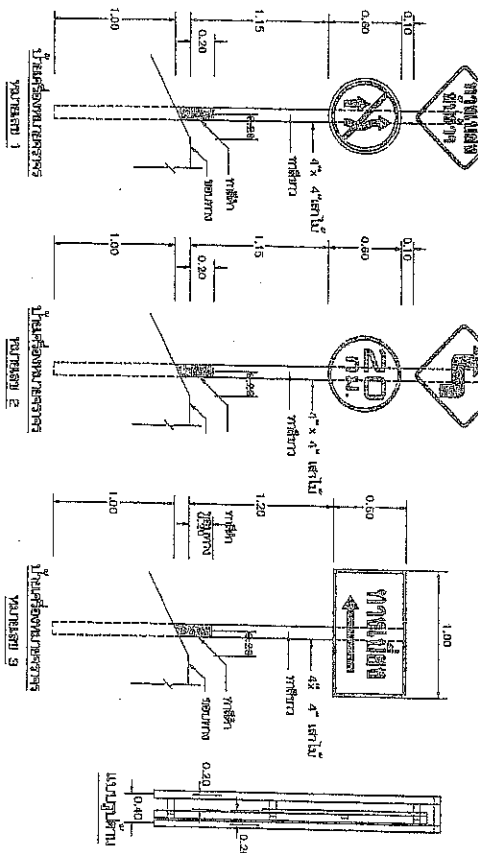

แบบแปลน

ขนาดป้าย	A	B	C	D	E	F	G	H	I	J
ขนาดสูง	2.40	4.80	0.70	1.50	0.20	0.10	0.10	0.30	1.00	1.40
ขนาดกว้าง	1.20	2.40	0.30	0.75	0.10	0.05	0.05	0.10	1.20	1.10

- ข้อกำหนดในการติดตั้งป้ายจราจร
1. ป้ายจราจรต้องติดตั้งให้มองเห็นได้ชัดเจนในเวลากลางวันและกลางคืน
 2. ป้ายจราจรต้องติดตั้งให้พ้นจากต้นไม้
 3. ระยะห่างระหว่างป้ายจราจรต้องไม่น้อยกว่า 5 เมตร
 4. เมื่อวางป้ายจราจรในแนวโค้งของถนนต้องติดตั้งให้มองเห็นได้ชัดเจนก่อนถึงจุดโค้ง
 5. ป้ายจราจรต้องติดตั้งให้พ้นจากสิ่งกีดขวาง
 6. ป้ายจราจรต้องติดตั้งให้พ้นจากสายไฟ
 7. ป้ายจราจรต้องติดตั้งให้พ้นจากเสาไฟฟ้า
 8. ป้ายจราจรต้องติดตั้งให้พ้นจากเสาธง
 9. ป้ายจราจรต้องติดตั้งให้พ้นจากเสาธง
 10. ป้ายจราจรต้องติดตั้งให้พ้นจากเสาธง

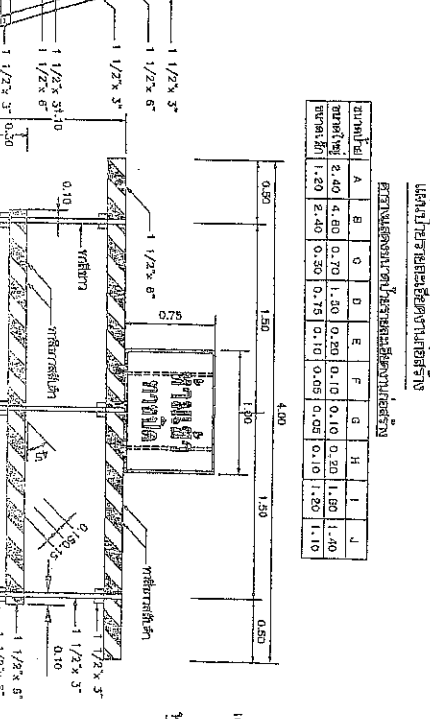
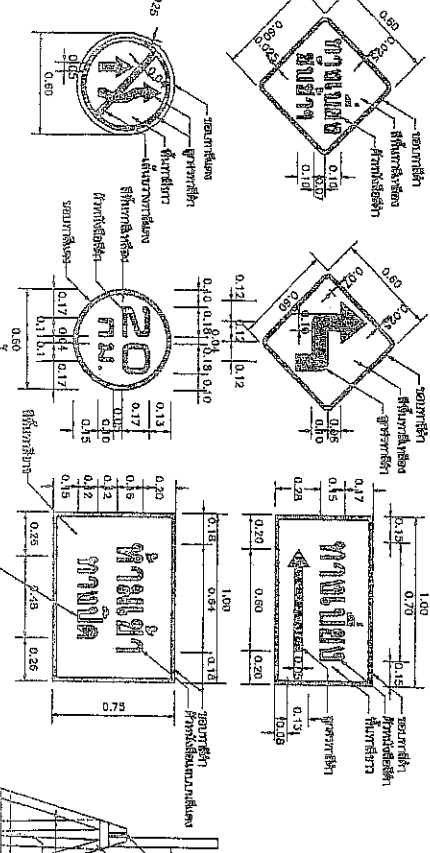

แบบแปลนแสดงขนาดของทางโค้ง และตำแหน่งติดตั้งป้ายจราจร

แบบแปลนแสดงขนาดของทางโค้ง และตำแหน่งติดตั้งป้ายจราจร

แบบแปลนแสดงขนาดของทางโค้ง และตำแหน่งติดตั้งป้ายจราจร

แบบแปลนแสดงขนาดของทางโค้ง และตำแหน่งติดตั้งป้ายจราจร

แบบแปลนแสดงขนาดของทางโค้ง และตำแหน่งติดตั้งป้ายจราจร

แบบแปลนแสดงขนาดของทางโค้ง และตำแหน่งติดตั้งป้ายจราจร

แบบแปลนแสดงขนาดของทางโค้ง และตำแหน่งติดตั้งป้ายจราจร

แบบแปลนแสดงขนาดของทางโค้ง และตำแหน่งติดตั้งป้ายจราจร

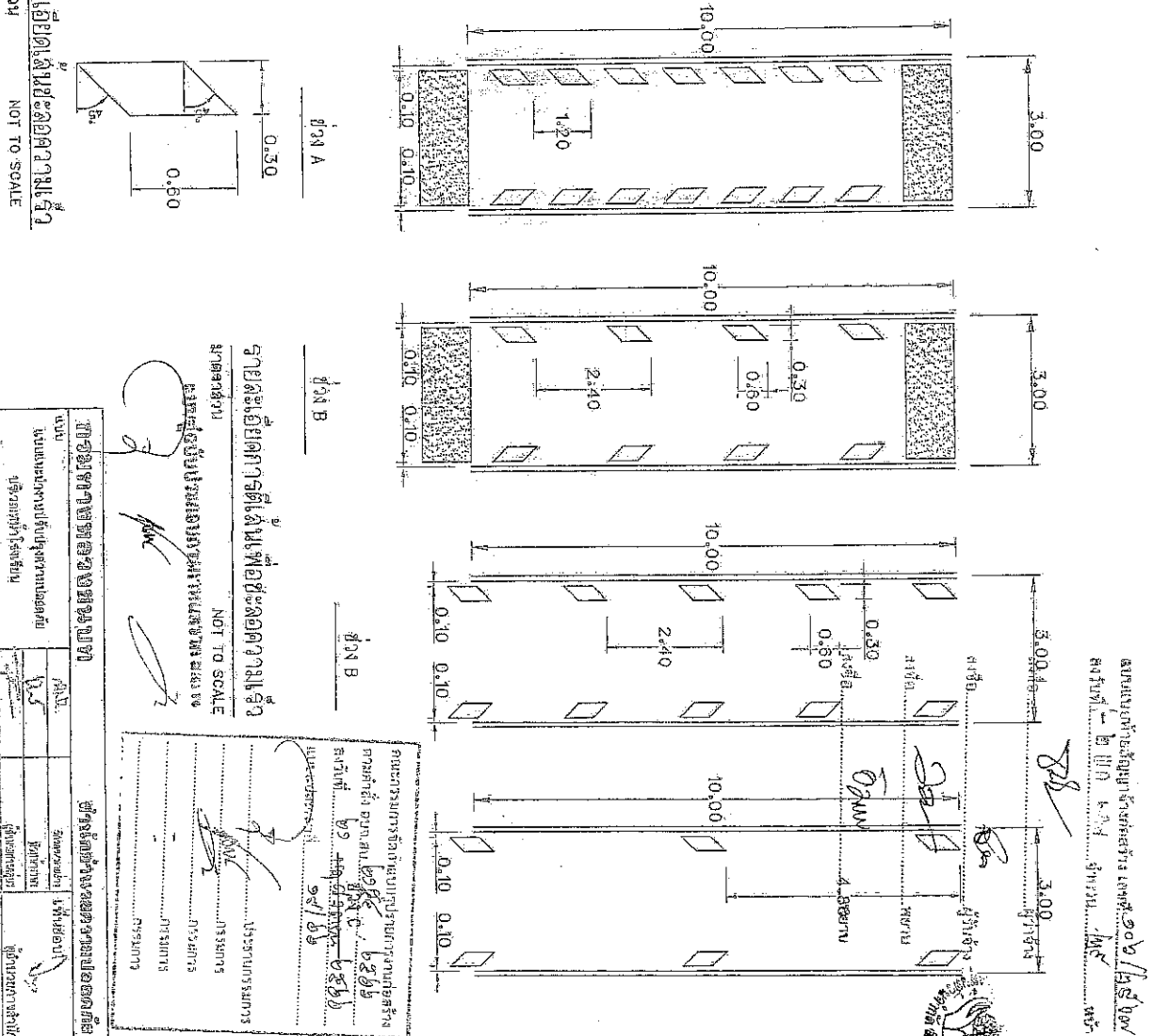
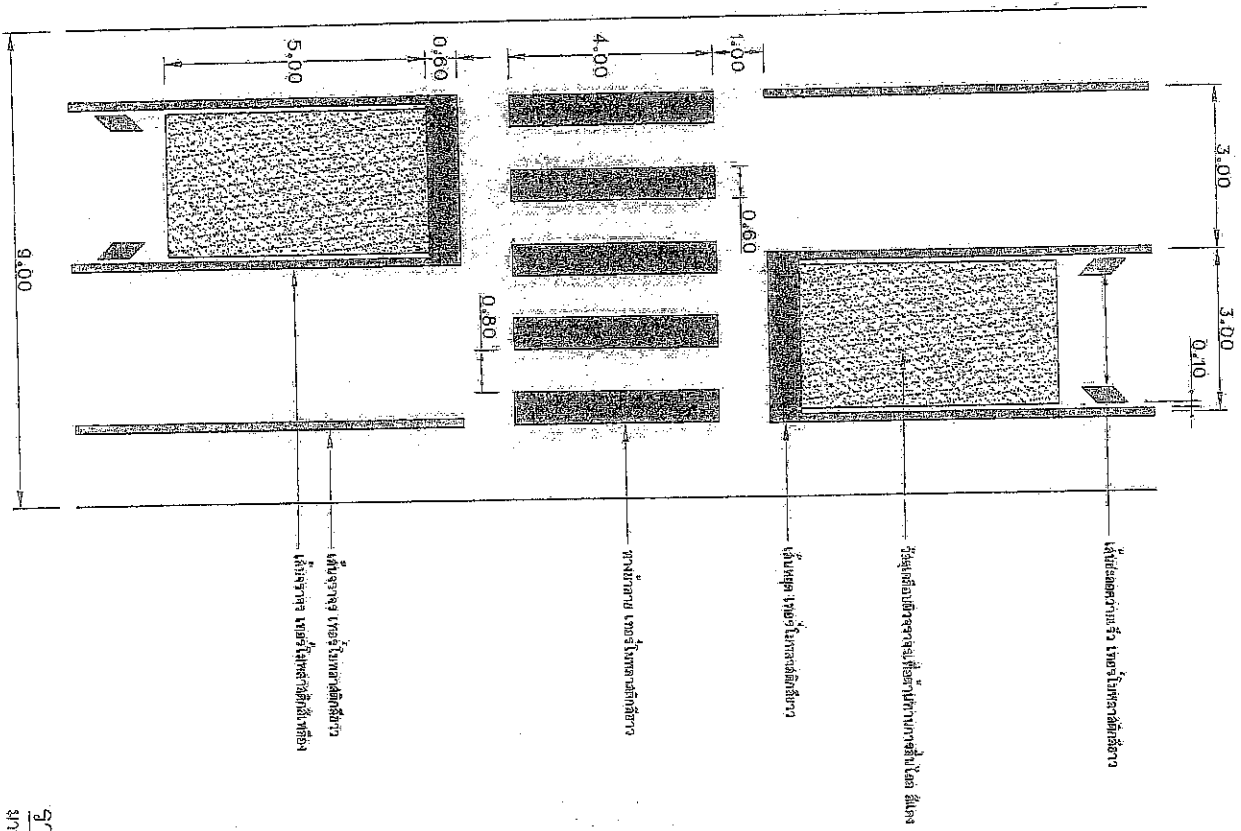

รายละเอียดการกำหนดขนาดของพื้นที่จอดรถ
มาตราส่วน NOT TO SCALE

รายละเอียดการกำหนดขนาดของพื้นที่จอดรถ
มาตราส่วน NOT TO SCALE

ชื่อโครงการ/ชื่อหน่วยงาน		วันที่รับงาน/วันที่ส่งงาน	
นาย	นาย	วันที่	วันที่
นาง	นาง	วันที่	วันที่
นางสาว	นางสาว	วันที่	วันที่
นาย	นาย	วันที่	วันที่
นาง	นาง	วันที่	วันที่
นางสาว	นางสาว	วันที่	วันที่
นาย	นาย	วันที่	วันที่
นาง	นาง	วันที่	วันที่
นางสาว	นางสาว	วันที่	วันที่
นาย	นาย	วันที่	วันที่
นาง	นาง	วันที่	วันที่
นางสาว	นางสาว	วันที่	วันที่

รายละเอียดการกำหนดขนาดของพื้นที่จอดรถ
มาตราส่วน NOT TO SCALE

ผู้รับงาน: นาย ...
ผู้ส่งงาน: นาย ...

วันที่รับงาน: ...
วันที่ส่งงาน: ...



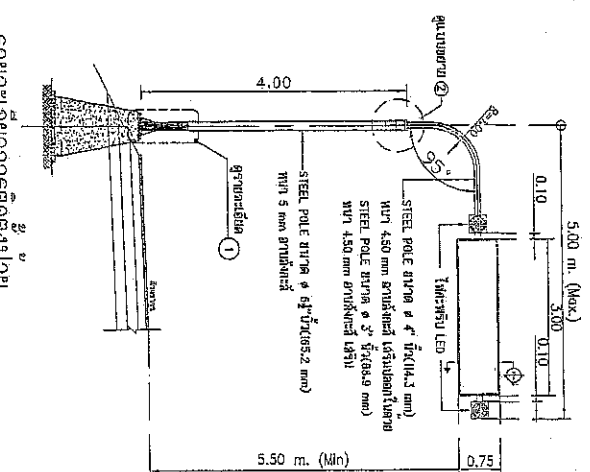

รายละเอียดการติดตั้งภายใน

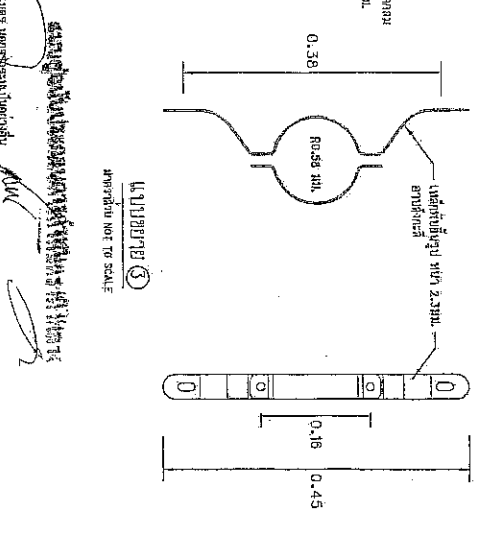
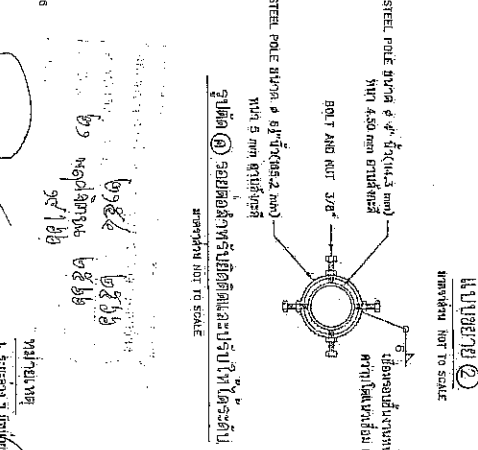
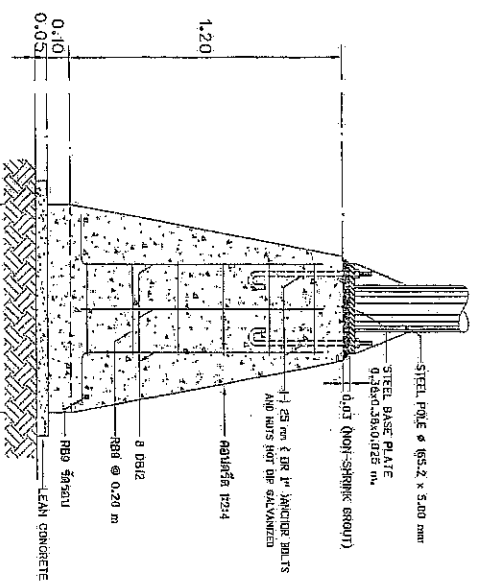
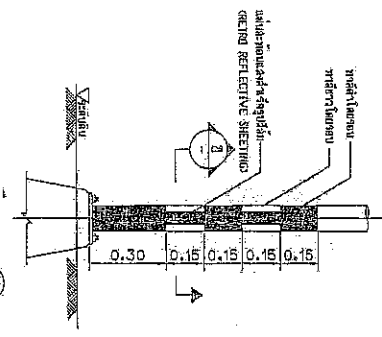
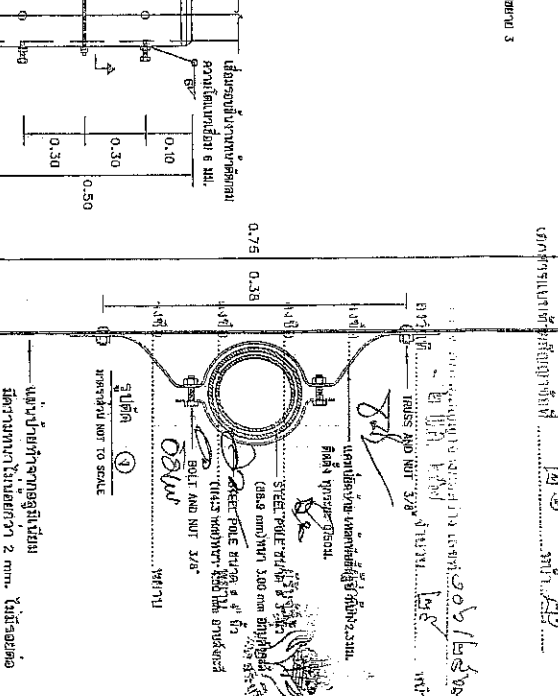
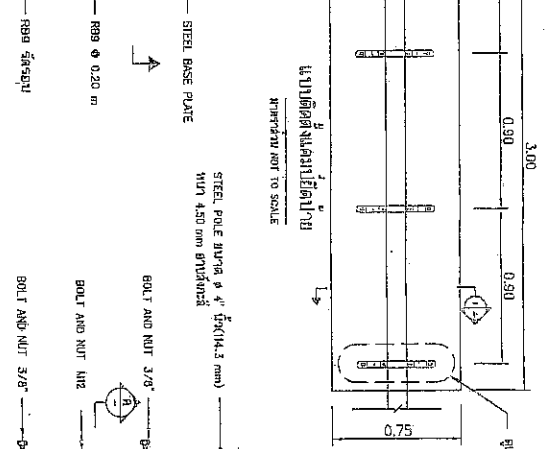
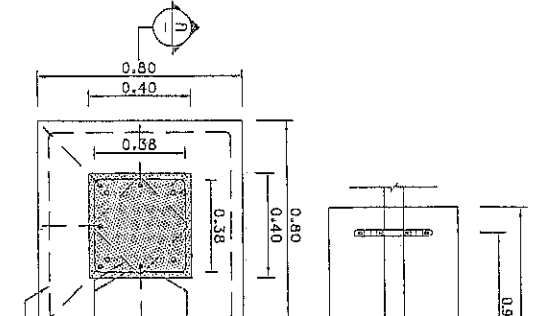

รายละเอียดการติดตั้ง Mast Arm ภายนอก

รายละเอียดฐาน Mast Arm

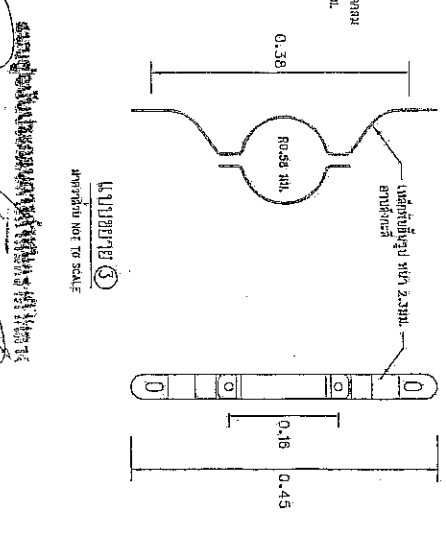
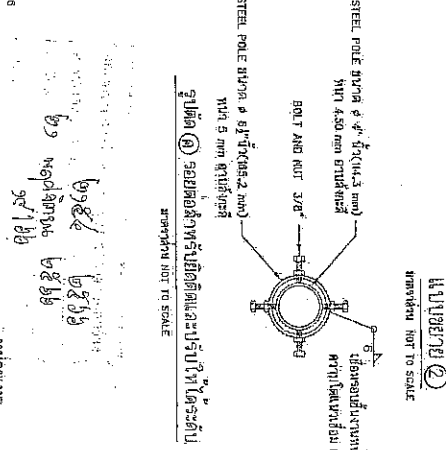
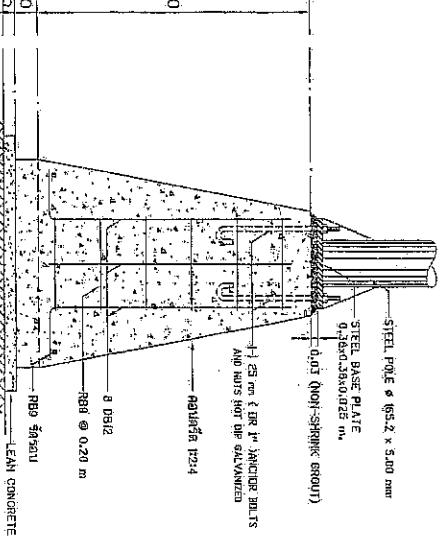
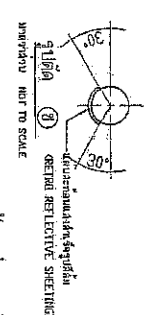

รายละเอียดการติดตั้ง Mast Arm ภายนอก

1. ตรวจสอบว่ามีการติดตั้ง Mast Arm ภายนอกอย่างถูกต้อง

2. ตรวจสอบว่ามีการติดตั้ง Mast Arm ภายนอกอย่างถูกต้อง

3. ตรวจสอบว่ามีการติดตั้ง Mast Arm ภายนอกอย่างถูกต้อง

4. ตรวจสอบว่ามีการติดตั้ง Mast Arm ภายนอกอย่างถูกต้อง

ชื่อ	ตำแหน่ง	วันที่	ชื่อ
นายสมชาย ใจดี	ช่างเทคนิค	22/12/2563	นายสมชาย ใจดี
นายสมชาย ใจดี	ช่างเทคนิค	22/12/2563	นายสมชาย ใจดี
นายสมชาย ใจดี	ช่างเทคนิค	22/12/2563	นายสมชาย ใจดี
นายสมชาย ใจดี	ช่างเทคนิค	22/12/2563	นายสมชาย ใจดี
นายสมชาย ใจดี	ช่างเทคนิค	22/12/2563	นายสมชาย ใจดี

แบบประเมินอำนาจการปลดปล่อยมลพิษทางอากาศ

ครั้งที่ 1: กรณีที่ทางเทศบาลมีขยะของวัสดุเหลือใช้จากโรงงานที่ดำเนินการกำจัดไม่ไถ่

รายการกำหนดเกณฑ์ประเมินและวิธีการประเมิน		เกณฑ์กำหนด
1. ตรวจสอบคุณสมบัติประเมินโรงงาน		
1.1 อัตราการปล่อยมลพิษ (โดยปกติคือไม่เกิน 2.0 หรือ 3.0) (ขึ้นอยู่กับประเภทของโรงงาน)		≥ 4.00
1.2 ปริมาณวัสดุเหลือใช้ที่ปล่อยออกมาจากโรงงาน (ในกรณีที่มีการรวมกันไว้ที่ไซต์ที่ต่อเนื่องกัน)		≥ 5
2. ตรวจสอบคุณสมบัติประเมินโรงงาน		
2.1 ความสามารถในการเก็บกัก, BPT หรือ SRT		≥ 60
2.2 ความหนาแน่นของพื้นที่เก็บกัก		≥ 3.0
2.3 สี (color)	สีเหลือง (สีที่ตัดกับกับพื้นได้กับแสงสีฟ้าตาม FED-STD-595C) สีแดง (สีที่ตัดกับกับพื้นได้กับแสงสีฟ้าตาม FED-STD-595D) สีดำ (สีที่ตัดกับกับพื้นได้กับแสงสีฟ้าตาม FED-STD-595E)	Yellow # 33538 Red # 31350 Black # 37038
2.4 การระเหยของกลิ่นเหม็นจากโรงงาน (odor)	2.4.1 การวัดค่าการระเหยกลิ่นเหม็นจากโรงงาน (Odor) (m-dlx-1) * สีขาว - สีเหลือง = สีแดง 2.4.2 การวัดค่าการระเหยกลิ่นเหม็นจากโรงงาน (m-dlx-2) - สีขาว - สีเหลือง - สีแดง	≥ 130 ≥ 100 ≥ 30 ≥ 200 ≥ 130 ≥ 70
3. การตรวจดูคุณสมบัติของพื้นที่ (ประเมินเฉพาะโรงงาน)		
3.1 สี (color) (12 เดือน และ 24 เดือน)		Yellow # 33538 Red # 31350 Black # 37038
3.2 ค่าความต้านทานการซึมผ่าน (BPT หรือ SRT)		≥ 60 ≥ 55
4. ระบบการบำบัดน้ำ		24 เดือน

นางสาว...
นาย...
นาย...
นาย...
นาย...

นางสาว...
นาย...
นาย...
นาย...
นาย...

กรมการช่างเทคนิค

นาย	นาย	นาย	นาย
นาย	นาย	นาย	นาย

แบบแปลนสะพานข้ามคลองทางแยก และทางแยก

วัสดุเสริมผิวจราจรบนทางเท้าทำชั้นในสูง 2.95 ซม.

วัสดุเสริมผิวจราจรบนทางเท้าทำชั้นในสูง 3.00 ซม.

วัสดุเสริมผิวจราจรบนทางเท้าทำชั้นในสูง 2.95 ซม.

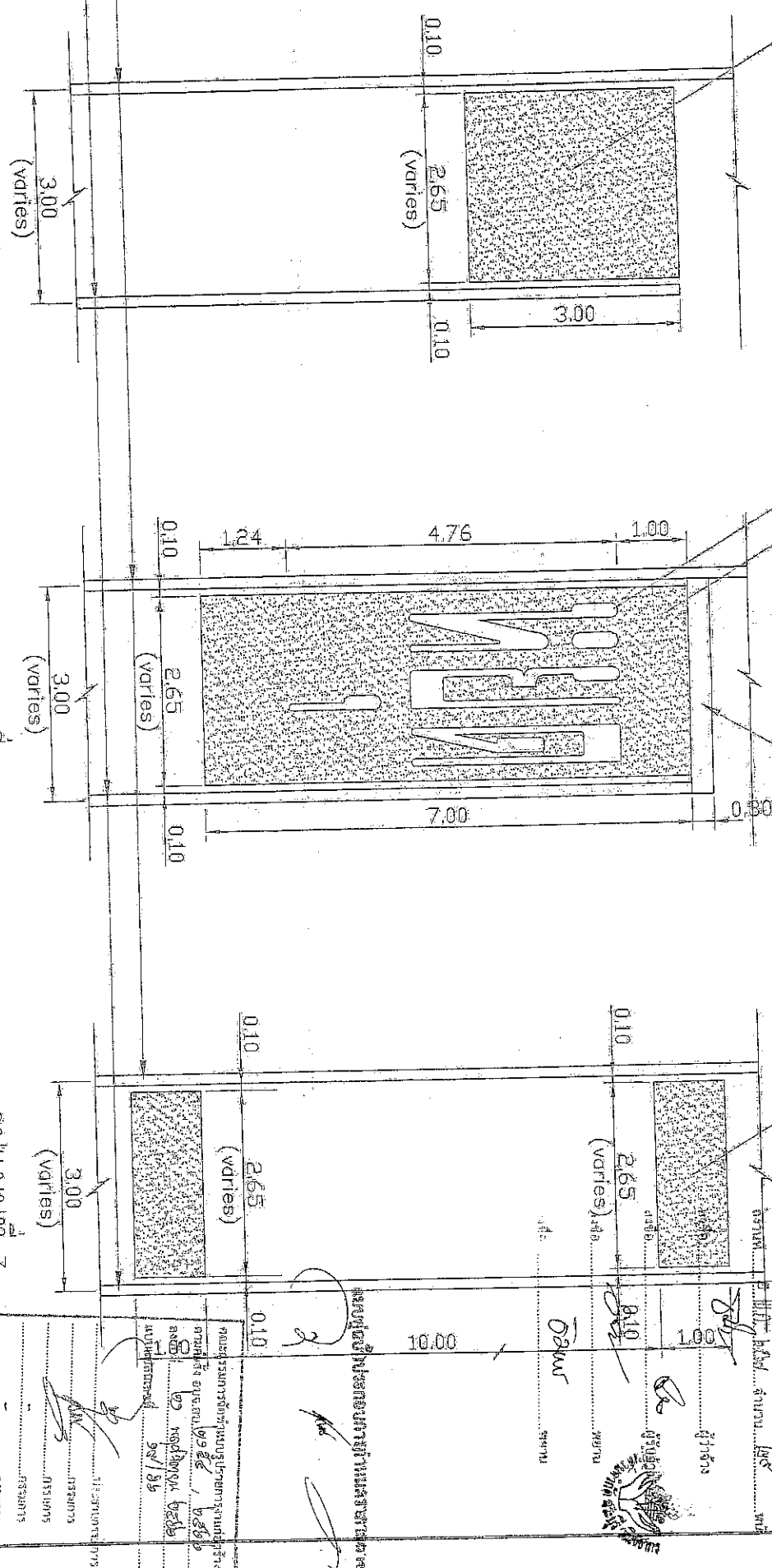

ได้มาตรฐานของวัสดุไม่พดลตึก สังกะสีสูง
ได้มาตรฐานของวัสดุไม่พดลตึก สังกะสีสูง

รูปแบบโครงสร้างสะพาน

1. รายละเอียดเป็นแบบสรุบบนทางเท้าทำชั้นในสูง 2.95 ซม.
2. ตำแหน่งติดตั้งเสาเข็มรับน้ำหนักของสะพานทำชั้นในสูง 2.95 ซม.
3. วัสดุเสริมผิวจราจรบนทางเท้าทำชั้นในสูง 2.95 ซม.
4. วัสดุเสริมผิวจราจรบนทางเท้าทำชั้นในสูง 2.95 ซม.

กรมการช่างเทคนิค			
ชื่อโครงการ	ชื่อผู้จัดทำ	วันที่	ที่
แบบแปลนทางแยกสะพานข้ามคลอง	นาย ก. ก.	15/10/2567	กรุงเทพฯ
ผู้จัดทำ	ผู้ตรวจสอบ	ผู้ควบคุม	ผู้รับผิดชอบ
นาย ก. ก.	นาย ข. ข.	นาย ค. ค.	นาย ง. ง.

แบบแปลนทางแยกสะพานข้ามคลอง

วันที่ 15/10/2567

ที่ กทม.

นาย ก. ก. (ผู้จัดทำ)

นาย ข. ข. (ผู้ตรวจสอบ)

นาย ค. ค. (ผู้ควบคุม)

นาย ง. ง. (ผู้รับผิดชอบ)

11/2567
 03/2567
 03/2567
 03/2567

11/2567
 03/2567
 03/2567
 03/2567

11/2567
 03/2567
 03/2567
 03/2567

11/2567
 03/2567
 03/2567
 03/2567

แบบแผนะนำจากคู่มือความปลอดภัยจากมลพิษทางอากาศ และทางโคจร

เอกสารแนบท้ายสัญญาที่ ๑๒๓๑ หน้า ๒๕

แบบแผนะที่ผู้เสนอทำขึ้นตรงกับร่าง แบบที่ ๑๐๒/๒๕๖๓
 จำนวนที่ ๑ ชุด จำนวน ๑ ฉบับ

วันที่ ๒๒ สิงหาคม ๒๕๖๓

นาย.....
 ตำแหน่ง.....

นาย.....
 ตำแหน่ง.....

นาย.....
 ตำแหน่ง.....

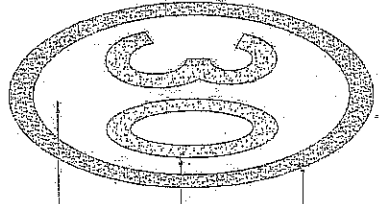

วัตถุประสงค์เพื่อแสดงที่ถนนทางหลวงแผ่นดิน หมายเลข ๒๕๖๓
 วัตถุประสงค์เพื่อแสดงที่ถนนทางหลวงแผ่นดิน หมายเลข ๒๕๖๓
 วัตถุประสงค์เพื่อแสดงที่ถนนทางหลวงแผ่นดิน หมายเลข ๒๕๖๓

กรมการขนส่งทางบก

นาย.....
 ตำแหน่ง.....

นาย.....
 ตำแหน่ง.....

นาย.....
 ตำแหน่ง.....

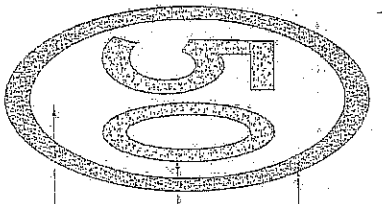

วัตถุประสงค์เพื่อแสดงที่ถนนทางหลวงแผ่นดิน หมายเลข ๒๕๖๓
 วัตถุประสงค์เพื่อแสดงที่ถนนทางหลวงแผ่นดิน หมายเลข ๒๕๖๓
 วัตถุประสงค์เพื่อแสดงที่ถนนทางหลวงแผ่นดิน หมายเลข ๒๕๖๓

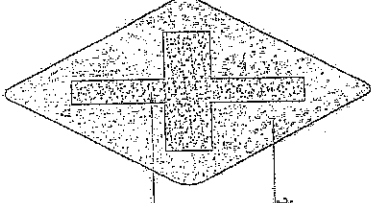

วัตถุประสงค์เพื่อแสดงที่ถนนทางหลวงแผ่นดิน หมายเลข ๒๕๖๓
 วัตถุประสงค์เพื่อแสดงที่ถนนทางหลวงแผ่นดิน หมายเลข ๒๕๖๓

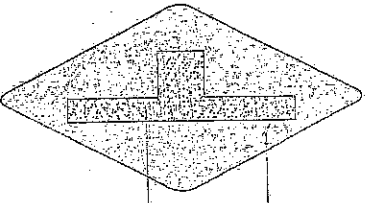

วัตถุประสงค์เพื่อแสดงที่ถนนทางหลวงแผ่นดิน หมายเลข ๒๕๖๓
 วัตถุประสงค์เพื่อแสดงที่ถนนทางหลวงแผ่นดิน หมายเลข ๒๕๖๓

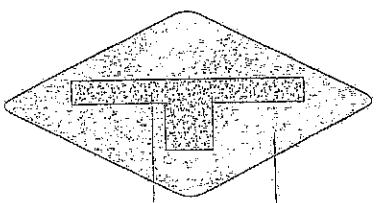

วัตถุประสงค์เพื่อแสดงที่ถนนทางหลวงแผ่นดิน หมายเลข ๒๕๖๓
 วัตถุประสงค์เพื่อแสดงที่ถนนทางหลวงแผ่นดิน หมายเลข ๒๕๖๓

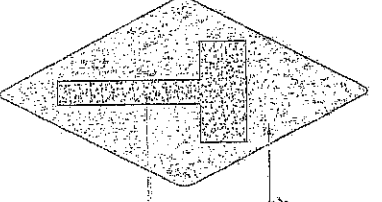

วัตถุประสงค์เพื่อแสดงที่ถนนทางหลวงแผ่นดิน หมายเลข ๒๕๖๓
 วัตถุประสงค์เพื่อแสดงที่ถนนทางหลวงแผ่นดิน หมายเลข ๒๕๖๓

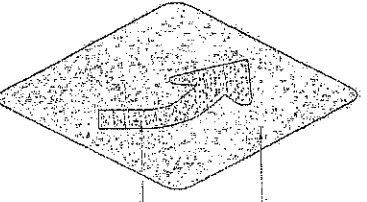

วัตถุประสงค์เพื่อแสดงที่ถนนทางหลวงแผ่นดิน หมายเลข ๒๕๖๓
 วัตถุประสงค์เพื่อแสดงที่ถนนทางหลวงแผ่นดิน หมายเลข ๒๕๖๓

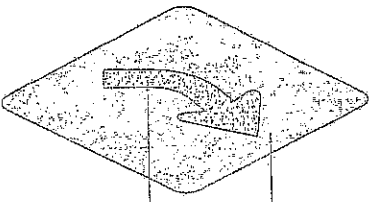

วัตถุประสงค์เพื่อแสดงที่ถนนทางหลวงแผ่นดิน หมายเลข ๒๕๖๓
 วัตถุประสงค์เพื่อแสดงที่ถนนทางหลวงแผ่นดิน หมายเลข ๒๕๖๓

แบบแผนะคู่มือความปลอดภัยจากมลพิษทางอากาศ

กรมการขนส่งทางบก

นาย.....
 ตำแหน่ง.....

นาย.....
 ตำแหน่ง.....

นาย.....
 ตำแหน่ง.....

แบบแผนสะพานอุโมงค์ขนาดความลอดท้ายรูปสี่เหลี่ยมทางแยก และทางโค้ง

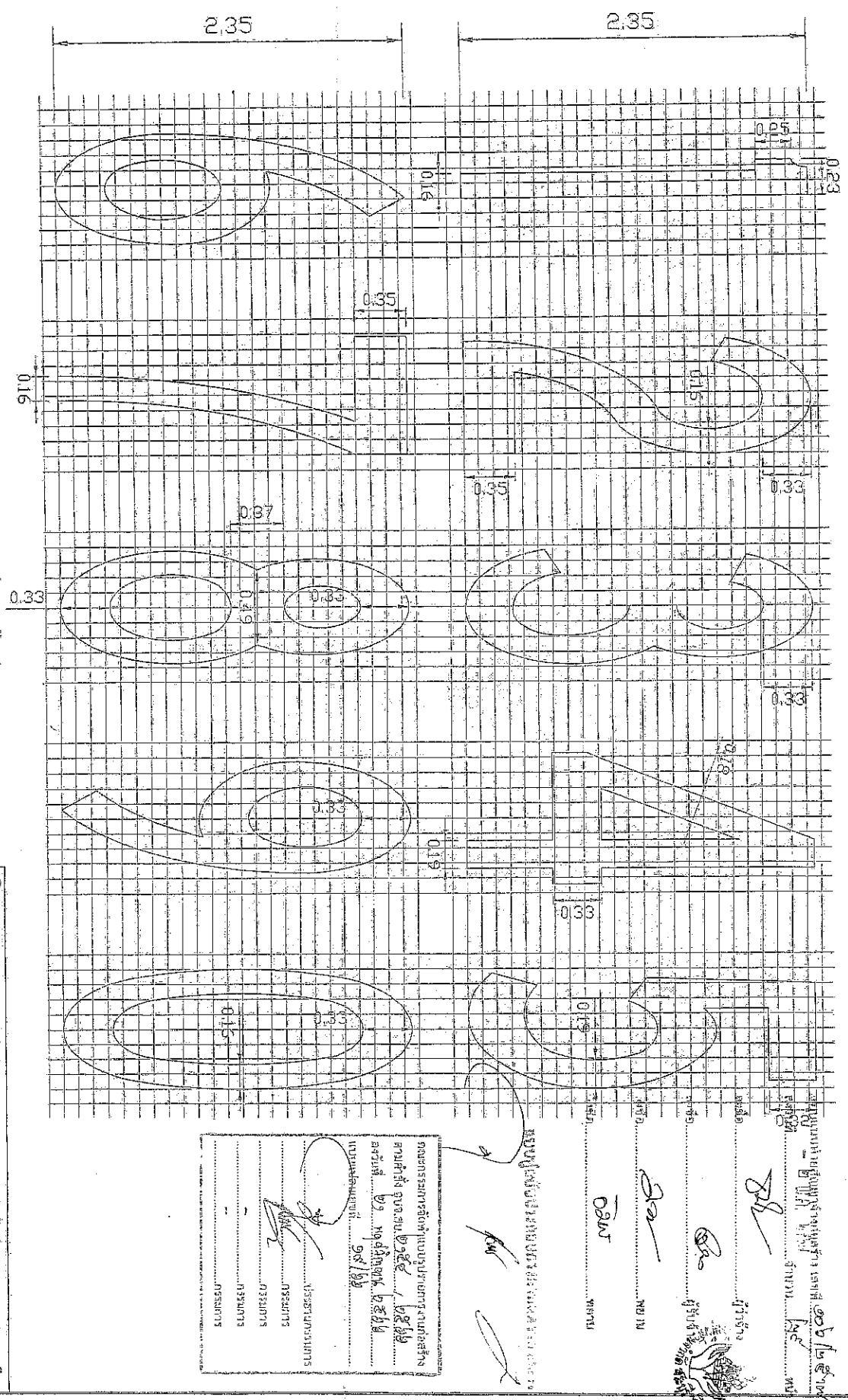

ขนาดช่องตาราง (Grid size) มีความกว้าง 0.10 ม. และสูง 0.10 ม. ซึ่งจะได้เครื่องหมายสูง 2.35 ม.

กรมการช่างเทคนิคของประเทศไทย

แผนและวางรูปแบบความลอดท้าย
 บริเวณทางแยก และทางโค้ง

นางสาว...
 ตำแหน่ง...
 วันที่...
 150/1

นาย...
 ตำแหน่ง...
 วันที่...
 150/1

นางสาว...
 ตำแหน่ง...
 วันที่...
 150/1

นาย...
 ตำแหน่ง...
 วันที่...
 150/1

นางสาว...
 ตำแหน่ง...
 วันที่...
 150/1

นาย...
 ตำแหน่ง...
 วันที่...
 150/1

นางสาว...
 ตำแหน่ง...
 วันที่...
 150/1

นาย...
 ตำแหน่ง...
 วันที่...
 150/1

กรมการช่างเทคนิคของประเทศไทย
 นางสาว...
 ตำแหน่ง...
 วันที่...
 150/1

นางสาว...
 ตำแหน่ง...
 วันที่...
 150/1



นางสาวกัญญาพร นามวงศ์
นางสาวกัญญาพร นามวงศ์
นางสาวกัญญาพร นามวงศ์

นางสาวกัญญาพร นามวงศ์

นางสาวกัญญาพร นามวงศ์

นางสาวกัญญาพร นามวงศ์

นางสาวกัญญาพร นามวงศ์



ตัวอย่างแบบแปลนแสดงรายละเอียดงานก่อสร้าง

โครงการก่อสร้างของมณฑลการบริหารส่วนจังหวัดสระบุรี
โทร 036-211852

รายละเอียดของงานก่อสร้าง.....
ปริมาณงานก่อสร้าง.....

ชื่อ หน่วยงาน โทรศัพท ผู้รับจ้าง.....
ระยะเวลาเริ่มตน และระยะเวลาสิ้นสุด ความเป็นระยะเวลาความ.....

วงเงินงบประมาณที่ได้อนุมัติไว้หรือที่ได้อุป.....
จากกลางศกก่อสร้าง.....

วงเงินค่าก่อสร้างตามที่ได้อนุมัติในสัญญา.....
ข้อควรระวังการจ่ายและคุ้มครองงาน พร้อมหมายเลข โทรศัพท.....

.....
.....

.....
.....

โครงการก่อสร้างตามเงื่อนไขการใช้งานประชาชน

หมายเลข ๑๒๓๔๕๖๗๘๙๐
วันที่ ๑๒/๐๓/๒๕๖๒
หน้า ๒

Official stamp and signature area with handwritten text and dates.

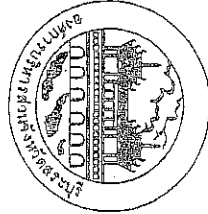

เอกสารแนบท้ายสัญญาที่ ๒๓๑ หน้๑ (๒๑)

นายประจักษ์ วัฒนศิริ วิศวกร ๒๓๑/๒๑๑/๒๑๑/๒๑๑
 นายประจักษ์ วัฒนศิริ วิศวกร ๒๓๑/๒๑๑/๒๑๑/๒๑๑

นางสาว..... วิศวกร

นาย..... วิศวกร

นาย..... วิศวกร

นาย..... วิศวกร

กรมการปริมาตรส่วนสิ่งแวดล้อมประเทศไทย

ประเภท.....

งานประเภท..... (บาท)

วงเงินค่าก่อสร้าง.....

แหล่งเงินที่ก่อสร้าง.....

ประเมินผลงาน วันที่.....

โครงการก่อสร้าง.....

ด้านหน้า

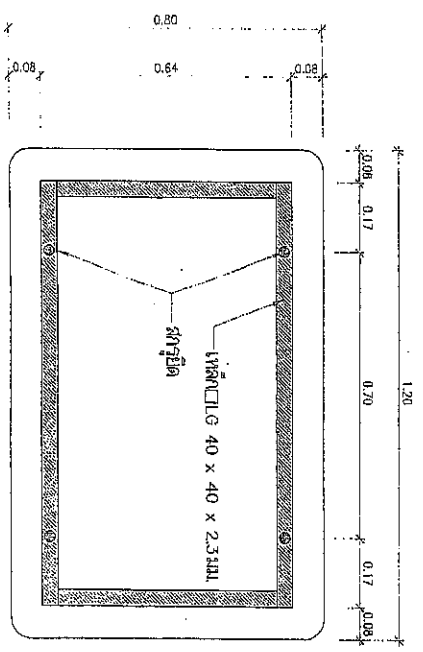

ด้านหลัง

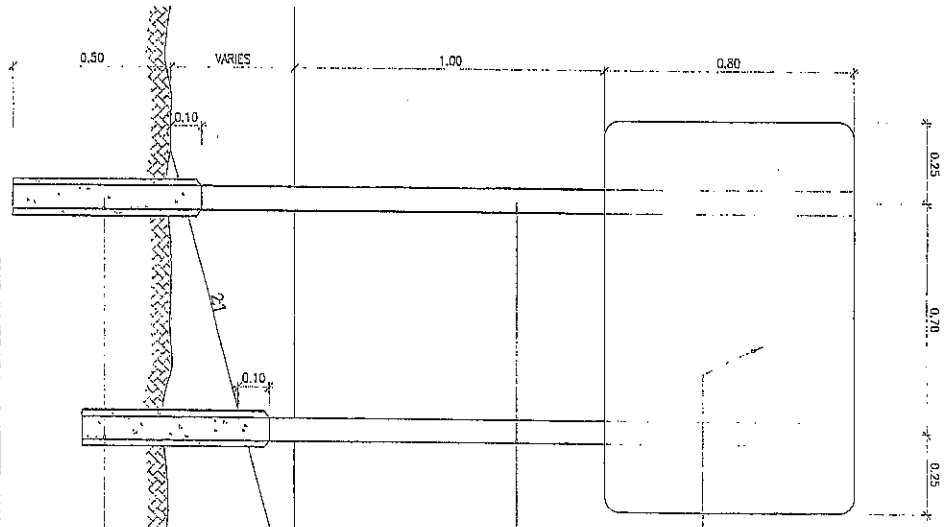

แสดงการปักเสาป้าย

แผ่นป้าย ด้านหลังของเหล็กป้าย
 เสาในทาบตีหมอน 2 ครั้ง แล้วทาบหรือพืดลวด
 2 ครั้งได้ TOA หรือ เขียนทำ (สีขาว)

เหล็ก ๗ 75 x 75 x 3.2 มม.

เสาหมอนลวด 0.15 x 0.15 x 0.60 ม.

กรมการปริมาตรส่วนสิ่งแวดล้อมประเทศไทย

นาย..... วิศวกร

นาย..... วิศวกร

นาย..... วิศวกร

นาย..... วิศวกร

นาย..... วิศวกร

ขนาดป้าย 80 x 120 เซนติเมตร

วัสดุที่ใช้ วัสดุเหล็กทาบหมอนขนาด ๗๕ มม. ๓๓๓ ๓๕๑

การติดตั้ง ติดตั้ง จุดเชื่อมบนของเสาหมอนลวดของเหล็กติดกับ

โครงสร้าง

หมายเหตุ 1. รั้วป้ายมีความสูงตั้งแต่หมอนเหล็กขึ้นจากหมอน

2. เสาหมอนเป็นวัสดุท่อหรือวัสดุอื่นที่มีขนาดหมอน

3. ตัวป้ายมีสีเงินและเสาหมอนลวดมีสีเทาหรือสีอื่น

ใบเสนอราคาจ้างด้วยวิธีการประกวดราคาอิเล็กทรอนิกส์
(e-bidding) แนบท้ายสัญญาจ้างก่อสร้าง เลขที่ ๑๐๖ /๒๕๖๗
ลงวันที่ ๒ พฤษภาคม ๒๕๖๗ จำนวน ๓ หน้า

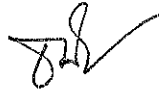

ลงชื่อ.....ผู้ว่าจ้าง
(.....นายธนภต อัดทะสัมปณณะ.....)

รองนายกองค์การบริหารส่วนจังหวัด ปฏิบัติราชการแทน
นายกองค์การบริหารส่วนจังหวัดสระบุรี

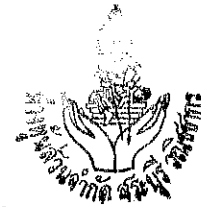

ลงชื่อ.....ผู้รับจ้าง
(.....นายมงคล บุญญาสิทธิ์.....)

ผู้รับมอบอำนาจ

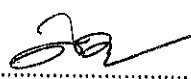

ลงชื่อ.....พยาน
(.....นางละอองดาว บำรุงญาติ.....)

นักบริหารงานการคลัง ระดับต้น

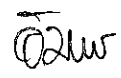

ลงชื่อ.....พยาน
(.....นางสาวอัมพร ประชาชน.....)

นักวิชาการพัสดุปฏิบัติการ

ใบเสนอราคาจ้างก่อสร้างด้วยวิธีประกวดราคาอิเล็กทรอนิกส์ (e-bidding)

เรียน หัวหน้าหน่วยงานของรัฐ

๑. ข้าพเจ้า ห้างหุ้นส่วนจำกัด สระบุรีวิถิษากร เลขที่ ๑๗/๙ถนน เทศบาลตำบล ปากเพรียว อำเภอ เมืองสระบุรีจังหวัด สระบุรี รหัสไปรษณีย์ ๑๘๐๐๐ โทรศัพท์ ๐๓๖๗๓๒๑๐๗ โดย นายมงคล ศิริพัฒน์กุล ผู้ลงนามข้างท้ายนี้ ได้พิจารณาเงื่อนไขต่าง ๆ ในเอกสารประกวดราคาอิเล็กทรอนิกส์ และเอกสารเพิ่มเติม (ถ้ามี) เลขที่ ๑๓/๒๕๖๗ โดยตลอดและยอมรับข้อกำหนดและเงื่อนไขนั้นแล้ว รวมทั้งรับรองว่าข้าพเจ้าเป็นผู้มีคุณสมบัติครบถ้วนตามที่กำหนดและไม่เป็นผู้ทำงานของหน่วยงานของรัฐ

๒. ข้าพเจ้าขอเสนอที่จะทำงาน ประกวดราคาจ้างก่อสร้างปรับปรุงถนนลาดยาง สาย สบ.ถ๑-๐๐๓๐ บ้านหนองสมิคร - บ้านหนองจรเข้ ต.โคกแย้ - ต.หนองจรเข้ อ.หนองแค จ.สระบุรี ด้วยวิธีประกวดราคาอิเล็กทรอนิกส์ (e-bidding) ตามข้อกำหนดเงื่อนไขแบบรูปรายการละเอียดแห่งเอกสารประกวดราคาอิเล็กทรอนิกส์ ตามราคาตั้งที่ได้ระบุไว้ในบัญชีรายการก่อสร้างหรือใบแจ้งปริมาณราคา เป็นเงินทั้งสิ้น ๕,๙๐๕,๐๐๐.๐๐บาท (สี่ล้านเก้าแสนห้าพันบาทถ้วน) ซึ่งได้รวมภาษีมูลค่าเพิ่ม ตลอดจนภาษีอากรอื่นๆ และค่าใช้จ่ายที่ส่งไปเรียบร้อยแล้ว

๓. ข้าพเจ้าจะยื่นคำเสนอราคาเป็นระยะเวลา ๒๕๐ วัน ตั้งแต่วันยื่นข้อเสนอ และ องค์การบริหารส่วนจังหวัดสระบุรี อาจรับคำเสนอนี้ ณ เวลาใดก็ได้ก่อนที่จะครบกำหนดระยะเวลาดังกล่าว หรือระยะเวลาที่ได้ยึดออกไปตามเหตุผลอันสมควรที่ องค์การบริหารส่วนจังหวัดสระบุรี ร้องขอ

๔. ข้าพเจ้ารับรองว่าจะส่งมอบงานตามเงื่อนไขที่เอกสารประกวดราคาอิเล็กทรอนิกส์กำหนดไว้

๕. ในกรณีที่ข้าพเจ้าได้รับการพิจารณาให้เป็นผู้ชนะการประกวดราคาอิเล็กทรอนิกส์ ข้าพเจ้ารับรองที่จะ

๕.๑ ทำสัญญาตามแบบสัญญาจ้างก่อสร้างแนบท้ายเอกสารการประกวดราคาอิเล็กทรอนิกส์ หรือตามที่สำนักอัยการสูงสุดได้แก้ไขเพิ่มเติมแล้ว กับ องค์การบริหารส่วนจังหวัดสระบุรี ภายใน ๗ วัน นับถัดจากวันที่ได้รับหนังสือให้ไปทำสัญญา

๕.๒ มอบหลักประกันการปฏิบัติตามสัญญา ตามที่ระบุไว้ในข้อ ๗ ของเอกสารการประกวดราคาอิเล็กทรอนิกส์ ให้แก่ องค์การบริหารส่วนจังหวัดสระบุรี ขณะที่ได้ลงนามในสัญญาเป็นจำนวนร้อยละ ๕.๐๐ ของราคาตามสัญญาที่ได้ระบุไว้ในใบเสนอราคานี้ เพื่อเป็นหลักประกันการปฏิบัติตามสัญญาโดยถูกต้องและครบถ้วน

หากข้าพเจ้าไม่ปฏิบัติตามที่ระบุไว้ในข้อ ๕.๑ และ/หรือข้อ ๕.๒ ดังกล่าวข้างต้น ข้าพเจ้ายอมให้ องค์การบริหารส่วนจังหวัดสระบุรี ริบ หลักประกันการเสนอราคาหรือเรียกธำจจากผู้ออกหนังสือค้ำประกัน ข้าพเจ้ายอมชดใช้ค่าเสียหายใด ๆ ที่อาจมีแก่ องค์การบริหารส่วนจังหวัดสระบุรี และ องค์การบริหารส่วนจังหวัดสระบุรี มีสิทธิจะให้ผู้อื่นยื่นข้อเสนอรายอื่นเป็นผู้ชนะการประกวดราคาอิเล็กทรอนิกส์ได้ หรือองค์การบริหารส่วนจังหวัดสระบุรี อาจดำเนินการจัดจ้างการประกวดราคาอิเล็กทรอนิกส์ใหม่ก็ได้

๖. ข้าพเจ้ายอมรับว่า องค์การบริหารส่วนจังหวัดสระบุรี ไม่มีความผูกพันที่จะรับผูกพันนี้ หรือใบเสนอราคาใด ๆ รวมทั้งไม่ต้องรับผิดชอบในค่าใช้จ่ายใด ๆ อันอาจเกิดขึ้นในการที่ข้าพเจ้าได้เข้ายื่นข้อเสนอครั้งนี้

๐๒๖
(นางสาวอัมพร ประชาชน)

๗. เพื่อเป็นหลักประกันในการปฏิบัติโดยถูกต้อง ตามที่ได้ทำความเข้าใจและตามความผูกพันแห่ง คำเสนอนี้ ข้าพเจ้าขอมอบ หนังสือค้ำประกันอิเล็กทรอนิกส์ เพื่อเป็นหลักประกันการเสนอราคาเป็นเงินจำนวน ๒๖๕,๐๐๐.๐๐ บาท มาพร้อมนี้

๘. ข้าพเจ้าได้ตรวจทานตัวเลขและตรวจสอบเอกสารต่าง ๆ ที่ได้ยื่นพร้อมใบเสนอราคานี้โดย ละเอียดแล้ว และเข้าใจดีว่า องค์การบริหารส่วนจังหวัดสระบุรี ไม่ต้องรับผิดชอบใด ๆ ในความผิดพลาดหรือตกหล่น

๙. ใบเสนอราคานี้ได้ยื่นเสนอโดยบริสุทธิ์ยุติธรรม และปราศจากกลฉ้อฉล หรือการสมรู้ร่วมคิดกัน โดยไม่ชอบด้วยกฎหมายกับบุคคลใดบุคคลหนึ่ง หรือหลายบุคคล หรือกับห้างหุ้นส่วน บริษัทใด ๆ ที่ได้ยื่นเสนอราคา ในคราวเดียวกัน

เสนอมา ณ วันที่ ๑ มีนาคม พ.ศ. ๒๕๖๗ เวลา ๑๐:๕๐:๓๑ น.

(นายมงคล ศิริพัฒน์กุล)

ผู้มีอำนาจลงนาม หรือ ผู้รับมอบอำนาจ

เลขที่โครงการ ๖๖๑๑๙๓๕๔๔๒๐

ใบเสนอราคาเลขที่ ๖๗๐๓๑๖๐๐๐๖๗๖

รหัสอ้างอิง OTP-mbtQ

เลขประจำตัวผู้เสียภาษี ๐๑๙๓๕๒๕๐๐๐๐๓๐

อำนาจถูกต้อง

อ.นพ

(นางสาวอัมพร ประชาชน)
นักวิชาการพัสดุปฏิบัติการ

ใบแจ้งปริมาณงานและราคาแนบท้ายสัญญาจ้างก่อสร้าง เลขที่ ๑๐๖/๒๕๖๗
ลงวันที่ ๒ พฤษภาคม ๒๕๖๗ จำนวน ๒ หน้า



ลงชื่อ.....ผู้ว่าจ้าง

(.....นายธนภุต อัคระสัมปณณะ.....)

รองนายกองค์การบริหารส่วนจังหวัด ปฏิบัติราชการแทน

นายกองค์การบริหารส่วนจังหวัดสระบุรี



ลงชื่อ.....ผู้รับจ้าง

(.....นายมงคล บุญญาสิทธิ.....)

ผู้รับมอบอำนาจ

ลงชื่อ.....พยาน

(.....นางละอองดาว บำรุงญาติ.....)

นักบริหารงานการคลัง ระดับต้น



ลงชื่อ.....พยาน

(.....นางสาวอัมพร ประชาชน.....)

นักวิชาการพัสดุปฏิบัติการ

เอกสารแนบท้ายสัญญาข้อที่ 14-01
วันที่ 14/01/2020

ใบแจ้งปริมาณงานและราคา

โครงการงานก่อสร้างโรงเรียนสหประชาชาติ ตาม ตบ.๓๑-๐๐๓๐ บ้านหนองทรายดำ ต.โคกแก้ว - อ.หนองทราย อ.หนองแค จ.สระบุรี

ลำดับที่	รายการ	หน่วย	จำนวน	ราคาต่อหน่วย	ราคาขั้น	RN	ราคาต่อหน่วย x RN	ราคาต่อตาราง
1	งานผิวทาง							
1.1	Asphalt Hot Mix in - Place Recycling	ตร.ม.	12,300.000	243.65	2,996,895.00	1.3642	332.08	4,084,584.00
2	งานผิวทางชั้น							
2.1	งานเตรียมผิวที่แตกโถก (TACK COAT) ทางชั้น	ตร.ม.	130.000	13.83	1,797.90	1.3642	18.85	2,450.50
2.2	งานชั้นผิวทางบดอัดคอนกรีต ขนาด 4-9 ซม. (ทางชั้น)	ตร.ม.	130.000	180.67	23,487.10	1.3642	246.24	32,011.20
3	งานติดตั้งราง							
3.1	ติดตั้งโพลีลาติค+ทางชั้น	ตร.ม.	488.000	290.00	141,520.00	1.3642	395.25	192,882.00
3.2	Rumble Strip	ตร.ม.	31.200	450.00	14,040.00	1.3642	613.32	19,135.58
4	ป้ายต่างๆ							
4.1	ป้ายกำหนดน้ำหนักบรรทุก	ชุด	2.000	11,760.00	23,520.00	1.3642	16,028.13	32,056.26
4.2	ป้ายเตือนแบบ MAST ARM พร้อมไฟกระพริบ 2 ดวง	ชุด	3.000	75,000.00	225,000.00	1.3642	102,220.22	306,660.66
4.3	ป้ายโครงการ (ป้ายเหล็ก)	ชุด	1.000	4,840.00	4,840.00	1.3642	6,590.11	6,590.11
5	งานปรับปรุง-ติดตั้ง อุปกรณ์อำนวยความสะดวก,ป้ายจราจรและเครื่องหมายปลอดภัยบริเวณหน้าโรงเรียน และทางแยก							
5.1	วัสดุเคลื่อนย้ายวางระวางขึ้นตามคันดิน+ตั้งสัญลักษณ์ผิวทาง (สีแดง, สีขาว, สีเหลือง, สีดำ)	ตร.ม.	142.970	1,000.00	142,970.00	1.3642	1,362.94	194,839.53
5.2	เส้นหยด (สีพอร์โบลอสติก)	ตร.ม.	3.600	290.00	1,044.00	1.3642	395.25	1,422.90
5.3	ทางข้ามม้าลาย (สีพอร์โบลอสติก)	ตร.ม.	12.000	290.00	3,480.00	1.3642	395.25	4,743.00
5.4	Optical Speed Bar (สีพอร์โบลอสติก)	ตร.ม.	69.840	290.00	20,253.60	1.3642	395.25	27,604.26
TOTAL								4,905,000.00

หน้ารวมที่ 04

02/01/20

(นางสาวอัมพร ปะชูรัมย์)
วิศวกรโครงการ

เงื่อนไขและหลักเกณฑ์ ประเภทงานก่อสร้าง
สูตรและวิธีการคิดคำนวณที่ใช้กับสัญญาแบบปรับราคาได้ (ค่า K)
แนบท้ายสัญญาจ้างก่อสร้าง เลขที่ ๑๐๖ /๒๕๖๗
ลงวันที่ ๒ พฤษภาคม ๒๕๖๗ จำนวน ๑๐ หน้า



ลงชื่อ.....ผู้ว่าจ้าง
(.....นายธนกฤต อัครธัมภ์คุณนะ.....)
รองนายกองค์การบริหารส่วนจังหวัด ปฏิบัติราชการแทน
นายกองค์การบริหารส่วนจังหวัดสระบุรี



ลงชื่อ.....ผู้รับจ้าง
(.....นายมงคล บุญญาสิทธิ.....)
ผู้รับมอบอำนาจ



ลงชื่อ.....พยาน
(.....นางละอองดาว บำรุงญาติ.....)
นักบริหารงานการคลัง ระดับต้น



ลงชื่อ.....พยาน
(.....นางสาวอัมพร ประชาชน.....)
นักวิชาการพัสดุปฏิบัติการ

1. เอกสารสูตรเงื่อนไข หลักเกณฑ์ สัญญาแบบปรับราคาได้
2. การตรวจสอบค่า K
 - กรณีมีเงินเพิ่ม ปกติ
 - กรณีมีเงินลดและเพิ่มในครั้งเดียวกัน
 - กรณีงานเสร็จเกินเวลาสัญญา ซึ่งมีการเปรียบเทียบค่า K เดือนที่ส่งงาน กับค่า K เดือนที่หมดสัญญา
3. หนังสือร้องขอค่า K ที่เกิน 90 วัน
4. ตัวอย่างดัชนีราคาของกระทรวงพาณิชย์

สำเนาถูกต้อง

๐๒๗

(นางสาวอัมพร ประชาชน)
นักวิชาการพัฒนาปฏิบัติการ

เงื่อนไข หลักเกณฑ์ ประเภทงานก่อสร้าง สูตรและวิธีการคำนวณที่ใช้กับสัญญาแบบปรับราคาได้

ก. เงื่อนไขและหลักเกณฑ์

1. สัญญาแบบปรับราคาได้นี้ให้ใช้กับงานก่อสร้างทุกประเภท รวมถึงงานปรับปรุงและซ่อมแซมซึ่งเบิกจ่ายค่างานในลักษณะหมวดค่าครุภัณฑ์ ที่ดินและสิ่งก่อสร้าง หมวดเงินอุดหนุนและหมวดรายจ่ายอื่นที่เบิกจ่ายในลักษณะค่าที่ดินและสิ่งก่อสร้างที่อยู่ในเงื่อนไขและหลักเกณฑ์ตามที่ได้กำหนดนี้

2. สัญญาแบบปรับราคาได้นี้ให้ใช้ทั้งในกรณีเพิ่มหรือลดค่างานจากค่างานเดิมตามสัญญา เมื่อดัชนีราคาซึ่งจัดทำขึ้นโดยกระทรวงพาณิชย์ มีการเปลี่ยนแปลงสูงขึ้นหรือลดลงจากเดิมขณะเมื่อวันเปิดซองประกวดราคา สำหรับกรณีที่จัดจ้างโดยวิธีอื่น ให้ใช้วันเปิดซองราคาแทน

3. การนำสัญญาแบบปรับราคาได้ไปใช้นั้น ผู้ว่าจ้างต้องแจ้งและประกาศให้ผู้รับจ้างทราบ เช่น ในวันประกาศประกวดราคาฯ และต้องระบุในสัญญาจ้างด้วยว่างานจ้างเหมาชิ้น ๆ จะใช้สัญญาแบบปรับราคาได้ พร้อมทั้งกำหนดประเภทของงานก่อสร้าง สูตรและวิธีการคำนวณที่ทำให้มีการปรับเพิ่มหรือลดค่างานไว้ให้ชัดเจน

ในกรณีที่มียานก่อสร้างหลายประเภทในงานจ้างคราวเดียวกัน จะต้องแยกประเภทงานก่อสร้างแต่ละประเภทให้ชัดเจนตามลักษณะของงานก่อสร้างนั้น ๆ และให้สอดคล้องกับสูตรที่กำหนดไว้

4. การขอเงินเพิ่มค่างานก่อสร้างตามสัญญาแบบปรับราคาได้นี้ เป็นหน้าที่ของผู้รับจ้างที่จะต้องเรียกร้องภายในกำหนด 90 วัน นับตั้งแต่วันที่ผู้รับจ้างได้ส่งมอบงานงวดสุดท้ายหากพ้นกำหนดนี้ไปแล้วผู้รับจ้างไม่มีสิทธิที่จะเรียกร้องเงินเพิ่มค่างานก่อสร้างจากผู้ว่าจ้างได้อีกต่อไป และในกรณีที่ผู้ว่าจ้างจะต้องเรียกเงินคืนจากผู้รับจ้าง ให้ผู้ว่าจ้างที่เป็นคู่สัญญาเรียกเงินคืนจากผู้รับจ้างโดยเร็ว หรือให้หักค่างานของงวดต่อไปหรือให้หักเงินจากหลักประกันสัญญา แล้วแต่กรณี

5. การพิจารณาคำนวณเงินเพิ่มหรือลด และการจ่ายเงินเพิ่มหรือเรียกคืนจากผู้รับจ้างตามเงื่อนไขของสัญญาแบบปรับราคาได้ ต้องได้รับการตรวจสอบและเห็นชอบจากสำนักงบประมาณและให้ถือการพิจารณาวินิจฉัยของสำนักงบประมาณเป็นที่สิ้นสุด

สำเนาถูกต้อง

๐๒๖

(นางสาวอัมพร ประหาสน์)
นักวิชาการพัสดุปฏิบัติการ

ข. ประเภทงานก่อสร้างและสูตรที่ใช้กับสัญญาแบบปรับราคาได้

ในการพิจารณาเพิ่มหรือลดราคาค่างานจ้างเหมาก่อสร้างให้คำนวณตามสูตรดังนี้

	P	=	(Po) x (K)
กำหนดให้	P	=	ราคาค่างานต่อหน่วยหรือราคาค่างานเป็นงวดที่จะต้องจ่ายให้ผู้รับจ้าง
	Po	=	ราคาค่างานต่อหน่วยที่ผู้รับจ้างประมูลได้ หรือราคาค่างานเป็นงวดซึ่งระบุไว้ในสัญญาแล้วแต่กรณี
	K	=	ESCALATION FACTOR ที่หักด้วย 4% เมื่อต้องเพิ่มค่างานหรือบวกเพิ่ม 4% เมื่อต้องเรียกค่างานคืน

ESCALATION FACTOR หาได้จากสูตร ซึ่งแบ่งตามประเภทและลักษณะงานดังนี้

หมวดที่ 1 งานอาคาร

งานอาคาร หมายถึง ตัวอาคาร เช่น ที่ทำการ โรงเรียน โรงพยาบาล หอพัก ที่พักอาศัย หอประชุม อิมจันทร์ อิมเนเซียม สระว่ายน้ำ โรงอาหาร คลังพัสดุ โรงงาน รั้ว เป็นต้น และให้หมายความรวมถึง

- 1.1 ไฟฟ้าของอาคารบรรจบถึงสายเมนจำหน่าย แต่ไม่รวมถึงหม้อแปลงและระบบไฟฟ้าภายในบริเวณ
 - 1.2 ประปาของอาคารบรรจบถึงท่อเมนจำหน่าย แต่ไม่รวมถึงระบบประปาภายในบริเวณ
 - 1.3 ระบบท่อหรือระบบสายต่าง ๆ ที่ติดตั้งหรือฝังอยู่ในส่วนของอาคาร เช่น ท่อปรับอากาศ ท่อก๊าซ สายไฟฟ้าสำหรับเครื่องปรับอากาศ สายล่อฟ้า ฯลฯ
 - 1.4 ทางระบายน้ำของอาคารจนถึงทางระบายน้ำภายนอก
 - 1.5 ส่วนประกอบที่จำเป็นสำหรับอาคาร เฉพาะส่วนที่ติดกับอาคาร โดยต้องสร้างหรือประกอบพร้อมกับการก่อสร้างอาคาร แต่ไม่รวมถึงเครื่องจักรหรือเครื่องมือกลที่นำมาประกอบหรือติดตั้ง เช่น ลิฟท์ เครื่องคอมพิวเตอร์ เครื่องสูบน้ำ เครื่องปรับอากาศ พัดลม ฯลฯ
 - 1.6 ทางเท้ารอบอาคาร ดินถม ดินดัก ห่างจากอาคารโดยรอบไม่เกิน 3 เมตร
- ใช้สูตร K = 0.25 + 0.15 H/Mo + 0.10 Cv/Co + 0.40 Mv/Mo + 0.10 Sv/So

หมวดที่ 2 งานดิน

- 2.1 งานดิน หมายถึง การขุดดิน การตักดิน การบดอัดดิน การขุดเปิดหน้าดิน การเกลี่ย บดอัดดิน การขุด-ถมบดอัดแน่นเขื่อน คลอง คันคลอง คันกั้นน้ำ คันทาง ซึ่งต้องใช้เครื่องจักรเครื่องมือกลปฏิบัติงาน สำหรับการถมดินให้หมายความถึงการถมดินหรือทรายหรือวัสดุอื่น ที่มีการควบคุม คุณสมบัติของวัสดุนั้นและมีข้อกำหนดวิธีการถม รวมถึงมีการบดอัดแน่นโดยใช้เครื่องจักร เครื่องมือกล เพื่อให้ได้ถูกต้องมาตรฐานตามที่กำหนดไว้ เช่นเดียวกับงานก่อสร้างถนนหรือเขื่อนชลประทาน



ทั้งนี้ให้รวมถึงงานประเภท EMBANKMENT , EXCAVATION , SUBBASE , SELECTED , MATERIAL , UNTREATED BASE และ SHOULDER

$$\text{ใช้สูตร } K = 0.30 + 0.10 I/I_0 + 0.40 E/E_0 + 0.20 F/F_0$$

2.2 งานหินเรียง หมายถึง งานหินขนาดใหญ่นำมาเรียงกันเป็นชั้นให้เป็นระเบียบจนได้ความหนาที่ต้องการ โดยในช่องว่างระหว่างหินใหญ่จะแซมด้วยหินย่อยหรือกรวดขนาดต่าง ๆ และทราย ให้เต็มช่องว่าง มีการควบคุมคุณสมบัติของวัสดุและมีข้อกำหนดวิธีปฏิบัติ โดยใช้เครื่องจักร เครื่องมือกล หรือแรงคนและให้หมายความรวมถึงงานหินทิ้ง งานหินเรียง ขาแนว หรืองานหินใหญ่ที่มีลักษณะคล้ายคลึงกันเพื่อการป้องกันการกัดเซาะพังทลายของลาดตลิ่งและท้องลำนํ้า

$$\text{ใช้สูตร } k = 0.40 + 0.20 I/I_0 + 0.20 M/M_0 + 0.20 F/F_0$$

2.3 งานเจาะระเบิดหิน หมายถึง งานเจาะระเบิดหินทั่ว ๆ ไป ระยะทางขนย้ายไป-กลับ ประมาณไม่เกิน 2 กิโลเมตร ยกเว้นงานเจาะระเบิดอุโมงค์ซึ่งต้องใช้เทคนิคขั้นสูง

$$\text{ใช้สูตร } K = 0.45 + 0.15 I/I_0 + 0.10 M/M_0 + 0.20 E/E_0 + 0.10 F/F_0$$

หมวดที่ 3 งานทาง

3.1 งานผิวทาง PRIME COAT , TACK COAT , SEAL COAT

$$\text{ใช้สูตร } K = 0.30 + 0.40 A/A_0 + 0.20 E/E_0 + 0.10 F/F_0$$

3.2 งานผิวทาง SURFACE TREATMENT SLURRY SEAL

$$\text{ใช้สูตร } K = 0.30 + 0.10 M/M_0 + 0.30 A/A_0 + 0.20 E/E_0 + 0.10 F/F_0$$

3.3 งานผิวทาง ASPHALTIC CONCRETE , PENETRATION MACADAM

$$\text{ใช้สูตร } K = 0.30 + 0.10 M/M_0 + 0.40 A/A_0 + 0.10 E/E_0 + 0.10 F/F_0$$

3.4 งานผิวถนนคอนกรีตเสริมเหล็ก หมายถึง ผิวถนนคอนกรีตที่ใช้เหล็กเสริม ซึ่งประกอบด้วย ตะแกรงเหล็กเส้นหรือตะแกรงลวดเหล็กกล้าเชื่อมติด (WELDED STEEL WIRE FARRIC) เหล็กเดือย (DOWEL BAR) เหล็กขี้ด (DEFORMED TIE BAR) และรอยต่อต่าง ๆ (JOINT) ทั้งนี้ให้หมายความรวมถึง แผ่นพื้นคอนกรีตเสริมเหล็กบริเวณคอสะพาน (R.C.BRIDGE APPROACH) ด้วย

$$\text{ใช้สูตร } K = 0.30 + 0.10 I/I_0 + 0.35 C/C_0 + 0.10 M/M_0 + 0.15 S/S_0$$

3.5 งานท่อระบายน้ำคอนกรีตเสริมเหล็กและงานบ่อพัก หมายถึง ท่อคอนกรีตเสริมเหล็กสำหรับงานระบายน้ำ (PRECAST REINFORCED CONCRETE DRAINAGE PIPE) งานวางระบายน้ำคอนกรีตเสริมเหล็กและบริเวณลาดคอสะพาน รวมทั้งงานบ่อพักคอนกรีตเสริมเหล็กและงานคอนกรีตเสริมเหล็กอื่นที่มีรูปแบบและลักษณะงานคล้ายคลึงกัน เช่น งานบ่อพัก (MANHOLE) ท่อร้อยสายโทรศัพท์ ท่อร้อยสายไฟฟ้า เป็นต้น

ส่วนมากต้อง



(นางสาวอัมพร ประชาชน)
นักวิชาการพัสดุปฏิบัติการ

$$\text{ใช้สูตร } K = 0.35 + 0.20 \text{ It/Io} + 0.15 \text{ Ct/Co} + 0.15 \text{ Mt/Mo} + 0.15 \text{ St/So}$$

3.6 งานโครงสร้างคอนกรีตเสริมเหล็กและงานเชื่อมกันค้ำยัน หมายถึง สะพานคอนกรีตเสริมเหล็กโครงสร้างฐานรากคอนกรีตเสริมเหล็กคอสะพาน (R.C.BEARING UNIT) ท่อเหลี่ยมคอนกรีตเสริมเหล็ก (R.C.BOX CULVERT) หอดังน้ำโครงสร้างคอนกรีตเสริมเหล็ก เชื่อมกันค้ำยันคอนกรีตเสริมเหล็ก ทำเทียบเรือคอนกรีตเสริมเหล็กและสิ่งก่อสร้างอื่นที่มีลักษณะคล้ายคลึงกัน

$$\text{ใช้สูตร } K = 0.30 + 0.10 \text{ It/Io} + 0.15 \text{ Ct/Co} + 0.20 \text{ Mt/Mo} + 0.25 \text{ St/So}$$

3.7 งานโครงสร้างเหล็ก หมายถึง สะพานเหล็กสำหรับคนเดินข้ามถนน โครงเหล็กสำหรับติดตั้งป้ายจราจรชนิดแขวนสูง เสาไฟฟ้าแรงสูง เสาวิทยุ เสาโทรทัศน์ หรืองานโครงสร้างอื่นที่มีลักษณะคล้ายคลึงกันแต่ไม่รวมถึงงานติดตั้งเสาโครงเหล็กสายส่งของการไฟฟ้าฝ่ายผลิตแห่งประเทศไทย

$$\text{ใช้สูตร } K = 0.25 + 0.10 \text{ It/Io} + 0.05 \text{ Ct/Co} + 0.20 \text{ Mt/Mo} + 0.40 \text{ St/So}$$

หมวดที่ 4 งานชลประทาน

4.1 งานอาคารชลประทานไม่รวมบานเหล็ก หมายถึง อาคารคอนกรีตเสริมเหล็กชนิดต่าง ๆ ที่ก่อสร้างในแนวคลองส่งน้ำหรือคลองระบายน้ำ เพื่อควบคุมระดับและหรือปริมาณน้ำ ได้แก่ ท่อระบายน้ำ น้ำตก รางเท สะพานน้ำ ท่อลอด ไชฟ่อน และอาคารชลประทานชนิดอื่น ๆ ที่ไม่มีบานระบายเหล็กแต่ไม่รวมถึงงานอาคารชลประทานขนาดใหญ่ เช่น ฝาย ทางระบายน้ำดิน หรืออาคารชลประทานประกอบของเขื่อน เป็นต้น

$$\text{ใช้สูตร } K = 0.40 + 0.20 \text{ It/Io} + 0.10 \text{ Ct/Co} + 0.10 \text{ Mt/Mo} + 0.20 \text{ St/So}$$

4.2 งานอาคารชลประทานรวมบานเหล็ก หมายถึง อาคารคอนกรีตเสริมเหล็กชนิดต่าง ๆ ที่ก่อสร้าง ในแนวคลองส่งน้ำหรือคลองระบายน้ำ เพื่อควบคุมระดับและหรือปริมาณน้ำ ได้แก่ ท่อส่งน้ำเข้านา ท่อระบายน้ำ ประตูระบายน้ำ อาคารอัดน้ำ ท่อลอดและอาคารชลประทาน ชนิดอื่น ๆ ที่มีบานระบายน้ำ แต่ไม่รวมถึงงานอาคารชลประทานขนาดใหญ่ เช่น ฝาย ทางระบายน้ำดิน หรืออาคารชลประทานประกอบของเขื่อน เป็นต้น

$$\text{ใช้สูตร } K = 0.35 + 0.20 \text{ It/Io} + 0.10 \text{ Ct/Co} + 0.10 \text{ Mt/Mo} + 0.25 \text{ St/So}$$

4.3 งานบานระบาย TRASHRACK และ STEEL LINER หมายถึง บานระบายเหล็กเครื่องกวน และโครงยก รวมทั้ง BULK HEAD GATE และงานท่อเหล็ก

$$\text{ใช้สูตร } K = 0.35 + 0.20 \text{ It/Io} + 0.45 \text{ Gt/Go}$$

4.4 งานเหล็กเสริมคอนกรีต และ ANCHOR BAR หมายถึง เหล็กเส้นที่ใช้เสริมในงานคอนกรีต และเหล็ก ANCHOR BAR ของงานฝาย ทางระบายน้ำดิน หรืออาคารชลประทานประกอบของเขื่อน ซึ่งมีสัญญาแยกจ่ายเฉพาะงานเหล็กดังกล่าวเท่านั้น

$$\text{ใช้สูตร } K = 0.25 + 0.15 \text{ It/Io} + 0.60 \text{ St/So}$$

สำเนาถูกต้อง



(นางสาวอัมพร ประชาชน)
นักวิชาการพัสดุปฏิบัติการ

4.5 งานคอนกรีตไม่รวมเหล็กและคอนกรีตคาคคลอง หมายถึง งานคอนกรีตเสริมเหล็กที่หักส่วนของเหล็กออกมาแยกคำนวณต่างหากของงานฝ่าย ทางระบายน้ำดินหรืออาคารชลประทานประกอบของเขื่อน ซึ่งมีสัญญาแยกจ่ายเฉพาะงานคอนกรีตดังกล่าวเท่านั้น

$$\text{ใช้สูตร } K = 0.40 + 0.15 \text{ It/lo} + 0.25 \text{ Ct/Co} + 0.20 \text{ Mt/Mo}$$

4.6 งานเจาะ หมายถึง การเจาะพร้อมทั้งฝังท่อกรุนครุในไม่น้อยกว่า 48 มิลลิเมตร ในชั้นดินหินผุหรือหินที่แตกหัก เพื่ออัดฉีดน้ำปูน และให้รวมถึงงานซ่อมแซมฐานรากอาคารชลประทาน ถนนและอาคารต่าง ๆ โดยการอัดฉีดน้ำปูน

$$\text{ใช้สูตร } K = 0.40 + 0.20 \text{ It/lo} + 0.10 \text{ Mt/Mo} + 0.20 \text{ E/Eo} + 0.10 \text{ F/Fo}$$

4.7 งานอัดฉีดน้ำปูน ค่าอัดฉีดน้ำปูนจะเพิ่มหรือลด ให้เฉพาะราคาซีเมนต์ที่เปลี่ยนแปลงตามดัชนีราคาของซีเมนต์ ที่กระทรวงพาณิชย์จัดทำขึ้น ในเดือนที่ส่งงานแต่ละงวด กับเดือนที่เปิดซองประกวดราคาหมวดที่ 5 งานระบบสาธารณูปโภค

5.1 งานวางท่อ AC และ PVC

5.1.1 ในกรณีที่ผู้ว่าจ้างเป็นผู้จัดหาท่อและหรืออุปกรณ์ให้

$$\text{ใช้สูตร } K = 0.50 + 0.25 \text{ It/lo} + 0.25 \text{ Mt/Mo}$$

5.1.2 ในกรณีที่ผู้รับจ้างเป็นผู้จัดหาท่อ AC และหรืออุปกรณ์

$$\text{ใช้สูตร } K = 0.40 + 0.10 \text{ It/lo} + 0.10 \text{ Mt/Mo} + 0.40 \text{ AC/ACo}$$

5.1.3 ในกรณีที่ผู้รับจ้างเป็นผู้จัดหาท่อ PVC และหรืออุปกรณ์

$$\text{ใช้สูตร } K = 0.40 + 0.10 \text{ It/lo} + 0.10 \text{ Mt/Mo} + 0.40 \text{ PVC/PVCo}$$

5.2 งานวางท่อเหล็กเหนียวและท่อ HYDENSITY POLYETHYLENE

5.2.1 ในกรณีที่ผู้ว่าจ้างเป็นผู้จัดหาท่อและหรืออุปกรณ์ให้

$$\text{ใช้สูตร } K = 0.40 + 0.10 \text{ It/lo} + 0.15 \text{ Mt/Mo} + 0.20 \text{ E/Eo} + 0.15 \text{ F/Fo}$$

5.2.2 ในกรณีที่ผู้รับจ้างเป็นผู้จัดหาท่อเหล็กเหนียวและหรืออุปกรณ์และให้รวมถึงงาน

TRANSMISSION CONDUIT

$$\text{ใช้สูตร } K = 0.40 + 0.10 \text{ It/lo} + 0.10 \text{ Mt/Mo} + 0.10 \text{ E/Eo} + 0.30 \text{ GIP/GIPo}$$

5.2.3 ในกรณีที่ผู้รับจ้างเป็นผู้จัดหาท่อ HYDENSITY POLYETHYLENE และหรืออุปกรณ์

5.3 งานปรับปรุงระบบอุโมงค์ส่งน้ำและงาน SECONDARY LINING

$$\text{ใช้สูตร } K = 0.40 + 0.10 \text{ It/lo} + 0.15 \text{ E/Eo} + 0.35 \text{ GIP/GIPo}$$

5.4 งานวางท่อ PVC หุ้มด้วยคอนกรีต

$$\text{ใช้สูตร } K = 0.30 + 0.10 \text{ It/lo} + 0.20 \text{ Ct/Co} + 0.05 \text{ Mt/Mo} + 0.05 \text{ St/So} + 0.30 \text{ PVC/PVCo}$$

สำเนาถูกต้อง



(นางสาวอัมพร ประชาชน)
นักวิชาการพัสดุปฏิบัติการ

5.5 งานวางท่อ PVC กลบทราย

$$\text{ใช้สูตร } K = 0.25 + 0.05 \text{ It/Io} + 0.05 \text{ Mt/Mo} + 0.65 \text{ PVC/PVCo}$$

5.6 งานวางท่อเหล็กอบสังกะสี

$$\text{ใช้สูตร } K = 0.25 + 0.25 \text{ It/Io} + 0.50 \text{ GIP/GIPo}$$

ประเภทงานและสูตรต่อไปนี้ ใช้เฉพาะงานก่อสร้างของการไฟฟ้าฝ่ายผลิตแห่งประเทศไทยเท่านั้น

5.7 งานก่อสร้างระบบสายส่งแรงสูงและสถานีไฟฟ้าย่อย

5.7.1 งานติดตั้งเสา โครงเหล็กสายส่งและอุปกรณ์รวมทั้งงานติดตั้งอุปกรณ์ ไฟฟ้าสถานีย่อยสำหรับงานติดตั้ง เสา โครงเหล็กสายส่งและอุปกรณ์ ประกอบด้วย ลักษณะงานดังนี้ คือ PRELIMINARY WORK (ยกเว้น BOUNDARY POST) , TOWERS , INSULATOR STRING AND OVERHEAD GROUND WIRE ASSEMBLIES, CONDUCTOR AND OVERHEAD GROUND WIRE STRINGING , LINE ACCESSORIES , GROUNDING MATERIALS

สำหรับงานติดตั้งอุปกรณ์ไฟฟ้าสถานีไฟฟ้าย่อย หมายถึง เฉพาะการติดตั้งอุปกรณ์ไฟฟ้าเท่านั้น

$$\text{ใช้สูตร } K = 0.60 + 0.25 \text{ It/Io} + 0.15 \text{ Fv/Fo}$$

5.7.2 งานก่อสร้างฐานรากไฟฟ้า (TOWER FOUNDATION) และงานติดตั้ง BOUNDARY POST

$$\text{ใช้สูตร } K = 0.35 + 0.20 \text{ It/Io} + 0.20 \text{ Cv/Co} + 0.10 \text{ Sv/So} + 0.15 \text{ Fv/Fo}$$

5.7.3 งานก่อสร้างฐานรากอุปกรณ์ไฟฟ้าสถานีไฟฟ้าย่อย

$$\text{ใช้สูตร } K = 0.50 + 0.20 \text{ It/Io} + 0.15 \text{ Cv/Co} + 0.15 \text{ Sv/So}$$

5.8 งานหล่อและตอกเสาเข็มคอนกรีตอัดแรง

5.8.1 งานเสาเข็มคอนกรีตอัดแรง

$$\text{ใช้สูตร } K = 0.35 + 0.15 \text{ It/Io} + 0.20 \text{ Cv/Co} + 0.30 \text{ Sv/So}$$

5.8.2 งานเสาเข็มแบบ CAST IN PLACE

$$\text{ใช้สูตร } K = 0.30 + 0.10 \text{ It/Io} + 0.25 \text{ Cv/Co} + 0.35 \text{ Sv/So}$$

ประเภทงานและสูตรต่อไปนี้ใช้เฉพาะงานก่อสร้างของการไฟฟ้าส่วนภูมิภาคเท่านั้น

5.9 งานก่อสร้างสายส่งแรงสูงระบบแรงดัน 69-115 KV.

5.9.1 ในกรณีที่ผู้ว่าจ้างเป็นผู้จัดหาวัสดุและหรืออุปกรณ์ให้

$$\text{ใช้สูตร } K = 0.80 + 0.05 \text{ It/Io} + 0.10 \text{ Mt/Mo} + 0.05 \text{ Fv/Fo}$$

5.9.2 ในกรณีที่ผู้รับจ้างเป็นผู้จัดหาวัสดุหรืออุปกรณ์

$$\text{ใช้สูตร } K = 0.45 + 0.05 \text{ It/Io} + 0.20 \text{ Mt/Mo} + 0.05 \text{ Fv/Fo} + 0.25 \text{ Wv/Wo}$$

สำเนาถูกต้อง

๐๒๖

(นางสาวอัมพร ประชาชน)

นักวิชาการพิเศษปฏิบัติการ

ดัชนีราคาที่ใช้คำนวณตามสูตรที่ใช้กับสัญญาแบบปรับราคาได้ จัดทำขึ้นโดยกระทรวงพาณิชย์

K	=	EXCALATION FACTOR
It	=	ดัชนีราคาผู้บริโภคทั่วไปของประเทศ ในเดือนที่ส่งงานแต่ละงวด
Io	=	ดัชนีราคาผู้บริโภคทั่วไปของประเทศ ในเดือนที่เปิดของประกวดราคา
Ct	=	ดัชนีราคาซีเมนต์ ในเดือนที่ส่งงานแต่ละงวด
Co	=	ดัชนีราคาซีเมนต์ ในเดือนที่เปิดของประกวดราคา
Mt	=	ดัชนีราคาวัสดุก่อสร้าง (ไม่รวมเหล็กและซีเมนต์) ในเดือนที่ส่งงานแต่ละงวด
Mo	=	ดัชนีราคาวัสดุก่อสร้าง (ไม่รวมเหล็กและซีเมนต์) ในเดือนที่เปิดของประกวดราคา
St	=	ดัชนีราคาเหล็ก ในเดือนที่ส่งงานแต่ละงวด
So	=	ดัชนีราคาเหล็ก ในเดือนที่เปิดของประกวดราคา
Gt	=	ดัชนีราคาเหล็กแผ่นเรียบที่ผลิตในประเทศ ในเดือนที่ส่งงานแต่ละงวด
Go	=	ดัชนีราคาเหล็กแผ่นเรียบที่ผลิตในประเทศ ในเดือนที่เปิดของประกวดราคา
At	=	ดัชนีราคาแอสฟัลท์ ในเดือนที่ส่งงานแต่ละงวด
Ao	=	ดัชนีราคาแอสฟัลท์ ในเดือนที่เปิดของประกวดราคา
Et	=	ดัชนีราคาเครื่องจักรกลและบริภัณฑ์ ในเดือนที่ส่งงานแต่ละงวด
Eo	=	ดัชนีราคาเครื่องจักรกลและบริภัณฑ์ ในเดือนที่เปิดของประกวดราคา
Ft	=	ดัชนีราคาน้ำมันดีเซลหมุนเร็ว ในเดือนที่ส่งงานแต่ละงวด
Fo	=	ดัชนีราคาน้ำมันดีเซลหมุนเร็ว ในเดือนที่เปิดของประกวดราคา
ACT	=	ดัชนีราคาท่อซีเมนต์ใยหิน ในเดือนที่ส่งงานแต่ละงวด
ACo	=	ดัชนีราคาท่อซีเมนต์ใยหิน ในเดือนที่เปิดของประกวดราคา
PVCI	=	ดัชนีราคาท่อ PVC ในเดือนที่ส่งงานแต่ละงวด
PVCo	=	ดัชนีราคาท่อ PVC ในเดือนที่เปิดของประกวดราคา
GIPT	=	ดัชนีราคาท่อเหล็กออบสังกะสี ในเดือนที่ส่งงานแต่ละงวด
GIPo	=	ดัชนีราคาท่อเหล็กออบสังกะสี ในเดือนที่เปิดของประกวดราคา
PEt	=	ดัชนีราคาท่อ HYDENSITY POLYETHYLENE ในเดือนที่ส่งงานแต่ละงวด
PEo	=	ดัชนีราคาท่อ HYDENSITY POLYETHYLENE ในเดือนที่เปิดของประกวดราคา
Wt	=	ดัชนีราคาสายไฟฟ้า ในเดือนที่ส่งงานแต่ละงวด
Wo	=	ดัชนีราคาสายไฟฟ้า ในเดือนที่เปิดของประกวดราคา

สำเนาถูกต้อง



(นางสาวอัมพร ประชาชน)
นักวิชาการพัสดุปฏิบัติการ

วิธีการคำนวณที่ใช้กับสัญญาแบบปรับราคาได้

1. การคำนวณค่า K จากสูตรตามลักษณะงานนั้น ๆ ให้ใช้ตัวเลขดัชนีราคาวัสดุก่อสร้างของกระทรวงพาณิชย์ โดยใช้ฐานของปี 2530 เป็นเกณฑ์ในการคำนวณ
2. การคำนวณค่า K สำหรับกรณีที่ทีมงานก่อสร้างหลายประเภทรวมอยู่ในสัญญาเดียวกัน จะต้องแยกค่างานก่อสร้างแต่ละประเภทให้ชัดเจนตามลักษณะของงานนั้น และให้สอดคล้องกับสูตรที่ได้กำหนดไว้
3. การคำนวณค่า K กำหนดให้ใช้เลขทศนิยม 3 ตำแหน่ง ทุกชั้นตอนโดยไม่มีทศนิยม และกำหนดให้ทำเลขสัมพันธ์ (เปรียบเทียบ) ให้เป็นผลสำเร็จก่อน แล้วจึงนำผลลัพธ์ไปคูณกับตัวเลขคงที่หน้าเลขสัมพันธ์นั้น
4. ให้พิจารณาเงินเพิ่มหรือลดราคาค่างานจากราคาที่ผู้รับจ้างทำสัญญาตกลงกับผู้ว่าจ้างเมื่อค่า K ตามสูตรสำหรับงานก่อสร้างนั้น ๆ ในเดือนที่ส่งมอบงานมีค่าเปลี่ยนแปลงไปจากค่า K ในเดือนเปิดซองราคามากกว่า 4% ขึ้นไป โดยนำเฉพาะส่วนที่เกิน 4% มาคำนวณปรับเพิ่มหรือลดค่างานแล้วแก่กรณี (โดยไม่คิด 4% แรกให้)
5. ในกรณีที่ผู้รับจ้างไม่สามารถทำการก่อสร้างให้แล้วเสร็จตามระยะเวลาในสัญญาโดยเป็นความคิดของผู้รับจ้าง ค่า K ตามสูตรต่าง ๆ ที่จะนำมาใช้ในการคำนวณค่างานให้ใช้ค่า K ของเดือนสุดท้ายตามอายุสัญญา หรือค่า K ของเดือนที่ส่งมอบงานจริง แล้วแต่ค่า K ตัวใดจะมีค่าน้อยกว่า
6. การจ่ายเงินแต่ละงวดให้จ่ายค่าจ้างงานที่ผู้รับจ้างทำได้แต่ละงวดตามสัญญาไปก่อน ส่วนค่างานเพิ่มหรือค่างานลดลงซึ่งจะคำนวณได้ต่อเมื่อทราบดัชนีราคาวัสดุก่อสร้าง ซึ่งนำมาคำนวณค่า K ของเดือนที่ส่งมอบงานงวดนั้น ๆ เป็นที่แน่นอนแล้ว เมื่อคำนวณเงินเพิ่มได้ให้ขอทำความตกลงเรื่องการเงินกับสำนักงบประมาณ

อำนาจถูกต้อง



(นางสาวอัมพร ประชาชน)

นักวิชาการพัสดุปฏิบัติการ

เงื่อนไขรายละเอียดการใช้วัสดุในงานก่อสร้าง
แผนการใช้วัสดุที่ผลิตภายในประเทศ และแผนการใช้เหล็กที่ผลิตภายในประเทศ
แนบท้ายสัญญาจ้างก่อสร้าง เลขที่ ๑๐๖ /๒๕๖๗
ลงวันที่ ๒ พฤษภาคม ๒๕๖๗ จำนวน ๔ หน้า



ลงชื่อ.....ผู้ว่าจ้าง
(.....นายธนภุต อัครสัมปยุต.....)
รองนายกองค์การบริหารส่วนจังหวัด ปฏิบัติราชการแทน
นายกองค์การบริหารส่วนจังหวัดสระบุรี



ลงชื่อ.....ผู้รับจ้าง
(.....นายมงคล บุญญาสิทธิ.....)
ผู้รับมอบอำนาจ



ลงชื่อ.....พยาน
(.....นางละอองดาว บำรุงญาติ.....)
นักบริหารงานการคลัง ระดับต้น



ลงชื่อ.....พยาน
(.....นางสาวอัมพร ประชาชน.....)
นักวิชาการพัสดุปฏิบัติการ

เงื่อนไขรายละเอียดการใช้วัสดุในงานก่อสร้าง

๑. ผู้รับจ้างต้องใช้วัสดุที่จะใช้ในงานก่อสร้างเป็นวัสดุที่ผลิตภายในประเทศโดยต้องใช้ไม่น้อยกว่าร้อยละ ๖๐ ของมูลค่าวัสดุที่จะใช้ในงานก่อสร้างทั้งหมดตามสัญญา และผู้รับจ้างต้องจัดทำแผนการใช้วัสดุที่ผลิตภายในประเทศไม่น้อยกว่าร้อยละ ๖๐ ของมูลค่าวัสดุที่จะใช้ในงานก่อสร้างทั้งหมดตามสัญญา ตามตารางผนวก ๑ แนบท้าย โดยจัดส่งให้องค์การบริหารส่วนจังหวัดสระบุรี ภายใน ๖๐ วัน นับถัดจากวันลงนามในสัญญา

๒. ผู้รับจ้างต้องใช้เหล็กที่ผลิตภายในประเทศไม่น้อยกว่าร้อยละ ๙๐ ของปริมาณเหล็กที่ต้องใช้ทั้งหมดตามสัญญา และผู้รับจ้างต้องจัดทำแผนการใช้เหล็กที่ผลิตภายในประเทศไม่น้อยกว่าร้อยละ ๙๐ ของปริมาณที่จะใช้ทั้งหมดตามสัญญา ตามตารางผนวก ๒ แนบท้าย โดยจัดส่งให้องค์การบริหารส่วนจังหวัดสระบุรี ภายใน ๖๐ วัน นับถัดจากวันลงนามในสัญญา

ดำเนินการต้อง



(นางสาวอัมพร ประชาชน)
นักวิชาการวัสดุปฏิบัติการ

ภาคผนวก ๑

ตารางการจัดทำแผนการใช้วัสดุที่ผลิตภายในประเทศ

โครงการ

รายการวัสดุหรือครุภัณฑ์ที่ใช้ในโครงการ
แผนการใช้วัสดุที่ผลิตภายในประเทศ

ลำดับ	รายการ	หน่วย	ปริมาณ	ราคาต่อหน่วย (บาท)	เป็นเงิน (รวม)	วัสดุ ในประเทศ	วัสดุ ต่างประเทศ
๑	ปูนซีเมนต์						
๒	กระเบื้อง						
๓	ผ้าเพดาน						
๔	หลอดไฟ						
๕	โคมไฟ						
รวม					xxx	xxx	xxx
อัตรา (ร้อยละ)					๑๐๐	๗๐	๓๐

ลงชื่อ (คู่สัญญาฝ่ายผู้รับจ้าง)
()

สำเนาถูกต้อง

Olw

(นางสาวอัมพร ประชาชน)
นักวิชาการวัสดุปฏิบัติการ

ภาคผนวก ๒

ตารางการจัดทำแผนการใช้เหล็กที่ผลิตภายในประเทศ

โครงการ

รายการวัสดุหรือครุภัณฑ์ที่ใช้ในโครงการ
 แผนการใช้เหล็กที่ผลิตภายในประเทศ
 ปริมาณเหล็กทั้งโครงการ xxx (ตัน)

ลำดับ	รายการ	หน่วย	ปริมาณ	เหล็ก ในประเทศ	เหล็ก ต่างประเทศ
๑	เหล็กเส้น	ตัน			
๒	เหล็กข้ออ	ตัน			
๓	เหล็กเส้นกรม	ตัน			
๔					
๕					
รวม			xxx	xxx	xxx
อัตรา (ร้อยละ)			๑๐๐	๙๐	๑๐

ลงชื่อ (คู่สัญญาฝ่ายผู้รับจ้าง)
 ()

สำเนาถูกต้อง



(นางสาวอัมพร ประชาชน)
 นักวิชาการพัสดุปฏิบัติการ

สำเนาฉบับ



คำสั่ง องค์การบริหารส่วนจังหวัดสระบุรี

ที่ ๑๔๕/๒๕๖๗

เรื่อง การแต่งตั้ง คณะกรรมการพิจารณาผลการประกวดราคาอิเล็กทรอนิกส์ คณะกรรมการตรวจรับพัสดุ ผู้ควบคุมงาน และเจ้าหน้าที่พัสดุ สำหรับประกวดราคาจ้างก่อสร้างปรับปรุงถนนลาดยาง สาย สบ.๓๑-๐๐๓๐ บ้านหนองสมัคร - บ้านหนองจรเข้ ต.โคกแย้ - ต.หนองจรเข้ อ.หนองแค จ.สระบุรี ด้วยวิธีประกวดราคาอิเล็กทรอนิกส์ (e-bidding)

ด้วย องค์การบริหารส่วนจังหวัดสระบุรี มีความประสงค์จะ ประกวดราคาจ้างก่อสร้างปรับปรุงถนนลาดยาง สาย สบ.๓๑-๐๐๓๐ บ้านหนองสมัคร - บ้านหนองจรเข้ ต.โคกแย้ - ต.หนองจรเข้ อ.หนองแค จ.สระบุรี ด้วยวิธีประกวดราคาอิเล็กทรอนิกส์ (e-bidding) เพื่อให้เป็นไปตามพระราชบัญญัติการจัดซื้อจัดจ้างและการบริหารพัสดุภาครัฐ พ.ศ. ๒๕๖๐ และระเบียบกระทรวงการคลังว่าด้วยการจัดซื้อจัดจ้างและการบริหารพัสดุภาครัฐ พ.ศ. ๒๕๖๐ นั้น จึงขอแต่งตั้ง คณะกรรมการพิจารณาผลการประกวดราคาอิเล็กทรอนิกส์ คณะกรรมการตรวจรับพัสดุ ผู้ควบคุมงาน และเจ้าหน้าที่พัสดุ สำหรับประกวดราคาจ้างก่อสร้างปรับปรุงถนนลาดยาง สาย สบ.๓๑-๐๐๓๐ บ้านหนองสมัคร - บ้านหนองจรเข้ ต.โคกแย้ - ต.หนองจรเข้ อ.หนองแค จ.สระบุรี ด้วยวิธีประกวดราคาอิเล็กทรอนิกส์ (e-bidding) ดังรายชื่อต่อไปนี้

๑. คณะกรรมการพิจารณาผลการประกวดราคาอิเล็กทรอนิกส์

- | | |
|-------------------------------------|----------------|
| ๑.๑ นางสาวนพดล สะเกาทอง | ประธานกรรมการฯ |
| ผู้อำนวยการกองยุทธศาสตร์และงบประมาณ | |
| ๑.๒ นางสนม แก้วประสาน | กรรมการ |
| เจ้าพนักงานธุรการชำนาญงาน | |
| ๑.๓ นายกิตติ ทองขาว | กรรมการ |
| นายช่างโยธาชำนาญงาน | |

โดยมีอำนาจและหน้าที่

(๑) ดำเนินการตามระเบียบกระทรวงการคลังว่าด้วยการจัดซื้อจัดจ้างและการบริหารพัสดุ
ภาครัฐ พ.ศ. ๒๕๖๐ ข้อ ๕๕ ข้อ ๕๖ ข้อ ๕๗ และข้อ ๕๘

(๒) ให้คณะกรรมการฯ ดำเนินการตามข้อ ๑ ให้แล้วเสร็จภายใน ๕ วันทำการ นับถัดจาก
วันเสนอราคา

๒. คณะกรรมการตรวจรับพัสดุ

๒.๑ นางทิติยาพร เพชรประดับ ประธานกรรมการฯ
รองปลัดองค์การบริหารส่วนจังหวัด

๒.๒ นายสุรศักดิ์ สมภักดี กรรมการ
ผู้อำนวยการสำนักช่าง

๒.๓ นายวรุต อยู่พันธ์ กรรมการ
หัวหน้าฝ่ายช่างสุขาภิบาล

โดยมีอำนาจและหน้าที่

(๑) ดำเนินการตามระเบียบกระทรวงการคลังว่าด้วยการจัดซื้อจัดจ้างและการบริหารพัสดุ
ภาครัฐ พ.ศ. ๒๕๖๐ ข้อ ๑๗๖

(๒) ให้คณะกรรมการฯ ดำเนินการตามข้อ ๑ ให้แล้วเสร็จภายใน ๓ วันทำการ นับถัดจาก
วันที่ได้รับแจ้งส่งมอบงาน

๓. ผู้ควบคุมงาน

๓.๑ นายนราธิป ภูมิสวัสดิ์ ผู้ควบคุมงาน
นายช่างโยธาปฏิบัติงาน

โดยมีอำนาจและหน้าที่

ดำเนินการตามระเบียบกระทรวงการคลังว่าด้วยการจัดซื้อจัดจ้างและการบริหารพัสดุภาค
รัฐ พ.ศ. ๒๕๖๐ ข้อ ๑๗๘

๔. เจ้าหน้าที่พัสดุ

นางสาวอัมพร ประชาชน /
นักวิชาการพัสดุปฏิบัติการ

โดยมีอำนาจและหน้าที่

ปฏิบัติหน้าที่จัดซื้อจัดจ้าง ตามระเบียบกระทรวงการคลัง ว่าด้วยการจัดซื้อจัดจ้าง และการบริหารพัสดุภาครัฐ พ.ศ. ๒๕๖๐ และบันทึกข้อมูลจัดซื้อจัดจ้างในระบบจัดซื้อจัดจ้างภาครัฐ (e-GP)

สั่ง ณ วันที่ ๑๗ มกราคม พ.ศ. ๒๕๖๗



(นายธนภุต อัครสัมปณณะ)

รองนายกองค์การบริหารส่วนจังหวัด ปฏิบัติราชการ

แทน

นายกองค์การบริหารส่วนจังหวัดสระบุรี

.....รองนายกองค์การบริหาร
.....ปลัดองค์การบริหาร
.....รองปลัดองค์การบริหาร
.....ผอ.กองพัสดุฯ
.....หัวหน้าฝ่าย
.....*อ.อ.พ.* เจ้าหน้าที่พิมพ์/ตารา