

สัญญาจ้างก่อสร้าง

สัญญาเลขที่ ๑๑๖/๒๕๖๗

สัญญาฉบับนี้ทำขึ้น ณ องค์การบริหารส่วนจังหวัดสระบุรี ตำบลปากเพรียว อำเภอเมืองสระบุรี จังหวัดสระบุรี เมื่อวันที่ ๒๓ พฤษภาคม ๒๕๖๗ ระหว่าง องค์การบริหารส่วนจังหวัดสระบุรี โดย นายธนภฤต อัดทะสัมปณณะ ตำแหน่ง รองนายกองค์การบริหารส่วนจังหวัด ปฏิบัติราชการแทน นายกองค้การบริหารส่วนจังหวัดสระบุรี ผู้รับมอบอำนาจ ตามคำสั่ง องค์การบริหารส่วนจังหวัดสระบุรี ที่ ๑๗๘๖/๒๕๖๖ ลงวันที่ ๒๘ กันยายน ๒๕๖๖ ซึ่งต่อไปในสัญญานี้เรียกว่า "ผู้ว่าจ้าง" ฝ่ายหนึ่ง กับ ห้างหุ้นส่วนจำกัด สระบุรีวิวัฒนาการ ซึ่งจดทะเบียนเป็นนิติบุคคล ณ สำนักงานทะเบียนหุ้นส่วนบริษัท จังหวัดสระบุรี กรมพัฒนาธุรกิจการค้า กระทรวงพาณิชย์ มีสำนักงานใหญ่อยู่ เลขที่ ๑๗/๙ ถนนเทศบาล ๕ ตำบลปากเพรียว อำเภอเมืองสระบุรี จังหวัด สระบุรี โดย นายมงคล บุญญาสิทธิ (ผู้รับมอบอำนาจ) ผู้มีอำนาจลงนามผูกพันนิติบุคคลปรากฏตามหนังสือรับรองของ สำนักงานทะเบียนหุ้นส่วนบริษัท จังหวัดสระบุรี กรมพัฒนาธุรกิจการค้า กระทรวงพาณิชย์ ที่ สป. ๐๐๐๘๗๕ ลงวันที่ ๒ เมษายน ๒๕๖๗ และหนังสือมอบอำนาจลงวันที่ ๒๓ พฤษภาคม ๒๕๖๗ แนบท้ายสัญญานี้ ซึ่งต่อไปในสัญญานี้เรียกว่า "ผู้รับจ้าง" อีกฝ่ายหนึ่ง

คู่สัญญาได้ตกลงกันมีข้อความดังต่อไปนี้

ข้อ ๑. ข้อตกลงว่าจ้าง

ผู้ว่าจ้างตกลงจ้างและผู้รับจ้างตกลงรับจ้างทำงาน ปรับปรุงถนนลาดยาง สาย สป.๑๑-๐๐๐๓ บ้านปากเพรียว - บ้านโคกสว่าง ต.ปากเพรียว - ต.โคกสว่าง อ.เมืองสระบุรี จ.สระบุรี ณ บริเวณถนนลาดยาง สาย สป.๑๑-๐๐๐๓ บ้านปากเพรียว - บ้านโคกสว่าง ต.ปากเพรียว - ต.โคกสว่าง อ.เมืองสระบุรี จ.สระบุรี ตามข้อกำหนดและเงื่อนไขแห่งสัญญานี้รวมทั้งเอกสารแนบท้ายสัญญา

ผู้รับจ้างตกลงที่จะจัดหาแรงงานและวัสดุ เครื่องมือเครื่องใช้ ตลอดจนอุปกรณ์ต่างๆ ชนิดดีเพื่อใช้ในการจ้างตามสัญญานี้

ข้อ ๒. เอกสารอันเป็นส่วนหนึ่งของสัญญา

เอกสารแนบท้ายสัญญาดังต่อไปนี้ให้ถือเป็นส่วนหนึ่งของสัญญานี้

๒.๑ ผนวก ๑ แบบรูป จำนวน ๕๒ (ห้าสิบสอง) หน้า

(ลงชื่อ).....ผู้ว่าจ้าง

(นายธนภฤต อัดทะสัมปณณะ)

รองนายกองค์การบริหารส่วนจังหวัด ปฏิบัติราชการแทน

นายกองค์การบริหารส่วนจังหวัดสระบุรี

(ลงชื่อ).....ผู้รับจ้าง

(นายมงคล บุญญาสิทธิ)

ผู้รับมอบอำนาจ



๒.๒ ผนวก ๒ ใบเสนอราคาจ้างด้วยวิธีประกวดราคาอิเล็กทรอนิกส์ จำนวน ๓ (สาม) หน้า

๒.๓ ผนวก ๓ ใบแจ้งปริมาณงานและราคา จำนวน ๓ (สาม) หน้า

๒.๔ ผนวก ๔ เงื่อนไขและหลักเกณฑ์ ประเภทงานก่อสร้าง สูตรและวิธีการคิดคำนวณที่ใช้กับสัญญาแบบปรับราคาได้ (ค่า K) จำนวน ๑๐ (สิบ) หน้า

๒.๕ ผนวก ๕ เงื่อนไขรายละเอียดการใช้พัสดุในงานก่อสร้าง จำนวน ๔ (สี่) หน้า

ความใดในเอกสารแนบท้ายสัญญาที่ขัดหรือแย้งกับข้อความในสัญญานี้ ให้ใช้ข้อความในสัญญานี้บังคับ และในกรณีที่เอกสารแนบท้ายสัญญาขัดแย้งกันเอง ผู้รับจ้างจะต้องปฏิบัติตามคำวินิจฉัยของผู้ว่าจ้าง คำวินิจฉัยของผู้ว่าจ้างให้ถือเป็นที่สุด และผู้รับจ้างไม่มีสิทธิเรียกร้องค่าจ้าง ค่าเสียหายหรือค่าใช้จ่ายใดๆ เพิ่มเติมจากผู้ว่าจ้างทั้งสิ้น

ข้อ ๓. หลักประกันการปฏิบัติตามสัญญา

ในขณะที่ทำสัญญานี้ผู้รับจ้างได้นำหลักประกันเป็น หนังสือค้ำประกันของธนาคารกรุงไทย จำกัด (มหาชน) ศูนย์ปฏิบัติการสระบุรี เลขที่ ๐๐๐๑๙/๒๐๐๑๑๕/๐๐๕๘/๖๗ ลงวันที่ ๒๓ พฤษภาคม ๒๕๖๗ เป็นจำนวนเงิน ๒๘๒,๐๐๐.๐๐ บาท (สองแสนแปดหมื่นสองพันบาทถ้วน) ซึ่งเท่ากับร้อยละ ๕ (ห้า) ของราคาค่าจ้างตามสัญญา มามอบให้แก่ผู้ว่าจ้างเพื่อเป็นหลักประกันการปฏิบัติตามสัญญานี้

กรณีผู้รับจ้างใช้หนังสือค้ำประกันมาเป็นหลักประกันการปฏิบัติตามสัญญา หนังสือค้ำประกันดังกล่าวจะต้องออกโดยธนาคารที่ประกอบกิจการในประเทศไทย หรือโดยบริษัทเงินทุนหรือบริษัทเงินทุนหลักทรัพย์ที่ได้รับอนุญาตให้ประกอบกิจการเงินทุนเพื่อการพาณิชย์และประกอบธุรกิจ ค้ำประกันตามประกาศของธนาคารแห่งประเทศไทย ตามรายชื่อบริษัทเงินทุนที่ธนาคารแห่งประเทศไทยแจ้งเวียนให้ทราบตามแบบที่คณะกรรมการนโยบายการจัดซื้อจัดจ้างและการบริหารพัสดุภาครัฐกำหนดหรืออาจเป็นหนังสือค้ำประกันอิเล็กทรอนิกส์ตามวิธีการที่กรมบัญชีกลางกำหนดก็ได้ และจะต้องมีอายุการค้ำประกันตลอดไปจนกว่าผู้รับจ้างพ้นข้อผูกพันตามสัญญานี้

หลักประกันที่ผู้รับจ้างนำมามอบให้ตามวรรคหนึ่ง จะต้องมียุทธครอบคลุมความรับผิดชอบของผู้รับจ้างตลอดอายุสัญญา ถ้าหลักประกันที่ผู้รับจ้างนำมามอบให้ดังกล่าวลดลงหรือเสื่อมค่าลง หรือมีอายุไม่ครอบคลุมถึงความรับผิดชอบของผู้รับจ้างตลอดอายุสัญญา ไม่ว่าจะด้วยเหตุใดๆ ก็ตาม รวมถึงกรณี ผู้รับจ้างส่งมอบงานล่าช้าเป็นเหตุให้ระยะเวลาแล้วเสร็จหรือวันครบกำหนดความรับผิดชอบในความชำรุดบกพร่องตามสัญญาเปลี่ยนแปลงไป ไม่ว่าจะเกิดขึ้นคราวใด ผู้รับจ้างต้องทำหลักประกันใหม่หรือหลักประกันเพิ่มเติมให้มีจำนวนครบถ้วนตามวรรคหนึ่งมามอบให้แก่ผู้ว่าจ้างภายใน ๑๕ (สิบห้า) วัน นับถัดจากวันที่ได้รับแจ้งเป็นหนังสือจากผู้ว่าจ้าง

(ลงชื่อ)..... ผู้ว่าจ้าง

(นายธนภฤต อัดทะสัมปณณะ)

รองนายกองค์การบริหารส่วนจังหวัด ปฏิบัติราชการแทน
นายกองค์การบริหารส่วนจังหวัดสระบุรี

(ลงชื่อ)..... ผู้รับจ้าง

(นายมงคล บุญญาสิทธิ์)

ผู้รับมอบอำนาจ



หลักประกันที่ผู้รับจ้างนำมามอบไว้ตามข้อนี้ ผู้ว่าจ้างจะคืนให้แก่ผู้รับจ้าง โดยไม่มีดอกเบี้ย เมื่อผู้รับจ้างพ้นจากข้อผูกพัน และความรับผิดชอบทั้งปวงตามสัญญาแล้ว

ข้อ ๔ (ข) ค่าจ้างและการจ่ายเงิน

ผู้ว่าจ้าง ตกลงจ่าย และผู้รับจ้างตกลงรับเงินค่าจ้างจำนวนเงิน ๕,๖๔๐,๐๐๐.๐๐ บาท (ห้าล้านบาทถ้วน) ซึ่งได้รวมภาษีมูลค่าเพิ่ม จำนวน ๓๖๘,๘๗๑.๘๖ บาท (สามแสนหกหมื่นแปดพันเก้าร้อยเจ็ดสิบเอ็ดบาทเก้าสิบหกสตางค์) ตลอดจน ภาษีอากรอื่น ๆ และค่าใช้จ่ายทั้งปวงด้วยแล้ว โดยถือราคาเหมารวม เป็นเกณฑ์ และกำหนดการจ่ายเงินเป็นงวด ๆ ดังนี้

งวดที่ ๑ (งวดสุดท้าย) เป็นจำนวนเงิน ๕,๖๔๐,๐๐๐.๐๐ บาท (ห้าล้านบาทถ้วน)

เมื่อผู้รับจ้างได้ปฏิบัติงานดังนี้ ดังนี้

- ติดตั้งแผ่นป้ายแสดงรายละเอียดงานก่อสร้าง จำนวน ๒ ป้าย แล้วเสร็จ
- งานเกลี่ยปรับไหล่ทางเดิม แล้วเสร็จ
- งานผิวจราจร Asphalt Hot Mix In - Place Recycling แล้วเสร็จ
- งานเครื่องหมายจราจรบนผิวทาง แล้วเสร็จ
- ติดตั้งป้ายจราจร แล้วเสร็จ
- ติดตั้งเครื่องหมายจราจรและอุปกรณ์อำนวยความสะดวก ตามแบบแปลน

อบจ.สระบุรี แล้วเสร็จ

-ติดตั้งป้ายเหล็กโครงการ แล้วเสร็จ

-เก็บทำความสะอาด บริเวณสถานที่ก่อสร้างให้เป็นระเบียบเรียบร้อย และให้คณะกรรมการตรวจรับพัสดุ

ได้ตรวจรับไว้เป็นที่เรียบร้อยแล้ว เมื่อผู้รับจ้างได้ปฏิบัติงานทั้งหมดให้แล้วเสร็จเรียบร้อยตามสัญญาหรือข้อตกลงเป็นหนังสือ รวมทั้งทำสถานที่ก่อสร้างให้สะอาดเรียบร้อย ให้แล้วเสร็จภายในวันที่ ๒๐ กันยายน ๒๕๖๗

ข้อ ๕. เงินค่าจ้างล่วงหน้า

ผู้ว่าจ้างตกลงจ่ายเงินค่าจ้างล่วงหน้าให้แก่ผู้รับจ้างเป็นจำนวนเงิน - บาท ซึ่งเท่ากับร้อยละ - ของราคา ค่าจ้าง ตามสัญญาที่ระบุไว้ในข้อ ๔

เงินค่าจ้างล่วงหน้าที่ดังกล่าวจะจ่ายให้ภายหลังจากที่ผู้รับจ้างได้วางหลักประกันการรับเงินค่าจ้างล่วงหน้าเป็นหนังสือค้ำประกันหรือหนังสือค้ำประกันอิเล็กทรอนิกส์ของธนาคารภายในประเทศ หรือพันธบัตรรัฐบาลไทย เพิ่มเติมตามจำนวนเงินค่าจ้างล่วงหน้านั้นให้แก่ผู้ว่าจ้าง ผู้รับจ้างจะต้องออกใบเสร็จรับเงินค่าจ้างล่วงหน้า ตามแบบที่ผู้ว่าจ้างกำหนดให้ และผู้รับจ้างตกลงที่จะกระทำตามเงื่อนไขอันเกี่ยวกับการใช้จ่ายและการใช้คืนเงินค่าจ้างล่วงหน้านั้นดังต่อไปนี้

(ลงชื่อ)..... ผู้ว่าจ้าง

(นายธนภุต อัครธัมภ์คุณะ)

รองนายกองค์การบริหารส่วนจังหวัด ปฏิบัติราชการแทน

นายกองค์การบริหารส่วนจังหวัดสระบุรี

(ลงชื่อ)..... ผู้รับจ้าง

(นายมงคล บุญญาสิทธิ์)

ผู้รับมอบอำนาจ



๕.๑ ผู้รับจ้างจะใช้เงินค่าจ้างล่วงหน้านั้นเพื่อเป็นค่าใช้จ่ายในการปฏิบัติงานตามสัญญาเท่านั้นหากผู้รับจ้างใช้จ่ายเงินค่าจ้างล่วงหน้า หรือส่วนใดส่วนหนึ่งของเงินค่าจ้างล่วงหน้าในทางอื่นผู้ว่าจ้างอาจจะเรียกเงินค่าจ้างล่วงหน้าคืนจากผู้รับจ้างหรือบังคับเอาจากหลักประกันการรับเงินค่าจ้างล่วงหน้าได้ทันที

๕.๒ เมื่อผู้ว่าจ้างเรียกร้อง ผู้รับจ้างต้องแสดงหลักฐานการใช้จ่ายเงินค่าจ้างล่วงหน้าเพื่อพิสูจน์ว่าได้เป็นไปตามข้อ ๕.๑ ภายในกำหนด ๑๕ (สิบห้า) วัน นับถัดจากวันได้รับแจ้งเป็นหนังสือจากผู้ว่าจ้างหากผู้รับจ้างไม่อาจแสดงหลักฐานดังกล่าวภายในกำหนด ๑๕ (สิบห้า) วัน ผู้ว่าจ้างอาจเรียกเงินค่าจ้างล่วงหน้าคืนจากผู้รับจ้าง หรือบังคับเอาจากหลักประกันการรับเงินค่าจ้างล่วงหน้าได้ทันที

๕.๓ (ข) (สำหรับสัญญาที่เป็นราคาเหมารวม)

ในการจ่ายเงินค่าจ้างให้แก่ผู้รับจ้างตามข้อ ๕ ผู้ว่าจ้างจะหักเงินค่าจ้างในแต่ละงวดเพื่อชดใช้คืนเงินค่าจ้างล่วงหน้าไว้จำนวนร้อยละ - ของจำนวนเงินค่าจ้างในแต่ละงวดจนกว่าจำนวนเงินไว้จะครบตามจำนวนเงินที่หักค่าจ้างล่วงหน้าจากผู้รับจ้างได้รับไปแล้ว ยกเว้นค่าจ้างงวดสุดท้ายจะหักไว้เป็นจำนวนเท่ากับจำนวนเงินค่าจ้างล่วงหน้าที่เหลือทั้งหมด

๕.๔ เงินจำนวนใด ๆ ก็ตามที่ผู้รับจ้างจะต้องจ่ายให้แก่ผู้ว่าจ้างเพื่อชำระหนี้หรือเพื่อชดใช้ความรับผิดชอบต่างๆ ตามสัญญา ผู้ว่าจ้างจะหักเอาจากเงินค่าจ้างงวดที่จะจ่ายให้แก่ผู้รับจ้างก่อนที่จะหักชดใช้คืนเงินค่าจ้างล่วงหน้า

๕.๕ ในกรณีที่มีการบอกเลิกสัญญา หากเงินค่าจ้างล่วงหน้าที่เหลือเกินกว่าจำนวนเงินที่ผู้รับจ้างจะได้รับหลังจากหักชดใช้ในกรณีอื่นแล้ว ผู้รับจ้างจะต้องจ่ายคืนเงินจำนวนที่เหลือนั้นให้แก่ผู้ว่าจ้าง ภายใน ๗ (เจ็ด) วัน นับถัดจากวันได้รับแจ้งเป็นหนังสือจากผู้ว่าจ้าง

๕.๖ (ข) (สำหรับสัญญาที่เป็นราคาเหมารวม)

ผู้ว่าจ้างจะคืนหลักประกันการรับเงินค่าจ้างล่วงหน้าให้แก่ผู้รับจ้าง ต่อเมื่อผู้ว่าจ้างได้หักเงินค่าจ้างไว้ครบจำนวนเงินค่าจ้างล่วงหน้าตามข้อ ๕.๓ (ข) แล้ว เว้นแต่ในกรณีดังต่อไปนี้ ผู้รับจ้างมีสิทธิขอคืนหลักประกันการรับเงินค่าจ้างล่วงหน้าบางส่วนก่อนได้

(๑) กรณีผู้รับจ้างวางหลักประกันการรับเงินค่าจ้างล่วงหน้าไว้ฉบับเดียว หากผู้ว่าจ้างได้หักเงินค่าจ้างล่วงหน้าไปแล้ว ผู้รับจ้างมีสิทธิขอคืนหลักประกันการรับเงินค่าจ้างล่วงหน้าในส่วนที่ผู้ว่าจ้างได้หักเงินค่าจ้างล่วงหน้าไปแล้วนั้น โดยผู้รับจ้างจะต้องนำหลักประกันการรับเงินค่าจ้างล่วงหน้าฉบับใหม่ที่มีมูลค่าเท่ากับเงินค่าจ้างล่วงหน้าที่เหลืออยู่มาวางให้แก่ผู้ว่าจ้าง

(๒) กรณีผู้รับจ้างได้วางหลักประกันการรับเงินค่าจ้างล่วงหน้าไว้หลายฉบับ ซึ่งแต่ละฉบับมีมูลค่าเท่ากับจำนวนเงินค่าจ้างล่วงหน้าที่ผู้ว่าจ้างจะต้องหักไว้ในแต่ละงวด หากผู้ว่าจ้างได้หักเงินค่าจ้างล่วงหน้าในงวดใดแล้ว ผู้รับจ้างมีสิทธิขอคืนหลักประกันการรับเงินค่าจ้างล่วงหน้าในงวดนั้นได้

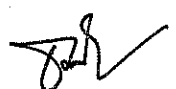
(ลงชื่อ)..... ผู้ว่าจ้าง

(นายชนกฤต อัทธะสัมปณณะ)

รองนายกองค์การบริหารส่วนจังหวัด ปฏิบัติราชการแทน

นายกองค์การบริหารส่วนจังหวัดสระบุรี

(ลงชื่อ)..... ผู้รับจ้าง

(นายมงคล บุญญาสิทธิ)

ผู้รับมอบอำนาจ



ข้อ ๖. การหักเงินประกันผลงาน

ในการจ่ายเงินค่าจ้างให้แก่ผู้รับจ้างแต่ละงวด ผู้ว่าจ้างจะหักเงินจำนวนร้อยละ - ของเงินที่ต้องจ่ายในงวดนั้นเพื่อเป็นประกันผลงาน ในกรณีที่เงินประกันผลงานถูกหักไว้แล้วเป็นจำนวนเงินไม่ต่ำกว่า - บาท ผู้รับจ้างมีสิทธิที่จะขอเงินประกันผลงานคืน โดยนำหนังสือคำประกันของธนาคารหรือหนังสือคำประกันอิเล็กทรอนิกส์ซึ่งออกโดยธนาคารภายในประเทศมามอบให้ผู้ว่าจ้างเพื่อเป็นหลักประกันแทนก็ได้

ผู้ว่าจ้างจะคืนเงินประกันผลงาน และ/หรือหนังสือคำประกันของธนาคารดังกล่าวตามวรรคหนึ่งโดยไม่มีดอกเบี้ยให้แก่ผู้รับจ้างพร้อมกับการจ่ายเงินค่าจ้างงวดสุดท้าย

ข้อ ๗ (ข) กำหนดเวลาแล้วเสร็จและสิทธิของผู้ว่าจ้างในการบอกเลิกสัญญา

ผู้รับจ้างต้องเริ่มทำงานที่รับจ้างภายในวันที่ ๒๔ พฤษภาคม ๒๕๖๗ และจะต้องทำงานให้แล้วเสร็จบริบูรณ์ภายในวันที่ ๒๐ กันยายน ๒๕๖๗ ถ้าผู้รับจ้างมิได้ลงมือทำงานภายในกำหนดเวลา หรือไม่สามารถทำงานให้แล้วเสร็จตามกำหนดเวลา หรือมีเหตุให้เชื่อได้ว่าผู้รับจ้างไม่สามารถทำงานให้แล้วเสร็จภายในกำหนดเวลา หรือจะแล้วเสร็จล่าช้าเกินกว่ากำหนดเวลา หรือผู้รับจ้างทำผิดสัญญาข้อใดข้อหนึ่ง หรือตกเป็นผู้ถูกพิทักษ์ทรัพย์เด็ดขาด หรือตกเป็นผู้ล้มละลาย หรือเพิกเฉยไม่ปฏิบัติตามคำสั่งของคณะกรรมการตรวจรับพัสดุหรือผู้ควบคุมงานหรือบริษัทที่ปรึกษาซึ่งได้รับมอบอำนาจจากผู้ว่าจ้าง ผู้ว่าจ้างมีสิทธิที่จะบอกเลิกสัญญานี้ได้ และมีสิทธิจ้างผู้รับจ้างรายใหม่เข้าทำงานของผู้รับจ้างให้ลุล่วงไปด้วย การใช้สิทธิบอกเลิกสัญญานั้นไม่กระทบสิทธิของผู้ว่าจ้างที่จะเรียกร้องค่าเสียหายจากผู้รับจ้าง

การที่ผู้ว่าจ้างไม่ใช้สิทธิเลิกสัญญาดังกล่าวข้างต้นไม่เป็นเหตุให้ผู้รับจ้างพ้นจากความรับผิดตามสัญญา

ข้อ ๘ ความรับผิดชอบในความชำรุดบกพร่องของงานจ้าง

เมื่องานแล้วเสร็จบริบูรณ์ และผู้ว่าจ้างได้รับมอบงานจากผู้รับจ้างหรือจากผู้รับจ้างรายใหม่ ในกรณีที่มีการบอกเลิกสัญญาดังข้อ ๗ หากมีเหตุชำรุดบกพร่องหรือเสียหายเกิดขึ้นจากการจ้างนี้ ภายในกำหนด ๒ (สอง) ปี นับถัดจากวันที่ได้รับมอบงานดังกล่าว ซึ่งความชำรุดบกพร่องหรือเสียหายนั้นเกิดจากความบกพร่องของผู้รับจ้างอันเกิดจากการใช้วัสดุที่ไม่ถูกต้องหรือทำไว้ไม่เรียบร้อย หรือทำไม่ถูกต้องตามมาตรฐานแห่งหลักวิชา ผู้รับจ้างจะต้องรีบทำการแก้ไข ให้เป็นที่เรียบร้อยโดยไม่ชักช้า โดยผู้ว่าจ้างไม่ต้องออกเงินใดๆ ในการนี้ทั้งสิ้น หากผู้รับจ้างไม่กระทำการดังกล่าวภายในกำหนด ๑๕ (สิบห้า) วัน นับถัดจากวันที่ได้รับแจ้งเป็นหนังสือจาก ผู้ว่าจ้างหรือไม่ทำการแก้ไขให้ถูกต้องเรียบร้อยภายในเวลาที่ผู้ว่าจ้างกำหนด ให้ผู้ว่าจ้างมีสิทธิที่จะทำการนั้นเองหรือจ้างผู้อื่นให้ทำงานนั้น โดยผู้รับจ้างต้องเป็นผู้ออกค่าใช้จ่ายเองทั้งสิ้น

ในกรณีเร่งด่วนจำเป็นต้องรีบแก้ไขเหตุชำรุดบกพร่องหรือเสียหายโดยเร็ว และไม่อาจรอให้ผู้รับจ้างแก้ไข ในระยะเวลาที่กำหนดไว้ตามวรรคหนึ่งได้ ผู้ว่าจ้างมีสิทธิเข้าจัดการแก้ไขเหตุชำรุดบกพร่องหรือเสียหายนั้นเอง หรือจ้างผู้อื่นให้ซ่อมแซมความชำรุดบกพร่องหรือเสียหาย โดยผู้รับจ้าง ต้องรับผิดชอบชำระค่าใช้จ่ายทั้งหมด

(ลงชื่อ)..... ผู้ว่าจ้าง

(นายธนภุต อัครธัมภ์)

รองนายกองค์การบริหารส่วนจังหวัด ปฏิบัติราชการแทน
นายกองค์การบริหารส่วนจังหวัดสระบุรี

(ลงชื่อ)..... ผู้รับจ้าง

(นายมงคล บุญญาสิทธิ์)

ผู้รับมอบอำนาจ



การที่ผู้ว่าจ้างทำการนั้นเอง หรือจ้างผู้อื่นให้ทำงานนั้นแทนผู้รับจ้าง ไม่ทำให้ผู้รับจ้าง หลุดพ้นจาก ความรับผิดชอบตามกฎหมาย หากผู้รับจ้างไม่ชดใช้ค่าใช้จ่ายหรือค่าเสียหายตามที่ผู้ว่าจ้างเรียกร้องผู้ว่าจ้างมีสิทธิบังคับจากหลักประกันการปฏิบัติตามสัญญาได้

ข้อ ๙ การจ้างช่วง

ผู้รับจ้างจะต้องไม่เอางานทั้งหมดหรือแต่บางส่วนแห่งสัญญาไปจ้างช่วงอีกทอดหนึ่ง เว้นแต่การจ้างช่วง งานแต่บางส่วนที่ได้รับอนุญาตเป็นหนังสือจากผู้ว่าจ้างแล้ว การที่ผู้ว่าจ้างได้อนุญาตให้จ้างช่วงงานแต่บางส่วนดังกล่าวนี้ ไม่เป็นเหตุให้ผู้รับจ้างหลุดพ้นจาก ความรับผิดชอบหรือพันธะหน้าที่ตามสัญญา และผู้รับจ้างจะยังคงต้องรับผิดชอบในความผิดและความประมาทเลินเล่อของผู้รับจ้างช่วง หรือของตัวแทนหรือลูกจ้างของผู้รับจ้างช่วงนั้นทุกประการ

กรณีผู้รับจ้างไปจ้างช่วงงานแต่บางส่วนโดยฝ่าฝืนความในวรรคหนึ่ง ผู้รับจ้างต้องชำระค่าปรับให้แก่ผู้ว่าจ้างเป็นจำนวนเงินในอัตราร้อยละ ๑๐ (สิบ) ของวงเงินของงานที่จ้างช่วงตามสัญญา ทั้งนี้ ไม่ตัดสิทธิผู้ว่าจ้างในการบอกเลิกสัญญา

ข้อ ๑๐ การควบคุมงานของผู้รับจ้าง

ผู้รับจ้างจะต้องควบคุมงานที่รับจ้างอย่างเอาใจใส่ ด้วยประสิทธิภาพและความชำนาญ และในระหว่างทำงานที่รับจ้างจะต้องจัดให้มีผู้แทนซึ่งทำงานเต็มเวลาเป็นผู้รับผิดชอบควบคุมงานของ ผู้รับจ้าง ผู้แทนดังกล่าวจะต้องได้รับมอบอำนาจจากผู้รับจ้าง คำสั่งหรือคำแนะนำต่างๆ ที่ผู้ว่าจ้าง คณะกรรมการตรวจรับพัสดุ ผู้ควบคุมงาน หรือบริษัทที่ปรึกษาที่ผู้ว่าจ้างแต่งตั้ง ได้แจ้งแก่ผู้แทนเช่นนั้น ให้ถือว่าเป็นคำสั่งหรือคำแนะนำที่ได้แจ้งแก่ผู้รับจ้าง การแต่งตั้งผู้แทนตามข้อนี้จะต้องทำเป็นหนังสือและต้องได้รับความเห็นชอบเป็นหนังสือ จากผู้ว่าจ้าง การเปลี่ยนตัวหรือแต่งตั้งผู้แทนใหม่จะทำได้หากไม่ได้รับความเห็นชอบ เป็นหนังสือจากผู้ว่าจ้างก่อน

ผู้ว่าจ้างมีสิทธิที่จะขอให้เปลี่ยนตัวผู้แทนตามวรรคหนึ่ง โดยแจ้งเป็นหนังสือไปยังผู้รับจ้าง และผู้รับจ้างจะต้องทำการเปลี่ยนตัวผู้แทนนั้นโดยพลัน โดยไม่คิดค่าจ้างหรือราคาเพิ่มหรืออ้างเป็นเหตุเพื่อขยายอายุสัญญาอันเนื่องมาจากเหตุนี้

ข้อ ๑๑ ความรับผิดชอบของผู้รับจ้าง

ผู้รับจ้างจะต้องรับผิดชอบต่ออุบัติเหตุ ความเสียหาย หรือภัยอันตรายใดๆ อันเกิดจาก การปฏิบัติงานของผู้รับจ้าง และจะต้องรับผิดชอบต่อความเสียหายจากการกระทำของลูกจ้างหรือตัวแทน ของผู้รับจ้าง และจากการปฏิบัติงานของผู้รับจ้างช่วงด้วย (ถ้ามี)

ความเสียหายใดๆ อันเกิดแก่งานที่ผู้รับจ้างได้ทำขึ้น แม้จะเกิดขึ้นเพราะเหตุสุดวิสัย ก็ตาม ผู้รับจ้างจะต้องรับผิดชอบโดยซ่อมแซมให้คืนดีหรือ เปลี่ยนใหม่โดยค่าใช้จ่ายของผู้รับจ้างเอง เว้นแต่ความเสียหายนั้นเกิดจากความผิดของผู้ว่าจ้าง ทั้งนี้ ความรับผิดชอบของผู้รับจ้างดังกล่าวในข้อนี้จะสิ้นสุดลงเมื่อผู้ว่าจ้างได้รับมอบงานครั้งสุดท้าย ซึ่งหลังจากนั้นผู้รับจ้างคงต้องรับผิดชอบเพียงในกรณีชำรุดบกพร่อง หรือความเสียหายดังกล่าวในข้อ ๘ เท่านั้น

(ลงชื่อ)..... ผู้ว่าจ้าง

(นายธนภุต อัดทะสัมปณณะ)

รองนายกองค์การบริหารส่วนจังหวัด ปฏิบัติราชการแทน
นายกองค์การบริหารส่วนจังหวัดสระบุรี



(ลงชื่อ)..... ผู้รับจ้าง

(นายมงคล บุญญาสิทธิ์)

ผู้รับมอบอำนาจ

ผู้รับจ้างจะต้องรับผิดชอบต่อบุคคลภายนอกในความเสียหายใดๆ อันเกิดจาก การปฏิบัติงานของผู้รับจ้าง หรือ ลูกจ้างหรือตัวแทนของผู้รับจ้าง รวมถึงผู้รับจ้างช่วง (ถ้ามี) ตามสัญญาฯ หากผู้ว่าจ้างถูกเรียกร้องหรือฟ้องร้องหรือต้องชดใช้ค่าเสียหายให้แก่บุคคลภายนอกไปแล้ว ผู้รับจ้างจะต้อง ดำเนินการใดๆ เพื่อให้มีการว่าต่างแก้ต่างให้แก่ผู้ว่าจ้างโดยค่าใช้จ่ายของผู้รับจ้างเอง รวมทั้งผู้รับจ้างจะต้องชดใช้ค่าเสียหายนั้นๆ ตลอดจนค่าใช้จ่ายใดๆ อันเกิดจากการถูกเรียกร้องหรือถูกฟ้องร้องให้แก่ผู้ว่าจ้างทันที

ข้อ ๑๒ การจ่ายเงินแก่ลูกจ้าง

ผู้รับจ้างจะต้องจ่ายเงินแก่ลูกจ้างที่ผู้รับจ้างได้จ้างมาในอัตราและตามกำหนดเวลา ที่ผู้รับจ้างได้ตกลงหรือทำสัญญาไว้ต่อลูกจ้างดังกล่าว

ถ้าผู้รับจ้างไม่จ่ายเงินค่าจ้างหรือค่าทดแทนอื่นใดแก่ลูกจ้างดังกล่าวในวรรคหนึ่ง ผู้ว่าจ้างมีสิทธิที่จะเอาเงินค่าจ้างที่จะต้องจ่ายแก่ผู้รับจ้างมาจ่ายให้แก่ลูกจ้างของผู้รับจ้างดังกล่าว และให้ถือว่าผู้ว่าจ้างได้จ่ายเงินจำนวนนั้นเป็นค่าจ้างให้แก่ผู้รับจ้างตามสัญญาแล้ว

ผู้รับจ้างจะต้องจัดให้มีประกันภัยสำหรับลูกจ้างทุกคนที่จ้างมาทำงาน โดยให้ครอบคลุมถึงความรับผิดชอบของลูกจ้าง รวมทั้งผู้รับจ้างช่วง (ถ้ามี) ในกรณีความเสียหายที่คิดค่าสินไหมทดแทนได้ตามกฎหมาย ซึ่งเกิดจากอุบัติเหตุหรือภัยอันตรายใดๆ ต่อลูกจ้างหรือบุคคลอื่น ที่ผู้รับจ้างหรือผู้รับจ้างช่วงจ้างมาทำงาน ผู้รับจ้างจะต้องส่งมอบกรมธรรม์ประกันภัยดังกล่าว พร้อมทั้งหลักฐานการชำระเบี้ยประกันให้แก่ผู้ว่าจ้างเมื่อผู้ว่าจ้างเรียกร้อง

ข้อ ๑๓ การตรวจงานจ้าง

ถ้าผู้ว่าจ้างแต่งตั้งคณะกรรมการตรวจรับพัสดุ ผู้ควบคุมงาน หรือบริษัท ที่ปรึกษา เพื่อควบคุมการทำงานของลูกจ้าง คณะกรรมการตรวจ รับพัสดุ ผู้ควบคุมงาน หรือบริษัทที่ปรึกษานั้น มีอำนาจเข้าไปตรวจการงานในโรงงานและสถานที่ก่อสร้างได้ตลอดเวลา และผู้รับจ้างจะต้องอำนวยความสะดวกและให้ความช่วยเหลือในการนั้นตามสมควร

การที่มีคณะกรรมการตรวจรับพัสดุ ผู้ควบคุมงาน หรือบริษัทที่ปรึกษานั้น หากทำให้ผู้รับจ้างพ้นความรับผิดชอบตามสัญญานี้ข้อใดข้อหนึ่งไม่

ข้อ ๑๔ แบบรูปและรายการละเอียดคลาดเคลื่อน

ผู้รับจ้างรับรองว่าได้ตรวจสอบและทำความเข้าใจในแบบรูปและรายการละเอียดโดยถี่ถ้วนแล้ว หากปรากฏว่าแบบรูปและรายการละเอียดนั้นผิดพลาดหรือคลาดเคลื่อน ไปจากหลักการทางวิศวกรรมหรือทางเทคนิค ผู้รับจ้างตกลงที่จะปฏิบัติตามคำวินิจฉัยของผู้ว่าจ้าง คณะกรรมการตรวจรับพัสดุ ผู้ควบคุมงาน หรือบริษัทที่ปรึกษาที่ผู้ว่าจ้างแต่งตั้ง เพื่อให้

(ลงชื่อ)..... ผู้ว่าจ้าง

(นายธนภุต อัดทะสัมปณณะ)

รองนายกองค์การบริหารส่วนจังหวัด ปฏิบัติราชการแทน

นายกองค์การบริหารส่วนจังหวัดสระบุรี

(ลงชื่อ)..... ผู้รับจ้าง

(นายมงคล บุญญาสิทธิ)

ผู้รับมอบอำนาจ



งานแล้วเสร็จบริบูรณ์ คำวินิจฉัยดังกล่าวให้ถือเป็นที่สุด โดยผู้รับจ้างจะคิดค่าจ้าง ค่าเสียหาย หรือค่าใช้จ่ายใดๆ เพิ่มขึ้น จากผู้ว่าจ้างหรือขอขยายอายุสัญญาไม่ได้

ข้อ ๑๕ การควบคุมงานโดยผู้ว่าจ้าง

ผู้รับจ้างตกลงว่าคณะกรรมการตรวจรับพัสดุ ผู้ควบคุมงาน หรือบริษัท ที่ปรึกษาที่ผู้ว่าจ้างแต่งตั้ง มีอำนาจที่จะตรวจสอบและควบคุมงานเพื่อให้เป็นไปตาม สัญญานี้ และมีอำนาจที่จะสั่งให้แก้ไขเปลี่ยนแปลงเพิ่มเติม หรือตัดทอนซึ่งงานตามสัญญานี้ หากผู้รับจ้างขัดขืน ไม่ปฏิบัติตาม ผู้ว่าจ้าง คณะกรรมการตรวจ รับพัสดุ ผู้ควบคุมงาน หรือบริษัทที่ปรึกษา มีอำนาจ ที่จะสั่งให้หยุดการนั้นชั่วคราวได้ ความล่าช้าในกรณีเช่นนี้ ผู้รับจ้างจะถือเป็นเหตุขอขยายระยะเวลา การปฏิบัติงานตามสัญญาหรือเรียกร้องค่าเสียหายใดๆ ไม่ได้ทั้งสิ้น

ข้อ ๑๖ งานพิเศษและการแก้ไขงาน

ผู้ว่าจ้างมีสิทธิที่จะสั่งเป็นหนังสือให้ผู้รับจ้างทำงานพิเศษซึ่งไม่ได้แสดงไว้หรือรวมอยู่ในเอกสารสัญญานี้ หากงานพิเศษนั้นๆ อยู่ในขอบข่ายทั่วไปแห่งวัตถุประสงค์ของสัญญานี้ นอกจากนี้ ผู้ว่าจ้างยังมีสิทธิสั่งให้เปลี่ยนแปลงหรือแก้ไขแบบรูปและข้อกำหนดต่างๆ ในเอกสารสัญญานี้ด้วย

อัตราค่าจ้างหรือราคาที่กำหนดใช้ในสัญญานี้ ให้กำหนดใช้สำหรับงานพิเศษ หรืองานที่เพิ่มเติมขึ้น หรือตัดทอนลงทั้งปวงตามคำสั่งของผู้ว่าจ้าง หากในสัญญาไม่ได้กำหนดไว้ถึงอัตราค่าจ้าง หรือราคาใดๆ ที่จะนำมาใช้สำหรับงานพิเศษ หรืองานที่เพิ่มขึ้นหรือลดลงดังกล่าว ผู้ว่าจ้าง และผู้รับจ้างจะได้ตกลงกันที่จะกำหนดอัตราค่าจ้างหรือราคาที่จะเพิ่มขึ้นหรือลดลงรวมทั้งการขยายระยะเวลา (ถ้ามี) กันใหม่เพื่อความเหมาะสม ในกรณีที่ตกลงกันไม่ได้ ผู้ว่าจ้างจะกำหนดอัตราจ้าง หรือราคาตามแต่ผู้ว่าจ้างจะเห็นว่าเหมาะสมและถูกต้อง ซึ่งผู้รับจ้างจะต้องปฏิบัติตามคำสั่งของผู้ว่าจ้างไปก่อนเพื่อมิให้เกิดความเสียหายแก่งานที่จ้าง

ข้อ ๑๗ ค่าปรับ

หากผู้รับจ้างไม่สามารถทำงานให้แล้วเสร็จภายในเวลาที่กำหนดไว้ ในสัญญาและผู้ว่าจ้างยังมิได้บอกเลิกสัญญา ผู้รับจ้างจะต้องชำระค่าปรับให้แก่ผู้ว่าจ้างเป็น จำนวนเงินวันละ ๑๔,๑๐๐.๐๐ - บาท (หนึ่งหมื่นสี่พันหนึ่งร้อยบาทถ้วน) และจะต้องชำระค่าใช้จ่ายในการควบคุมงาน (ถ้ามี) ในเมื่อผู้ว่าจ้าง ต้องจ้างผู้ควบคุมงานอีกต่อหนึ่งเป็นจำนวนเงินวันละ บาท (.....-.....) นับถัดจากวันที่ครบกำหนดเวลาแล้วเสร็จของงานตามสัญญาหรือวันที่ผู้ว่าจ้างได้ขยายเวลาทำงานให้ จนถึงวันที่ทำงานแล้วเสร็จจริง นอกจากนี้ ผู้รับจ้างยอมให้ผู้ว่าจ้างเรียกค่าเสียหายอันเกิดขึ้นจากการที่ผู้รับจ้างทำงานล่าช้าเฉพาะส่วนที่เกินกว่าจำนวนค่าปรับและค่าใช้จ่ายดังกล่าวได้อีกด้วย

(ลงชื่อ)..... ผู้ว่าจ้าง

(นายธนภุต อัดตะสัมปณณะ)
รองนายกองค์การบริหารส่วนจังหวัด ปฏิบัติราชการแทน
นายกองค์การบริหารส่วนจังหวัดสระบุรี

(ลงชื่อ)..... ผู้รับจ้าง

(นายมงคล บุญญาสิทธิ)
ผู้รับมอบอำนาจ



ในระหว่างที่ผู้ว่าจ้างยังมีได้บอกเลิกสัญญานั้น หากผู้ว่าจ้างเห็นว่าผู้รับจ้าง จะไม่สามารถปฏิบัติตามสัญญาต่อไปได้ ผู้ว่าจ้างจะใช้สิทธิบอกเลิกสัญญาและใช้สิทธิตามข้อ ๑๘ ก็ได้ และถ้าผู้ว่าจ้างได้แจ้งข้อเรียกร้องไปยังผู้รับจ้างเมื่อครบกำหนดเวลาแล้วเสร็จของงานขอให้ชำระค่าปรับแล้ว ผู้ว่าจ้างมีสิทธิที่จะปรับผู้รับจ้างจนถึงวันบอกเลิกสัญญาได้อีกด้วย

ข้อ ๑๘ สิทธิของผู้ว่าจ้างภายหลังบอกเลิกสัญญา

ในกรณีที่ผู้ว่าจ้างบอกเลิกสัญญา ผู้ว่าจ้างอาจทำงานนั้นเองหรือว่าจ้างผู้อื่นให้ทำงานนั้นต่อจนแล้วเสร็จก็ได้ ผู้ว่าจ้างหรือผู้รับจ้างทำงานนั้นต่อมีสิทธิใช้เครื่องใช้ในการก่อสร้าง สิ่งที่สร้างขึ้นชั่วคราวสำหรับงานก่อสร้าง และวัสดุต่างๆ ซึ่งเห็นว่าจะต้องสงวนเอาไว้เพื่อการปฏิบัติงานตามสัญญา ตามที่จะเห็นสมควร

ในกรณีดังกล่าว ผู้ว่าจ้างมีสิทธิริบหรือบังคับจากหลักประกันการปฏิบัติตามสัญญาทั้งหมด หรือบางส่วนตามแต่จะเห็นสมควร นอกจากนี้ ผู้รับจ้างจะต้องรับผิดชอบในค่าเสียหายซึ่งเป็นจำนวน เกินกว่าหลักประกันการปฏิบัติตามสัญญา รวมทั้งค่าใช้จ่ายที่เพิ่มขึ้น ในการทำงานนั้นต่อให้แล้วเสร็จตามสัญญา ตลอดจนค่าใช้จ่ายในการควบคุมงานเพิ่ม (ถ้ามี) ซึ่งผู้ว่าจ้างจะหัก เอาจากเงินประกันผลงานหรือจำนวนเงินใดๆ ที่จะจ่ายให้แก่ผู้รับจ้างก็ได้

ข้อ ๑๙. การบังคับค่าปรับ ค่าเสียหาย และค่าใช้จ่าย

ในกรณีที่ผู้รับจ้างไม่ปฏิบัติตามสัญญาข้อหนึ่งข้อใดด้วยเหตุใดๆ ก็ตาม จนเป็นเหตุให้เกิดค่าปรับ ค่าเสียหาย หรือค่าใช้จ่ายแก่ผู้ว่าจ้าง ผู้รับจ้างต้องชดใช้ค่าปรับ ค่าเสียหาย หรือค่าใช้จ่ายดังกล่าวให้แก่ผู้ว่าจ้างโดยสิ้นเชิงภายในกำหนด ๑๕ (สิบห้า) วัน นับถัดจากวันที่ได้รับแจ้งเป็นหนังสือจากผู้ว่าจ้าง หากผู้รับจ้างไม่ชดใช้ให้ถูกต้องครบถ้วนภายในระยะเวลาดังกล่าวให้ผู้ว่าจ้างมีสิทธิที่จะหักเอาจากจำนวนเงินค่าจ้างที่ต้องชำระ หรือจากเงินประกันผลงาน ของผู้รับจ้าง หรือบังคับจากหลักประกันการปฏิบัติตามสัญญาได้ทันที

หากค่าปรับ ค่าเสียหาย หรือค่าใช้จ่ายที่บังคับจากเงินค่าจ้างที่ต้องชำระ เงินประกันผลงาน หรือหลักประกันการปฏิบัติตามสัญญาแล้วยังไม่เพียงพอ ผู้รับจ้างยินยอมชำระส่วนที่เหลือ ที่ยังขาดอยู่จนครบถ้วนตามจำนวนค่าปรับ ค่าเสียหาย หรือค่าใช้จ่ายนั้น ภายในกำหนด ๑๕ (สิบห้า) วัน นับถัดจากวันที่ได้รับแจ้งเป็นหนังสือจากผู้ว่าจ้าง

หากมีเงินค่าจ้างตามสัญญาที่หักไว้จ่ายเป็นค่าปรับ ค่าเสียหาย หรือค่าใช้จ่ายแล้วยังเหลืออยู่อีกเท่าใด ผู้ว่าจ้างจะคืนให้แก่ผู้รับจ้างทั้งหมด

ข้อ ๒๐ การทำบริเวณก่อสร้างให้เรียบร้อย

ผู้รับจ้างจะต้องรักษาบริเวณสถานที่ปฏิบัติงานตามสัญญานี้ รวมทั้งโรงงานหรือ สิ่งอำนวยความสะดวกในการทำงานของผู้รับจ้าง ลูกจ้าง ตัวแทน หรือผู้รับจ้างช่วง (ถ้ามี) ให้สะอาด ปลอดภัย และมีประสิทธิภาพในการใช้งานตลอด

(ลงชื่อ)..... ผู้ว่าจ้าง

(นายธนภุต อัครธัมภ์คุณ)

รองนายกองค์การบริหารส่วนจังหวัด ปฏิบัติราชการแทน

นายกองค์การบริหารส่วนจังหวัดสระบุรี

(ลงชื่อ)..... ผู้รับจ้าง

(นายมงคล บุญญาสิทธิ)

ผู้รับมอบอำนาจ



ระยะเวลาการจ้าง และเมื่อทำงานเสร็จสิ้นแล้วจะต้องขนย้ายบรรดาเครื่องใช้ในการทำงานจ้างรวมทั้งวัสดุ ขยะมูลฝอย และสิ่งก่อสร้างชั่วคราวต่างๆ (ถ้ามี) ทั้งจะต้องกลบเกลี่ยพื้นดินให้เรียบร้อยเพื่อให้บริเวณทั้งหมดอยู่ในสภาพที่สะอาดและใช้การได้ทันที

ข้อ ๒๑ การงดหรือลดค่าปรับ หรือการขยายเวลาปฏิบัติงานตามสัญญา

ในกรณีที่มีเหตุเกิดจากความผิดหรือความบกพร่องของฝ่ายผู้ว่าจ้าง หรือเหตุสุดวิสัย หรือเกิดจากพฤติการณ์อันหนึ่งอันใดที่ผู้รับจ้างไม่ต้องรับผิดชอบตามกฎหมาย หรือเหตุอื่นตามที่กำหนด ในกฎกระทรวง ซึ่งออกตามความในกฎหมายว่าด้วยการจัดซื้อจัดจ้างและการบริหารพัสดุภาครัฐ ทำให้ผู้รับจ้างไม่สามารถทำงานให้แล้วเสร็จตามเงื่อนไขและกำหนดเวลาแห่งสัญญานี้ได้ ผู้รับจ้างจะต้องแจ้งเหตุหรือพฤติการณ์ดังกล่าวพร้อมหลักฐานเป็นหนังสือให้ผู้ว่าจ้างทราบ เพื่อของดหรือลดค่าปรับ หรือขยายเวลาทำงานออกไปภายใน ๑๕ (สิบห้า) วันนับถัดจากวันที่เหตุนั้นสิ้นสุดลง หรือตามที่กำหนดในกฎกระทรวงดังกล่าว แล้วแต่กรณี

ถ้าผู้รับจ้างไม่ปฏิบัติให้เป็นไปตามความในวรรคหนึ่ง ให้ถือว่าผู้รับจ้างได้สละสิทธิเรียกร้อง ในการที่จะของดหรือลดค่าปรับ หรือขยายเวลาทำงานออกไปโดยไม่มีเงื่อนไขใดๆ ทั้งสิ้น เว้นแต่ กรณีเหตุเกิดจากความผิดหรือความบกพร่องของฝ่ายผู้ว่าจ้าง ซึ่งมีหลักฐานชัดเจน หรือผู้ว่าจ้างทราบดี อยู่แล้วตั้งแต่ต้น

การงดหรือลดค่าปรับ หรือขยายกำหนดเวลาทำงานตามวรรคหนึ่ง อยู่ในดุลพินิจของผู้ว่าจ้างที่จะพิจารณาตามที่เห็นสมควร

ข้อ ๒๒. การใช้เรือไทย

ในการปฏิบัติตามสัญญานี้ หากผู้รับจ้างจะต้องสั่งหรือนำของเข้ามาจากต่างประเทศรวมทั้งเครื่องมือและอุปกรณ์ที่ต้องนำเข้ามาเพื่อปฏิบัติงานตามสัญญา ไม่ว่าผู้รับจ้างจะเป็นผู้นำของเข้ามาเองหรือนำเข้ามาโดยผ่านตัวแทนหรือบุคคลอื่นใด ถ้าสิ่งของนั้นต้องนำเข้ามาโดยทางเรือในเส้นทางเดินเรือที่มีเรือไทยเดินอยู่และสามารถให้บริการรับขนได้ตามที่รัฐมนตรีว่าการกระทรวงคมนาคมประกาศกำหนด ผู้รับจ้างต้องจัดการให้สิ่งของดังกล่าวบรรทุกโดยเรือไทยหรือเรือที่มีสิทธิเช่นเดียวกับเรือไทยจากต่างประเทศมายังประเทศไทยแล้วแต่จะได้รับอนุญาตจากกรมเจ้าท่าก่อนบรรทุกของนั้นลงเรืออื่นที่มีชื่อเรือไทยหรือเป็นของที่รัฐมนตรีว่าการกระทรวงคมนาคมประกาศยกเว้นให้บรรทุกโดยเรืออื่นได้ ทั้งนี้ ไม่ว่าการสั่งหรือนำเข้าสิ่งของดังกล่าวจากต่างประเทศจะเป็นแบบใด

ในการส่งมอบงานตามสัญญาให้แก่ผู้ว่าจ้าง ถ้างานนั้นมีสิ่งของตามวรรคหนึ่ง ผู้รับจ้างจะต้องส่งมอบใบตราส่ง (Bill of lading) หรือสำเนาใบตราส่งสำหรับของนั้น ซึ่งแสดงว่าได้บรรทุกมาโดยเรือไทยหรือเรือที่มีสิทธิเช่นเดียวกับเรือไทยให้แก่ผู้ว่าจ้างพร้อมกับการส่งมอบงานด้วย

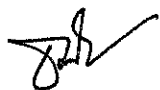

(ลงชื่อ)..... ผู้ว่าจ้าง

(นายธนภุต อัดทะสัมปณณะ)

รองนายกองค์การบริหารส่วนจังหวัด ปฏิบัติราชการแทน

นายกองค์การบริหารส่วนจังหวัดสระบุรี



(ลงชื่อ)..... ผู้รับจ้าง

(นายมงคล บุญญาสิทธิ์)

ผู้รับมอบอำนาจ

ในกรณีที่สิ่งของดังกล่าวไม่ได้บรรทุกจากต่างประเทศมายังประเทศไทยโดยเรือไทยหรือเรือที่มีสิทธิเช่นเดียวกับเรือไทย ผู้รับจ้างต้องส่งมอบหลักฐานซึ่งแสดงว่าได้รับอนุญาตจากกรมเจ้าท่า ให้บรรทุกของโดยเรืออื่นได้หรือหลักฐานซึ่งแสดงว่าได้ชำระค่าธรรมเนียมพิเศษ เนื่องจากการไม่บรรทุกของโดยเรือไทยตามกฎหมาย ว่าด้วยการส่งเสริมการพาณิชย์นาวีแล้วอย่างใดอย่างหนึ่งแก่ผู้ว่าจ้างด้วย

ในกรณีที่ผู้รับจ้างไม่ส่งมอบหลักฐานอย่างใดอย่างหนึ่งดังกล่าวในวรรคสองและวรรคสามให้แก่ผู้ว่าจ้างแต่จะขอส่งมอบงานดังกล่าวให้ผู้ว่าจ้างก่อนโดยยังไม่รับชำระเงินค่าจ้าง ผู้ว่าจ้างมีสิทธิรับงานดังกล่าวไว้ก่อน และชำระเงินค่าจ้างเมื่อผู้รับจ้างได้ปฏิบัติถูกต้องครบถ้วนดังกล่าวแล้วได้

ข้อ ๒๓. มาตรฐานฝีมือช่าง

ผู้รับจ้างตกลงเป็นเงื่อนไขสำคัญว่า ผู้รับจ้างจะต้องมีและใช้ผู้ผ่านการทดสอบมาตรฐานฝีมือช่างจาก..... หรือผู้ยื่นข้อเสนอจะต้องมีและใช้ผู้มีวุฒิบัตรระดับ ปวช. ปวส. และปวท. หรือเทียบเท่าจากสถาบันการศึกษาที่ ก.พ. รับรองให้เข้ารับราชการได้ ในอัตราไม่ต่ำกว่าร้อยละ ๑๐ (สิบ) ของแต่ละสาขาช่าง แต่จะต้องมีช่างจำนวนอย่างน้อย ๑ (หนึ่ง) คน ในแต่ละสาขาช่างดังต่อไปนี้

ช่างโยธาหรือช่างก่อสร้าง

ผู้รับจ้างจะต้องจัดทำบัญชีแสดงจำนวนช่างทั้งหมดโดยจำแนกตามแต่ละสาขาช่างและ ระดับช่าง พร้อมกับบรรยายชื่อช่างผู้ผ่านการทดสอบมาตรฐานฝีมือช่างหรือผู้มีวุฒิปัตรดังกล่าวในวรรคหนึ่งนำมาแสดงพร้อมหลักฐานต่างๆ ต่อคณะกรรมการตรวจรับพัสดุหรือผู้ควบคุมงาน ก่อนเริ่มลงมือทำงาน และพร้อมที่จะให้ผู้ว่าจ้างหรือเจ้าหน้าที่ของผู้ว่าจ้างตรวจสอบดูได้ตลอด เวลาการทำงานตามสัญญาของผู้รับจ้าง

ข้อ ๒๔. การปรับราคาค่าจ้าง

ผู้ว่าจ้างและผู้รับจ้าง ตกลงกันให้ใช้สัญญาปรับราคาได้ สำหรับราคางานก่อสร้างตามสัญญานี้โดยการนำสูตร Escalation Factor (K) มาใช้คำนวณราคาค่างานที่เปลี่ยนแปลงไป โดยวิธีการต่อไปนี้ ตามเงื่อนไข หลักเกณฑ์ สูตร และวิธีคำนวณที่ใช้กับสัญญาแบบปรับราคาได้ตามมติคณะรัฐมนตรีเมื่อวันที่ ๒๒ สิงหาคม ๒๕๓๒ เรื่องการพิจารณาช่วยเหลือผู้ประกอบการอาชีพงานก่อสร้าง ตามหนังสือสำนักเลขาธิการคณะรัฐมนตรี ที่ นร ๐๒๐๓/ว ๑๐๙ ลงวันที่ ๒๔ สิงหาคม ๒๕๓๒

สูตรการปรับราคา (สูตรค่า K) จะต้องคงที่ที่ระดับที่กำหนดไว้ในวันแล้วเสร็จตามที่กำหนดไว้ในสัญญา หรือภายในระยะเวลาที่ ผู้ว่าจ้าง ได้ขยายออกไป โดยจะใช้สูตรของทางราชการที่ได้รับอนุมัติตามภาคผนวก ๔ ดังนี้

$$K_{๓.๓} = ๐.๓๐ + ๐.๑๐ * Mt / Mo + ๐.๔๐ * At / Ao + ๐.๑๐ * Et / Eo + ๐.๑๐ * Ft / Fo$$

(ลงชื่อ)..... ผู้ว่าจ้าง
(นายธนภุต อัครสัมปณณะ)
รองนายกองค์การบริหารส่วนจังหวัด ปฏิบัติราชการแทน
นายกองค์การบริหารส่วนจังหวัดสระบุรี

(ลงชื่อ)..... ผู้รับจ้าง
(นายมงคล บุญญาสิทธิ)
ผู้รับมอบอำนาจ



สัญญาที่สร้างขึ้นเป็นสองฉบับ มีข้อความถูกต้องตรงกัน คู่สัญญาได้อ่านและเข้าใจข้อความ โดยละเอียด
ตลอดแล้ว จึงได้ลงลายมือชื่อ พร้อมทั้งประทับตรา (ถ้ามี) ไว้เป็นสำคัญต่อหน้าพยาน และคู่สัญญาต่างยึดถือไว้ฝ่ายละหนึ่งฉบับ

(ลงชื่อ).....ผู้ว่าจ้าง
(นายธนกฤต อัคระสัมปยุตตะ)

รองนายกองค์การบริหารส่วนจังหวัด ปฏิบัติราชการแทน
นายกองค์การบริหารส่วนจังหวัดสระบุรี

(ลงชื่อ).....ผู้รับจ้าง
(นายมงคล บุญญาสิทธิ)
ผู้รับมอบอำนาจ

(ลงชื่อ).....พยาน
(นางสาวยุววรรณดา ภาษี)
นักวิชาการพัสดุชำนาญการ

(ลงชื่อ).....พยาน
(นางละอองดาว บำรุงญาติ)
นักบริหารงานการคลัง ระดับต้น

เลขที่โครงการ ๖๗๐๒๙๕๔๖๑๗๗

เลขคู่มือสัญญา ๖๗๐๕๒๒๐๒๐๓๒๓



ธนาคารกรุงไทย
KRUNGTHAI BANK



ต้นฉบับ

หนังสือค้ำประกัน
(หลักประกันสัญญาจ้าง)

เลขที่ 00019/200115/0058/67

วันที่ 23 พฤษภาคม 2567

ข้าพเจ้า บมจ.ธนาคารกรุงไทย ศูนย์ปฏิบัติการสระบุรี

สำนักงานตั้งอยู่เลขที่ อาคารสาขาสระบุรี 78/2 ถนนสุดบรรทัด ต.ปากเพรียว อ.เมืองสระบุรี จ.สระบุรี 18000

โดย นาง กุลพิมพ์ แก้วท้วม

ผู้มีอำนาจลงนามผูกพันธนาคาร ขอทำหนังสือค้ำประกันฉบับนี้ไว้ต่อ องค์การบริหารส่วนจังหวัดสระบุรี

ซึ่งต่อไปนี้เรียกว่า "ผู้ว่าจ้าง" ดังมีข้อความต่อไปนี้

๑. ตามที่ ห้างหุ้นส่วนจำกัด สระบุรีวิสาหกิจ

ซึ่งต่อไปนี้เรียกว่า "ผู้รับจ้าง" ได้ทำสัญญาจ้าง ก่อสร้างปรับปรุงถนนลาดยาง สาย สป.ถ.1-0003 บ้านปากเพรียว - บ้านโคกสว่าง ต.ปากเพรียว - ต.โคกสว่าง อ.เมืองสระบุรี จ.สระบุรี

กับผู้ว่าจ้าง

ตามสัญญาเลขที่ 116/2567

ลงวันที่ 23 เดือน พฤษภาคม

พ.ศ. 2567

ซึ่งผู้รับจ้าง

ต้องวางหลักประกันการปฏิบัติตามสัญญาต่อผู้ว่าจ้าง เป็นจำนวนเงิน - 282,000.00 บาท -

(-สองแสนแปดหมื่นสองพันบาทถ้วน -)

ซึ่งเท่ากับร้อยละ 5 (.....ห้า.....) ของมูลค่าทั้งหมดของสัญญา

ข้าพเจ้ายินยอมผูกพันตน โดยไม่มีเงื่อนไขที่จะค้ำประกันในการชำระเงินให้ตามสิทธิเรียกร้องของผู้ว่าจ้าง

จำนวนไม่เกิน - 282,000.00 บาท -

(-สองแสนแปดหมื่นสองพันบาทถ้วน -)

ในฐานะเป็นลูกหนี้ร่วม ในกรณีที่ผู้รับจ้างก่อให้เกิดความเสียหายใด ๆ หรือต้องชำระค่าปรับ หรือค่าใช้จ่ายใด ๆ หรือผู้รับจ้างมิได้ปฏิบัติตามภาระหน้าที่ใด ๆ ที่กำหนดในสัญญาดังกล่าวข้างต้น ทั้งนี้ โดยผู้ว่าจ้างไม่จำเป็นต้องเรียกร้องให้ผู้รับจ้างชำระหนี้ก่อน

๒. หนังสือค้ำประกันนี้มีผลใช้บังคับตั้งแต่วันที่ 23 เดือน พฤษภาคม พ.ศ. 2567

ถึงวันที่ 20 เดือน ตุลาคม พ.ศ. 2569 และข้าพเจ้าจะไม่เพิกถอนการค้ำประกันนี้ภายในระยะเวลาที่กำหนดไว้

๓. หากผู้ว่าจ้างได้ขยายระยะเวลาให้แก่ผู้รับจ้าง ให้ถือว่าข้าพเจ้ายินยอมในกรณีนั้น ๆ ด้วย โดยให้ขยายระยะเวลาการค้ำประกันนี้ออกไปตลอดระยะเวลาที่ผู้ว่าจ้างได้ขยายระยะเวลาให้แก่ผู้รับจ้างดังกล่าวข้างต้น

ข้าพเจ้าได้ลงนามและประทับตราไว้ต่อหน้าพยานเป็นสำคัญ

ลงชื่อ

ผู้ค้ำประกัน

(นาง กุลพิมพ์ แก้วท้วม)

ตำแหน่ง ผู้จัดการศูนย์ปฏิบัติการ



ลงชื่อ

พยาน

ลงชื่อ

พยาน

(นาง สุปราณี ทองคำ)

(นาง น้าอ้อย ชูชาติชาญสันเทียะ)

เมื่อธนาคารมอบการค้ำประกัน หรือหนังสือค้ำประกัน
ความค้ำประกันแล้ว ไปลงส่งคืนยังหนังสือค้ำประกันธนาคาร

แบบแนบท้ายสัญญาจ้างก่อสร้าง เลขที่ ๑๑๖/๒๕๖๗
ลงวันที่ ๒๓ พฤษภาคม ๒๕๖๗ จำนวน ๕๒ หน้า

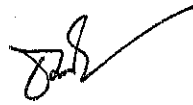

ลงชื่อ.....ผู้ว่าจ้าง

(...นายธนกฤต อัดละสัมปยุตตะ.....)

รองนายกองค์การบริหารส่วนจังหวัด ปฏิบัติราชการแทน
นายกองค์การบริหารส่วนจังหวัดสระบุรี



ลงชื่อ.....ผู้รับจ้าง

(...นายมงคล บุญญาสิทธิ์.....)

ผู้รับมอบอำนาจ



ลงชื่อ.....พยาน

(...นางสาวยุววรรณดา ภาชี.....)

นักวิชาการพัสดุชำนาญการ

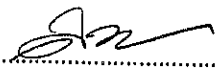

ลงชื่อ.....พยาน

(.....นางละอองดาว บำรุงญาติ.....)

นักบริหารงานการคลัง ระดับต้น

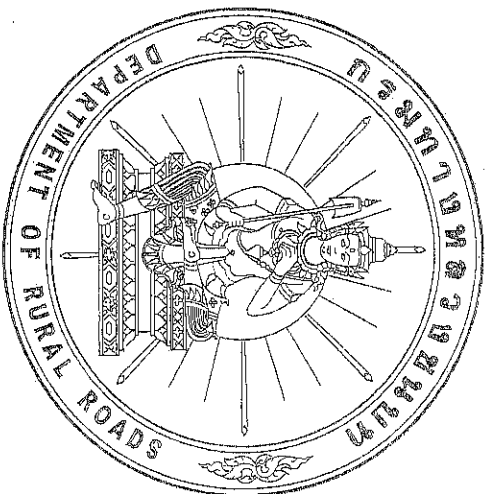

กรมทางหลวงชนบท ๒.๑ พ.ค. ๖๕

แบบขอรับใช้ที่ดินจากเจ้าของที่ดิน เลขที่ ๑๑๖/๒๕๖๑
 บริเวณที่ ๒ หมู่ ๒๑ ตำบล บ้านนา ๕๖
 ตำบล.....
 อำเภอ.....
 จังหวัด.....
 วันที่..... พ.ศ. ๖๕

แบบขอรับใช้ที่ดินจากเจ้าของที่ดินขอปลดหนี้

บริษัท อุตสาหกรรมยาง และทางไกล

แบบขอรับใช้ที่ดินจากเจ้าของที่ดินขอปลดหนี้

กรมการที่ดินจังหวัดสุพรรณบุรี

วันที่รับใช้ที่ดิน..... ๑๖/๑๑/๖๕

เลขที่รับใช้ที่ดิน..... ๑๖/๑๑/๖๕

นาย.....

นาย.....

นาย.....

นาย.....

สำนักงานชลประทานที่ ๑

กรมทางหลวงชนบท

พ.ศ. ๒๕๖๑

แบบและหน้าประกอบโครงการขุดวางคูระบายน้ำและขุดลอกคูระบายน้ำบริเวณทางแยก และสะพานข้ามคลองชลประทานบริเวณพื้นที่ตำบล...

บริเวณพื้นที่ตำบล... และสะพานข้ามคลองชลประทานบริเวณพื้นที่ตำบล...

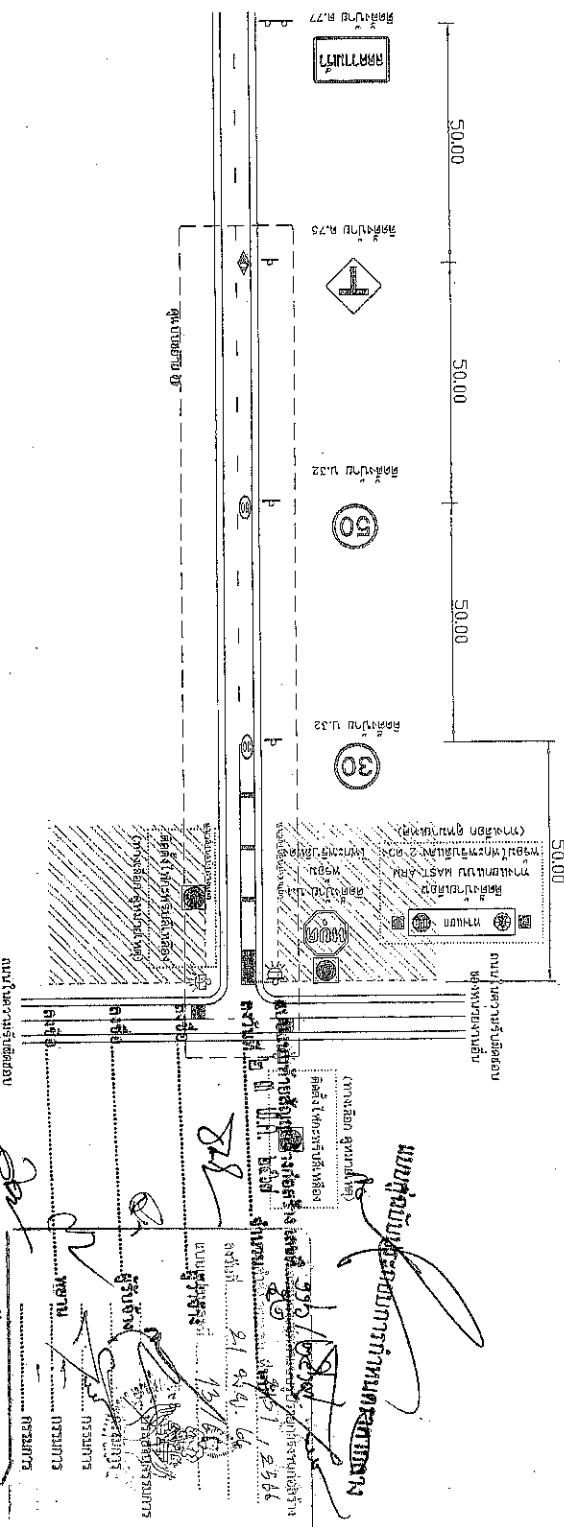

แบบขยาย (1)

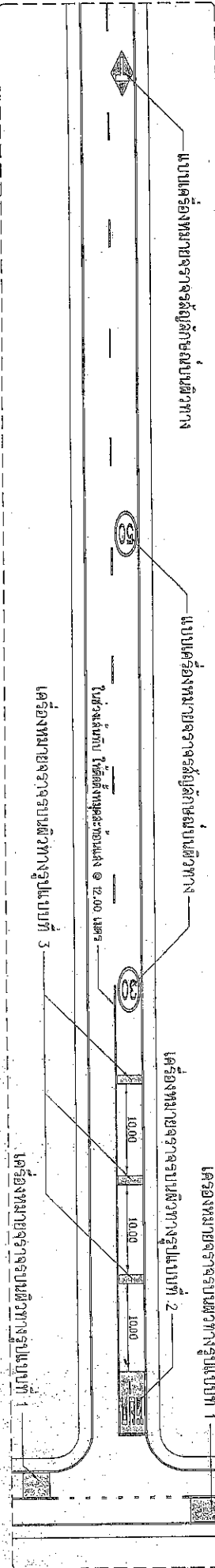

1. ขุดเป็นรูปแบบประชิดตามด้านซ้ายของคูระบายน้ำ ซึ่งการขุดต้องระมัดระวังอย่าให้ดินทรุดตัวในบริเวณที่ขุด และให้มีความลาดชันตามธรรมชาติของดิน
2. การขุดต้องขุดให้ลึกพอที่จะระบายน้ำได้ดี และให้มีความลาดชันตามธรรมชาติของดิน
3. ขุดเป็นรูปแบบประชิดตามด้านซ้ายของคูระบายน้ำ ซึ่งการขุดต้องระมัดระวังอย่าให้ดินทรุดตัวในบริเวณที่ขุด และให้มีความลาดชันตามธรรมชาติของดิน
4. การขุดต้องขุดให้ลึกพอที่จะระบายน้ำได้ดี และให้มีความลาดชันตามธรรมชาติของดิน
5. การขุดต้องขุดให้ลึกพอที่จะระบายน้ำได้ดี และให้มีความลาดชันตามธรรมชาติของดิน
6. การขุดต้องขุดให้ลึกพอที่จะระบายน้ำได้ดี และให้มีความลาดชันตามธรรมชาติของดิน
7. การขุดต้องขุดให้ลึกพอที่จะระบายน้ำได้ดี และให้มีความลาดชันตามธรรมชาติของดิน
8. การขุดต้องขุดให้ลึกพอที่จะระบายน้ำได้ดี และให้มีความลาดชันตามธรรมชาติของดิน
9. การขุดต้องขุดให้ลึกพอที่จะระบายน้ำได้ดี และให้มีความลาดชันตามธรรมชาติของดิน

ข้อมูลเบื้องต้น		ข้อมูลรายละเอียด	
ประเภท	รายละเอียด	ประเภท	รายละเอียด
คูระบายน้ำ	ขุดเป็นรูปแบบประชิดตามด้านซ้ายของคูระบายน้ำ	คูระบายน้ำ	ขุดเป็นรูปแบบประชิดตามด้านซ้ายของคูระบายน้ำ
ถนน	ขุดเป็นรูปแบบประชิดตามด้านซ้ายของคูระบายน้ำ	ถนน	ขุดเป็นรูปแบบประชิดตามด้านซ้ายของคูระบายน้ำ

แบบประเมินความเสี่ยงงานอันตรายจากมลพิษทางอากาศและทางโคจร

ตารางที่ 1 เกณฑ์กำหนดระดับความเสี่ยงของระดับผลสัมฤทธิ์ของงานที่ดำเนินการตามการประเมิน

รายละเอียดของกิจกรรม/ขั้นตอนการทำงาน	เกณฑ์กำหนด
1. ตรวจสอบคู่มือความปลอดภัยของเครื่องจักร/อุปกรณ์ที่ใช้ในการทำงาน 1.1 อัตราการฝึกอบรม (ร้อยละของ) การฝึกอบรม 1.2 ปริมาณจุดตรวจความปลอดภัยที่จุดส่งลูกแก้ว (ไม่สัมผัสวัสดุของเหลว) ที่โรงผลิตอาคารกระจก	เกณฑ์กำหนด ≥ 400 ≥ 5
2. ตรวจสอบคู่มือความปลอดภัยเมื่อเริ่มทำงาน 2.1 ความถี่ตามกำหนดการ เช่น BPN หรือ SRT 2.2 ความถี่ของผลสัมฤทธิ์เมื่อเริ่มทำงาน 2.3 ผล (color)	≥ 65 ≥ 3.0 Yellow # 33538 Red # 31350 Black # 37038
2.4 การตรวจวัดค่ามลพิษทางอากาศ เช่น (PM ₁₀) (PM _{2.5}) 2.4.1 การตรวจวัดค่ามลพิษทางอากาศ เช่น (PM ₁₀) (PM _{2.5}) 2.4.2 การตรวจวัดค่ามลพิษทางอากาศ เช่น (PM ₁₀) (PM _{2.5}) 2.4.3 การตรวจวัดค่ามลพิษทางอากาศ เช่น (PM ₁₀) (PM _{2.5})	≥ 150 ≥ 100 ≥ 30 ≥ 200 ≥ 130 ≥ 70
3. การตรวจวัดมลพิษทางอากาศในโรงงาน (ระดับการประเมิน) 3.1 สี (color) (24 เดือน หรือ 24 เดือน) - สีเหลือง (สีที่วัดค่ามลพิษทางอากาศตาม FED-STD-595C) - สีแดง (สีที่วัดค่ามลพิษทางอากาศตาม FED-STD-595C) - สีดำ (สีที่วัดค่ามลพิษทางอากาศตาม FED-STD-595C) 3.2 ค่าความถี่ตามกำหนดการ เช่น (BPN หรือ SRT) * 24 เดือน	Yellow # 33538 Red # 31350 Black # 37038 ≥ 60 ≥ 55
4. ระดับการประเมิน	24 เดือน

การประเมินความเสี่ยงจากมลพิษทางอากาศและทางโคจรในสถานประกอบการ
 ผู้รับจ้างประเมิน: *[Signature]*

มติของคณะกรรมการความปลอดภัยและสุขภาพ
 วันที่: 20/11/2564
 สถานที่: *[Signature]*
 ลงชื่อ: *[Signature]*
 ตำแหน่ง: *[Signature]*
 ลงชื่อ: *[Signature]*
 ตำแหน่ง: *[Signature]*

แบบประเมินการประเมินความเสี่ยงทางอากาศ

คณะกรรมการความปลอดภัยและสุขภาพ
 วันที่: 20/11/2564
 สถานที่: *[Signature]*
 ตำแหน่ง: *[Signature]*
 ลงชื่อ: *[Signature]*
 ตำแหน่ง: *[Signature]*

การตรวจวัดมลพิษทางอากาศ วัตถุประสงค์: <i>[Blank]</i> สถานที่: <i>[Blank]</i> วันที่: <i>[Blank]</i>	
ชื่อ: <i>[Blank]</i> ตำแหน่ง: <i>[Blank]</i> หน้าที่: <i>[Blank]</i>	ชื่อ: <i>[Blank]</i> ตำแหน่ง: <i>[Blank]</i> หน้าที่: <i>[Blank]</i>
ชื่อ: <i>[Blank]</i> ตำแหน่ง: <i>[Blank]</i> หน้าที่: <i>[Blank]</i>	ชื่อ: <i>[Blank]</i> ตำแหน่ง: <i>[Blank]</i> หน้าที่: <i>[Blank]</i>

แบบแปลนสำนักงานอำนวยการขุดลอกคูคลองและทางน้ำ

เอกสารแนบท้ายสัญญาที่ ๒๖

วัตถุประสงค์ของโครงการขุดลอกคูคลองและทางน้ำ ๓.๐๘ ตร.ม.

วัตถุประสงค์ของโครงการขุดลอกคูคลองและทางน้ำ ๑๕.๔๗ ตร.ม.

วัตถุประสงค์ของโครงการขุดลอกคูคลองและทางน้ำ ๑๖.๕๗ ตร.ม.

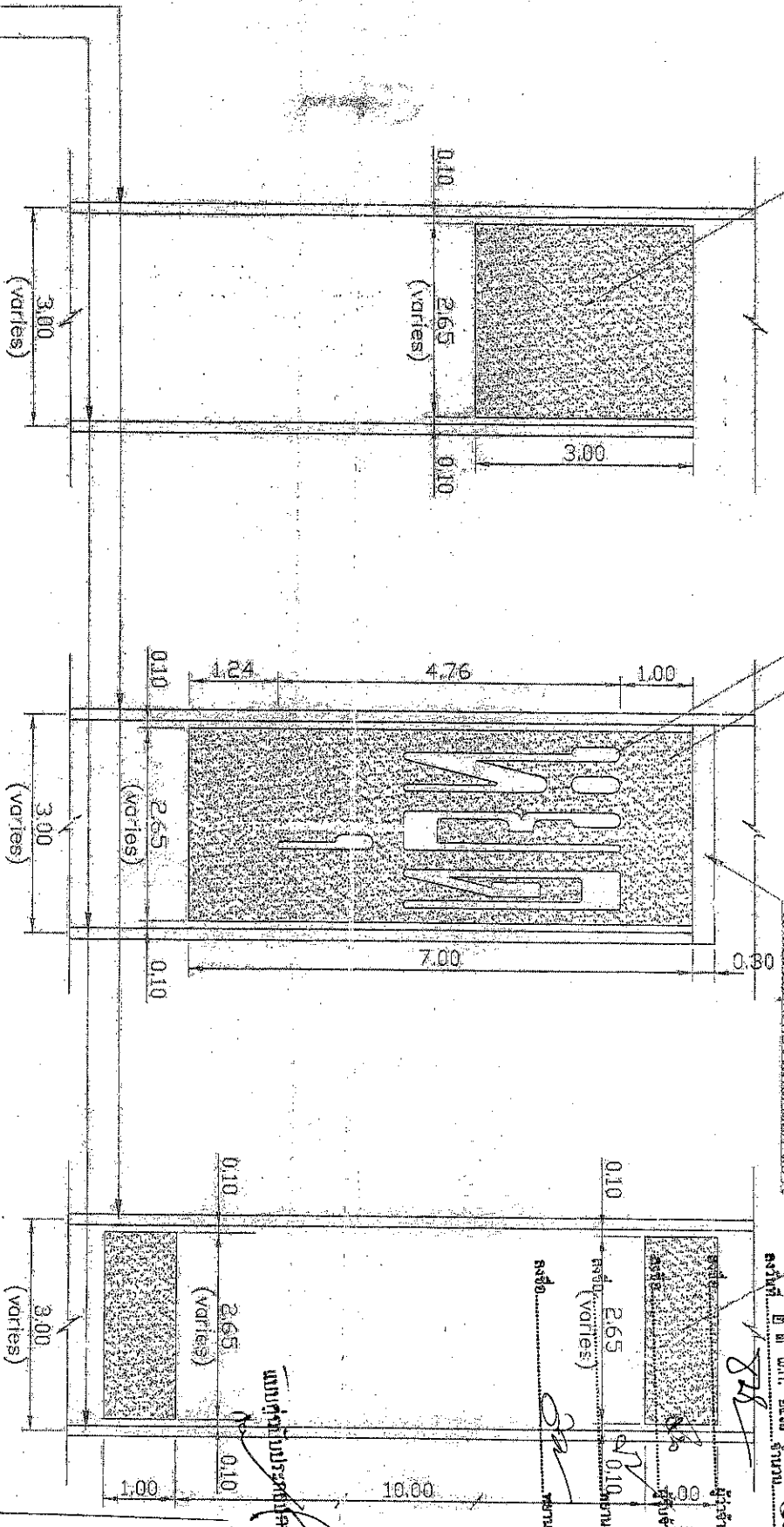

แบบแปลนที่ 1

แบบแปลนที่ 2

แบบแปลนที่ 3

แบบแปลนที่ 3

1. วัตถุประสงค์ของโครงการขุดลอกคูคลองและทางน้ำ ๓.๐๘ ตร.ม.
2. วัตถุประสงค์ของโครงการขุดลอกคูคลองและทางน้ำ ๑๕.๔๗ ตร.ม.
3. วัตถุประสงค์ของโครงการขุดลอกคูคลองและทางน้ำ ๑๖.๕๗ ตร.ม.
4. วัตถุประสงค์ของโครงการขุดลอกคูคลองและทางน้ำ ๑๖.๕๗ ตร.ม.

ข้อมูลโครงการ		ข้อมูลผู้รับเหมา	
ชื่อโครงการ	ขุดลอกคูคลองและทางน้ำ	ชื่อบริษัท	บริษัท
ที่ตั้งโครงการ		เลขที่	
พื้นที่โครงการ		ชื่อผู้รับเหมา	
วันที่เริ่มงาน		ตำแหน่ง	
วันที่เสร็จงาน		ชื่อตำแหน่ง	
ชื่อผู้ควบคุมงาน		ชื่อตำแหน่ง	
ชื่อผู้ตรวจสอบงาน		ชื่อตำแหน่ง	
ชื่อผู้รับเหมา		ชื่อตำแหน่ง	
ชื่อผู้ควบคุมงาน		ชื่อตำแหน่ง	
ชื่อผู้ตรวจสอบงาน		ชื่อตำแหน่ง	
ชื่อผู้รับเหมา		ชื่อตำแหน่ง	
ชื่อผู้ควบคุมงาน		ชื่อตำแหน่ง	
ชื่อผู้ตรวจสอบงาน		ชื่อตำแหน่ง	

แบบแปลนที่ 3

วัตถุประสงค์ของโครงการขุดลอกคูคลองและทางน้ำ ๑๖.๕๗ ตร.ม.

วัตถุประสงค์ของโครงการขุดลอกคูคลองและทางน้ำ ๑๖.๕๗ ตร.ม.

วัตถุประสงค์ของโครงการขุดลอกคูคลองและทางน้ำ ๑๖.๕๗ ตร.ม.

แบบแผนะนำจากแผนขุดความปลอดควีสัญญะทางแยะ และทางโศก

1. **สัญญาณเตือนล่วงหน้าของเส้นทางแคบข้างหน้า** สัญญะ 4.92 ตร.ม.
 2. **สัญญาณเตือนล่วงหน้าของเส้นทางแคบข้างหน้า (ด้านซ้าย)** สัญญะ 4.93 ตร.ม.
 3. **สัญญาณเตือนล่วงหน้าของเส้นทางแคบข้างหน้า (ด้านขวา)** สัญญะ 4.94 ตร.ม.
 4. **สัญญาณเตือนล่วงหน้าของเส้นทางแคบข้างหน้า (ทั้งสองด้าน)** สัญญะ 4.95 ตร.ม.
 5. **สัญญาณเตือนล่วงหน้าของเส้นทางโค้งหักศอกซ้าย** สัญญะ 5.01 ตร.ม.
 6. **สัญญาณเตือนล่วงหน้าของเส้นทางโค้งหักศอกขวา** สัญญะ 5.02 ตร.ม.
 7. **สัญญาณเตือนล่วงหน้าของเส้นทางแคบข้างหน้า โค้งหักศอกซ้าย** สัญญะ 5.03 ตร.ม.
 8. **สัญญาณเตือนล่วงหน้าของเส้นทางแคบข้างหน้า โค้งหักศอกขวา** สัญญะ 5.04 ตร.ม.
 9. **สัญญาณเตือนล่วงหน้าของเส้นทางแคบข้างหน้า โค้งหักศอกซ้าย (ทั้งสองด้าน)** สัญญะ 5.05 ตร.ม.
 10. **สัญญาณเตือนล่วงหน้าของเส้นทางแคบข้างหน้า โค้งหักศอกขวา (ทั้งสองด้าน)** สัญญะ 5.06 ตร.ม.
 11. **สัญญาณเตือนล่วงหน้าของเส้นทางแคบข้างหน้า โค้งหักศอกซ้าย (ทั้งสองด้าน)** สัญญะ 5.07 ตร.ม.
 12. **สัญญาณเตือนล่วงหน้าของเส้นทางแคบข้างหน้า โค้งหักศอกขวา (ทั้งสองด้าน)** สัญญะ 5.08 ตร.ม.

แบบตะรอกหมากยลควาสัญญะขณบณพิวทาง

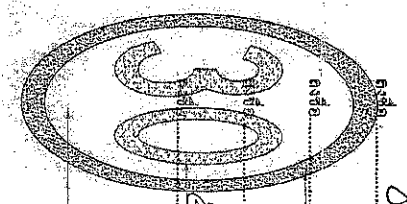

สัญญะ 30
 สัญญะเตือนล่วงหน้าของเส้นทางความเร็วต่ำข้างหน้า สัญญะ 30 ตร.ม.
 ๒๒ พ.ย. ๒๕๖๓
 พ.ท.

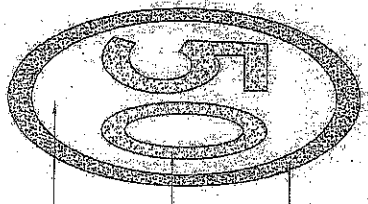

สัญญะ 50
 สัญญะเตือนล่วงหน้าของเส้นทางความเร็วสูงข้างหน้า สัญญะ 50 ตร.ม.
 สัญญะเตือนล่วงหน้าของเส้นทางความเร็วสูงข้างหน้า สัญญะ 50 ตร.ม.
 ๒๑ พ.ย. ๒๕๖๓
 พ.ท.

กรมการขนส่งทางบก กรมการขนส่งทางบก กรมการขนส่งทางบก กรมการขนส่งทางบก		กรมการขนส่งทางบก กรมการขนส่งทางบก กรมการขนส่งทางบก กรมการขนส่งทางบก	
กรมการขนส่งทางบก กรมการขนส่งทางบก กรมการขนส่งทางบก กรมการขนส่งทางบก	กรมการขนส่งทางบก กรมการขนส่งทางบก กรมการขนส่งทางบก กรมการขนส่งทางบก	กรมการขนส่งทางบก กรมการขนส่งทางบก กรมการขนส่งทางบก กรมการขนส่งทางบก	กรมการขนส่งทางบก กรมการขนส่งทางบก กรมการขนส่งทางบก กรมการขนส่งทางบก

ตัวอย่างแผนป้ายแสดงรายละเอียดงานก่อสร้าง

โครงการก่อสร้างของอาคารบริหารความจังหวัดสระบุรี
โทร 036-211852

ประเภทของงานก่อสร้าง
ปริมาณงานก่อสร้าง

ชื่อ ทยุ หมายเลขโทรศัพท์ ผู้รับจ้าง
ระยะเวลาเริ่มต้น และระยะเวลาสิ้นสุด รวมเป็นระยะเวลา
วงเงินงบประมาณที่ ได้ตั้งไว้หรือที่ ได้รับ

ราคาการก่อสร้าง
วงเงินค่าก่อสร้างตามที่ได้ลงนามในสัญญาจ้าง
ชื่อกรรมการตรวจราคาและควบคุมงาน พร้อมหมายเลขโทรศัพท์

ส่งมอบงานจากวันที่ ตรวจรับงานจากวันที่

โครงการก่อสร้างตามสัญญาจ้างของประชาชน

ลงชื่อ..... ผู้จ้าง

ลงชื่อ..... ผู้รับจ้าง

ลงชื่อ.....

ลงชื่อ.....



แบบฟอร์มบันทึกข้อตกลงซื้อขาย

วันที่ 21 พ.ค. 63

เลขที่ 2151/2563

ผู้รับจ้าง: ๒๖-๒๕๖๓/๗๐

ผู้ตรวจรับงาน: [Signature]

แบบฟอร์มบันทึกข้อตกลงซื้อขายที่ ๒๖-๒๕๖๓/๗๐
วงเงินงบประมาณ 240 ล้านบาท

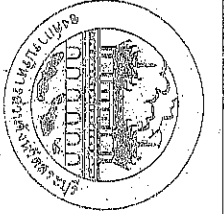

เอกสารแนบท้ายแบบร่างข้อ ๒.๑ หน้า ๓๑ (3)

องค์การบริหารส่วนจังหวัดชลบุรี
 ประเภท.....
 งบประมาณ..... (บาท)
 หน่วยงานที่ขอสร้าง.....
 หน่วยงานที่รับผิดชอบ.....
 หน่วยงานที่ก่อสร้าง.....

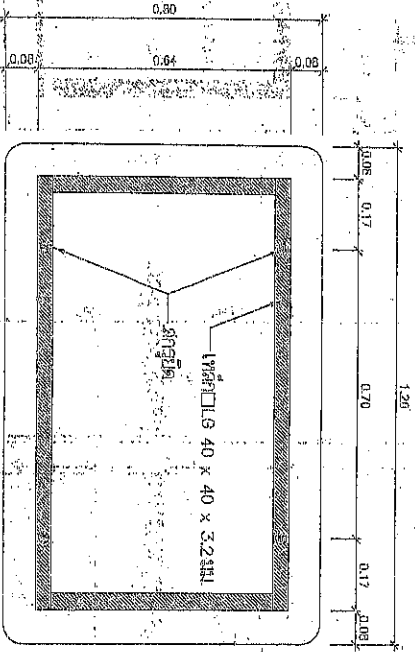

ดูในหน้า

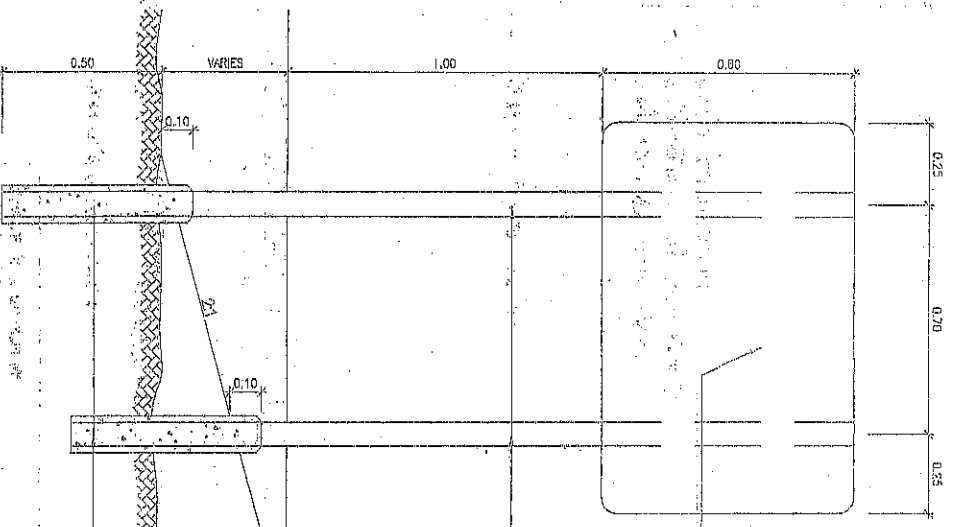

ผนังภายใน.....
 ผนังภายนอก.....
 ฝ้าเพดาน.....
 ฝ้าเพดาน.....
 ฝ้าเพดาน.....
 ฝ้าเพดาน.....

ฝ้าเพดาน 75 x 75 x 3.2 มม.

ฝ้าเพดาน 0.15 x 0.15 x 0.60 มม.

ดูในหน้า

หมายเหตุ
 1. วัสดุที่ใช้ก่อสร้างต้องเป็นวัสดุที่ผ่านการตรวจสอบและได้รับอนุญาตให้ใช้ได้
 2. วัสดุที่ใช้ก่อสร้างต้องเป็นวัสดุที่ผ่านการตรวจสอบและได้รับอนุญาตให้ใช้ได้
 3. วัสดุที่ใช้ก่อสร้างต้องเป็นวัสดุที่ผ่านการตรวจสอบและได้รับอนุญาตให้ใช้ได้

ขนาดพื้นที่	80 x 120 เมตร
จำนวนห้องเรียน	12 ห้อง
ขนาดพื้นที่	12 x 7.5 x 7.5 x 3.2 เมตร
จำนวนห้องเรียน	12 ห้อง
ขนาดพื้นที่	12 x 7.5 x 7.5 x 3.2 เมตร
จำนวนห้องเรียน	12 ห้อง

แบบที่แนบมา
 1. แบบร่างสถาปัตย์
 2. แบบร่างวิศวกรรม
 3. แบบร่างภูมิสถาปัตย์
 4. แบบร่างไฟฟ้า
 5. แบบร่างประปา
 6. แบบร่างสุขาภิบาล
 7. แบบร่างความปลอดภัย
 8. แบบร่างสิ่งแวดล้อม
 9. แบบร่างพลังงาน
 10. แบบร่างการจราจร
 11. แบบร่างการระบายน้ำ
 12. แบบร่างการป้องกันภัยพิบัติ

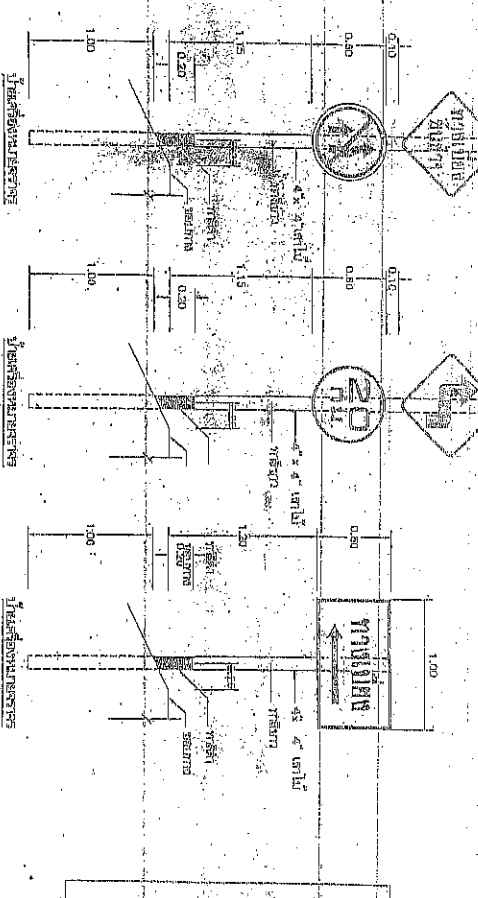
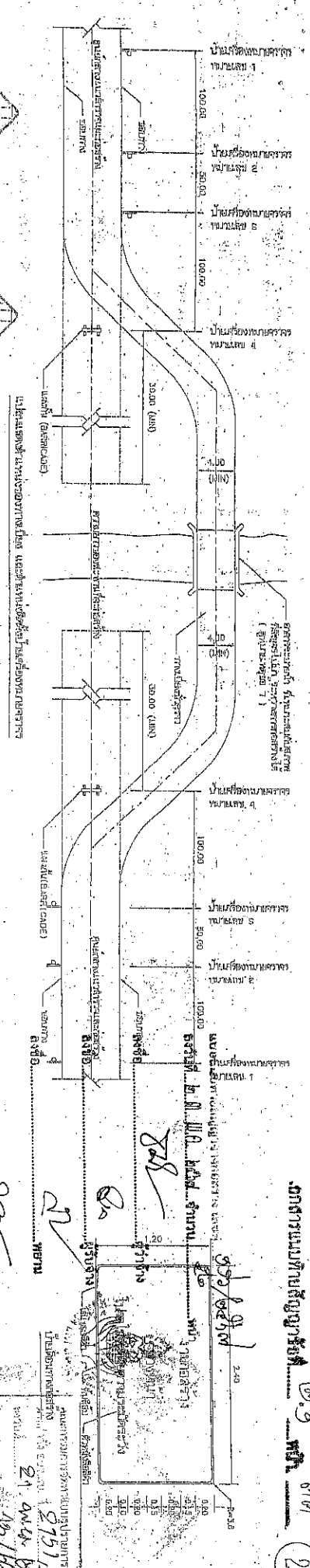

การดำเนินการปรับปรุงผิวจราจรและระบบระบายน้ำ
 1. การปรับปรุงผิวจราจร
 2. การปรับปรุงระบบระบายน้ำ
 3. การปรับปรุงระบบไฟฟ้าส่องสว่าง

รายละเอียดการดำเนินงาน
 1. การปรับปรุงผิวจราจร
 2. การปรับปรุงระบบระบายน้ำ
 3. การปรับปรุงระบบไฟฟ้าส่องสว่าง

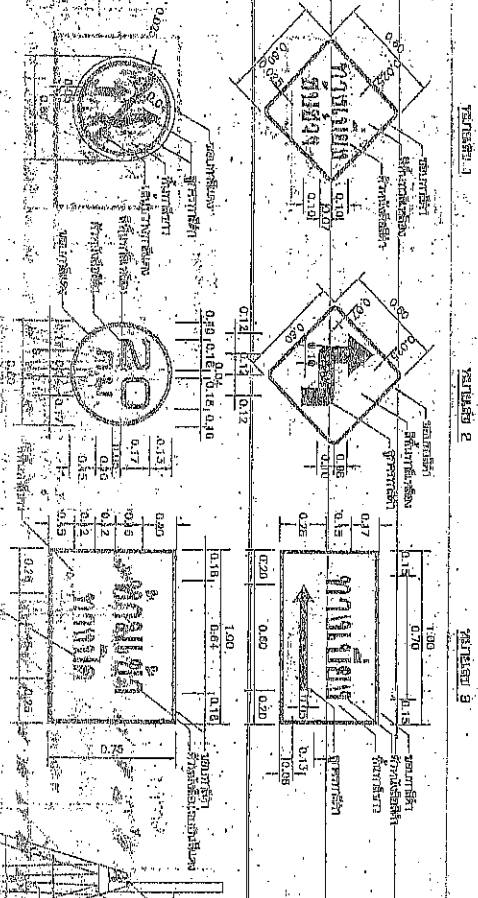

รายละเอียดการดำเนินงาน
 1. การปรับปรุงผิวจราจร
 2. การปรับปรุงระบบระบายน้ำ
 3. การปรับปรุงระบบไฟฟ้าส่องสว่าง

รายละเอียดการดำเนินงาน
 1. การปรับปรุงผิวจราจร
 2. การปรับปรุงระบบระบายน้ำ
 3. การปรับปรุงระบบไฟฟ้าส่องสว่าง



แบบขออนุญาตตั้งแผงป้ายโฆษณา

เลขที่ ๒๒๒๒/๒๕๖๓

วันที่ ๒๒/๑๒/๖๓

เลขที่ ๒๒๒๒/๒๕๖๓

เลขที่ ๒๒๒๒/๒๕๖๓

เลขที่ ๒๒๒๒/๒๕๖๓

เลขที่ ๒๒๒๒/๒๕๖๓

เลขที่ ๒๒๒๒/๒๕๖๓

เลขที่ ๒๒๒๒/๒๕๖๓

เลขที่ ๒๒๒๒/๒๕๖๓

เลขที่ ๒๒๒๒/๒๕๖๓

เลขที่ ๒๒๒๒/๒๕๖๓

เลขที่ ๒๒๒๒/๒๕๖๓

เลขที่ ๒๒๒๒/๒๕๖๓

เลขที่ ๒๒๒๒/๒๕๖๓

เลขที่ ๒๒๒๒/๒๕๖๓

เลขที่ ๒๒๒๒/๒๕๖๓

เลขที่ ๒๒๒๒/๒๕๖๓

เลขที่ ๒๒๒๒/๒๕๖๓

เลขที่ ๒๒๒๒/๒๕๖๓

เลขที่ ๒๒๒๒/๒๕๖๓

เลขที่ ๒๒๒๒/๒๕๖๓

เลขที่ ๒๒๒๒/๒๕๖๓

เลขที่ ๒๒๒๒/๒๕๖๓

เลขที่ ๒๒๒๒/๒๕๖๓

เลขที่ ๒๒๒๒/๒๕๖๓

เลขที่ ๒๒๒๒/๒๕๖๓

เลขที่ ๒๒๒๒/๒๕๖๓

เลขที่ ๒๒๒๒/๒๕๖๓

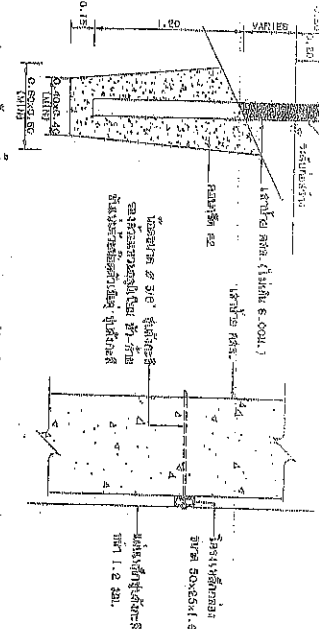

แบบขออนุญาตตั้งแผงป้าย

1. ผู้ยื่นขออนุญาตต้องเป็นผู้มีสัญชาติไทย หรือมีถิ่นที่อยู่ในประเทศไทย และมีอายุไม่ต่ำกว่า ๑๘ ปีบริบูรณ์
2. การขออนุญาตต้องทำเป็นลายลักษณ์อักษร และต้องแนบเอกสารที่เกี่ยวข้อง
3. การขออนุญาตต้องทำเป็นลายลักษณ์อักษร และต้องแนบเอกสารที่เกี่ยวข้อง
4. ค่าธรรมเนียม ๐.๑๐๐,๐๐๐ บาท
5. ค่าธรรมเนียม ๐.๑๐๐,๐๐๐ บาท
6. ค่าธรรมเนียม ๐.๑๐๐,๐๐๐ บาท
7. ค่าธรรมเนียม ๐.๑๐๐,๐๐๐ บาท
8. ค่าธรรมเนียม ๐.๑๐๐,๐๐๐ บาท

แบบขออนุญาตตั้งแผงป้าย

แบบขออนุญาตตั้งแผงป้าย

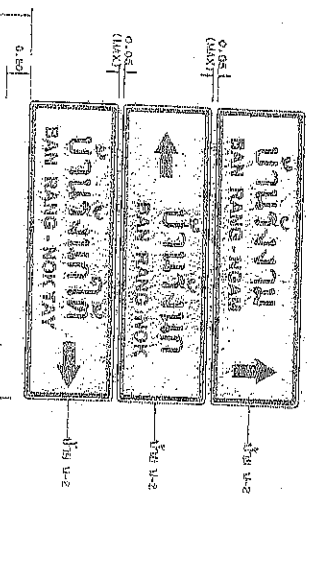

แบบขออนุญาตตั้งแผงป้าย

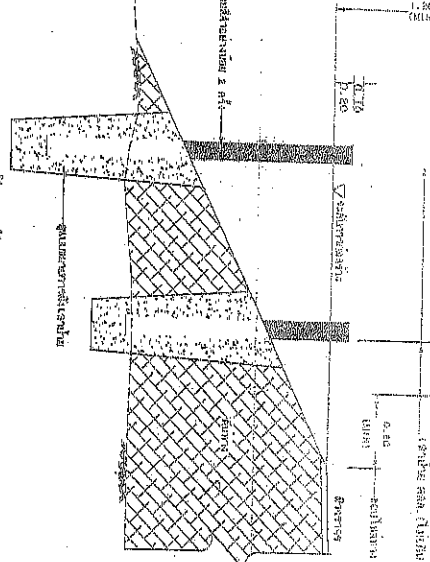

แบบขออนุญาตตั้งแผงป้าย

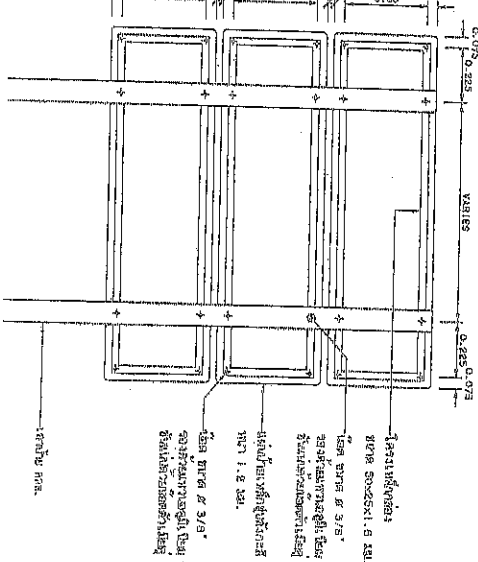

แบบขออนุญาตตั้งแผงป้าย

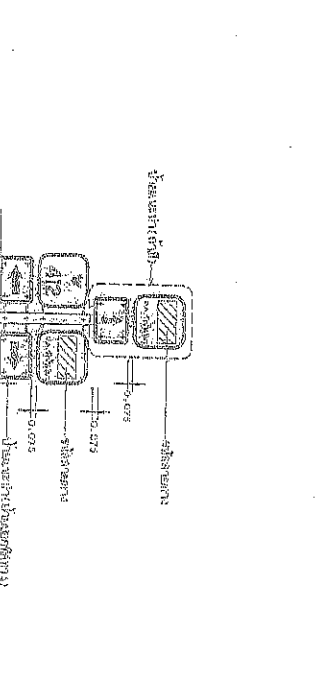

แบบขออนุญาตตั้งแผงป้าย

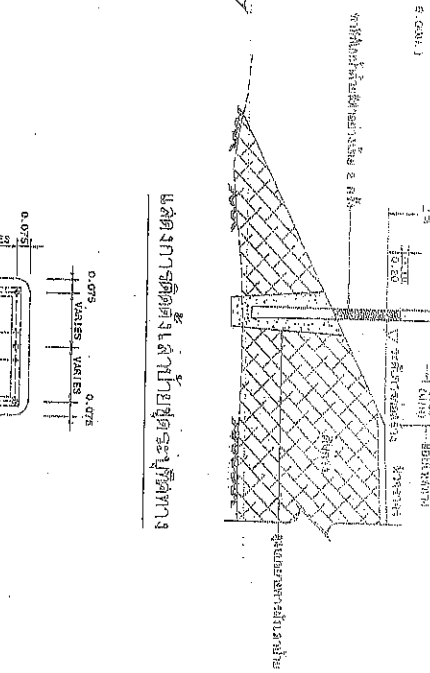

แบบขออนุญาตตั้งแผงป้าย

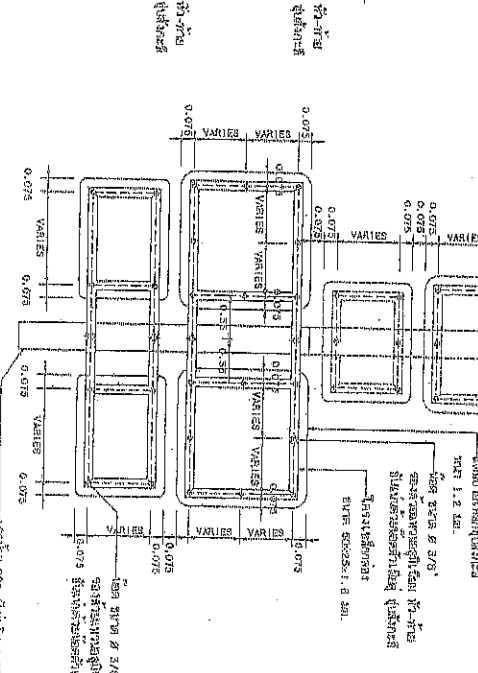

แบบขออนุญาตตั้งแผงป้าย

เอกสารแนบท้ายสัญญาจ้างที่ ๒๑ หน้า ๕๗

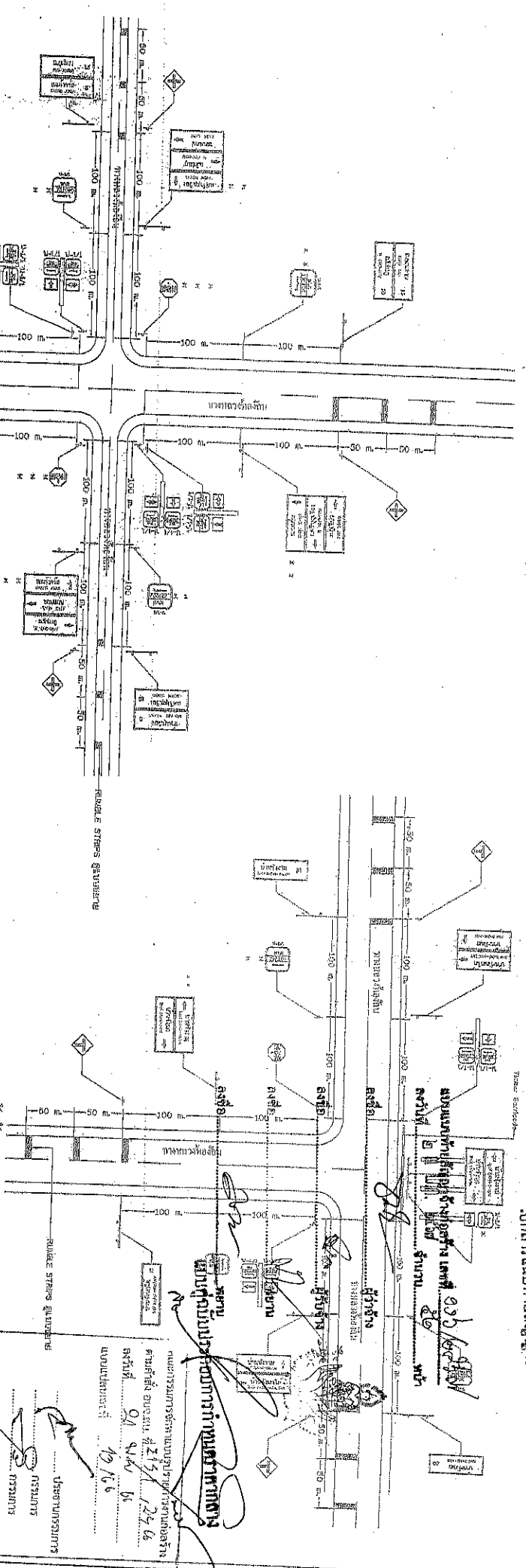

แสดงการติดตั้งป้ายแสดงราคาอุปโภคบริโภค (เชื่อมทางหลวงตอนต้น)

แบบขยาย RUMBLE STRIPS

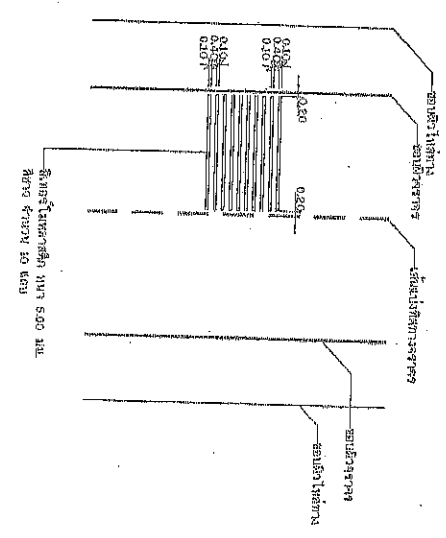

แสดงการติดตั้งป้ายแสดงราคาอุปโภคบริโภค (เชื่อมทางหลวงตอนต้น)

หมายเหตุ

1. ทางหลวงที่มีรถบรรทุกวิ่งผ่านให้ติดตั้งป้ายแสดงราคาอุปโภคบริโภคตามแบบที่แนบมา
2. = = = ความเป็นอยู่ของประชาชนในบริเวณนั้น (SPEED CHANGE EASE) ให้ติดตั้งป้ายแสดงราคาอุปโภคบริโภคตามแบบที่แนบมา
3. = = = ความยาว 100 เมตร จากทางแยก
4. วัสดุที่ใช้ทำ RUMBLE STRIPS ให้ใช้หินกรวดขนาดเส้นผ่าศูนย์กลาง 500 มม. และ 10 ซม.
5. การขุดเปิดผิวหน้า RUMBLE STRIPS ให้ใช้รถขุดเปิดผิวหน้า
6. การติดตั้งป้ายแสดงราคาอุปโภคบริโภค ให้ติดตั้งตามแบบที่แนบมา

	กรมการขนส่งทางบก ฝ่ายควบคุมการจราจรทางบก (สำนักงานเขตที่ ๕)	กรมการขนส่งทางบก ฝ่ายควบคุมการจราจรทางบก (สำนักงานเขตที่ ๕)
	วันที่ ๒๐	วันที่ ๒๐

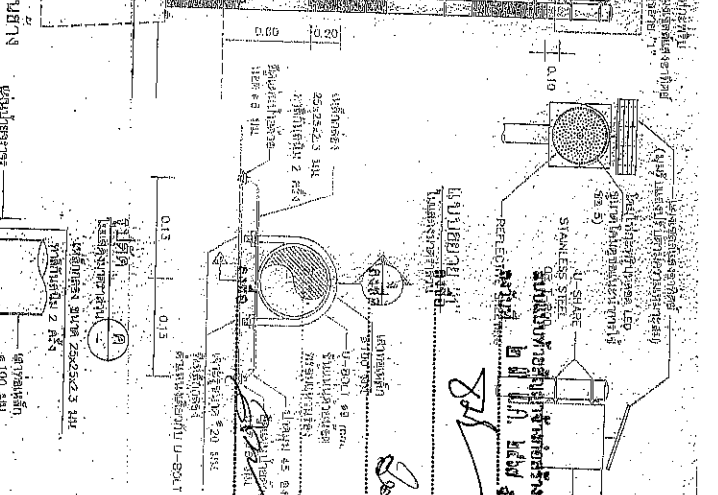
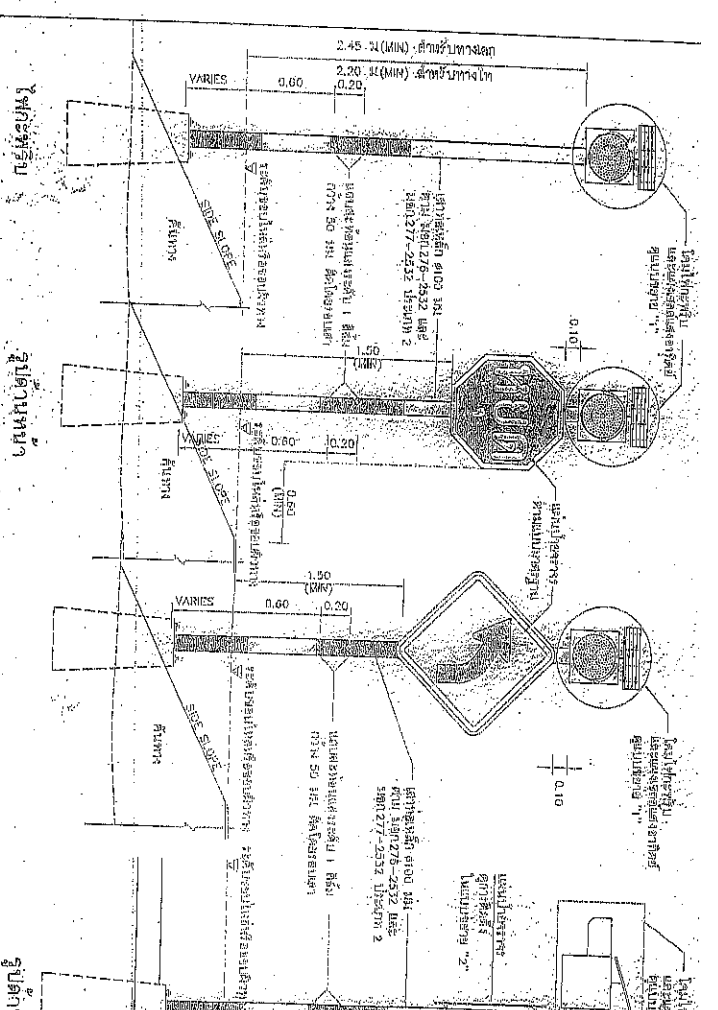

ข้อกำหนดในการติดตั้งป้ายจราจร

1. ตรวจสอบสภาพพื้นผิวของเสาจราจรก่อนการติดตั้ง
2. ตรวจสอบสภาพของป้ายจราจรก่อนการติดตั้ง
3. ตรวจสอบสภาพของอุปกรณ์ยึดป้ายจราจรก่อนการติดตั้ง
4. ตรวจสอบสภาพของอุปกรณ์ยึดป้ายจราจรก่อนการติดตั้ง
5. ตรวจสอบสภาพของอุปกรณ์ยึดป้ายจราจรก่อนการติดตั้ง
6. ตรวจสอบสภาพของอุปกรณ์ยึดป้ายจราจรก่อนการติดตั้ง
7. ตรวจสอบสภาพของอุปกรณ์ยึดป้ายจราจรก่อนการติดตั้ง
8. ตรวจสอบสภาพของอุปกรณ์ยึดป้ายจราจรก่อนการติดตั้ง
9. ตรวจสอบสภาพของอุปกรณ์ยึดป้ายจราจรก่อนการติดตั้ง
10. ตรวจสอบสภาพของอุปกรณ์ยึดป้ายจราจรก่อนการติดตั้ง
11. ตรวจสอบสภาพของอุปกรณ์ยึดป้ายจราจรก่อนการติดตั้ง
12. ตรวจสอบสภาพของอุปกรณ์ยึดป้ายจราจรก่อนการติดตั้ง

แบบแปลนอุปกรณ์จราจร

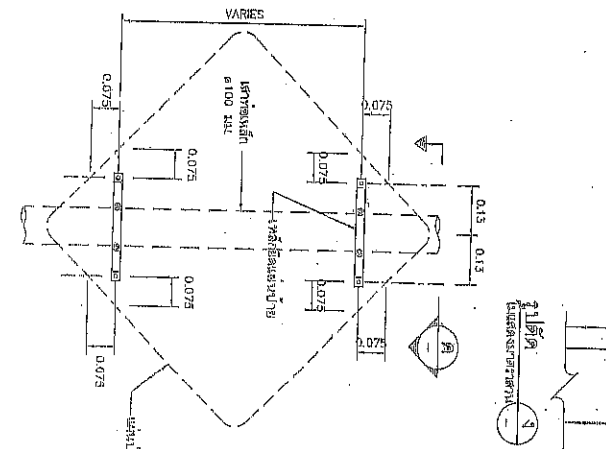
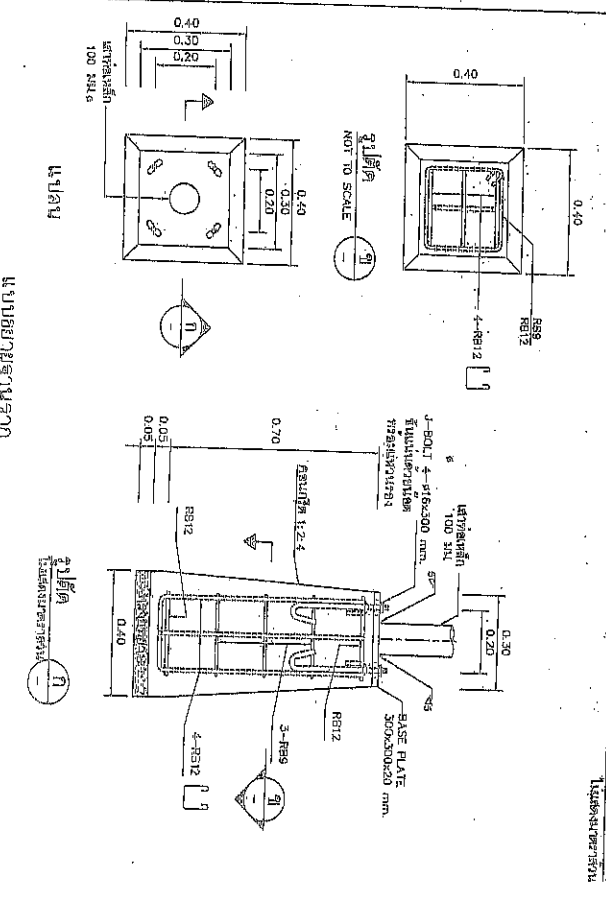

แบบแปลนอุปกรณ์จราจร

แบบแปลนอุปกรณ์จราจร

แบบแปลนอุปกรณ์จราจร

แบบแปลนอุปกรณ์จราจร

แบบแปลนอุปกรณ์จราจร

แบบแปลนอุปกรณ์จราจร

แบบแปลนอุปกรณ์จราจร

แบบแปลนอุปกรณ์จราจร

ชื่อ	ตำแหน่ง	วันที่
.....
.....
.....

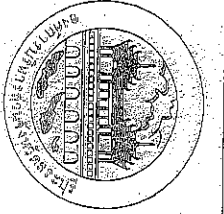

เอกสารแนบท้ายสัญญาฯที่ ๒๑ พ.ศ. ๕๖

แบบมอบหมายสัญญาจ้างก่อสร้าง เลขที่ ๖๖/๒๕๖๗
ฉบับที่ ๒ ปี พ.ศ. ๒๕๖๗ จำนวน ๕๒ หน้า

วงชื่อ.....ผู้ว่าจ้าง

วงชื่อ.....ผู้รับจ้าง

วงชื่อ.....พยาน

วงชื่อ.....พยาน

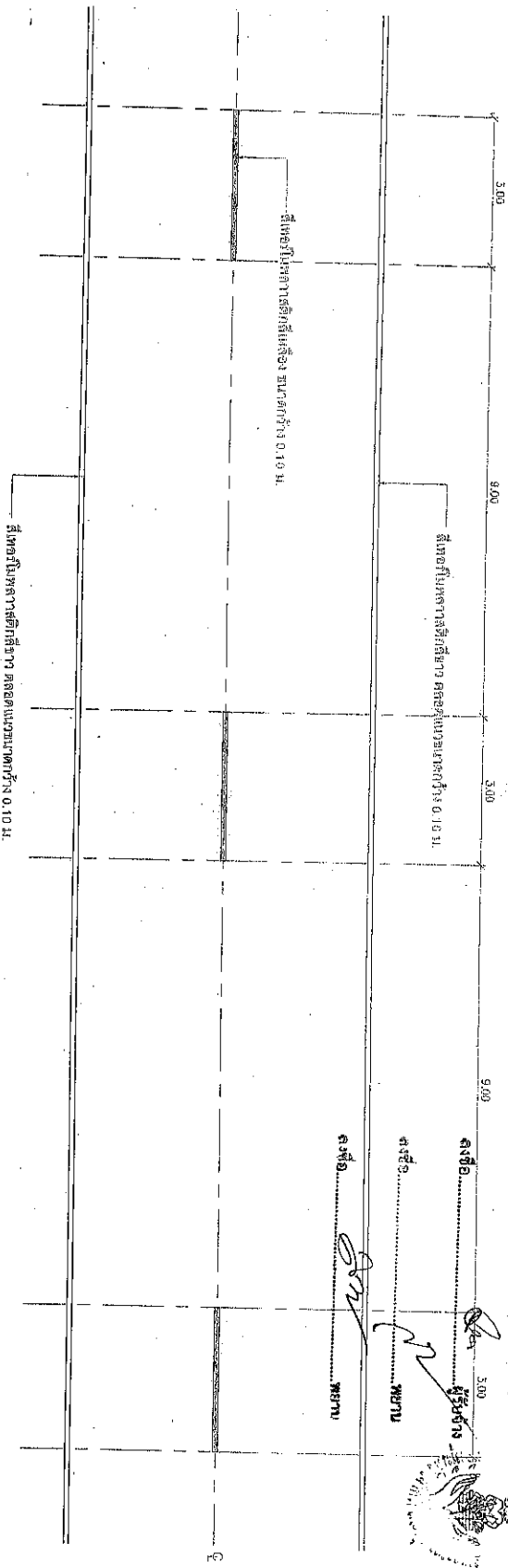

รายการประกอบแบบที่ได้ยื่นไว้

1. เส้นแบ่งทิศทางจราจร ใช้เส้นสีเหลืองขนาดกว้าง 10 ซม. ตีเส้นที่กึ่งกลางผิวจราจรเส้นนี้เป็นเส้นสีเหลือง แบ่งทิศทางของจราจรบนสายทาง 2 ช่องจราจรในบริเวณที่ย่อม ให้รถบนขบวนที่เข้ากันได้สองทิศทาง ขนาดความยาวและกว้างของช่องเส้นแบ่งไว้ดังนี้
 - นอกเขตชุมชน เส้นยาว 3.00 ม. เส้นช่อง 3.00 ม.
 - ในเขตชุมชนเป็นยาว 1.00 ม. เส้นช่อง 3.00 ม.
2. เส้นขอบทาง ให้ใช้เส้นกับสีขาว กว้าง 10 ซม. ทั้ง 2 ข้าง ตลอดถนน

แบบคู่มือหรือข้อกำหนดที่แนบมา

คณะกรรมการพิจารณาปรับปรุงรายละเอียดการก่อสร้าง

ตอนที่ ๒ ของ ๒ หน้า ๕๖/๒๕๖๗

ครั้งที่ ๑๔

วันที่ ๑๖/๑๒/๕๖

นาย.....

ประธานกรรมการ

นาย..... กรรมการ

นาย..... กรรมการ

นาย..... กรรมการ

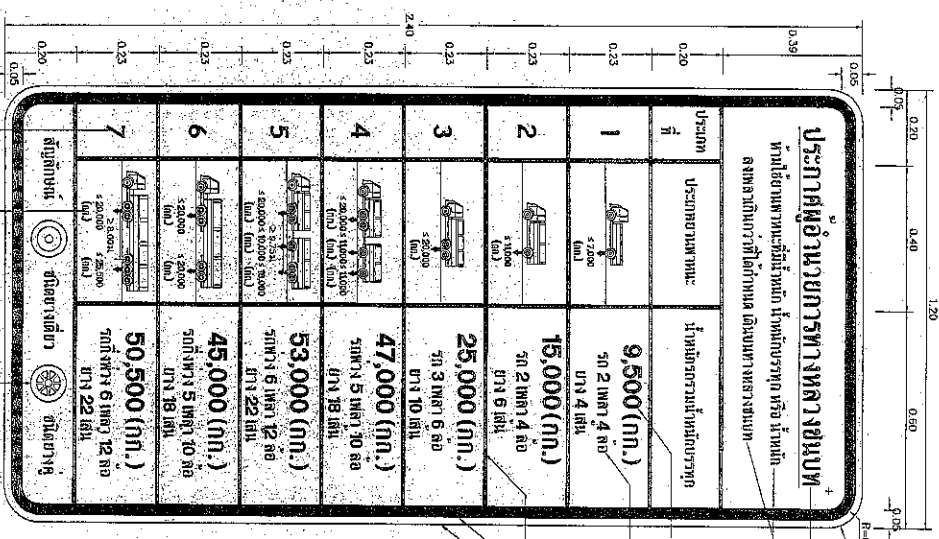

แสดงตำแหน่งป้ายบอกทางเดินเท้าในบริเวณรถหยุด

ไม่แสดงขนาดป้าย

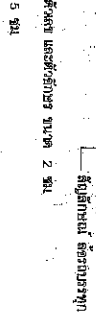

ตัวอักษร ขนาด 5 ซม.
ตัวอักษร ขนาด 3 ซม.
ตัวอักษร ขนาด 5 ซม.
ตัวอักษร ขนาด 3 ซม.
ตัวอักษร ขนาด 5 ซม.
ตัวอักษร ขนาด 3 ซม.
ตัวอักษร ขนาด 5 ซม.
ตัวอักษร ขนาด 3 ซม.

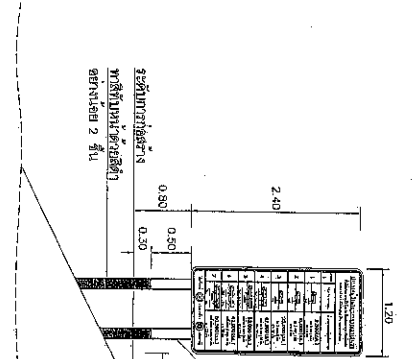

แสดงการติดตั้งป้าย (ด้านหน้า)

ไม่แสดงขนาดป้าย

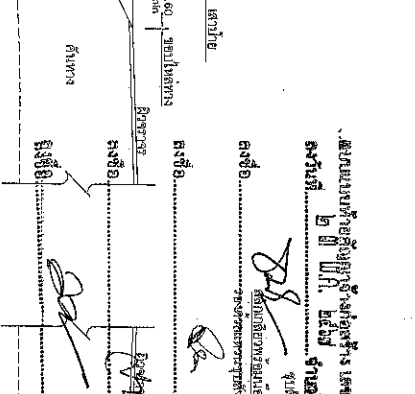

แสดงการติดตั้งป้าย (ด้านหลัง)

ไม่แสดงขนาดป้าย

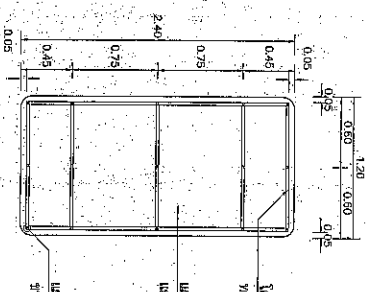
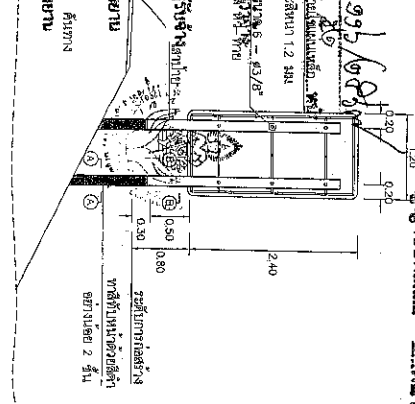

แสดงการติดตั้งป้าย (ด้านหลัง)

ไม่แสดงขนาดป้าย

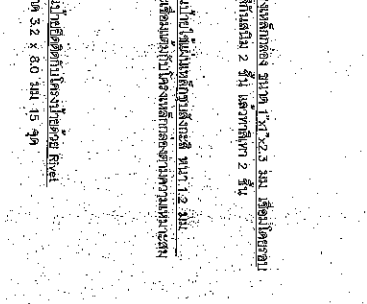

รายการประกอบแบบ

1. วัสดุต่างๆ มีขนาดตามแบบ และรายการระบุไว้ในรายละเอียด
2. ป้ายต่างๆ มีขนาดตามแบบ และรายการระบุไว้ในรายละเอียด 1.2 ซม. สูงตามรูปที่แนบมา 50 ซม. ด้านหน้าป้ายต้องมีข้อความและข้อความแสดง มีลักษณะดังที่แสดงในแบบที่ 1. ความละเอียด ด้านหลังหน้าป้ายต้องมีข้อความและข้อความแสดง มีลักษณะดังที่แสดงในแบบที่ 1.1
3. ตัวอักษรและตัวอักษรที่ใช้เขียนข้อความในแบบต้องมีลักษณะตามแบบที่แนบมา และแบบที่ 1.2
4. วัสดุที่ใช้ทำป้ายต้องมีขนาดและสีตามแบบที่แนบมา
5. วัสดุที่ใช้ทำป้ายต้องมีขนาดและสีตามแบบที่แนบมา ป้ายที่ติดตั้งจะต้องมีขนาดตามแบบที่แนบมา และต้องติดตั้งตามแบบที่แนบมา
6. วัสดุที่ใช้ทำป้ายต้องมีขนาดและสีตามแบบที่แนบมา
7. วัสดุที่ใช้ทำป้ายต้องมีขนาดและสีตามแบบที่แนบมา

ข้อมูลรายละเอียดของแบบ

วันที่	ผู้จัดทำ	ผู้ตรวจสอบ	ผู้อนุมัติ
47			

ใบเสนอราคาจ้างด้วยวิธีการประกวดราคาอิเล็กทรอนิกส์
แนบท้ายสัญญาจ้างก่อสร้าง เลขที่ ๑๑๖/๒๕๖๗
ลงวันที่ ๒๓ พฤษภาคม ๒๕๖๗ จำนวน ๓ หน้า



ลงชื่อ.....ผู้ว่าจ้าง

(.....นายธนภุต อัครสัมปยุต.....)

รองนายกองค์การบริหารส่วนจังหวัด ปฏิบัติราชการแทน
นายกองค์การบริหารส่วนจังหวัดสระบุรี



ลงชื่อ.....ผู้รับจ้าง

(.....นายมงคล บุญญาสิทธิ์.....)

ผู้รับมอบอำนาจ



ลงชื่อ.....พยาน

(.....นางสาวยุวรรณดา ภาชี.....)

นักวิชาการพัสดุชำนาญการ

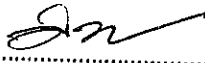

ลงชื่อ.....พยาน

(.....นางละอองดาว บำรุงญาติ.....)

นักบริหารงานการคลัง ระดับต้น

ใบเสนอราคาจ้างก่อสร้างด้วยวิธีประกวดราคาอิเล็กทรอนิกส์ (e-bidding)

เรียน หัวหน้าหน่วยงานของรัฐ

๑. ข้าพเจ้า ห้างหุ้นส่วนจำกัด สระบุรีวิมิชชากร เลขที่ ๑๗/๔ถนน เทศบาลตำบล ปากเพรียว อำเภอ เมืองสระบุรีจังหวัด สระบุรี รหัสไปรษณีย์ ๑๘๐๐๐ โทรศัพท์ ๐๓๖๗๓๒๑๐๗ โดย นางวนิดา ศิริพัฒน์กุล ผู้ลงนามข้างท้ายนี้ ได้พิจารณาเงื่อนไขต่าง ๆ ในเอกสารประกวดราคาอิเล็กทรอนิกส์ และเอกสารเพิ่มเติม (ถ้ามี) เลขที่ ๓๓/๒๕๖๗ โดยตลอดและยอมรับข้อกำหนดและเงื่อนไขนั้นแล้ว รวมทั้งรับรองว่าข้าพเจ้าเป็นผู้มีคุณสมบัติครบถ้วนตามที่กำหนดและไม่เป็นผู้ทำงานของหน่วยงานของรัฐ

๒. ข้าพเจ้าขอเสนอที่จะทำงาน ประกวดราคาจ้างก่อสร้างปรับปรุงถนนลาดยาง สาย สป.ถ๑-๐๐๐๓ บ้านปากเพรียว - บ้านโคกสว่าง ต.ปากเพรียว - ต.โคกสว่าง อ.เมืองสระบุรี จ.สระบุรี ด้วยวิธีประกวดราคาอิเล็กทรอนิกส์ (e-bidding) ตามข้อกำหนดเงื่อนไขแบบรูปราคาระเอียดแห่งเอกสารประกวดราคาอิเล็กทรอนิกส์ ตามราคากลางที่ได้ระบุไว้ในบัญชีรายการก่อสร้างหรือใบแจ้งปริมาณราคา เป็นเงินทั้งสิ้น ๕,๖๕๐,๐๐๐.๐๐บาท (ห้า ล้านหกแสนสี่หมื่นบาทถ้วน) ซึ่งได้รวมภาษีมูลค่าเพิ่ม ตลอดจนภาษีอากรอื่นๆ และค่าใช้จ่ายที่พึงปวงไว้ด้วยแล้ว

๓. ข้าพเจ้าจะยื่นข้อเสนอราคาเป็นระยะเวลา ๒๕๐ วัน ตั้งแต่วันยื่นข้อเสนอ และ องค์การบริหารส่วนจังหวัดสระบุรี อาจรับคำเสนอนี้ ณ เวลาใดก็ได้ก่อนที่จะครบกำหนดระยะเวลาดังกล่าว หรือระยะเวลาที่ได้ยึดออกไปตามเหตุผลอันสมควรที่ องค์การบริหารส่วนจังหวัดสระบุรี ร้องขอ

๔. ข้าพเจ้ารับรองว่าจะส่งมอบงานตามเงื่อนไขที่เอกสารประกวดราคาอิเล็กทรอนิกส์กำหนดไว้

๕. ในกรณีที่ข้าพเจ้าได้รับการพิจารณาให้เป็นผู้ชนะการประกวดราคาอิเล็กทรอนิกส์ ข้าพเจ้ารับรองที่จะ

๕.๑ ทำสัญญาตามแบบสัญญาจ้างก่อสร้างแนบท้ายเอกสารการประกวดราคาอิเล็กทรอนิกส์ หรือตามที่สำนักอัยการสูงสุดได้แก้ไขเพิ่มเติมแล้ว กับ องค์การบริหารส่วนจังหวัดสระบุรี ภายใน ๗ วัน นับถัดจากวันที่ได้รับหนังสือให้ไปทำสัญญา

๕.๒ มอบหลักประกันการปฏิบัติตามสัญญา ตามที่ระบุไว้ในข้อ ๗ ของเอกสารการประกวดราคาอิเล็กทรอนิกส์ ให้แก่ องค์การบริหารส่วนจังหวัดสระบุรี ขณะที่ได้ลงนามในสัญญาเป็นจำนวนร้อยละ ๕.๐๐ ของราคาตามสัญญาที่ได้ระบุไว้ในใบเสนอราคานี้ เพื่อเป็นหลักประกันการปฏิบัติตามสัญญาโดยถูกต้องและครบถ้วน

หากข้าพเจ้าไม่ปฏิบัติให้ครบถ้วนตามที่ระบุไว้ในข้อ ๕.๑ และ/หรือข้อ ๕.๒ ดังกล่าวข้างต้น ข้าพเจ้ายอมให้ องค์การบริหารส่วนจังหวัดสระบุรี ริบหลักประกันการเสนอราคาหรือเรียกธำนาจจากผู้ออกหนังสือค้ำประกัน ข้าพเจ้ายอมชดใช้ค่าเสียหายใด ๆ ที่อาจมีแก่ องค์การบริหารส่วนจังหวัดสระบุรี และ องค์การบริหารส่วนจังหวัดสระบุรี มีสิทธิจะให้ผู้อื่นยื่นข้อเสนอรายอื่นเป็นผู้ชนะการประกวดราคาอิเล็กทรอนิกส์ได้ หรือองค์การบริหารส่วนจังหวัดสระบุรี อาจดำเนินการจัดจ้างการประกวดราคาอิเล็กทรอนิกส์ใหม่ก็ได้

๖. ข้าพเจ้ายอมรับว่า องค์การบริหารส่วนจังหวัดสระบุรี ไม่มีความผูกพันที่จะรับคำเสนอนี้ หรือใบเสนอราคาใด ๆ รวมทั้งไม่ต้องรับผิดชอบในค่าใช้จ่ายใด ๆ อันอาจเกิดขึ้นในการที่ข้าพเจ้าได้เขายื่นข้อเสนอครั้งนี้

(นางสาวอุรณณา ภาชี)
นักวิชาการที่สดชำนาญการ

เอกสารแนบท้ายสัญญาข้อที่ ๒๒ หน้า ๗

๗. เพื่อเป็นหลักประกันในการปฏิบัติโดยถูกต้อง ตามที่ได้ทำความเข้าใจและตามความผูกพันแห่ง คำเสนอนี้ ข้าพเจ้าขอมอบ หนังสือค้ำประกันอิเล็กทรอนิกส์ เพื่อเป็นหลักประกันการเสนอราคาเป็นเงินจำนวน ๓๓๑,๕๐๐.๐๐ บาท มาพร้อมนี้

๘. ข้าพเจ้าได้ตรวจทานตัวเลขและตรวจสอบเอกสารต่าง ๆ ที่ได้ยื่นพร้อมใบเสนอราคานี้โดยละเอียดแล้ว และเข้าใจดีว่า องค์การบริหารส่วนจังหวัดสระบุรี ไม่ต้องรับผิดชอบใด ๆ ในความผิดพลาดหรือตกหล่น

๙. ใบเสนอราคานี้ได้ยื่นเสนอโดยบริสุทธิ์ยุติธรรม และปราศจากกลฉ้อฉล หรือการสมรู้ร่วมคิดกัน โดยไม่ขอความช่วยเหลือกับบุคคลใดบุคคลหนึ่ง หรือหลายบุคคล หรือกับห้างหุ้นส่วน บริษัทใด ๆ ที่ได้ยื่นเสนอราคา ในคราวเดียวกัน

เสนอมา ณ วันที่ ๑๑ เมษายน พ.ศ. ๒๕๖๗ เวลา ๑๐:๑๐:๕๓ น.

(นางวนิดา ศรีพัฒน์กุล)

ผู้มีอำนาจลงนาม หรือ ผู้รับมอบอำนาจ

เลขที่โครงการ ๖๗๐๒๙๕๕๖๑๓๗

ใบเสนอราคาเลขที่ ๖๗๐๔๑๖๐๐๑๙๐๔๕

รหัสอ้างอิง OTP ghvy

เลขประจำตัวผู้เสียภาษี ๐๑๙๓๕๒๕๐๐๐๐๓๐

สำเนาถูกต้อง



(นางสาวสุวรรณา ภาษี)
นักวิชาการพัสดุชำนาญการ

ใบแจ้งปริมาณงานและราคาแนบท้ายสัญญาจ้างก่อสร้าง เลขที่ ๑๑๖/๒๕๖๗
ลงวันที่ ๒๓ พฤษภาคม ๒๕๖๗ จำนวน ๓ หน้า

ลงชื่อ.....ผู้ว่าจ้าง
(.....นายธนกฤต อัดทะสัมปณณะ.....)
รองนายกองค์การบริหารส่วนจังหวัด ปฏิบัติราชการแทน
นายกองค์การบริหารส่วนจังหวัดสระบุรี

ลงชื่อ.....ผู้รับจ้าง
(.....นายมงคล บุญญาสิทธิ์.....)
ผู้รับมอบอำนาจ

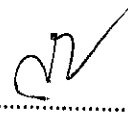

ลงชื่อ.....พยาน
(.....นางสาวยุววรรณดา ภาชี.....)
นักวิชาการพัสดุชำนาญการ

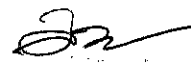
ลงชื่อ.....พยาน
(.....นางละอองดาว บำรุงญาติ.....)
นักบริหารงานการคลัง ระดับต้น

ใบแจ้งปริมาณงานและราคา

บริษัทรับทำถนนยางมะตอย จำกัด

๒๐๒๓

โครงการจ้างก่อสร้างปรับปรุงถนนลาดยาง สาย สน.๑๑-๐๓๐๓ บ้านปากพรือว - บ้านโคกสว่าง ค.บ.ปากพรือว - ค.โคกสว่าง อ.เมืองสระบุรี จ.สระบุรี

ลำดับที่	รายการ	หน่วย	จำนวน	ราคาต่อหน่วย	ราคารวม	FN	ราคาต่อหน่วย x FN	ราคารวม
1	งานปรับปรุงถนนลาดยาง แบบแอสฟัลท์คอมกรีต (ช่วงที่ 1, ช่วงที่ 2 และ ช่วงที่ 3, กม.ที่ 0+000 - กม.ที่ 2+425)							
1.1	งานผิวทาง (SURFACE COURSES)							
1.1.1	งานปรับปรุงผิวทางลาดยาง แบบแอสฟัลท์คอมกรีต (Asphalt Hot Mix In - Place Recycling)							
1.1.1.1	งานผิวจราจรลาดยาง แบบ Asphalt Hot Mix In-Place Recycling หนา 0.04 เมตร (ชุดลึก 3 ซม.)	ตร.ม.	14,520,000	239.89	3,483,202.80	1.3642	326.92	4,746,878.40
2	งานปรับปรุงติดตั้ง เครื่องหมายจราจร + อุปกรณ์อำนวยความสะดวก (ตามแบบแปลนองค์การบริหารส่วนจังหวัดสระบุรี และ ตามแบบมาตรฐานสำนักงานวิศวกรรมทางหลวงชนบท)							
2.1	เครื่องหมายจราจร+สัญลักษณ์ บนผิวทาง							
2.1.1	งานเส้นจราจร สีเหลือง+สีขาว (สีเทอร์โมพลาสติก)	ตร.ม.	545,630	290.00	158,232.70	1.3642	395.21	215,638.43
2.1.2	งาน Rumble Strips (สีเทอร์โมพลาสติก)	ตร.ม.	31,200	460.00	14,352.00	1.3642	626.88	19,558.66
2.1.3	เส้นทศจุด (สีเทอร์โมพลาสติก)	ตร.ม.	3,600	290.00	1,044.00	1.3642	395.21	1,422.76
2.1.4	Optical Speed Bar (สีเทอร์โมพลาสติก)	ตร.ม.	127,200	290.00	36,888.00	1.3642	395.21	50,270.71
2.1.5	วัสดุเคลือบผิวจราจรเพื่อต้านทานการลื่นไหล+สัญลักษณ์บนผิวทาง (สีแดง, สีขาว, สีเหลือง, สีเทา)	ตร.ม.	172,600	1,000.00	172,600.00	1.3642	1,362.79	235,217.55
2.1.6	หยุดจราจร (แผ่นพื้น) สะท้อนแสง แบบสองหน้า	ชุด	40,000	320.00	12,800.00	1.3642	436.09	17,443.60

สัญญาผูกซื้อ

(นางสาวยุรธรรดา ภาส)
ผู้จัดการฝ่ายจัดซื้อ

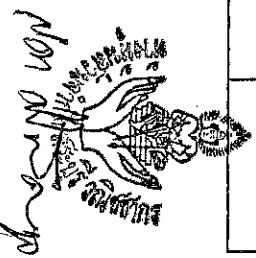

ใบแจ้งปริมาณงานและราคา

โครงการก่อสร้างปรับปรุงถนนลาดยาง สาย ธน.อ.1-0003 บ้านปากพรี้ยว - บ้านโคกสว่าง ต.ปากพรี้ยว - ต.โคกสว่าง อ.เมืองสระบุรี จ.สระบุรี

เอกสารแนบท้ายสัญญาที่ ๒๑.๐๑

ลำดับที่	รายการ	หน่วย	จำนวน	ราคาต่อหน่วย	ราคารวม	FN	ราคาต่อหน่วย x FN	ราคาทาง
2.2	งานติดตั้งป้ายจราจร	ชุด	2,000	11,760.00	23,520.00	1.3642	16,026.41	32,052.82
2.2.1	ป้ายกำหนดน้ำหนักบรรทุก	ชุด	2,000	4,680.00	9,360.00	1.3642	6,377.86	12,755.72
2.2.2	ป้ายจราจร ประเภท บ1	ชุด	4,000	2,810.00	11,240.00	1.3642	3,829.44	15,317.76
2.2.3	ป้ายจราจร ประเภท บ-32	ชุด	2,000	2,730.00	5,460.00	1.3642	3,720.42	7,440.84
2.2.4	ป้ายจราจร ประเภท บ55	ชุด	2,000	2,980.00	5,960.00	1.3642	4,061.11	8,122.22
2.2.5	ป้ายจราจร ประเภท ต11	ชุด	1,000	2,980.00	2,980.00	1.3642	4,061.11	4,061.11
2.2.6	ป้ายจราจร ประเภท ต13	ชุด	1,000	2,980.00	2,980.00	1.3642	4,061.11	4,061.11
2.2.7	ป้ายจราจร ประเภท ต14	ชุด	2,000	2,980.00	5,960.00	1.3642	4,061.11	8,122.22
2.2.8	ป้ายจราจร ประเภท ต75	ชุด	2,000	2,980.00	5,960.00	1.3642	4,061.11	8,122.22
2.2.9	ป้ายจราจร ประเภท ต77	ชุด	2,000	4,380.00	8,760.00	1.3642	5,969.02	11,938.04
2.3	งานติดตั้งเครื่องหมายบริเวณไหล่ทางและข้างทาง	ชุด	2,000	14,280.00	28,560.00	1.3642	19,460.64	38,921.28
2.3.1	ชุดเสาตั้งป้ายไฟเตือนกระτριบ	ชุด	2,000	71,000.00	142,000.00	1.3642	96,758.07	193,516.14
2.3.2	ป้ายเตือนทางแยกแบบ MAST ARM พร้อมไฟกระτριบสีแดง 2 ดวง	ชุด	3,000	1,940.00	5,820.00	1.3642	2,643.81	7,931.43
2.3.3	หลักกิโลเมตร (แบบทาสี)	ชุด	1,000	2,010.00	2,010.00	1.3642	2,739.21	2,739.21
2.3.4	ป้ายกิโลเมตร แบบเสาเหล็ก (กรณีติดตั้งบนไหล่ทาง)	ชุด	1,000	4,840.00	4,840.00	1.3642	6,589.99	6,589.99
3	งานป้ายโครงการ	ชุด	1,000	4,840.00	4,840.00	1.3642	6,589.99	6,589.99
3.1	ป้ายโครงการ (ป้ายหลัก)	ชุด	1,000	4,840.00	4,840.00	1.3642	6,589.99	6,589.99
จำนวนสุทธิ TOTAL								5,640,000.00

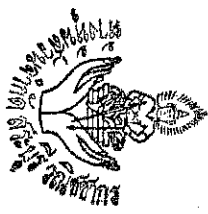

นางสาวสุรสมภา กาโอ
 ๒๑.๐๑
 ๒๑.๐๑

นางสาวสุรสมภา กาโอ
 ๒๑.๐๑
 ๒๑.๐๑

เงื่อนไขและหลักเกณฑ์ ประเภทงานก่อสร้าง
สูตรและวิธีการคิดคำนวณที่ใช้กับสัญญาแบบปรับราคาได้ (ค่า K)
แนบท้ายสัญญาจ้างก่อสร้าง เลขที่ ๑๑๖/๒๕๖๗
ลงวันที่ ๒๓ พฤษภาคม ๒๕๖๗ จำนวน ๑๐ หน้า



ลงชื่อ.....ผู้ว่าจ้าง

(.....นายธนภุต อัดละสัมปณณะ.....)

รองนายกองค์การบริหารส่วนจังหวัด ปฏิบัติราชการแทน
นายกองค์การบริหารส่วนจังหวัดสระบุรี



ลงชื่อ.....ผู้รับจ้าง

(.....นายมงคล บุญญาสิทธิ์.....)

ผู้รับมอบอำนาจ

ลงชื่อ.....พยาน

(.....นางสาวยุววรรณดา ภาชี.....)

นักวิชาการพัสดุชำนาญการ

ลงชื่อ.....พยาน

(.....นางละอองดาว บำรุงญาติ.....)

นักบริหารงานการคลัง ระดับต้น

1. เอกสารสูตรเงื่อนไข หลักเกณฑ์ สัญญาแบบปรับราคาได้
2. การตรวจสอบค่า K
 - กรณีมีเงินเพิ่ม ปกติ
 - กรณีมีเงินลดและเพิ่มในครั้งเดียวกัน
 - กรณีงานเสร็จเกินเวลาสัญญา ซึ่งมีการเปรียบเทียบค่า K เดือนที่ส่งงาน กับค่า K เดือนที่หมดสัญญา
3. หนังสือร้องขอค่า K ที่เกิน 90 วัน
4. ตัวอย่างดัชนีราคาของกระทรวงพาณิชย์

สำเนาถูกต้อง

(นางสาวยุววรรณ ภาณี,
นักวิชาการที่สถานีวิทยุกระจายเสียงแห่งประเทศไทย)

เงื่อนไข หลักเกณฑ์ ประเภทงานก่อสร้าง สูตรและวิธีการคำนวณที่ใช้กับสัญญาแบบปรับราคาได้

ก. เงื่อนไขและหลักเกณฑ์

1. สัญญาแบบปรับราคาได้นี้ให้ใช้กับงานก่อสร้างทุกประเภท รวมถึงงานปรับปรุงและซ่อมแซมซึ่งเบิกจ่ายค่างานในลักษณะหมวดค่าครุภัณฑ์ ที่ดินและสิ่งก่อสร้าง หมวดเงินอุดหนุนและหมวดรายจ่ายอื่นที่เบิกจ่ายในลักษณะค่าที่ดินและสิ่งก่อสร้างที่อยู่ในเงื่อนไขและหลักเกณฑ์ตามที่ได้กำหนดนี้

2. สัญญาแบบปรับราคาได้นี้ให้ใช้ทั้งในกรณีเพิ่มหรือลดค่างานจากค่างานเดิมตามสัญญา เมื่อดัชนีราคาซึ่งจัดทำขึ้นโดยกระทรวงพาณิชย์ มีการเปลี่ยนแปลงสูงขึ้นหรือลดลงจากเดิมขณะเมื่อวันเปิดของประกวดราคา สำหรับกรณีที่จัดจ้างโดยวิธีอื่น ให้ใช้วันเปิดของราคาแทน

3. การนำสัญญาแบบปรับราคาได้ไปใช้นั้น ผู้ว่าจ้างต้องแจ้งและประกาศให้ผู้รับจ้างทราบ เช่น ในวันประกาศประกวดราคาฯ และต้องระบุในสัญญาจ้างด้วยว่างานจ้าง همانั้น ๆ จะใช้สัญญาแบบปรับราคาได้ พร้อมทั้งกำหนดประเภทของงานก่อสร้าง สูตรและวิธีการคำนวณที่ให้มีการปรับเพิ่มหรือลดค่างานไว้ให้ชัดเจน

ในกรณีที่ม้งานก่อสร้างหลายประเภทในงานจ้างคราวเดียวกัน จะต้องแยกประเภทงานก่อสร้างแต่ละประเภทให้ชัดเจนตามลักษณะของงานก่อสร้างนั้น ๆ และให้สอดคล้องกับสูตรที่กำหนดไว้

4. การขอเงินเพิ่มค่างานก่อสร้างตามสัญญาแบบปรับราคาได้นี้ เป็นหน้าที่ของผู้รับจ้างที่จะต้องเรียกร้องภายในกำหนด 90 วัน นับตั้งแต่วันที่ผู้รับจ้างได้ส่งมอบงานงวดสุดท้ายหากพ้นกำหนดนี้ไปแล้วผู้รับจ้างไม่มีสิทธิที่จะเรียกร้องเงินเพิ่มค่างานก่อสร้างจากผู้ว่าจ้างได้อีกต่อไป และในกรณีที่ผู้ว่าจ้างจะต้องเรียกเงินคืนจากผู้รับจ้าง ให้ผู้ว่าจ้างที่เป็นคู่สัญญาเรียกเงินคืนจากผู้รับจ้างโดยเร็ว หรือให้หักค่างานของงวดต่อไปหรือให้หักเงินจากหลักประกันสัญญา แล้วแต่กรณี

5. การพิจารณาคำนวณเงินเพิ่มหรือลด และการจ่ายเงินเพิ่มหรือเรียกคืนจากผู้รับจ้างตามเงื่อนไขของสัญญาแบบปรับราคาได้ ต้องได้รับการตรวจสอบและเห็นชอบจากสำนักงบประมาณและให้ถือการพิจารณาวินิจฉัยของสำนักงบประมาณเป็นที่สิ้นสุด

สำเนาถูกต้อง



(นางสาวสุวรรณา ภาชี,
นักวิชาการพัสดุชำนาญการ

ข. ประเภทงานก่อสร้างและสูตรที่ใช้กับสัญญาแบบปรับราคาได้

ในการพิจารณาเพิ่มหรือลดราคาค่างานจ้างเหมาก่อสร้างให้คำนวณตามสูตรดังนี้

	P	=	$(P_o) \times (K)$
กำหนดให้	P	=	ราคาค่างานต่อหน่วยหรือราคาค่างานเป็นงวดที่จะต้องจ่ายให้ผู้รับจ้าง
	P_o	=	ราคาค่างานต่อหน่วยที่ผู้รับจ้างประมูลได้ หรือราคาค่างานเป็นงวดซึ่งระบุไว้ในสัญญาแล้วแต่กรณี
	K	=	ESCALATION FACTOR ที่หักด้วย 4% เมื่อต้องเพิ่มค่างานหรือบวกเพิ่ม 4% เมื่อต้องเรียกค่างานคืน

ESCALATION FACTOR หาได้จากสูตร ซึ่งแบ่งตามประเภทและลักษณะงานดังนี้

หมวดที่ 1 งานอาคาร

งานอาคาร หมายถึง ตัวอาคาร เช่น ที่ทำการ โรงเรียน โรงพยาบาล หอพัก ที่พักอาศัย หอประชุม อัฒจันทร์ อิมเนเซียม สระว่ายน้ำ โรงอาหาร คลังพัสดุ โรงงาน รั้ว เป็นต้น และให้หมายความรวมถึง

- 1.1 ไฟฟ้าของอาคารบรรจบถึงสายเมนจำหน่าย แต่ไม่รวมถึงหม้อแปลงและระบบไฟฟ้าภายในบริเวณ
- 1.2 ประปาของอาคารบรรจบถึงท่อเมนจำหน่าย แต่ไม่รวมถึงระบบประปาภายในบริเวณ
- 1.3 ระบบท่อหรือระบบสายต่าง ๆ ที่ติดตั้งหรือฝังอยู่ในส่วนของอาคาร เช่น ท่อปรับอากาศ ท่อก๊าซ สายไฟฟ้าสำหรับเครื่องปรับอากาศ สายล่อฟ้า ฯลฯ
- 1.4 ทางระบายน้ำของอาคารจนถึงทางระบายน้ำภายนอก
- 1.5 ส่วนประกอบที่จำเป็นสำหรับอาคาร เฉพาะส่วนที่ติดกับอาคาร โดยต้องสร้างหรือประกอบพร้อมกับการก่อสร้างอาคาร แต่ไม่รวมถึงเครื่องจักรหรือเครื่องมือกลที่นำมาประกอบหรือติดตั้ง เช่น ลิฟท์ เครื่องคอมพิวเตอร์ เครื่องสูบน้ำ เครื่องปรับอากาศ พัดลม ฯลฯ
- 1.6 ทางเท้ารอบอาคาร คินดอม คินดัก ห่างจากอาคาร โดยรอบไม่เกิน 3 เมตร

ใช้สูตร $K = 0.25 + 0.15 I/I_o + 0.10 C/VCo + 0.40 M/Mo + 0.10 S/S_o$

หมวดที่ 2 งานดิน

2.1 งานดิน หมายถึง การขุดดิน การตักดิน การบดอัดดิน การขุดเปิดหน้าดิน การเกลี่ย บดอัดดิน การขุด-ถมบดอัดแน่นเขื่อน คลอง คันคลอง คันกั้นน้ำ คันทาง ซึ่งต้องใช้เครื่องจักรเครื่องมือกลปฏิบัติงาน สำหรับการถมดินให้หมายความถึงการถมดินหรือทรายหรือวัสดุอื่น ที่มีการควบคุม คุณสมบัติของวัสดุนั้นและมีข้อกำหนดวิธีการถม รวมถึงมีการบดอัดแน่นโดยใช้เครื่องจักร เครื่องมือกลที่ติดตั้งมาตรฐานตามที่กำหนดไว้ เช่นเดียวกับงานก่อสร้างถนนหรือเขื่อนชลประทาน

(นางสาวสุวรรณา ภาณี)
นักวิชาการพัสดุชำนาญการ

ทั้งนี้ให้รวมถึงงานประเภท EMBANKMENT , EXCAVATION , SUBBASE , SELECTED , MATERIAL , UNTREATED BASE และ SHOULDER

$$\text{ใช้สูตร } K = 0.30 + 0.10 I/I_0 + 0.40 E/E_0 + 0.20 F/F_0$$

2.2 งานหินเรียง หมายถึง งานหินขนาดใหญ่นำมาเรียงกันเป็นชั้นให้เป็นระเบียบจนได้ความหนาที่ต้องการ โดยในช่องว่างระหว่างหินใหญ่จะแซมด้วยหินย่อยหรือกรวดขนาดต่าง ๆ และทราย ให้เต็มช่องว่าง มีการควบคุมคุณสมบัติของวัสดุและมีข้อกำหนดวิธีปฏิบัติ โดยใช้เครื่องจักร เครื่องมือกล หรือแรงคนและให้หมายความรวมถึงงานหินทิ้ง งานหินเรียง ขาแนว หรืองานหินใหญ่ที่มีลักษณะคล้ายคลึงกันเพื่อการป้องกันการกัดเซาะพังทลายของลาดคลื่นและท้องลำนํ้า

$$\text{ใช้สูตร } k = 0.40 + 0.20 I/I_0 + 0.20 M/M_0 + 0.20 F/F_0$$

2.3 งานเจาะระเบิดหิน หมายถึง งานเจาะระเบิดหินทั่ว ๆ ไป ระยะทางขนย้ายไป-กลับ ประมาณไม่เกิน 2 กิโลเมตร ชกเว้นงานเจาะระเบิดอุโมงค์ซึ่งต้องใช้เทคนิคขั้นสูง

$$\text{ใช้สูตร } K = 0.45 + 0.15 I/I_0 + 0.10 M/M_0 + 0.20 E/E_0 + 0.10 F/F_0$$

หมวดที่ 3 งานทาง

3.1 งานผิวทาง PRIME COAT , TACK COAT , SEAL COAT

$$\text{ใช้สูตร } K = 0.30 + 0.40 A/A_0 + 0.20 E/E_0 + 0.10 F/F_0$$

3.2 งานผิวทาง SURFACE TREATMENT SLURRY SEAL

$$\text{ใช้สูตร } K = 0.30 + 0.10 M/M_0 + 0.30 A/A_0 + 0.20 E/E_0 + 0.10 F/F_0$$

3.3 งานผิวทาง ASPHALTIC CONCRETE , PENETRATION MACADAM

$$\text{ใช้สูตร } K = 0.30 + 0.10 M/M_0 + 0.40 A/A_0 + 0.10 E/E_0 + 0.10 F/F_0$$

3.4 งานผิวถนนคอนกรีตเสริมเหล็ก หมายถึง ผิวถนนคอนกรีตที่ใช้เหล็กเสริม ซึ่งประกอบด้วย ตะแกรงเหล็กเส้นหรือตะแกรงลวดเหล็กกล้าเชื่อมติด (WELDED STEEL WIRE FARRIC) เหล็กเดือย (DOWEL BAR) เหล็กยึด (DEFORMED TIE BAR) และรอยต่อต่าง ๆ (JOINT) ทั้งนี้ให้หมายความรวมถึง แผ่นพื้นคอนกรีตเสริมเหล็กบริเวณคอสสะพาน (R.C.BRIDGE APPROACH) ด้วย

$$\text{ใช้สูตร } K = 0.30 + 0.10 I/I_0 + 0.35 C/C_0 + 0.10 M/M_0 + 0.15 S/S_0$$

3.5 งานท่อระบายน้ำคอนกรีตเสริมเหล็กและงานบ่อพัก หมายถึง ท่อคอนกรีตเสริมเหล็กสำหรับงานระบายน้ำ (PRECAST REINFORCED CONCRETE DRAINAGE PIPE) งานวางระบายน้ำคอนกรีตเสริมเหล็กและบริเวณลาดคอสสะพาน รวมทั้งงานบ่อพักคอนกรีตเสริมเหล็กและงานคอนกรีตเสริมเหล็กอื่นที่มีรูปแบบและลักษณะงานคล้ายคลึงกัน เช่น งานบ่อพัก (MANHOLE) ท่อร้อยสายโทรศัพท์ ท่อร้อยสายไฟฟ้า เป็นต้น

สำเนาถูกต้อง



(นางสาวยุวธรรมา ภาณี)
นักวิชาการพัสดุชำนาญการ

$$\text{ใช้สูตร } K = 0.35 + 0.20 \text{ It/Io} + 0.15 \text{ Cv/Co} + 0.15 \text{ Mv/Mo} + 0.15 \text{ Sv/So}$$

3.6 งานโครงสร้างคอนกรีตเสริมเหล็กและงานเชื่อมกันตลิ่ง หมายถึง สะพานคอนกรีตเสริมเหล็ก โครงสร้างฐานรากคอนกรีตเสริมเหล็กคอสพาน (R.C.BEARING UNIT) ท่อเหลี่ยมคอนกรีตเสริมเหล็ก (R.C.BOX CULVERT) หอดังน้ำโครงสร้างคอนกรีตเสริมเหล็ก เชื่อมกันตลิ่งคอนกรีตเสริมเหล็ก ทำเทียบเรือคอนกรีตเสริมเหล็กและสิ่งก่อสร้างอื่นที่มีลักษณะคล้ายคลึงกัน

$$\text{ใช้สูตร } K = 0.30 + 0.10 \text{ It/Io} + 0.15 \text{ Cv/Co} + 0.20 \text{ Mv/Mo} + 0.25 \text{ Sv/So}$$

3.7 งานโครงสร้างเหล็ก หมายถึง สะพานเหล็กสำหรับคนเดินข้ามถนน โครงเหล็กสำหรับติดตั้งป้ายจราจรชนิดแขวนสูง เสาไฟฟ้าแรงสูง เสาวิทยุ เสาโทรทัศน หรืองานโครงเหล็กอื่นที่มีลักษณะคล้ายคลึงกันแต่ไม่รวมถึงงานติดตั้งเสาโครงเหล็กสายส่งของการไฟฟ้าฝ่ายผลิตแห่งประเทศไทย

$$\text{ใช้สูตร } K = 0.25 + 0.10 \text{ It/Io} + 0.05 \text{ Cv/Co} + 0.20 \text{ Mv/Mo} + 0.40 \text{ Sv/So}$$

หมวดที่ 4 งานชลประทาน

4.1 งานอาคารชลประทานไม่รวมบานเหล็ก หมายถึง อาคารคอนกรีตเสริมเหล็กชนิดต่าง ๆ ที่ก่อสร้างในแนวคลองส่งน้ำหรือคลองระบายน้ำ เพื่อควบคุมระดับและหรือปริมาณน้ำ ได้แก่ ท่อระบายน้ำ น้ำตก รางเท สะพานน้ำ ท่อลอด ไซฟอน และอาคารชลประทานชนิดอื่น ๆ ที่ไม่มีบานระบายเหล็กแต่ไม่รวมถึงงานอาคารชลประทานขนาดใหญ่ เช่น ฝ่าย ทางระบายน้ำล้น หรืออาคารชลประทานประกอบของเขื่อน เป็นต้น

$$\text{ใช้สูตร } K = 0.40 + 0.20 \text{ It/Io} + 0.10 \text{ Cv/Co} + 0.10 \text{ Mv/Mo} + 0.20 \text{ Sv/So}$$

4.2 งานอาคารชลประทานรวมบานเหล็ก หมายถึง อาคารคอนกรีตเสริมเหล็กชนิดต่าง ๆ ที่ก่อสร้าง ในแนวคลองส่งน้ำหรือคลองระบายน้ำ เพื่อควบคุมระดับและหรือปริมาณน้ำ ได้แก่ ท่อส่งน้ำเข้านา ท่อระบายน้ำ ประตูระบายน้ำ อาคารอัดน้ำ ท่อลอดและอาคารชลประทาน ชนิดอื่น ๆ ที่มีบานระบายน้ำ แต่ไม่รวมถึงงานอาคารชลประทานขนาดใหญ่ เช่น ฝ่าย ทางระบายน้ำล้น หรืออาคารชลประทานประกอบของเขื่อน เป็นต้น

$$\text{ใช้สูตร } K = 0.35 + 0.20 \text{ It/Io} + 0.10 \text{ Cv/Co} + 0.10 \text{ Mv/Mo} + 0.25 \text{ Sv/So}$$

4.3 งานบานระบาย TRASHRACK และ STEEL LINER หมายถึง บานระบายเหล็กเครื่องกั้น และ โครงขก รวมทั้ง BULK HEAD GATE และงานท่อเหล็ก

$$\text{ใช้สูตร } K = 0.35 + 0.20 \text{ It/Io} + 0.45 \text{ Gv/Go}$$

4.4 งานเหล็กเสริมคอนกรีต และ ANCHOR BAR หมายถึง เหล็กเส้นที่ใช้เสริมในงานคอนกรีต และเหล็ก ANCHOR BAR ของงานฝ่าย ทางระบายน้ำล้น หรืออาคารชลประทานประกอบของเขื่อน ซึ่งมีสัญญาแยกจ่ายเฉพาะงานเหล็กดังกล่าวเท่านั้น

$$\text{ใช้สูตร } K = 0.25 + 0.15 \text{ It/Io} + 0.60 \text{ Sv/So}$$

สำเนาถูกต้อง

(นางสาวสุพรรณดา ภาว)
นักวิชาการพัสดุชำนาญการ

4.5 งานคอนกรีตไม่รวมเหล็กและคอนกรีตคาคคอง หมายถึง งานคอนกรีตเสริมเหล็กที่หักส่วนของเหล็กออกมาแยกคำนวณต่างหากของงานฝ้าย ทงระบายน้ำล้นหรืออาคารชลประทานประกอบของเขื่อน ซึ่งมีสัญญาแยกจ่ายเฉพาะงานคอนกรีตดังกล่าวเท่านั้น

$$\text{ใช้สูตร } K = 0.40 + 0.15 \text{ It/Io} + 0.25 \text{ Cv/Co} + 0.20 \text{ Mt/Mo}$$

4.6 งานเจาะ หมายถึง การเจาะพร้อมทั้งฝังท่อกรุนาครุในไม่น้อยกว่า 48 มิลลิเมตร ในชั้นดินหินผุหรือหินที่แตกหัก เพื่ออัดลึคน้ำปูน และให้รวมถึงงานซ่อมแซมฐานรากอาคารชลประทาน ถนนและอาคารต่าง ๆ โดยการอัดลึคน้ำปูน

$$\text{ใช้สูตร } K = 0.40 + 0.20 \text{ It/Io} + 0.10 \text{ Mt/Mo} + 0.20 \text{ Ev/Eo} + 0.10 \text{ Fv/Fo}$$

4.7 งานอัดลึคน้ำปูน ค่าอัดลึคน้ำปูนจะเพิ่มหรือลด ให้เฉพาะราคาซีเมนต์ที่เปลี่ยนแปลงตามดัชนีราคาของซีเมนต์ ที่กระทรวงพาณิชย์จัดทำขึ้น ในเดือนที่ส่งงานแต่ละงวด กับเดือนที่เปิดซองประกวดราคาหมวดที่ 5 งานระบบสาธารณูปโภค

5.1 งานวางท่อ AC และ PVC

5.1.1 ในกรณีที่ผู้ว่าจ้างเป็นผู้จัดหาท่อและหรืออุปกรณ์ให้

$$\text{ใช้สูตร } K = 0.50 + 0.25 \text{ It/Io} + 0.25 \text{ Mt/Mo}$$

5.1.2 ในกรณีที่ผู้รับจ้างเป็นผู้จัดหาท่อ AC และหรืออุปกรณ์

$$\text{ใช้สูตร } K = 0.40 + 0.10 \text{ It/Io} + 0.10 \text{ Mt/Mo} + 0.40 \text{ ACV/ACo}$$

5.1.3 ในกรณีที่ผู้รับจ้างเป็นผู้จัดหาท่อ PVC และหรืออุปกรณ์

$$\text{ใช้สูตร } K = 0.40 + 0.10 \text{ It/Io} + 0.10 \text{ Mt/Mo} + 0.40 \text{ PVCV/PVCo}$$

5.2 งานวางท่อเหล็กเหนียวและท่อ HYDENSITY POLYETHYLENE

5.2.1 ในกรณีที่ผู้ว่าจ้างเป็นผู้จัดหาท่อและหรืออุปกรณ์ให้

$$\text{ใช้สูตร } K = 0.40 + 0.10 \text{ It/Io} + 0.15 \text{ Mt/Mo} + 0.20 \text{ Ev/Eo} + 0.15 \text{ Fv/Fo}$$

5.2.2 ในกรณีที่ผู้รับจ้างเป็นผู้จัดหาท่อเหล็กเหนียวและหรืออุปกรณ์และให้รวมถึงงาน

TRANSMISSION CONDUIT

$$\text{ใช้สูตร } K = 0.40 + 0.10 \text{ It/Io} + 0.10 \text{ Mt/Mo} + 0.10 \text{ Ev/Eo} + 0.30 \text{ GIPV/GIPo}$$

5.2.3 ในกรณีที่ผู้รับจ้างเป็นผู้จัดหาท่อ HYDENSITY POLYETHYLENE และหรืออุปกรณ์

5.3 งานปรับปรุงระบบคู ไมงค์ส่งน้ำและงาน SECONDARY LINING

$$\text{ใช้สูตร } K = 0.40 + 0.10 \text{ It/Io} + 0.15 \text{ Ev/Eo} + 0.35 \text{ GIPV/GIPo}$$

5.4 งานวางท่อ PVC หนุนด้วยคอนกรีต

$$\text{ใช้สูตร } K = 0.30 + 0.10 \text{ It/Io} + 0.20 \text{ Cv/Co} + 0.05 \text{ Mt/Mo} + 0.05 \text{ Sv/So} + 0.30 \text{ PVCV/PVCo}$$

อำนาจก่อสร้าง

(นางสาวสุวรรณา ภาณี)
นักวิชาการพัสดุชำนาญการฯ

5.5 งานวางท่อ PVC กลบทราย

$$\text{ใช้สูตร } K = 0.25 + 0.05 \text{ It/Io} + 0.05 \text{ Mt/Mo} + 0.65 \text{ PVCt/PVCo}$$

5.6 งานวางท่อเหล็กอานสังกะสี

$$\text{ใช้สูตร } K = 0.25 + 0.25 \text{ It/Io} + 0.50 \text{ GIPt/GIPo}$$

ประเภทงานและสูตรต่อไปนี้ ใช้เฉพาะงานก่อสร้างของการไฟฟ้าฝ่ายผลิตแห่งประเทศไทยเท่านั้น

5.7 งานก่อสร้างระบบสายส่งแรงสูงและสถานีไฟฟ้าย่อย

5.7.1 งานติดตั้งเสา โครงเหล็กสายส่งและอุปกรณ์รวมทั้งงานติดตั้งอุปกรณ์ ไฟฟ้าสถานีย่อยสำหรับงานติดตั้ง เสา โครงเหล็กสายส่งและอุปกรณ์ ประกอบด้วย ลักษณะงานดังนี้ คือ PRELIMINARY WORK (ยกเว้น BOUNDARY POST) , TOWERS , INSULATOR STRING AND OVERHEAD GROUND WIRE ASSEMBLIES, CONDUCTOR AND OVERHEAD GROUND WIRE STRINGING , LINE ACCESSORIES , GROUNDING MATERIALS

สำหรับงานติดตั้งอุปกรณ์ไฟฟ้าสถานีไฟฟ้าย่อย หมายถึง เฉพาะการติดตั้งอุปกรณ์ไฟฟ้าเท่านั้น

$$\text{ใช้สูตร } K = 0.60 + 0.25 \text{ It/Io} + 0.15 \text{ FV/Fo}$$

5.7.2 งานก่อสร้างฐานรากไฟฟ้า (TOWER FOUNDATION) และงานติดตั้ง BOUNDARY POST

$$\text{ใช้สูตร } K = 0.35 + 0.20 \text{ It/Io} + 0.20 \text{ Ct/Co} + 0.10 \text{ St/So} + 0.15 \text{ FV/Fo}$$

5.7.3 งานก่อสร้างฐานรากอุปกรณ์ไฟฟ้าสถานีไฟฟ้าย่อย

$$\text{ใช้สูตร } K = 0.50 + 0.20 \text{ It/Io} + 0.15 \text{ Ct/Co} + 0.15 \text{ St/So}$$

5.8 งานหล่อและตอกเสาเข็มคอนกรีตอัดแรง

5.8.1 งานเสาเข็มคอนกรีตอัดแรง

$$\text{ใช้สูตร } K = 0.35 + 0.15 \text{ It/Io} + 0.20 \text{ Ct/Co} + 0.30 \text{ St/So}$$

5.8.2 งานเสาเข็มแบบ CAST IN PLACE

$$\text{ใช้สูตร } K = 0.30 + 0.10 \text{ It/Io} + 0.25 \text{ Ct/Co} + 0.35 \text{ St/So}$$

ประเภทงานและสูตรต่อไปนี้ใช้เฉพาะงานก่อสร้างของการไฟฟ้าส่วนภูมิภาคเท่านั้น

5.9 งานก่อสร้างสายส่งแรงสูงระบบแรงดัน 69-115 KV.

5.9.1 ในกรณีที่ผู้ว่าจ้างเป็นผู้จัดหาวัสดุและหรืออุปกรณ์ให้

$$\text{ใช้สูตร } K = 0.80 + 0.05 \text{ It/Io} + 0.10 \text{ Mt/Mo} + 0.05 \text{ FV/Fo}$$

5.9.2 ในกรณีที่ผู้รับจ้างเป็นผู้จัดหาวัสดุหรืออุปกรณ์

$$\text{ใช้สูตร } K = 0.45 + 0.05 \text{ It/Io} + 0.20 \text{ Mt/Mo} + 0.05 \text{ FV/Fo} + 0.25 \text{ Wt/Wo}$$

สำเนาถูกต้อง

นางสาววรรณตา กาศิ
นักวิชาการพัสดุชำนาญการ

ดัชนีราคาที่ใช้คำนวณตามสูตรที่ใช้กับสัญญาแบบปรับราคาได้ จัดทำขึ้นโดยกระทรวงพาณิชย์

K	=	EXCALATION FACTOR
It	=	ดัชนีราคาผู้บริโภคทั่วไปของประเทศ ในเดือนที่ส่งงานแต่ละงวด
Io	=	ดัชนีราคาผู้บริโภคทั่วไปของประเทศ ในเดือนที่เปิดของประกวดราคา
Ct	=	ดัชนีราคาซีเมนต์ ในเดือนที่ส่งงานแต่ละงวด
Co	=	ดัชนีราคาซีเมนต์ ในเดือนที่เปิดของประกวดราคา
Mt	=	ดัชนีราคาวัสดุก่อสร้าง (ไม่รวมเหล็กและซีเมนต์) ในเดือนที่ส่งงานแต่ละงวด
Mo	=	ดัชนีราคาวัสดุก่อสร้าง (ไม่รวมเหล็กและซีเมนต์) ในเดือนที่เปิดของประกวดราคา
St	=	ดัชนีราคาเหล็ก ในเดือนที่ส่งงานแต่ละงวด
So	=	ดัชนีราคาเหล็ก ในเดือนที่เปิดของประกวดราคา
Gt	=	ดัชนีราคาเหล็กแผ่นเรียบที่ผลิตในประเทศ ในเดือนที่ส่งงานแต่ละงวด
Go	=	ดัชนีราคาเหล็กแผ่นเรียบที่ผลิตในประเทศ ในเดือนที่เปิดของประกวดราคา
At	=	ดัชนีราคาแอสฟัลท์ ในเดือนที่ส่งงานแต่ละงวด
Ao	=	ดัชนีราคาแอสฟัลท์ ในเดือนที่เปิดของประกวดราคา
Et	=	ดัชนีราคาเครื่องจักรกลและบริภัณฑ์ ในเดือนที่ส่งงานแต่ละงวด
Eo	=	ดัชนีราคาเครื่องจักรกลและบริภัณฑ์ ในเดือนที่เปิดของประกวดราคา
Ft	=	ดัชนีราคาน้ำมันดีเซลหมุนเร็ว ในเดือนที่ส่งงานแต่ละงวด
Fo	=	ดัชนีราคาน้ำมันดีเซลหมุนเร็ว ในเดือนที่เปิดของประกวดราคา
ACt	=	ดัชนีราคาท่อซีเมนต์ใยหิน ในเดือนที่ส่งงานแต่ละงวด
ACo	=	ดัชนีราคาท่อซีเมนต์ใยหิน ในเดือนที่เปิดของประกวดราคา
PVCt	=	ดัชนีราคาท่อ PVC ในเดือนที่ส่งงานแต่ละงวด
PVCo	=	ดัชนีราคาท่อ PVC ในเดือนที่เปิดของประกวดราคา
GIPt	=	ดัชนีราคาท่อเหล็กออบสังกะสี ในเดือนที่ส่งงานแต่ละงวด
GIPo	=	ดัชนีราคาท่อเหล็กออบสังกะสี ในเดือนที่เปิดของประกวดราคา
PEt	=	ดัชนีราคาท่อ HYDENSITY POLYETHYLENE ในเดือนที่ส่งงานแต่ละงวด
PEo	=	ดัชนีราคาท่อ HYDENSITY POLYETHYLENE ในเดือนที่เปิดของประกวดราคา
Wt	=	ดัชนีราคาสายไฟฟ้า ในเดือนที่ส่งงานแต่ละงวด
Wo	=	ดัชนีราคาสายไฟฟ้า ในเดือนที่เปิดของประกวดราคา

สำเนาถูกต้อง

(นางสาวยุววรรณดา ภาชี)
นักวิชาการพัสดุชำนาญการ

วิธีการคำนวณที่ใช้กับสัญญาแบบปรับราคาได้

1. การคำนวณค่า K จากสูตรตามลักษณะงานนั้น ๆ ให้ใช้ตัวเลขดัชนีราคาวัสดุก่อสร้างของกระทรวงพาณิชย์ โดยใช้ฐานของปี 2530 เป็นเกณฑ์ในการคำนวณ
2. การคำนวณค่า K สำหรับกรณีที่มีงานก่อสร้างหลายประเภทรวมอยู่ในสัญญาเดียวกันจะต้องแยกค่างานก่อสร้างแต่ละประเภทให้ชัดเจนตามลักษณะของงานนั้น และให้สอดคล้องกับสูตรที่ได้กำหนดไว้
3. การคำนวณค่า K กำหนดให้ใช้เลขทศนิยม 3 ตำแหน่ง ทุกชั้นตอนโดยไม่มีการปิดเศษ และกำหนดให้ทำเลขสัมพันธ์ (เปรียบเทียบ) ให้เป็นผลสำเร็จก่อน แล้วจึงนำผลลัพธ์ไปคูณกับตัวเลขงวดที่หน้าเลขสัมพันธ์นั้น
4. ให้พิจารณาเงินเพิ่มหรือลดราคาค่างานจากราคาที่ผู้รับจ้างทำสัญญาคงกับผู้ว่าจ้างเมื่อค่า K ตามสูตรสำหรับงานก่อสร้างนั้น ๆ ในเดือนที่ส่งมอบงานมีค่าเปลี่ยนแปลงไปจากค่า K ในเดือนเปิดซองราคามากกว่า 4% ขึ้นไป โดยนำเฉพาะส่วนที่เกิน 4% มาคำนวณปรับเพิ่มหรือลดค่างานแล้วแก่กรณี (โดยไม่คิด 4% แรกให้)
5. ในกรณีที่ผู้รับจ้างไม่สามารถทำการก่อสร้างให้แล้วเสร็จตามระยะเวลาในสัญญาโดยเป็นความคิดของผู้รับจ้าง ค่า K ตามสูตรต่าง ๆ ที่จะนำมาใช้ในการคำนวณค่างานให้ใช้ค่า K ของเดือนสุดท้ายตามอายุสัญญา หรือค่า K ของเดือนที่ส่งมอบงานจริง แล้วแต่ค่า K ตัวใดจะมีค่าน้อยกว่า
6. การจ่ายเงินแต่ละงวดให้จ่ายค่าจ้างงานที่ผู้รับจ้างทำได้แต่ละงวดตามสัญญาไปก่อน ส่วนค่างานเพิ่มหรือค่างานลดลงซึ่งจะคำนวณได้ต่อเมื่อทราบดัชนีราคาวัสดุก่อสร้าง ซึ่งนำมาคำนวณค่า K ของเดือนที่ส่งมอบงานงวดนั้น ๆ เป็นที่แน่นอนแล้ว เมื่อคำนวณเงินเพิ่มได้ให้ขอทำความตกลงเรื่องการเงินกับสำนักงบประมาณ

สำเนาถูกต้อง

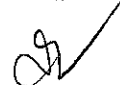

(นางสาวยุววรรณ ภาณี)
นักวิชาการพัสดุชำนาญการ

เงื่อนไขรายละเอียดการใช้พัสดุในงานก่อสร้าง
แผนการใช้พัสดุที่ผลิตภายในประเทศ และแผนการใช้เหล็กที่ผลิตภายในประเทศ
แนบท้ายสัญญาจ้างก่อสร้าง เลขที่ ๑๑๖/๒๕๖๗
ลงวันที่ ๒๓ พฤษภาคม ๒๕๖๗ จำนวน ๔ หน้า

ลงชื่อ.....ผู้ว่าจ้าง
(.....นายธนภฤต อัดทะสัมปณณะ.....)
รองนายกองค์การบริหารส่วนจังหวัด ปฏิบัติราชการแทน
นายกองค์การบริหารส่วนจังหวัดสระบุรี



ลงชื่อ.....ผู้รับจ้าง
(.....นายมงคล บุญญาสิทธิ์.....)
ผู้รับมอบอำนาจ

ลงชื่อ.....พยาน
(.....นางสาวยุววรรณดา ภาชี.....)
นักวิชาการพัสดุชำนาญการ

ลงชื่อ.....พยาน
(.....นางละอองดาว บำรุงญาติ.....)
นักบริหารงานการคลัง ระดับต้น

เงื่อนไขรายละเอียดการใช้วัสดุในงานก่อสร้าง

๑. ผู้รับจ้างต้องใช้วัสดุที่จะใช้ในงานก่อสร้างเป็นวัสดุที่ผลิตภายในประเทศโดยต้องใช้ไม่น้อยกว่าร้อยละ ๖๐ ของมูลค่าวัสดุที่จะใช้ในงานก่อสร้างทั้งหมดตามสัญญา และผู้รับจ้างต้องจัดทำแผนการใช้วัสดุที่ผลิตภายในประเทศไม่น้อยกว่าร้อยละ ๖๐ ของมูลค่าวัสดุที่จะใช้ในงานก่อสร้างทั้งหมดตามสัญญา ตามตารางผนวก ๑ แนบท้าย โดยจัดส่งให้องค์การบริหารส่วนจังหวัดสระบุรี ภายใน ๖๐ วัน นับถัดจากวันลงนามในสัญญา

๒. ผู้รับจ้างต้องใช้เหล็กที่ผลิตภายในประเทศไม่น้อยกว่าร้อยละ ๙๐ ของปริมาณเหล็กที่ต้องใช้ทั้งหมดตามสัญญา และผู้รับจ้างต้องจัดทำแผนการใช้เหล็กที่ผลิตภายในประเทศไม่น้อยกว่าร้อยละ ๙๐ ของปริมาณที่จะใช้ทั้งหมดตามสัญญา ตามตารางผนวก ๒ แนบท้าย โดยจัดส่งให้องค์การบริหารส่วนจังหวัดสระบุรี ภายใน ๖๐ วัน นับถัดจากวันลงนามในสัญญา

สำเนาถูกต้อง



(นางสาวสุวรรณา ภาณี)
นักวิชาการพัสดุชำนาญการ

ภาคผนวก ๑

ตารางการจัดทำแผนการใช้พืชที่ผลิตภายในประเทศ

โครงการ

รายการพืชหรือครุภัณฑ์ที่ใช้ในโครงการ
แผนการใช้พืชที่ผลิตภายในประเทศ

ลำดับ	รายการ	หน่วย	ปริมาณ	ราคาต่อหน่วย (บาท)	เป็นเงิน (รวม)	พืช ในประเทศ	พืช ต่างประเทศ
๑	ปูนซีเมนต์						
๒	กระเบื้อง						
๓	ผ้าเทตัน						
๔	หลอดไฟ						
๕	โคมไฟ						
รวม					xxx	xxx	xxx
อัตรา (ร้อยละ)					๑๐๐	๗๐	๓๐

ลงชื่อ (คู่สัญญาฝ่ายผู้รับจ้าง)
()

ผู้อำนวยการ



(นางสาวยุวรัตน์) ภาษ,
นักวิชาการพัสดุชำนาญการ

ภาคผนวก ๒

ตารางการจัดทำแผนการใช้เหล็กที่ผลิตภายในประเทศ

โครงการ

รายการวัสดุหรือครุภัณฑ์ที่ใช้ในโครงการ
 แผนการใช้เหล็กที่ผลิตภายในประเทศ
 ปริมาณเหล็กทั้งโครงการ xxx (ตัน)

ลำดับ	รายการ	หน่วย	ปริมาณ	เหล็ก ในประเทศ	เหล็ก ต่างประเทศ
๑	เหล็กเส้น	ตัน			
๒	เหล็กข้องอ	ตัน			
๓	เหล็กเส้นกรม	ตัน			
๔					
๕					
รวม			xxx	xxx	xxx
อัตรา (ร้อยละ)			๑๐๐	๙๐	๑๐

ลงชื่อ (คู่สัญญาฝ่ายผู้รับจ้าง)
 ()

สำเนาถูกต้อง

(นางสาวยุววรรณ กาฬ)
 นักวิชาการพัสดุชำนาญการ

ที่ สบ ๕๑๐๒๑/พิเศษ

องค์การบริหารส่วนจังหวัดสระบุรี
ถนนพหลโยธิน สบ ๑๘๐๐๐

หนังสือส่งมอบสถานที่เพื่อก่อสร้าง

ตามที่องค์การบริหารส่วนจังหวัดสระบุรี ได้ดำเนินการโครงการปรับปรุงถนนลาดยาง สาย สบ.ถ.๑-๐๐๐๓ บ้านปากเพรียว - บ้านโคกสว่าง ต.ปากเพรียว - ต.โคกสว่าง อ.เมืองสระบุรี จ.สระบุรี องค์การบริหารส่วนจังหวัดสระบุรี ได้ทำสัญญาจ้างก่อสร้าง กับ ห้างหุ้นส่วนจำกัด สระบุรีวิณิชชากร ตามสัญญาจ้างก่อสร้าง เลขที่ ๑๑๖/๒๕๖๗ ลงวันที่ ๒๓ พฤษภาคม ๒๕๖๗ แล้ว นั้น

ดังนั้น เพื่อให้การดำเนินงานตามโครงการปรับปรุงถนนลาดยาง สาย สบ.ถ.๑-๐๐๐๓ บ้านปากเพรียว - บ้านโคกสว่าง ต.ปากเพรียว - ต.โคกสว่าง อ.เมืองสระบุรี จ.สระบุรี เป็นไปด้วยความเรียบร้อย องค์การบริหารส่วนจังหวัดสระบุรี ขอส่งมอบสถานที่ดำเนินการก่อสร้างตามโครงการดังกล่าว ให้กับ ห้างหุ้นส่วนจำกัด สระบุรีวิณิชชากร ซึ่งเป็นผู้รับจ้างเป็นผู้รับผิดชอบดูแลสถานที่ก่อสร้างให้เรียบร้อย ตลอดจนจัดทำป้ายเตือนอันตรายระหว่างการก่อสร้างให้ผู้สัญจรผ่านได้ทราบ

ส่งมอบ ณ วันที่ ๒๓ เดือน พฤษภาคม พ.ศ. ๒๕๖๗

ลงชื่อผู้ส่งมอบ

(นายธนภุต อัดทะสัมปณณะ)

รองนายกองค์การบริหารส่วนจังหวัด ปฏิบัติราชการแทน
นายกองค์การบริหารส่วนจังหวัดสระบุรี

ลงชื่อผู้รับมอบ

(นายมงคล บุญญาสิทธิ์)

ลงชื่อพยาน

(นางสาวยุววรรณดา ภาษี)

ลงชื่อพยาน

(นางละอองดาว บำรุงญาติ)