



## ประกาศองค์การบริหารส่วนจังหวัดสระบุรี

เรื่อง ประกวดราคาจ้างก่อสร้างปรับปรุงถนนลาดยาง สายรอบบึงตลาดไชย บริเวณหน้าองค์การบริหารส่วนตำบลสองคอน อ.แก่งคอย จ.สระบุรี พร้อมติดตั้งไฟฟ้าแสงสว่างโซล่าเซลล์ ด้วยวิธีประกวดราคาอิเล็กทรอนิกส์ (e-bidding)

องค์การบริหารส่วนจังหวัดสระบุรี มีความประสงค์จะประกวดราคาจ้างก่อสร้างปรับปรุงถนนลาดยาง สายรอบบึงตลาดไชย บริเวณหน้าองค์การบริหารส่วนตำบลสองคอน อ.แก่งคอย จ.สระบุรี พร้อมติดตั้งไฟฟ้าแสงสว่างโซล่าเซลล์ ด้วยวิธีประกวดราคาอิเล็กทรอนิกส์ (e-bidding) จำนวน ๑ โครงการ ราคากลางของงานจ้างก่อสร้าง ในการประกวดราคาครั้งนี้ เป็นเงินทั้งสิ้น ๗,๒๐๖,๓๐๐.๕๐ บาท (เจ็ดล้านสองแสนหกพันสามร้อยบาทห้าสิบบาทห้าสตางค์) โดยองค์การบริหารส่วนจังหวัดสระบุรี จะจัดจ้างตามราคาไม่เกินงบประมาณที่ตั้งไว้ เป็นเงิน ๖,๙๕๘,๐๐๐.๐๐บาท (หกล้านเก้าแสนห้าหมื่นแปดพันบาทถ้วน) ตามรายการดังนี้

ปรับปรุงถนนลาดยางแบบแอสฟัลต์ติกคอนกรีตสายรอบบึงตลาดไชย บริเวณหน้าองค์การบริหารส่วนตำบลสองคอน อ.แก่งคอย จ.สระบุรี ขนาดผิวจราจร

ช่วงที่ ๑ กว้าง ๕ ม. ยาว ๑๐๐ ม. ไม่มีไหล่ทาง หนา ๐.๐๕ ม. หรือคิดเป็นพื้นที่ลาดยางไม่น้อยกว่า ๕๐๐ ตร.ม.

ช่วงที่ ๒ กว้าง ๕ ม. ยาว ๑,๕๐๐ ม. ไม่มีไหล่ทาง หนา ๐.๐๕ ม. หรือคิดเป็นพื้นที่ลาดยางไม่น้อยกว่า ๗,๕๐๐ ตร.ม. คิดเป็นพื้นที่ลาดยางรวมไม่น้อยกว่า ๘,๐๐๐ ตร.ม. พร้อมติดตั้งไฟฟ้าแสงสว่างโซล่าเซลล์ จำนวน ๕๐ ชุด ตามแบบแปลนองค์การบริหารส่วนจังหวัดสระบุรี

ผู้ยื่นข้อเสนอจะต้องมีคุณสมบัติ ดังต่อไปนี้

๑. มีความสามารถตามกฎหมาย
๒. ไม่เป็นบุคคลล้มละลาย
๓. ไม่อยู่ระหว่างเลิกกิจการ
๔. ไม่เป็นบุคคลซึ่งอยู่ระหว่างถูกระงับการยื่นข้อเสนอหรือทำสัญญากับหน่วยงานของรัฐไว้ชั่วคราว เนื่องจากเป็นผู้ที่ไม่ผ่านเกณฑ์การประเมินผลการปฏิบัติงานของผู้ประกอบการตามระเบียบที่รัฐมนตรีว่าการกระทรวงการคลังกำหนดตามที่ประกาศเผยแพร่ในระบบเครือข่ายสารสนเทศของกรมบัญชีกลาง

๕. ไม่เป็นบุคคลซึ่งถูกระบุชื่อไว้ในบัญชีรายชื่อผู้ทำงานและได้แจ้งเวียนชื่อให้เป็นผู้ทำงาน  
ของหน่วยงานของรัฐในระบบเครือข่ายสารสนเทศของกรมบัญชีกลาง ซึ่งรวมถึงนิติบุคคลที่ผู้ทำงานเป็นหุ้นส่วน  
ผู้จัดการ กรรมการผู้จัดการ ผู้บริหาร ผู้มีอำนาจในการดำเนินงานในกิจการของนิติบุคคลนั้นด้วย

๖. มีคุณสมบัติและไม่มีลักษณะต้องห้ามตามที่คณะกรรมการนโยบายการจัดซื้อจัดจ้างและ  
การบริหารพัสดุภาครัฐกำหนดในราชกิจจานุเบกษา

๗. เป็นนิติบุคคลผู้มีอาชีพรับจ้างงานที่ประกวดราคาอิเล็กทรอนิกส์ดังกล่าว

๘. ไม่เป็นผู้มีผลประโยชน์ร่วมกันกับผู้ยื่นข้อเสนอรายอื่นที่เข้ายื่นข้อเสนอให้แก่องค์การ  
บริหารส่วนจังหวัดสระบุรี ณ วันประกาศประกวดราคาอิเล็กทรอนิกส์ หรือไม่เป็นผู้กระทำการอันเป็นการ  
ขัดขวางการแข่งขันราคาอย่างเป็นธรรม ในการประกวดราคาอิเล็กทรอนิกส์ครั้งนี้

๙. ไม่เป็นผู้ได้รับเอกสิทธิ์หรือความคุ้มกัน ซึ่งอาจปฏิเสธไม่ยอมขึ้นศาลไทย เว้นแต่รัฐบาลของ  
ผู้ยื่นข้อเสนอได้มีคำสั่งสละเอกสิทธิ์และความคุ้มกันเช่นนั้น

๑๐. ผู้ยื่นข้อเสนอต้องมีผลงานก่อสร้างประเภทเดียวกันกับผลงานที่ประกวดราคาจ้าง  
ก่อสร้างในวงเงินไม่น้อยกว่า ๒,๗๐๐,๐๐๐.๐๐ บาท (สองล้านเจ็ดแสนบาทถ้วน) และเป็นผลงานที่เป็นคู่สัญญา  
โดยตรงกับหน่วยงานของรัฐ หรือหน่วยงานเอกชนที่ องค์การบริหารส่วนจังหวัดสระบุรี เชื้อถือ

๑๑. ผู้ยื่นข้อเสนอที่ยื่นข้อเสนอในรูปแบบของ "กิจการร่วมค้า" ต้องมีคุณสมบัติดังนี้

กรณีที่ข้อตกลงระหว่างผู้เข้าร่วมค้ากำหนดให้ผู้เข้าร่วมค้ารายใดรายหนึ่งเป็นผู้เข้าร่วม  
ค้าหลัก ข้อตกลงระหว่างผู้เข้าร่วมค้าจะต้องมีการกำหนดสัดส่วนหน้าที่และความรับผิดชอบในปริมาณงาน  
สิ่งของ หรือมูลค่าตามสัญญาของผู้เข้าร่วมค้าหลักมากกว่าผู้เข้าร่วมค้ารายอื่นทุกราย

กรณีที่ข้อตกลงระหว่างผู้เข้าร่วมค้ากำหนดให้ผู้เข้าร่วมค้ารายใดรายหนึ่งเป็นผู้เข้าร่วม  
ค้าหลัก กิจการร่วมค่านั้นต้องใช้ผลงานของผู้เข้าร่วมค้าหลักรายเดียวเป็นผลงานของกิจการร่วมค้าที่ยื่นขอ  
เสนอ

สำหรับข้อตกลงระหว่างผู้เข้าร่วมค้าที่ไม่ได้กำหนดให้ผู้เข้าร่วมค้ารายใดเป็นผู้เข้าร่วม  
หลัก ผู้เข้าร่วมค้าทุกรายจะต้องมีคุณสมบัติครบถ้วนตามเงื่อนไขที่กำหนดไว้ในเอกสารเชิญชวน หรือหนังสือ  
เชิญชวน

กรณีที่ข้อตกลงระหว่างผู้เข้าร่วมค้ากำหนดให้มีการมอบหมายผู้เข้าร่วมค้ารายใดราย  
หนึ่งเป็นผู้ยื่นข้อเสนอ ในนามกิจการร่วมค้า การยื่นข้อเสนอดังกล่าวไม่ต้องมีหนังสือมอบอำนาจ

สำหรับข้อตกลงระหว่างผู้เข้าร่วมค้าที่ไม่ได้กำหนดให้ผู้เข้าร่วมค้ารายใดเป็นผู้ยื่นขอ  
เสนอผู้เข้าร่วมค้าทุกรายจะต้องลงลายมือชื่อในหนังสือมอบอำนาจให้ผู้เข้าร่วมค้ารายใดรายหนึ่งเป็นผู้ยื่นขอ  
เสนอในนามกิจการร่วมค้า

๑๒. ผู้ยื่นข้อเสนอต้องลงทะเบียนที่มีข้อมูลถูกต้องครบถ้วนในระบบจัดซื้อจัดจ้างภาครัฐด้วย  
อิเล็กทรอนิกส์ (Electronic Government Procurement : e-GP) ของกรมบัญชีกลาง

๑๓. ผู้ยื่นข้อเสนอต้องมีมูลค่าสุทธิของกิจการ ดังนี้

(๑) กรณีผู้ยื่นข้อเสนอเป็นนิติบุคคลที่จัดตั้งขึ้นตามกฎหมายไทยซึ่งได้จดทะเบียนเกิน

กว่า ๑ ปี ต้องมีมูลค่าสุทธิของกิจการ จากผลต่างระหว่างสินทรัพย์สุทธิหักด้วยหนี้สินสุทธิ ที่ปรากฏในงบแสดงฐานะการเงินที่มีการตรวจรับรองแล้ว ซึ่งจะต้องแสดงค่าเป็นบวก ๑ ปีสุดท้ายก่อนวันยื่นข้อเสนอ

(๒) กรณีผู้ยื่นข้อเสนอเป็นนิติบุคคลที่จัดตั้งขึ้นตามกฎหมายไทย ซึ่งยังไม่มีงบแสดงฐานะการเงินกับกรมพัฒนาธุรกิจการค้า ให้พิจารณาการกำหนดมูลค่าของทุนจดทะเบียน โดยผู้ยื่นข้อเสนอจะต้องมีทุนจดทะเบียนที่เรียกชำระมูลค่าหุ้นแล้ว ณ วันที่ยื่นข้อเสนอ ไม่ต่ำกว่า ๒ ล้านบาท

(๓) สำหรับการจัดซื้อจัดจ้างครั้งหนึ่งที่มีวงเงินเกิน ๕๐๐,๐๐๐ บาทขึ้นไป กรณีผู้ยื่นข้อเสนอเป็นบุคคลธรรมดา โดยพิจารณาจากหนังสือรับรองบัญชีเงินฝาก ไม่เกิน ๙๐ วันก่อนวันยื่นข้อเสนอ โดยต้องมีเงินฝากคงเหลือในบัญชีธนาคารเป็นมูลค่า ๑ ใน ๔ ของมูลค่างบประมาณของโครงการหรือรายการที่ยื่นข้อเสนอในแต่ละครั้ง และหากเป็นผู้ชนะการจัดซื้อจัดจ้างหรือเป็นผู้ได้รับการคัดเลือกจะต้องแสดงบัญชีเงินฝากที่มีมูลค่าดังกล่าวอีกครั้งหนึ่งในวันลงนามในสัญญา

(๔) กรณีที่ผู้ยื่นข้อเสนอไม่มีมูลค่าสุทธิของกิจการหรือทุนจดทะเบียน หรือมีแต่ไม่เพียงพอที่จะ เข้ายื่นข้อเสนอ ผู้ยื่นข้อเสนอสามารถขอวงเงินสินเชื่อ โดยต้องมีวงเงินสินเชื่อ ๑ ใน ๔ ของมูลค่างบประมาณของโครงการหรือรายการที่ยื่นข้อเสนอในครั้งนั้น (สินเชื่อที่ธนาคารภายในประเทศ หรือบริษัทเงินทุนหรือบริษัทเงินทุนหลักทรัพย์ที่ได้รับอนุญาตให้ประกอบกิจการเงินทุนเพื่อการพาณิชย์ และประกอบธุรกิจค้าประกันตามประกาศของธนาคารแห่งประเทศไทย ตามรายชื่อบริษัทเงินทุนที่ธนาคารแห่งประเทศไทยแจ้งเวียนให้ทราบ โดยพิจารณาจากยอดเงินรวมของวงเงินสินเชื่อที่สำนักงานใหญ่รับรอง หรือที่สำนักงานสาขารับรอง (กรณีได้รับมอบอำนาจจากสำนักงานใหญ่) ซึ่งออกให้แก่ผู้ยื่นข้อเสนอ นับถึงวันยื่นข้อเสนอไม่เกิน ๙๐ วัน)

(๕) กรณีตาม (๑) - (๔) ยกเว้นสำหรับกรณีดังต่อไปนี้

(๕.๑) กรณีที่ผู้ยื่นข้อเสนอเป็นหน่วยงานของรัฐ

(๕.๒) นิติบุคคลที่จัดตั้งขึ้นตามกฎหมายไทยที่อยู่ระหว่างการฟื้นฟูกิจการตามพระราชบัญญัติล้มละลาย (ฉบับที่ ๑๐) พ.ศ. ๒๕๖๑

(๕.๓) งานจ้างก่อสร้าง ที่กรมบัญชีกลางได้ขึ้นทะเบียนผู้ประกอบการงานก่อสร้างแล้ว และงานจ้างก่อสร้างที่หน่วยงานของรัฐได้มีการจัดทำบัญชีผู้ประกอบการงานก่อสร้างที่มีคุณสมบัติเบื้องต้นไว้แล้ว ก่อนวันที่พระราชบัญญัติการจัดซื้อจัดจ้างและการบริหารพัสดุภาครัฐมีผลใช้บังคับ

๑๔. กรณีโรงงานผสมแอสฟัลต์คอนกรีต ผู้ยื่นข้อเสนอจะต้องมีคุณสมบัติ ดังนี้

(๑) ผู้ยื่นข้อเสนอต้องมีโรงงานผสมแอสฟัลต์คอนกรีต หรือ ต้องมีเอกสารยินยอมให้ใช้ผลิตภัณฑ์จากโรงงานผสมแอสฟัลต์คอนกรีตที่ไม่ใช่ของผู้ยื่นข้อเสนอ ทั้งนี้เพื่อให้สามารถควบคุมอุณหภูมิของส่วนผสมแอสฟัลต์คอนกรีตได้ และเพื่อให้เป็นไปตามมาตรฐานแอสฟัลต์คอนกรีตของกรมทางหลวงชนบท มทข. ๒๓๐-๒๕๖๓

(๒) ต้องมีสำเนาใบอนุญาตประกอบกิจการโรงงาน (แบบ รง.๔) จากกรมโรงงานอุตสาหกรรมของผู้ยื่นข้อเสนอ หรือผู้ให้ความยินยอมใช้ผลิตภัณฑ์ ทั้งนี้ใบอนุญาตประกอบกิจการโรงงาน (แบบ รง.๔) จากกรมโรงงานอุตสาหกรรมต้องไม่หมดอายุ ถูกสั่งพักใช้ หรือเพิกถอน

(๓) กรณีไม่มีใบอนุญาตประกอบกิจการโรงงาน (แบบ รง.๔) จากกรมโรงงานอุตสาหกรรมให้ใช้หนังสือรับรองการตั้งหน่วยงานผลิตแอสฟัลต์คอนกรีต สำหรับหน่วยงานก่อสร้าง จากหน่วยงานในสังกัดกรมโรงงานอุตสาหกรรมแทน ของผู้ยื่นข้อเสนอ หรือผู้ให้ความยินยอมใช้ผลิตภัณฑ์ ทั้งนี้ หนังสือรับรองดังกล่าว ต้องไม่หมดอายุ ถูกยกเลิก หรือเพิกถอน

(๔) ต้องมีแผนที่แสดงที่ตั้งโรงงานผสมแอสฟัลต์คอนกรีต และเส้นทางขนส่งจากโรงงานผสมถึงกึ่งกลางของโครงการก่อสร้าง โดยมีระยะทางขนส่งไม่เกิน ๑๑๐ กิโลเมตร และต้องมีกำลังการผลิต (Rated Capacity) ไม่น้อยกว่า ๖๐ ตันต่อชั่วโมง

(๕) กรณีใช้โรงงานผสมแอสฟัลต์คอนกรีตแบบเคลื่อนที่ (Mobile Asphalt Concrete Plant) ให้ดำเนินการตามข้อ ๑๔. (๑) (๒) (๓) และ (๔)

๑๕. ผู้ยื่นข้อเสนอต้องยื่นเอกสารหนังสือรับรองการใช้ผลิตภัณฑ์บัญชีนวัตกรรมไทย รหัส ๐๗๐๒๐๐๓๗ ผู้ขึ้นบัญชีนวัตกรรมไทย รหัส ๐๗๐๒๐๐๓๗ ยื่นในวันเสนอราคา

ผู้ยื่นข้อเสนอต้องยื่นข้อเสนอและเสนอราคาทางระบบจัดซื้อจัดจ้างภาครัฐด้วยอิเล็กทรอนิกส์ ในวันที่ ๒๖ กันยายน ๒๕๖๗ ระหว่างเวลา ๐๙.๐๐ น. ถึง ๑๒.๐๐ น.

ผู้สนใจสามารถขอรับเอกสารประกวดราคาอิเล็กทรอนิกส์ โดยดาวน์โหลดเอกสารทางระบบจัดซื้อจัดจ้างภาครัฐด้วยอิเล็กทรอนิกส์ หัวข้อ ค้นหาประกาศจัดซื้อจัดจ้างได้ตั้งแต่วันที่ประกาศจนถึงวันเสนอราคา

ผู้ยื่นข้อเสนอสามารถเตรียมเอกสารข้อเสนอได้ตั้งแต่วันที่ประกาศจนถึงวันเสนอราคา

ผู้สนใจสามารถดูรายละเอียดได้ที่เว็บไซต์ [www.saraburipao.go.th](http://www.saraburipao.go.th) หรือ [www.gprocurement.go.th](http://www.gprocurement.go.th) หรือสอบถามทางโทรศัพท์หมายเลข ๐ ๓๖๖๗ ๙๗๗๘ ในวันและเวลาราชการ

ประกาศ ณ วันที่ ๑๑ กันยายน พ.ศ. ๒๕๖๗

(นายธนกฤต อัครธัมภ์)

รองนายกองค์การบริหารส่วนจังหวัด ปฏิบัติราชการแทน

นายกองค์การบริหารส่วนจังหวัดสระบุรี





เอกสารประกวดราคาจ้างก่อสร้างด้วยการประกวดราคาอิเล็กทรอนิกส์ (e-bidding)

เลขที่ ๗๕/๒๕๖๗

ประกวดราคาจ้างก่อสร้างปรับปรุงถนนลาดยาง สายรอบบึงตลาดไชย บริเวณหน้าองค์การบริหารส่วน  
ตำบลสองคอน อ.แก่งคอย จ.สระบุรี พร้อมติดตั้งไฟฟ้าแสงสว่างโซล่าเซลล์ ด้วยวิธีประกวดราคา  
อิเล็กทรอนิกส์ (e-bidding)

ตามประกาศ องค์การบริหารส่วนจังหวัดสระบุรี

ลงวันที่ ๑๑ กันยายน ๒๕๖๗

องค์การบริหารส่วนจังหวัดสระบุรี ซึ่งต่อไปนี้เรียกว่า "องค์การบริหารส่วนจังหวัดสระบุรี"  
มีความประสงค์จะ ประกวดราคาจ้างก่อสร้างปรับปรุงถนนลาดยาง สายรอบบึงตลาดไชย บริเวณหน้าองค์การ  
บริหารส่วนตำบลสองคอน อ.แก่งคอย จ.สระบุรี พร้อมติดตั้งไฟฟ้าแสงสว่างโซล่าเซลล์ ด้วยวิธีประกวดราคา  
อิเล็กทรอนิกส์ (e-bidding) เพื่อปรับปรุงถนนลาดยางแบบแอสฟัลท์ติกคอนกรีตสายรอบบึงตลาดไชย บริเวณ  
หน้าองค์การบริหารส่วนตำบลสองคอน อ.แก่งคอย จ.สระบุรี ขนาดผิวจราจร

ช่วงที่ ๑ กว้าง ๕ ม. ยาว ๑๐๐ ม. ไม่มีไหล่ทาง หนา ๐.๐๕ ม. หรือคิดเป็นพื้นที่ลาดยาง  
ไม่น้อยกว่า ๕๐๐ ตร.ม.

ช่วงที่ ๒ กว้าง ๕ ม. ยาว ๑,๕๐๐ ม. ไม่มีไหล่ทาง หนา ๐.๐๕ ม. หรือคิดเป็นพื้นที่ลาดยาง  
ไม่น้อยกว่า ๗,๕๐๐ ตร.ม. คิดเป็นพื้นที่ลาดยางรวมไม่น้อยกว่า ๘,๐๐๐ ตร.ม. พร้อมติดตั้งไฟฟ้าแสงสว่างโซล่า  
เซลล์ จำนวน ๕๐ ชุด ตามแบบแปลนองค์การบริหารส่วนจังหวัดสระบุรี โดยมีข้อนำและข้อกำหนดดังต่อ  
ไปนี้

๑. เอกสารแนบท้ายเอกสารประกวดราคาอิเล็กทรอนิกส์

- ๑.๑ ร่างรายละเอียดขอบเขตของงานทั้งโครงการ (Terms of Reference : TOR)
- ๑.๒ แบบใบเสนอราคาที่กำหนดไว้ในระบบจัดซื้อจัดจ้างภาครัฐด้วยอิเล็กทรอนิกส์
- ๑.๓ แบบสัญญาจ้างก่อสร้าง
- ๑.๔ แบบหนังสือค้ำประกัน
  - (๑) หลักประกันการเสนอราคา
  - (๒) หลักประกันสัญญา
- ๑.๕ สูตรการปรับราคา

๑.๖ บทนิยาม

(๑) ผู้ที่มีผลประโยชน์ร่วมกัน

(๒) การขัดขวางการแข่งขันอย่างเป็นธรรม

๑.๗ แบบบัญชีเอกสารที่กำหนดไว้ในระบบจัดซื้อจัดจ้างภาครัฐด้วยอิเล็กทรอนิกส์

(๑) บัญชีเอกสารส่วนที่ ๑

(๒) บัญชีเอกสารส่วนที่ ๒

๑.๘ แผนการใช้พัสดุที่ผลิตภายในประเทศและแผนการใช้เหล็กที่ผลิตภายในประเทศ

๑.๙ แผนการทำงาน

๒. คุณสมบัติของผู้ยื่นข้อเสนอ

๒.๑ มีความสามารถตามกฎหมาย

๒.๒ ไม่เป็นบุคคลล้มละลาย

๒.๓ ไม่อยู่ระหว่างเลิกกิจการ

๒.๔ ไม่เป็นบุคคลซึ่งอยู่ระหว่างถูกระงับการยื่นข้อเสนอหรือทำสัญญากับหน่วยงานของรัฐไว้ชั่วคราว เนื่องจากเป็นผู้ที่ไม่ผ่านเกณฑ์การประเมินผลการปฏิบัติงานของผู้ประกอบการตามระเบียบที่รัฐมนตรีว่าการกระทรวงการคลังกำหนดตามที่ประกาศเผยแพร่ในระบบเครือข่ายสารสนเทศของกรมบัญชีกลาง

๒.๕ ไม่เป็นบุคคลซึ่งถูกระงับชื่อไว้ในบัญชีรายชื่อผู้ทำงานและได้แจ้งเวียนชื่อให้เป็นผู้ทำงานของหน่วยงานของรัฐในระบบเครือข่ายสารสนเทศของกรมบัญชีกลาง ซึ่งรวมถึงนิติบุคคลที่ผู้ทำงานเป็นหุ้นส่วนผู้จัดการ กรรมการผู้จัดการ ผู้บริหาร ผู้มีอำนาจในการดำเนินงานในกิจการของนิติบุคคลนั้นด้วย

๒.๖ มีคุณสมบัติและไม่มีลักษณะต้องห้ามตามที่คณะกรรมการนโยบายการจัดซื้อจัดจ้าง และการบริหารพัสดุภาครัฐกำหนดในราชกิจจานุเบกษา

๒.๗ เป็นนิติบุคคลผู้มีอาชีพรับจ้างงานที่ประกวดราคาอิเล็กทรอนิกส์ดังกล่าว

๒.๘ ไม่เป็นผู้มีผลประโยชน์ร่วมกันกับผู้ยื่นข้อเสนอรายอื่นที่เข้ายื่นข้อเสนอให้แก่องค์การบริหารส่วนจังหวัดสระบุรี ณ วันประกาศประกวดราคาอิเล็กทรอนิกส์ หรือไม่เป็นผู้กระทำการอันเป็นการขัดขวาง การแข่งขันอย่างเป็นธรรมในการประกวดราคาอิเล็กทรอนิกส์ครั้งนี้

๒.๙ ไม่เป็นผู้ได้รับเอกสิทธิ์หรือความคุ้มกัน ซึ่งอาจปฏิเสธไม่ยอมขึ้นศาลไทย เว้นแต่รัฐบาล ของผู้ยื่นข้อเสนอได้มีคำสั่งให้สละเอกสิทธิ์และความคุ้มกันเช่นนั้น

๒.๑๐ ผู้ยื่นข้อเสนอต้องมีผลงานก่อสร้างประเภทเดียวกันกับผลงานที่ประกวดราคาจ้าง ก่อสร้างในวงเงินไม่น้อยกว่า ๒,๗๐๐,๐๐๐.๐๐ บาท (สองล้านเจ็ดแสนบาทถ้วน) และเป็นผลงานที่เป็นคู่สัญญาโดยตรงกับหน่วยงานของรัฐ หรือหน่วยงานเอกชนที่ องค์การบริหารส่วนจังหวัดสระบุรี เชื้อถือ

๒.๑๑ กิจการร่วมค้าที่ยื่นข้อเสนอในรูปแบบของ "กิจการร่วมค้า" ต้องมีคุณสมบัติดังนี้  
กรณีที่ข้อตกลงระหว่างผู้เข้าร่วมค้ากำหนดให้ผู้เข้าร่วมค้ารายใดรายหนึ่งเป็นผู้  
เข้าร่วมค้าหลัก ข้อตกลงระหว่างผู้เข้าร่วมค้าจะต้องมีการกำหนดสัดส่วนหน้าที่และความรับผิดชอบในปริมาณ  
งาน สิ่งของหรือมูลค่าตามสัญญาของผู้เข้าร่วมค้าหลักมากกว่าผู้เข้าร่วมค้ารายอื่นทุกราย

กรณีที่ข้อตกลงระหว่างผู้เข้าร่วมค้ากำหนดให้ผู้เข้าร่วมค้ารายใดรายหนึ่งเป็นผู้  
เข้าร่วมค้าหลัก กิจการร่วมค่านั้นต้องใช้ผลงานของผู้เข้าร่วมค้าหลักรายเดียวเป็นผลงานของกิจการร่วมค้าที่ยื่น  
ข้อเสนอ

สำหรับข้อตกลงระหว่างผู้เข้าร่วมค้าที่ไม่ได้กำหนดให้ผู้เข้าร่วมค้ารายใดเป็นผู้เข้า  
ร่วมค้าหลัก ผู้เข้าร่วมค้าทุกรายจะต้องมีคุณสมบัติครบถ้วนตามเงื่อนไขที่กำหนดไว้ในเอกสารเชิญชวน หรือ  
หนังสือเชิญชวน

กรณีที่ข้อตกลงระหว่างผู้เข้าร่วมค้ากำหนดให้มีการมอบหมายผู้เข้าร่วมค้ารายใด  
รายหนึ่งเป็นผู้ยื่นข้อเสนอ ในนามกิจการร่วมค้า การยื่นข้อเสนอดังกล่าวไม่ต้องมีหนังสือมอบอำนาจ

สำหรับข้อตกลงระหว่างผู้เข้าร่วมค้าที่ไม่ได้กำหนดให้ผู้เข้าร่วมค้ารายใดเป็นผู้ยื่น  
ข้อเสนอ ผู้เข้าร่วมค้าทุกรายจะต้องลงลายมือชื่อในหนังสือมอบอำนาจให้ผู้เข้าร่วมค้ารายใดรายหนึ่งเป็นผู้ยื่น  
ข้อเสนอ ในนามกิจการร่วมค้า

๒.๑๒ ผู้ยื่นข้อเสนอต้องลงทะเบียนที่มีข้อมูลถูกต้องครบถ้วนในระบบจัดซื้อจัดจ้างภาค  
รัฐด้วย อิเล็กทรอนิกส์ (Electronic Government Procurement : e-GP) ของกรมบัญชีกลาง

๒.๑๓ ผู้ยื่นข้อเสนอต้องมีมูลค่าสุทธิของกิจการ ดังนี้

(๑) กรณีผู้ยื่นข้อเสนอเป็นนิติบุคคลที่จัดตั้งขึ้นตามกฎหมายไทยซึ่งได้จดทะเบียน  
เกินกว่า ๑ ปี ต้องมีมูลค่าสุทธิของกิจการ จากผลต่างระหว่างสินทรัพย์สุทธิหักด้วยหนี้สินสุทธิ ที่ปรากฏในงบ  
แสดงฐานะการเงินที่มีการตรวจรับรองแล้ว ซึ่งจะต้องแสดงค่าเป็นบวก ๑ ปีสุดท้ายก่อนวันยื่นข้อเสนอ

(๒) กรณีผู้ยื่นข้อเสนอเป็นนิติบุคคลที่จัดตั้งขึ้นตามกฎหมายไทย ซึ่งยังไม่มีงบ  
รายงานงบแสดงฐานะการเงินกับกรมพัฒนาธุรกิจการค้า ให้พิจารณาการกำหนดมูลค่าของทุนจดทะเบียน โดย  
ผู้ยื่นข้อเสนอจะต้องมีทุนจดทะเบียนที่เรียกชำระมูลค่าหุ้นแล้ว ณ วันที่ยื่นข้อเสนอ ไม่ต่ำกว่า ๒ ล้านบาท

(๓) สำหรับการจัดซื้อจัดจ้างครั้งหนึ่งที่มีวงเงินเกิน ๕๐๐,๐๐๐ บาทขึ้นไป กรณีผู้  
ยื่นข้อเสนอเป็นบุคคลธรรมดา โดยพิจารณาจากหนังสือรับรองบัญชีเงินฝาก ไม่เกิน ๙๐ วันก่อนวันยื่นข้อ  
เสนอ โดยต้องมีเงินฝากคงเหลือในบัญชีธนาคารเป็นมูลค่า ๑ ใน ๔ ของมูลค่างบประมาณของโครงการหรือ  
รายการที่ยื่นข้อเสนอในแต่ละครั้ง และหากเป็นผู้ชนะการจัดซื้อจัดจ้างหรือเป็นผู้ได้รับการคัดเลือกจะต้อง  
แสดงบัญชีเงินฝากที่มีมูลค่าดังกล่าวอีกครั้งหนึ่งในวันลงนามในสัญญา

(๔) กรณีที่ผู้ยื่นข้อเสนอไม่มีมูลค่าสุทธิของกิจการหรือทุนจดทะเบียน หรือมีแต่ไม่  
เพียงพอที่จะ เข้ายื่นข้อเสนอ ผู้ยื่นข้อเสนอสามารถขอวงเงินสินเชื่อ โดยต้องมีวงเงินสินเชื่อ ๑ ใน ๔ ของมูลค่า  
งบประมาณของโครงการหรือรายการที่ยื่นข้อเสนอในครั้งนั้น (สินเชื่อที่ธนาคารภายในประเทศ หรือบริษัทเงิน

ทุนหรือบริษัทเงินทุนหลักทรัพย์ที่ได้รับอนุญาตให้ประกอบกิจการเงินทุนเพื่อการพาณิชย์ และประกอบธุรกิจ  
ค้าประกันตามประกาศของธนาคารแห่งประเทศไทย ตามรายชื่อบริษัทเงินทุนที่ธนาคารแห่งประเทศไทยแจ้ง  
เวียนให้ทราบ โดยพิจารณาจากยอดเงินรวมของวงเงินสินเชื่อที่สำนักงานใหญ่รับรอง หรือที่สำนักงานสาขา  
รับรอง (กรณีได้รับมอบอำนาจจากสำนักงานใหญ่) ซึ่งออกให้แก่ผู้ยื่นข้อเสนอ นับถึงวันยื่นข้อเสนอไม่เกิน ๙๐  
วัน)

(๕) กรณีตาม (๑) - (๔) ยกเว้นสำหรับกรณีดังต่อไปนี้

(๕.๑) กรณีที่ผู้ยื่นข้อเสนอเป็นหน่วยงานของรัฐ

(๕.๒) นิติบุคคลที่จัดตั้งขึ้นตามกฎหมายไทยที่อยู่ระหว่างการฟื้นฟูกิจการ

ตามพระราชบัญญัติล้มละลาย (ฉบับที่ ๑๐) พ.ศ. ๒๕๖๑

(๕.๓) งานจ้างก่อสร้าง ที่กรมบัญชีกลางได้ขึ้นทะเบียนผู้ประกอบการงาน  
ก่อสร้างแล้ว และงานจ้างก่อสร้างที่หน่วยงานของรัฐได้มีการจัดทำบัญชีผู้ประกอบการงานก่อสร้างที่มี  
คุณสมบัติเบื้องต้นไว้แล้ว ก่อนวันที่พระราชบัญญัติการจัดซื้อจัดจ้างและการบริหารพัสดุภาครัฐมีผลใช้บังคับ

๒.๑๔ กรณีโรงงานผสมแอสฟัลต์คอนกรีต ผู้ยื่นข้อเสนอจะต้องมีคุณสมบัติ ดังนี้

(๑) ผู้ยื่นข้อเสนอต้องมีโรงงานผสมแอสฟัลต์คอนกรีต หรือ ต้องมีเอกสารยินยอม  
ให้ใช้ผลิตภัณฑ์จากโรงงานผสมแอสฟัลต์คอนกรีตที่ไม่ใช่ของผู้ยื่นข้อเสนอ ทั้งนี้เพื่อให้สามารถควบคุมอุณหภูมิ  
ของส่วนผสมแอสฟัลต์คอนกรีตได้ และเพื่อให้เป็นไปตามมาตรฐานแอสฟัลต์คอนกรีตของกรมทางหลวงชนบท  
มทช. ๒๓๐-๒๕๖๓

(๒) ต้องมีสำเนาใบอนุญาตประกอบกิจการโรงงาน (แบบ รง.๔) จากกรมโรงงาน  
อุตสาหกรรมของผู้ยื่นข้อเสนอ หรือผู้ให้ความยินยอมใช้ผลิตภัณฑ์ ทั้งนี้ใบอนุญาตประกอบกิจการโรงงาน  
(แบบ รง.๔) จากกรมโรงงานอุตสาหกรรมต้องไม่หมดอายุ ถูกสั่งพักใช้ หรือเพิกถอน

(๓) กรณีไม่มีใบอนุญาตประกอบกิจการโรงงาน (แบบ รง.๔) จากกรมโรงงาน  
อุตสาหกรรมให้ใช้หนังสือรับรองการตั้งหน่วยงานผลิตแอสฟัลต์คอนกรีต สำหรับหน่วยงานก่อสร้าง จากหน่วย  
งานในสังกัดกรมโรงงานอุตสาหกรรมแทน ของผู้ยื่นข้อเสนอ หรือผู้ให้ความยินยอมใช้ผลิตภัณฑ์ ทั้งนี้ หนังสือ  
รับรองดังกล่าว ต้องไม่หมดอายุ ถูกยกเลิก หรือเพิกถอน

(๔) ต้องมีแผนที่แสดงที่ตั้งโรงงานผสมแอสฟัลต์คอนกรีต และเส้นทางขนส่งจาก  
โรงงานผสมถึงกึ่งกลางของโครงการก่อสร้าง โดยมีระยะทางขนส่งไม่เกิน ๑๑๐ กิโลเมตร และต้องมีกำลังการ  
ผลิต (Rated Capacity) ไม่น้อยกว่า ๖๐ ตันต่อชั่วโมง

(๕) กรณีใช้โรงงานผสมแอสฟัลต์คอนกรีตแบบเคลื่อนที่ (Mobile Asphalt  
Concrete Plant) ให้ดำเนินการตามข้อ ๒.๑๔ (๑) (๒) (๓) และ (๔)

๒.๑๕ ผู้ยื่นข้อเสนอต้องยื่นเอกสารหนังสือรับรองการใช้ผลิตภัณฑ์บัญชีนวัตกรรมไทย  
รหัส ๐๗๐๒๐๐๓๗ ผู้ขึ้นบัญชีนวัตกรรมไทย รหัส ๐๗๐๒๐๐๓๗ ยื่นในวันเสนอราคา

### ๓. หลักฐานการยื่นข้อเสนอ

ผู้ยื่นข้อเสนอจะต้องเสนอเอกสารหลักฐานยื่นมาพร้อมกับการเสนอราคาทางระบบจัดซื้อจัดจ้างภาครัฐด้วยอิเล็กทรอนิกส์ โดยแยกเป็น ๒ ส่วน คือ

#### ๓.๑ ส่วนที่ ๑ อย่างน้อยต้องมีเอกสารดังต่อไปนี้

- (๑) ในกรณีผู้ยื่นข้อเสนอเป็นนิติบุคคล
  - (ก) ห้างหุ้นส่วนสามัญหรือห้างหุ้นส่วนจำกัด ให้ยื่นสำเนาหนังสือรับรองการจดทะเบียนนิติบุคคล บัญชีรายชื่อหุ้นส่วนผู้จัดการ ผู้มีอำนาจควบคุม (ถ้ามี)
  - (ข) บริษัทจำกัดหรือบริษัทมหาชนจำกัด ให้ยื่นสำเนาหนังสือรับรองการจดทะเบียนนิติบุคคล หนังสือบริคณห์สนธิ บัญชีรายชื่อกรรมการผู้จัดการ ผู้มีอำนาจควบคุม (ถ้ามี) และบัญชีผู้ถือหุ้นรายใหญ่ (ถ้ามี)
  - (๒) ในกรณีผู้ยื่นข้อเสนอเป็นบุคคลธรรมดาหรือคณะบุคคลที่มีใช้นิติบุคคล ให้ยื่นสำเนาบัตรประจำตัวประชาชนของผู้ยื่น ข้อเสนอข้อตกลงที่แสดงถึงการเข้าเป็นหุ้นส่วน (ถ้ามี) สำเนาบัตรประจำตัวประชาชนของผู้เป็นหุ้นส่วน หรือสำเนาหนังสือเดินทางของผู้เป็นหุ้นส่วนที่ได้ถือสัญชาติไทย
  - (๓) ในกรณีผู้ยื่นข้อเสนอเป็นผู้ยื่นข้อเสนอร่วมกันในฐานะเป็นผู้ร่วมค้า ให้ยื่นสำเนาสัญญาของการเข้าร่วมค้า และเอกสารตามที่ระบุไว้ใน (๑) หรือ (๒) ของผู้ร่วมค้า แล้วแต่กรณี
  - (๔) ผู้ยื่นข้อเสนอต้องแสดงหลักฐานเกี่ยวกับมูลค่าสุทธิของกิจการ ดังนี้
    - (๔.๑) ในกรณีผู้ยื่นข้อเสนอเป็นนิติบุคคล ให้ยื่นงบแสดงฐานะการเงินที่มีการรับรองแล้วของ ๑ ปีสุดท้ายก่อนวันยื่นข้อเสนอ โดยให้ยื่นขณะเข้าเสนอราคา
    - (๔.๒) ในกรณีผู้ยื่นข้อเสนอเป็นบุคคลธรรมดา ให้ยื่นหนังสือรับรองบัญชีเงินฝาก ไม่เกิน ๙๐ วัน นับถึงวันยื่นข้อเสนอหรือวันลงนามในสัญญา โดยให้ยื่นขณะเข้าเสนอราคา และจะต้องแสดงหนังสือรับรองบัญชีเงินฝากที่มีมูลค่าดังกล่าวอีกครั้งหนึ่งในวันลงนามในสัญญา
    - (๔.๓) กรณีที่ผู้ยื่นข้อเสนอไม่มีมูลค่าสุทธิของกิจการและทุนจดทะเบียน หรือมีแต่ไม่เพียงพอที่จะเข้ายื่นข้อเสนอ ให้ยื่นสำเนาหนังสือรับรองวงเงินสินเชื่อ (สินเชื่อที่ธนาคารภายในประเทศหรือบริษัทเงินทุนหรือบริษัทเงินทุนหลักทรัพย์ที่ได้รับอนุญาตให้ประกอบกิจการเงินทุนเพื่อการพาณิชย์และประกอบธุรกิจค้าประกัน ตามประกาศของธนาคารแห่งประเทศไทย ตามรายชื่อบริษัทเงินทุนที่ธนาคารแห่งประเทศไทยแจ้งเวียนให้ทราบ โดยพิจารณาจากยอดเงินรวมของวงเงินสินเชื่อที่สำนักงานใหญ่รับรองหรือที่สำนักงานสาขารับรอง (กรณีได้รับมอบอำนาจจากสำนักงานใหญ่) ซึ่งออกให้แก่ผู้ยื่นข้อเสนอ นับถึงวันยื่นข้อเสนอไม่เกิน ๙๐ วัน)
  - (๕) สำเนาใบสำคัญแสดงการจดทะเบียนห้างหุ้นส่วนบริษัท พร้อมรับรองสำเนาถูกต้อง
  - (๖) สำเนาใบทะเบียนภาษีมูลค่าเพิ่ม พร้อมรับรองสำเนาถูกต้อง
  - (๗) บัญชีเอกสารส่วนที่ ๑ ทั้งหมดที่ได้ยื่นพร้อมกับการเสนอราคาทางระบบจัดซื้อจัดจ้างภาครัฐด้วยอิเล็กทรอนิกส์ ตามแบบในข้อ ๑.๗ (๑) โดยไม่ต้องแนบในรูปแบบ PDF File (Portable



Document Format)

ทั้งนี้ เมื่อผู้ยื่นข้อเสนอดำเนินการแนบไฟล์เอกสารตามบัญชีเอกสารส่วนที่ ๑ ครบถ้วน ถูกต้องแล้ว ระบบจัดซื้อจัดจ้างภาครัฐด้วยอิเล็กทรอนิกส์จะสร้างบัญชีเอกสารส่วนที่ ๑ ตามแบบในข้อ ๑.๗ (๑) ให้โดยผู้ยื่นข้อเสนอไม่ต้องแนบบัญชีเอกสารส่วนที่ ๑ ดังกล่าวในรูปแบบ PDF File (Portable Document Format)

### ๓.๒ ส่วนที่ ๒ อย่างน้อยต้องมีเอกสารดังต่อไปนี้

(๑) ในกรณีที่ผู้ยื่นข้อเสนอมอบอำนาจให้บุคคลอื่นกระทำการแทนให้แนบหนังสือมอบอำนาจซึ่งติดอากรแสตมป์ตามกฎหมาย โดยมีหลักฐานแสดงตัวตนของผู้มอบอำนาจและผู้รับมอบอำนาจ ทั้งนี้หากผู้รับมอบอำนาจเป็นบุคคลธรรมดาต้องเป็นผู้ที่บรรลุนิติภาวะตามกฎหมายแล้วเท่านั้น

(๒) หลักประกันการเสนอราคา ตามข้อ ๕

(๓) สำเนาหนังสือรับรองผลงานก่อสร้าง

(๔) แบบหนังสือแจ้งยืนยันการให้ความยินยอมให้ใช้ผลิตภัณฑ์ของโรงงานผสมแอสฟัลต์คอนกรีต

(๕) แบบแผนที่แสดงที่ตั้งโรงงานแอสฟัลต์คอนกรีต และเส้นทางขนส่งจากโรงงานผสมแอสฟัลต์คอนกรีตถึงกึ่งกลางของโครงการก่อสร้าง

(๖) เอกสารหนังสือรับรองการใช้ผลิตภัณฑ์บัญชีนวัตกรรมไทย รหัส ๐๗๐๒๐๐๓๗ ผู้ขึ้นบัญชีนวัตกรรมไทย รหัส ๐๗๐๒๐๐๓๗ ยื่นในวันเสนอราคา

(๗) แคตตาล็อกหรือเอกสารแสดงรายละเอียดผลิตภัณฑ์ของชุดคอมพิวเตอร์พลังงานแสงอาทิตย์ (ถ้ามี)

(๘) สำเนาใบขึ้นทะเบียนผู้ประกอบการวิสาหกิจขนาดกลางและขนาดย่อม (SMEs) (ถ้ามี)

(๙) บัญชีเอกสารส่วนที่ ๒ ทั้งหมดที่ได้ยื่นพร้อมกับการเสนอราคาทางระบบจัดซื้อจัดจ้างภาครัฐด้วยอิเล็กทรอนิกส์ตามแบบในข้อ ๑.๗ (๒) โดยไม่ต้องแนบในรูปแบบ PDF File (Portable Document Format)

ทั้งนี้ เมื่อผู้ยื่นข้อเสนอดำเนินการแนบไฟล์เอกสารตามบัญชีเอกสารส่วนที่ ๒ ครบถ้วน ถูกต้องแล้ว ระบบจัดซื้อจัดจ้างภาครัฐด้วยอิเล็กทรอนิกส์จะสร้างบัญชีเอกสารส่วนที่ ๒ ตามแบบในข้อ ๑.๗ (๒) ให้โดยผู้ยื่นข้อเสนอไม่ต้องแนบบัญชีเอกสารส่วนที่ ๒ ดังกล่าวในรูปแบบ PDF File (Portable Document Format)

## ๔. การเสนอราคา

๔.๑ ผู้ยื่นข้อเสนอต้องยื่นข้อเสนอ และเสนอราคาทางระบบจัดซื้อจัดจ้างภาครัฐด้วยอิเล็กทรอนิกส์ตามที่กำหนดไว้ในเอกสารประกวดราคาอิเล็กทรอนิกส์นี้ โดยไม่มีเงื่อนไขใดๆ ทั้งสิ้น และจะต้องกรอกข้อความให้ถูกต้องครบถ้วน พร้อมทั้งหลักฐานแสดงตัวตนและทำการยืนยันตัวตนของผู้ยื่นข้อเสนอ โดยไม่ต้องแนบบใบเสนอราคาในรูปแบบ PDF File (Portable Document Format)

๔.๒ ให้ผู้ยื่นข้อเสนอกรอกรายละเอียดการเสนอราคาในใบเสนอราคาตามแบบ เอกสารประกวดราคาจ้างก่อสร้างด้วยวิธีประกวดราคาอิเล็กทรอนิกส์ (e-bidding) ข้อ ๑.๒ ให้ครบถ้วน โดยไม่ต้องยื่น ใบแจ้งปริมาณงานและราคาและใบบัญชีรายการก่อสร้าง ในรูปแบบ PDF File (Portable Document Format)

ในการเสนอราคาให้เสนอราคาเป็นเงินบาทและเสนอราคาได้เพียงครั้งเดียวและราคาเดียว โดยเสนอราคารวม หรือราคาต่อหน่วย หรือราคาต่อรายการ ตามเงื่อนไขที่ระบุไว้ท้ายใบเสนอราคาให้ถูกต้อง ทั้งนี้ ราคารวมที่เสนอจะต้องตรงกันทั้งตัวเลขและตัวหนังสือ ถ้าตัวเลขและตัวหนังสือไม่ตรงกัน ให้ถือตัวหนังสือเป็นสำคัญ โดยคิดราคารวมทั้งสิ้นซึ่งรวมค่าภาษีมูลค่าเพิ่ม ภาษีอากรอื่น และค่าใช้จ่ายทั้งปวงไว้แล้ว

ราคาที่เสนอจะต้องเสนอกำหนดยื่นราคาไม่น้อยกว่า ๒๔๐ วัน ตั้งแต่วันเสนอราคาโดยภายในกำหนดยื่นราคา ผู้ยื่นข้อเสนอต้องรับผิดชอบราคาที่ตนได้เสนอไว้และจะถอนการเสนอราคาไม่ได้

๔.๓ ผู้ยื่นข้อเสนอจะต้องเสนอกำหนดเวลาดำเนินการก่อสร้างแล้วเสร็จไม่เกิน ๙๐ วัน นับถัดจากวันลงนามในสัญญาจ้าง หรือวันที่ได้รับหนังสือแจ้งจาก องค์การบริหารส่วนจังหวัดสระบุรี ให้เริ่มทำงาน

๔.๔ ก่อนเสนอราคา ผู้ยื่นข้อเสนอควรตรวจสอบร่างสัญญา ร่างรายละเอียดขอบเขตของงานทั้งโครงการ (Terms of Reference : TOR) ให้ถี่ถ้วนและเข้าใจเอกสารประกวดราคาจ้างอิเล็กทรอนิกส์ทั้งหมดเสียก่อนที่จะตกลงยื่นข้อเสนอตามเงื่อนไขในเอกสารประกวดราคาจ้างอิเล็กทรอนิกส์

๔.๕ ผู้ยื่นข้อเสนอจะต้องยื่นข้อเสนอและเสนอราคาทางระบบจัดซื้อจัดจ้างภาครัฐด้วย อิเล็กทรอนิกส์ในวันที่ ๒๖ กันยายน ๒๕๖๗ ระหว่างเวลา ๐๙.๐๐ น. ถึง ๑๒.๐๐ น. และเวลาในการเสนอราคาให้ถือตามเวลาของระบบจัดซื้อจัดจ้างภาครัฐด้วยอิเล็กทรอนิกส์เป็นเกณฑ์

เมื่อพ้นกำหนดเวลายื่นข้อเสนอและเสนอราคาแล้ว จะไม่รับเอกสารการยื่นข้อเสนอ และการเสนอราคาใดๆ โดยเด็ดขาด

๔.๖ ผู้ยื่นข้อเสนอต้องจัดทำเอกสารสำหรับใช้ในการเสนอราคาในรูปแบบไฟล์เอกสาร ประเภท PDF File (Portable Document Format) โดยผู้ยื่นข้อเสนอต้องเป็นผู้รับผิดชอบตรวจสอบความครบถ้วน ถูกต้อง และชัดเจนของเอกสาร PDF File ก่อนที่จะยืนยันการเสนอราคา แล้วจึงส่งข้อมูล (Upload) เพื่อเป็นการเสนอราคาให้แก่องค์การบริหารส่วนจังหวัดสระบุรี ผ่านทางระบบจัดซื้อจัดจ้างภาครัฐด้วยอิเล็กทรอนิกส์

๔.๗ คณะกรรมการพิจารณาผลการประกวดราคาอิเล็กทรอนิกส์จะดำเนินการตรวจสอบ คุณสมบัติของผู้ยื่นข้อเสนอแต่ละรายว่า เป็นผู้ยื่นข้อเสนอที่มีผลประโยชน์ร่วมกันกับผู้ยื่นเสนอรายอื่นตามข้อ ๑.๖ (๑) หรือไม่ หากปรากฏว่าผู้ยื่นเสนอรายใดเป็นผู้ยื่นข้อเสนอที่มีผลประโยชน์ร่วมกันกับผู้ยื่นเสนอรายอื่น คณะกรรมการฯ จะตัดรายชื่อผู้ยื่นเสนอราคาที่มีผลประโยชน์ร่วมกันนั้นออกจากการเป็นผู้ยื่นข้อเสนอ

หากปรากฏต่อคณะกรรมการพิจารณาผลการประกวดราคาอิเล็กทรอนิกส์ว่า ก่อนหรือในขณะ ที่มีการพิจารณาข้อเสนอ มีผู้ยื่นข้อเสนอรายใดกระทำการอันเป็นการขัดขวางการแข่งขันอย่างเป็นธรรมตาม ข้อ ๑.๖ (๒) และคณะกรรมการฯ เชื่อว่ามีการกระทำอันเป็นการขัดขวางการแข่งขันอย่างเป็นธรรม คณะกรรมการฯ จะตัดรายชื่อผู้ยื่นข้อเสนอรายนั้นออกจากการเป็นผู้ยื่นข้อเสนอ และองค์การบริหารส่วนจังหวัดสระบุรี จะพิจารณาลงโทษผู้ยื่นข้อเสนอดังกล่าวเป็นผู้ทำงาน เว้นแต่ องค์การบริหารส่วนจังหวัดสระบุรี จะพิจารณาเห็นว่า ผู้ยื่นข้อเสนอรายนั้น มิใช่เป็นผู้ริเริ่มให้มีการกระทำดังกล่าวและได้ให้ความร่วมมือเป็นประโยชน์ต่อการพิจารณาขององค์การบริหารส่วนจังหวัดสระบุรี

#### ๔.๘ ผู้ยื่นข้อเสนอจะต้องปฏิบัติ ดังนี้

- (๑) ปฏิบัติตามเงื่อนไขที่ระบุไว้ในเอกสารประกวดราคาอิเล็กทรอนิกส์
- (๒) ราคาที่เสนอจะต้องเป็นราคาที่รวมภาษีมูลค่าเพิ่ม และภาษีอื่นๆ (ถ้ามี) รวมค่าใช้จ่ายที่ส่งไปเรียบร้อยแล้ว
- (๓) ผู้ยื่นข้อเสนอจะต้องลงทะเบียนเพื่อเข้าสู่กระบวนการเสนอราคา ตามวัน เวลา ที่กำหนด
- (๔) ผู้ยื่นข้อเสนอจะถอนการเสนอราคาที่เสนอแล้วไม่ได้
- (๕) ผู้ยื่นข้อเสนอต้องศึกษาและทำความเข้าใจในระบบและวิธีการเสนอราคา

ด้วยวิธีประกวดราคาอิเล็กทรอนิกส์ ของกรมบัญชีกลางที่แสดงไว้ในเว็บไซต์ [www.gprocurement.go.th](http://www.gprocurement.go.th)

๔.๙ คู่สัญญาต้องจัดทำแผนการทำงานมาให้ภายใน ๓ วัน นับถัดจากวันลงนามในสัญญา โดยจัดทำแผนการทำงานตามเอกสารแนบท้ายเอกสารประกวดราคาอิเล็กทรอนิกส์ เว้นแต่เป็นกรณีสัญญาที่มีวงเงินไม่เกิน ๕๐๐,๐๐๐ บาท ทั้งนี้ แผนการทำงานให้ถือเป็นเอกสารส่วนหนึ่งของสัญญา

๔.๑๐ ผู้ยื่นข้อเสนอที่เป็นผู้ชนะการเสนอราคาต้องจัดทำแผนการใช้วัสดุที่ผลิตในประเทศและแผนการใช้เหล็กที่ผลิตในประเทศ โดยยื่นให้หน่วยงานของรัฐภายใน ๖๐ วัน นับถัดจากวันลงนามในสัญญา

### ๕. หลักประกันการเสนอราคา

ผู้ยื่นข้อเสนอต้องวางหลักประกันการเสนอราคาพร้อมกับการเสนอราคาทางระบบการ จัดซื้อจัดจ้างภาครัฐด้วยอิเล็กทรอนิกส์ โดยใช้หลักประกันอย่างหนึ่งอย่างใดดังต่อไปนี้

จำนวน ๓๔๗,๙๐๐.๐๐ บาท (สามแสนสี่หมื่นเจ็ดพันเก้าร้อยบาทถ้วน)

๕.๑ เช็คหรือตราพท์ที่ธนาคารเซ็นส่งจ่าย ซึ่งเป็นเช็คหรือตราพท์ลงวันที่ที่ชี้เช็คหรือตราพท์นั้นชำระต่อเจ้าหน้าที่ในวันที่ยื่นข้อเสนอ หรือก่อนวันนั้นไม่เกิน ๓ วันทำการ

๕.๒ หนังสือค้ำประกันอิเล็กทรอนิกส์ของธนาคารภายในประเทศตามแบบที่คณะกรรมการนโยบายกำหนด

๕.๓ พันธบัตรรัฐบาลไทย

๕.๔ หนังสือค้ำประกันของบริษัทเงินทุนหรือบริษัทเงินทุนหลักทรัพย์ที่ได้รับอนุญาตให้ ประกอบกิจการเงินทุนเพื่อการพาณิชย์และประกอบธุรกิจค้ำประกันตามประกาศของธนาคารแห่งประเทศไทย

ไทย ตามรายชื่อบริษัทเงินทุนที่ธนาคารแห่งประเทศไทยแจ้งเวียนให้ทราบ โดยอนุโลมให้ใช้ตามตัวอย่าง หนังสือคำประกันของธนาคารที่คณะกรรมการนโยบายกำหนด

กรณีที่ผู้ยื่นข้อเสนอนำเข้าหรือตราพท์ที่ธนาคารส่งจ่ายหรือพันธบัตรรัฐบาลไทยหรือ หนังสือคำประกันของบริษัทเงินทุนหรือบริษัทเงินทุนหลักทรัพย์ มาวางเป็นหลักประกันการเสนอราคาจะต้อง ส่งต้นฉบับเอกสารดังกล่าวมาให้องค์การบริหารส่วนจังหวัดสระบุรีตรวจสอบความถูกต้องในวันที่ ๑ ตุลาคม ๒๕๖๗ ระหว่างเวลา ๐๘.๓๐ น. ถึง ๑๖.๓๐ น.

กรณีที่ผู้ยื่นข้อเสนอที่ยื่นข้อเสนอในรูปแบบของ "กิจการร่วมค้า" ประสงค์จะใช้หนังสือ คำประกันอิเล็กทรอนิกส์ของธนาคารในประเทศเป็นหลักประกันการเสนอราคาให้ระบุชื่อผู้เข้าร่วมค้ารายที่ สัญญาร่วมค้ากำหนดให้เป็นผู้เข้ายื่นข้อเสนอกับหน่วยงานของรัฐเป็นผู้ยื่นข้อเสนอ

หลักประกันการเสนอราคาตามข้อนี้ องค์กรการบริหารส่วนจังหวัดสระบุรีจะคืนให้ผู้ยื่นขอ เสนอหรือผู้ค้าประกันภายใน ๑๕ วัน นับถัดจากวันที่องค์การบริหารส่วนจังหวัดสระบุรีได้พิจารณาเห็นชอบ รายงานผลคัดเลือกผู้ชนะการประกวดราคาเรียบร้อยแล้ว เว้นแต่ผู้ยื่นข้อเสนอรายที่คัดเลือกไว้ซึ่งเสนอราคาต่ำ สุดหรือได้คะแนนรวมสูงสุดไม่เกิน ๓ ราย ให้คืนได้ต่อเมื่อได้ทำสัญญาหรือข้อตกลง หรือผู้ยื่นข้อเสนอได้พ้น จากข้อผูกพันแล้ว

การคืนหลักประกันการเสนอราคา ไม่ว่าในกรณีใด ๆ จะคืนให้โดยไม่มีดอกเบี้ย

## ๖. หลักเกณฑ์และสิทธิในการพิจารณา

๖.๑ การพิจารณาผลการยื่นข้อเสนอประกวดราคาอิเล็กทรอนิกส์ครั้งนี้ องค์กร บริหารส่วนจังหวัดสระบุรีจะพิจารณาตัดสินโดยใช้หลักเกณฑ์ ราคา

๖.๒ การพิจารณาผู้ชนะการยื่นข้อเสนอ

กรณีใช้หลักเกณฑ์ราคาในการพิจารณาผู้ชนะการยื่นข้อเสนอ องค์กรบริหาร ส่วนจังหวัดสระบุรี จะพิจารณาจาก ราคารวม

๖.๓ หากผู้ยื่นข้อเสนอรายใดมีคุณสมบัติไม่ถูกต้องตามข้อ ๒ หรือยื่นหลักฐานการยื่น ข้อเสนอไม่ถูกต้อง หรือไม่ครบถ้วนตามข้อ ๓ หรือยื่นข้อเสนอไม่ถูกต้องตามข้อ ๔ แล้ว คณะกรรมการ พิจารณาผล การประกวดราคาอิเล็กทรอนิกส์จะไม่รับพิจารณาข้อเสนอของผู้ยื่นข้อเสนอรายนั้น เว้นแต่ ผู้ยื่น ข้อเสนอรายใดเสนอเอกสารทางเทคนิคหรือรายละเอียดคุณลักษณะเฉพาะของพัสดุที่จะจ้างไม่ครบถ้วน หรือ เสนอรายละเอียดแตกต่างไปจากเงื่อนไขที่องค์การบริหารส่วนจังหวัดสระบุรีกำหนดไว้ในประกาศและเอกสาร ประกวดราคาอิเล็กทรอนิกส์ ในส่วนที่มีใช้สาระสำคัญและความแตกต่างนั้น ไม่มีผลทำให้เกิดการได้เปรียบ เสียเปรียบ ต่อผู้ยื่นข้อเสนอรายอื่น หรือเป็นการผิดพลาดเล็กน้อย คณะกรรมการฯ อาจพิจารณาผ่อนปรนการ ตัดสิทธิ ผู้ยื่นข้อเสนอรายนั้น

๖.๔ องค์กรบริหารส่วนจังหวัดสระบุรีสงวนสิทธิ์ไม่พิจารณาข้อเสนอของผู้ยื่นขอ เสนอโดยไม่มี การผ่อนผัน ในกรณีดังต่อไปนี้

(๑) ไม่กรอกชื่อผู้ยื่นข้อเสนอในการเสนอราคาทางระบบจัดซื้อจัดจ้าง ด้วย อิเล็กทรอนิกส์

(๒) เสนอรายละเอียดแตกต่างไปจากเงื่อนไขที่กำหนดในเอกสารประกวดราคา อิเล็กทรอนิกส์ที่เป็นสาระสำคัญ หรือมีผลทำให้เกิดความได้เปรียบเสียเปรียบแก่ผู้ยื่นข้อเสนอรายอื่น

๖.๕ ในการตัดสินใจประกวดราคาอิเล็กทรอนิกส์หรือในการทำสัญญา คณะกรรมการพิจารณาผลการประกวดราคาอิเล็กทรอนิกส์หรือองค์การบริหารส่วนจังหวัดสระบุรี มีสิทธิให้ผู้ยื่นข้อเสนอชี้แจงข้อเท็จจริงเพิ่มเติมได้ องค์การบริหารส่วนจังหวัดสระบุรีมีสิทธิที่จะไม่รับข้อเสนอ ไม่รับราคา หรือไม่ทำสัญญา หากข้อเท็จจริงดังกล่าวไม่เหมาะสมหรือไม่ถูกต้อง

๖.๖ องค์การบริหารส่วนจังหวัดสระบุรีทรงไว้ซึ่งสิทธิที่จะไม่รับราคาต่ำสุด หรือราคาหนึ่งราคาใด หรือราคาที่เสนอทั้งหมดก็ได้ และอาจพิจารณาเลือกจ้างในจำนวน หรือขนาด หรือเฉพาะรายการหนึ่งรายการใด หรืออาจจะยกเลิก การประกวดราคาอิเล็กทรอนิกส์โดยไม่พิจารณาจัดจ้างเลยก็ได้ สุดแต่จะพิจารณา ทั้งนี้ เพื่อประโยชน์ของทางราชการเป็นสำคัญ และให้ถือว่าการตัดสินใจของ องค์การบริหารส่วนจังหวัดสระบุรีเป็นเด็ดขาด ผู้ยื่นข้อเสนอจะเรียกร้องค่าใช้จ่าย หรือค่าเสียหายใดๆ มิได้ รวมทั้ง องค์การบริหารส่วนจังหวัดสระบุรีจะพิจารณายกเลิกการประกวดราคาอิเล็กทรอนิกส์และลงโทษผู้ยื่นข้อเสนอเป็นผู้ทำงาน ไม่ว่าจะเป็นผู้ยื่นข้อเสนอที่ได้รับการคัดเลือกหรือไม่ก็ตาม หากมีเหตุที่เชื่อได้ว่าผู้ยื่นข้อเสนอกระทำการโดยไม่สุจริต เช่น การเสนอเอกสารอันเป็นเท็จ หรือใช้ข้อมูลคลาดเคลื่อนมาเสนอราคาแทน เป็นต้น

ในกรณีที่ผู้ยื่นข้อเสนอรายที่เสนอราคาต่ำสุด เสนอราคาต่ำจนคาดหมายได้ว่าไม่อาจดำเนินงานตามเอกสารประกวดราคาอิเล็กทรอนิกส์ได้ คณะกรรมการพิจารณาผลการประกวดราคาอิเล็กทรอนิกส์หรือองค์การบริหารส่วนจังหวัดสระบุรี จะให้ผู้ยื่นข้อเสนออื่นชี้แจงและแสดงหลักฐานที่ทำให้เชื่อว่า ผู้ยื่นข้อเสนอสามารถดำเนินงานตามเอกสารประกวดราคาอิเล็กทรอนิกส์ให้เสร็จสมบูรณ์ หากคำชี้แจงไม่เป็นที่รับฟังได้ องค์การบริหารส่วนจังหวัดสระบุรี มีสิทธิที่จะไม่รับข้อเสนอหรือไม่รับราคาของผู้ยื่นข้อเสนอรายนั้น ทั้งนี้ ผู้ยื่นข้อเสนอดังกล่าวไม่มีสิทธิเรียกร้องค่าใช้จ่ายหรือค่าเสียหายใดๆ จากองค์การบริหารส่วนจังหวัดสระบุรี

๖.๗ ก่อนลงนามในสัญญา องค์การบริหารส่วนจังหวัดสระบุรี อาจประกาศยกเลิกการประกวดราคาอิเล็กทรอนิกส์ หากปรากฏว่ามีการกระทำที่เข้าลักษณะผู้ยื่นข้อเสนอที่ชนะการประกวดราคา หรือที่ได้รับการคัดเลือกมีผลประโยชน์ร่วมกัน หรือมีส่วนได้เสียกับผู้ยื่นข้อเสนอรายอื่น หรือขัดขวางการแข่งขันอย่างเป็นธรรม หรือสมยอมกันกับผู้ยื่นข้อเสนอรายอื่น หรือเจ้าหน้าที่ในการเสนอราคา หรือส่อว่ากระทำการทุจริตอื่นใดในการเสนอราคา

๖.๘ หากผู้ยื่นข้อเสนอซึ่งเป็นผู้ประกอบการ SMEs เสนอราคาสูงกว่าราคาต่ำสุดของผู้ยื่นข้อเสนอรายอื่นที่ไม่เกินร้อยละ ๑๐ ให้หน่วยงานของรัฐจัดซื้อจัดจ้างกับผู้ประกอบการ SMEs ดังกล่าว โดยจัดเรียงลำดับผู้ยื่นข้อเสนอซึ่งเป็นผู้ประกอบการ SMEs ซึ่งเสนอราคาสูงกว่าราคาต่ำสุดของผู้ยื่นข้อเสนอรายอื่นไม่เกินร้อยละ ๑๐ ที่จะเรียกมาทำสัญญาไม่เกิน ๓ ราย

ผู้ยื่นข้อเสนอที่เป็นกิจการร่วมค้าที่จะได้สิทธิตามวรรคหนึ่ง ผู้เข้าร่วมค้าทุกราย จะต้องเป็นผู้ประกอบการ SMEs



ทั้งนี้ ผู้ประกอบการ SMEs ที่จะได้แต้มต่อด้านราคาตามวรรคหนึ่ง จะต้องมีวงเงินสัญญาสะสมตามปีปฏิทินรวมกับราคาที่เสนอในครั้งนี้อันแล้ว มีมูลค่ารวมกันไม่เกินมูลค่าของรายได้ตามขนาดที่ขึ้นทะเบียนไว้กับ สสว.

๖.๙ หากผู้ยื่นข้อเสนอซึ่งมิใช่ผู้ประกอบการ SMEs แต่เป็นบุคคลธรรมดาที่ถือสัญชาติไทยหรือนิติบุคคลที่จัดตั้งขึ้นตามกฎหมายไทยเสนอราคาสูงกว่าราคาต่ำสุดของผู้ยื่นข้อเสนอซึ่งเป็นบุคคลธรรมดาที่มีถือสัญชาติไทยหรือนิติบุคคลที่จัดตั้งขึ้นตามกฎหมายของต่างประเทศไม่เกินร้อยละ ๓ ให้จัดซื้อจัดจ้างกับบุคคลธรรมดาที่ถือสัญชาติไทยหรือนิติบุคคลที่จัดตั้งขึ้นตามกฎหมายไทยดังกล่าว

ผู้ยื่นข้อเสนอที่เป็นกิจการร่วมค้าที่จะได้สิทธิตามวรรคหนึ่ง ผู้เข้าร่วมค้าทุกรายจะต้องเป็นบุคคลธรรมดาที่ถือสัญชาติไทยหรือนิติบุคคลที่จัดตั้งขึ้นตามกฎหมายไทย

## ๗. การทำสัญญาจ้างก่อสร้าง

ผู้ชนะการประกวดราคาอิเล็กทรอนิกส์จะต้องทำสัญญาจ้างตามแบบสัญญา ดังระบุในข้อ ๑.๓ หรือทำข้อตกลงเป็นหนังสือกับองค์การบริหารส่วนจังหวัดสระบุรี ภายใน ๗ วัน นับถัดจากวันที่ได้รับแจ้ง และจะต้องวางหลักประกันสัญญาเป็นจำนวนเงินเท่ากับร้อยละ ๕ ของราคาค่าจ้างที่ประกวดราคาอิเล็กทรอนิกส์ ให้องค์การบริหารส่วนจังหวัดสระบุรียึดถือไว้ในขณะทำสัญญาโดยใช้หลักประกันอย่างหนึ่งอย่างใด ดังต่อไปนี้

๗.๑ เงินสด

๗.๒ เช็คหรือตราพท์ที่ธนาคารเซ็นส่งจ่าย ซึ่งเป็นเช็คหรือตราพท์ลงวันที่ที่ใช้เช็คหรือตราพท์นั้น ชำระต่อเจ้าหน้าที่ในวันทำสัญญา หรือก่อนวันนั้นไม่เกิน ๓ วันทำการ

๗.๓ หนังสือค้ำประกันของธนาคารภายในประเทศ ตามตัวอย่างที่คณะกรรมการนโยบายกำหนด ดังระบุในข้อ ๑.๔ (๒) หรือจะเป็นหนังสือค้ำประกันอิเล็กทรอนิกส์ตามวิธีการที่กรมบัญชีกลางกำหนด

๗.๔ หนังสือค้ำประกันของบริษัทเงินทุน หรือบริษัทเงินทุนหลักทรัพย์ที่ได้รับอนุญาตให้ประกอบกิจการเงินทุนเพื่อการพาณิชย์และประกอบธุรกิจค้ำประกันตามประกาศของธนาคารแห่งประเทศไทย ตามรายชื่อบริษัทเงินทุนที่ธนาคารแห่งประเทศไทยแจ้งเวียนให้ทราบ โดยอนุโลมให้ใช้ตามตัวอย่างหนังสือค้ำประกันของธนาคารที่คณะกรรมการนโยบายกำหนด ดังระบุในข้อ ๑.๔ (๒)

๗.๕ พันธบัตรรัฐบาลไทย

หลักประกันนี้จะคืนให้ โดยไม่มีดอกเบี้ยภายใน ๑๕ วันนับถัดจากวันที่ผู้ชนะการประกวดราคาอิเล็กทรอนิกส์ (ผู้รับจ้าง) พ้นจากข้อผูกพันตามสัญญาจ้างแล้ว

## ๘. ค่าจ้างและการจ่ายเงิน

องค์การบริหารส่วนจังหวัดสระบุรี จะจ่ายค่าจ้างซึ่งได้รวมภาษีมูลค่าเพิ่มตลอดจนภาษีอากรอื่น ๆ และค่าใช้จ่ายทั้งปวงแล้ว โดยถือราคาเหมารวมเป็นเกณฑ์ และกำหนดการจ่ายเงิน เป็นจำนวน ๑งวด ดังนี้

งวดที่ ๑ (งวดสุดท้าย) เป็นจำนวนเงินในอัตราร้อยละ ๑๐๐ ของค่าจ้าง เมื่อผู้รับจ้างได้ปฏิบัติงานดังนี้

-ติดตั้งแผ่นป้ายแสดงรายละเอียดงานก่อสร้าง จำนวน ๒ ป้าย แล้วเสร็จ  
-งานพื้นทาง, งานรองพื้นทาง, งานผิวจราจรแอสฟัลต์คอนกรีต (Asphalt Concrete) แล้วเสร็จ

-งานติดตั้งไฟฟ้าแสงสว่างโซล่าเซลล์ แล้วเสร็จ  
-ติดตั้งเครื่องหมายจราจร อุปกรณ์อำนวยความสะดวก และป้ายเหล็กโครงการตามแบบแปลน อบจ.สระบุรี แล้วเสร็จ

-นอกจากนี้ให้ทำการก่อสร้างส่วนอื่น ๆ ที่เหลือทั้งหมดให้แล้วเสร็จเรียบร้อยถูกต้องครบถ้วนตามรูปแบบรายการก่อสร้างและสัญญาก่อสร้างทุกประการ ตลอดจนทำความสะอาดบริเวณสถานที่ก่อสร้างให้เรียบร้อย และคณะกรรมการตรวจรับพัสดุได้ตรวจรับไว้เป็นที่เรียบร้อยแล้ว เมื่อผู้รับจ้างได้ปฏิบัติงานทั้งหมดให้แล้วเสร็จเรียบร้อยตามสัญญาหรือข้อตกลงเป็นหนังสือ รวมทั้งทำสถานที่ก่อสร้างให้สะอาดเรียบร้อย

#### ๙. อัตราค่าปรับ

ค่าปรับตามสัญญาจ้างแนบท้ายเอกสารประกวดราคาอิเล็กทรอนิกส์นี้ หรือข้อตกลงจ้างเป็นหนังสือจะกำหนด ดังนี้

๙.๑ กรณีที่ผู้รับจ้างนำงานที่รับจ้างไปจ้างช่วงให้ผู้อื่นทำอีกทอดหนึ่งโดยไม่ได้รับอนุญาตจากองค์การบริหารส่วนจังหวัดสระบุรี จะกำหนดค่าปรับสำหรับการฝ่าฝืนดังกล่าวเป็นจำนวนร้อยละ ๑๐.๐๐ ของวงเงินของงานจ้างช่วงนั้น

๙.๒ กรณีที่ผู้รับจ้างปฏิบัติผิดสัญญาจ้างก่อสร้าง นอกเหนือจากข้อ ๙.๑ จะกำหนดค่าปรับเป็นรายวันเป็นจำนวนเงินตายตัวในอัตราร้อยละ ๐.๒๕ ของราคางานจ้าง

#### ๑๐. การรับประกันความชำรุดบกพร่อง

ผู้ชนะการประกวดราคาอิเล็กทรอนิกส์ซึ่งได้ทำสัญญาจ้าง ตามแบบ ดังระบุในข้อ ๑.๓ หรือข้อตกลงจ้างเป็นหนังสือแล้วแต่กรณี จะต้องรับประกันความชำรุดบกพร่องของงานจ้างที่เกิดขึ้นภายในระยะเวลา ไม่น้อยกว่า ๒ ปี นับถัดจากวันที่องค์การบริหารส่วนจังหวัดสระบุรีได้รับมอบงาน โดยต้องรับผิดชอบซ่อมแซมแก้ไขให้ใช้การได้ดีดังเดิมภายใน ๑๕ วัน นับถัดจากวันที่ได้รับแจ้งความชำรุดบกพร่อง

#### ๑๑. ข้อสงวนสิทธิในการยื่นข้อเสนอและอื่น ๆ

๑๑.๑ เงินค่าจ้างสำหรับงานจ้างครั้งนี้ ได้มาจากเงินสะสมองค์การบริหารส่วนจังหวัดสระบุรี ปีงบประมาณ พ.ศ. ๒๕๖๗ ตามมติสภาองค์การบริหารส่วนจังหวัดสระบุรี ในการประชุม สมัยวิสามัญ สมัยที่ ๔ ประจำปี ๒๕๖๗ ครั้งที่ ๑ เมื่อวันที่ ๘ กรกฎาคม ๒๕๖๗ แผนงานอุตสาหกรรมและการโยธา งานก่อสร้าง ค่าที่ดินและสิ่งก่อสร้าง ประเภทค่าปรับปรุงที่ดินและสิ่งก่อสร้าง

การลงนามในสัญญาจะกระทำต่อเมื่อ องค์การบริหารส่วนจังหวัดสระบุรีได้รับ อนุมัติเงิน ค่าก่อสร้างจากเงินสะสมองค์การบริหารส่วนจังหวัดสระบุรี ปีงบประมาณ พ.ศ. ๒๕๖๗ ตามมติสภา องค์การบริหารส่วนจังหวัดสระบุรี ในการประชุม สมัยวิสามัญ สมัยที่ ๔ ประจำปี ๒๕๖๗ ครั้งที่ ๑ เมื่อวันที่ ๘ กรกฎาคม ๒๕๖๗ แผนงานอุตสาหกรรมและการโยธา งานก่อสร้าง ค่าที่ดินและสิ่งก่อสร้าง ประเภทค่า ปรับปรุงที่ดินและสิ่งก่อสร้าง

๑๑.๒ เมื่อองค์การบริหารส่วนจังหวัดสระบุรีได้คัดเลือกผู้ยื่นข้อเสนอรายใดให้เป็นผู้ รับจ้าง และได้ตกลงจ้าง ตามการประกวดราคาอิเล็กทรอนิกส์แล้ว ถ้าผู้รับจ้างจะต้องส่งหรือนำสิ่งของมาเพื่อ งานจ้างดังกล่าวเข้ามาจากต่างประเทศ และของนั้นต้องนำเข้ามาโดยทางเรือในเส้นทางที่มีเรือไทยเดินอยู่ และ สามารถให้บริการรับขนได้ตามที่รัฐมนตรีว่าการกระทรวงคมนาคมประกาศกำหนด ผู้ยื่นข้อเสนอซึ่งเป็นผู้ รับจ้างจะต้องปฏิบัติตามกฎหมายว่าด้วยการส่งเสริมการพาณิชย์ ดังนี้

(๑) แจกการส่งหรือนำสิ่งของดังกล่าวเข้ามาจากต่างประเทศต่อกรมเจ้าท่า ภายใน ๗ วัน นับตั้งแต่วันที่ผู้รับจ้างส่งหรือซื้อของจากต่างประเทศ เว้นแต่เป็นของที่รัฐมนตรีว่าการกระทรวง คมนาคมประกาศยกเว้นให้บรรทุกโดยเรืออื่นได้

(๒) จัดการให้สิ่งของดังกล่าวบรรทุกโดยเรือไทย หรือเรือที่มีสิทธิเช่นเดียวกับ เรือไทยจากต่างประเทศมายังประเทศไทย เว้นแต่จะได้รับอนุญาตจากกรมเจ้าท่า ให้บรรทุกสิ่งของนั้น โดยเรือ อื่น ที่มีใช้เรือไทย ซึ่งจะต้องได้รับอนุญาตเช่นนั้นก่อนบรรทุกของลงเรืออื่น หรือเป็นของที่รัฐมนตรีว่าการ กระทรวงคมนาคมประกาศยกเว้นให้บรรทุกโดยเรืออื่น

(๓) ในกรณีที่มิปฏิบัติตาม (๑) หรือ (๒) ผู้รับจ้างจะต้องรับผิดชอบตามกฎหมายว่า ด้วยการส่งเสริมการพาณิชย์

๑๑.๓ ผู้ยื่นข้อเสนอซึ่งองค์การบริหารส่วนจังหวัดสระบุรีได้คัดเลือกแล้ว ไม่ไปทำ สัญญาหรือข้อตกลงจ้างเป็นหนังสือภายในเวลาที่กำหนดตั้งระบุไว้ในข้อ ๗ องค์การบริหารส่วนจังหวัดสระบุรี จะริบหลักประกันการยื่นข้อเสนอ หรือเรียกร้องจากผู้ออกหนังสือค้ำประกัน การยื่นข้อเสนอทันที และอาจ พิจารณาเรียกร้องให้ชดใช้ความเสียหายอื่น (ถ้ามี) รวมทั้งจะพิจารณาให้เป็นผู้ทำงาน ตามระเบียบกระทรวง การคลังว่าด้วยการจัดซื้อจัดจ้างและการบริหารพัสดุภาครัฐ

๑๑.๔ องค์การบริหารส่วนจังหวัดสระบุรีสงวนสิทธิ์ที่จะแก้ไขเพิ่มเติมเงื่อนไข หรือ ข้อกำหนดในแบบสัญญาหรือข้อตกลงจ้างเป็นหนังสือให้เป็นไปตามความเห็นของสำนักงานอัยการสูงสุด (ถ้ามี)

๑๑.๕ ในกรณีที่เอกสารแนบท้ายเอกสารประกวดราคาอิเล็กทรอนิกส์นี้ มีความขัดหรือ แย้งกันผู้ยื่นข้อเสนอจะต้องปฏิบัติตามคำวินิจฉัยขององค์การบริหารส่วนจังหวัดสระบุรี คำวินิจฉัยดังกล่าวให้ ถือเป็นที่สุด และ ผู้ยื่นข้อเสนอไม่มีสิทธิเรียกร้องค่าเสียหายใดๆ เพิ่มเติม

๑๑.๖ องค์การบริหารส่วนจังหวัดสระบุรี อาจประกาศยกเลิกการจัดจ้างในกรณีต่อไปนี้ ได้ โดยที่ผู้ยื่นข้อเสนอจะเรียกร้องค่าเสียหายใดๆ จากองค์การบริหารส่วนจังหวัดสระบุรีไม่ได้

(๑) องค์การบริหารส่วนจังหวัดสระบุรีไม่ได้รับการจัดสรรเงินที่จะใช้ในการ จัดจ้างหรือได้รับจัดสรรแต่ไม่เพียงพอที่จะทำการจัดจ้างครั้งนี้ต่อไป

(๒) มีการกระทำที่เข้าลักษณะผู้ยื่นข้อเสนอที่ชนะการจัดจ้างหรือที่ได้รับการคัดเลือกมี ผลประโยชน์ร่วมกัน หรือมีส่วนได้เสียกับผู้ยื่นข้อเสนอรายอื่น หรือขัดขวางการแข่งขันอย่างเป็นธรรมหรือสมยอมกันกับผู้ยื่นข้อเสนอรายอื่น หรือเจ้าหน้าที่ในการเสนอราคา หรือสื่อว่ากระทำการทุจริตอื่นใด ในการเสนอราคา

(๓) การทำการจัดจ้างครั้งนี้ต่อไปอาจก่อให้เกิดความเสียหายแก่องค์การบริหารส่วนจังหวัดสระบุรี หรือกระทบต่อประโยชน์สาธารณะ

(๔) กรณีอื่นในทำนองเดียวกับ (๑) (๒) หรือ (๓) ตามที่กำหนดในกฎกระทรวง ซึ่งออกตามความในกฎหมายว่าด้วยการจัดซื้อจัดจ้างและการบริหารพัสดุภาครัฐ

## ๑๒. การปรับราคาค่างานก่อสร้าง

การปรับราคาค่างานก่อสร้างตามสูตรการปรับราคาดังระบุในข้อ ๑.๕ จะนำมาใช้ในกรณีที่ ค่างานก่อสร้างลดลงหรือเพิ่มขึ้น โดยวิธีการต่อไปนี้

ตามเงื่อนไข หลักเกณฑ์ สูตรและวิธีคำนวณที่ใช้กับสัญญาแบบปรับราคาได้ตามมติ คณะรัฐมนตรีเมื่อวันที่ ๒๒ สิงหาคม ๒๕๓๒ เรื่อง การพิจารณาช่วยเหลือผู้ประกอบการอาชีพงานก่อสร้าง ตาม หนังสือสำนักเลขาธิการคณะรัฐมนตรี ที่ นร ๐๒๐๓/ว ๑๐๙ ลงวันที่ ๒๔ สิงหาคม ๒๕๓๒

สูตรการปรับราคา (สูตรค่า K) จะต้องคงที่ที่ระดับที่กำหนดไว้ในวันแล้วเสร็จตามที่ กำหนดไว้ในสัญญา หรือภายในระยะเวลาที่องค์การบริหารส่วนจังหวัดสระบุรีได้ขยายออกไป โดยจะใช้สูตร ของทางราชการที่ได้ระบุในข้อ ๑.๕ ดังนี้

$$K ๒.๑ = ๐.๓๐ + ๐.๑๐ * It / Io + ๐.๔๐ * Et / Eo + ๐.๒๐ * Ft / Fo$$

$$K ๓.๑ = ๐.๓๐ + ๐.๔๐ * At / Ao + ๐.๒๐ * Et / Eo + ๐.๑๐ * Ft / Fo$$

$$K ๓.๓ = ๐.๓๐ + ๐.๑๐ * Mt / Mo + ๐.๔๐ * At / Ao + ๐.๑๐ * Et / Eo + ๐.๑๐ * Ft / Fo$$

## ๑๓. มาตรฐานฝีมือช่าง

เมื่อองค์การบริหารส่วนจังหวัดสระบุรีได้คัดเลือกผู้ยื่นข้อเสนอรายใดให้เป็นผู้รับจ้างและ ได้ตกลงจ้างก่อสร้าง ตามประกาศนี้แล้วผู้ยื่นข้อเสนอจะต้องตกลงว่าในการปฏิบัติงานก่อสร้างดังกล่าว ผู้ยื่นข้อ เสนอจะต้องมีและใช้ผู้มีวุฒิบัตรระดับ ปวช. ปวส. และปวท. หรือเทียบเท่าจากสถาบันการศึกษาที่ ก.พ. รับรองให้เข้ารับราชการได้ ในอัตราไม่ต่ำกว่าร้อยละ ๑๐ ของแต่ละสาขาช่างแต่จะต้องมีจำนวนช่างอย่างน้อย ๑ คน ในแต่ละสาขาช่าง ดังต่อไปนี้

๑๓.๑ ช่างโยธาหรือช่างก่อสร้าง

## ๑๔. การปฏิบัติตามกฎหมายและระเบียบ

ในระหว่างระยะเวลาการก่อสร้าง ผู้ยื่นข้อเสนอที่ได้รับการคัดเลือกให้เป็นผู้รับจ้างต้อง ปฏิบัติ ตามหลักเกณฑ์ที่กฎหมายและระเบียบได้กำหนดไว้โดยเคร่งครัด

๑๕. การประเมินผลการปฏิบัติงานของผู้ประกอบการ

องค์การบริหารส่วนจังหวัดสระบุรี สามารถนำผลการปฏิบัติงานแล้วเสร็จตามสัญญาของผู้ยื่นข้อเสนอที่ได้รับการคัดเลือกให้ เป็นผู้รับจ้างเพื่อนำมาประเมินผลการปฏิบัติงานของผู้ประกอบการ

ทั้งนี้ หากผู้ยื่นข้อเสนอที่ได้รับการคัดเลือกไม่ผ่านเกณฑ์ที่กำหนดจะถูกระงับการยื่นข้อเสนอหรือทำสัญญากับองค์การบริหารส่วนจังหวัดสระบุรี ไว้ชั่วคราว

องค์การบริหารส่วนจังหวัดสระบุรี

๑๑ กันยายน ๒๕๖๗







## บันทึกข้อความ

ส่วนราชการ สำนักช่าง ส่วนควบคุมการก่อสร้าง ฝ่ายสำรวจ โทร ๐-๓๖๒๑-๒๕๔๓

ที่ สบ ๕๑๐๐๕.๑/๕๑๐๐

วันที่ ๕ กันยายน ๒๕๖๗

เรื่อง ขออนุมัติกำหนดราคากลางงานก่อสร้าง

เรียน นายกองค้การบริหารส่วนจังหวัดสระบุรี

ตามคำสั่งองค์การบริหารส่วนจังหวัดสระบุรี ที่ ๒๐๘๕/๒๕๖๗ ลงวันที่ ๑๖ สิงหาคม ๒๕๖๗ เรื่อง การแต่งตั้งคณะกรรมการจัดทำแบบบูรณาการงานก่อสร้าง และกำหนดราคากลาง สำหรับการประกวดราคาจ้างก่อสร้างปรับปรุงถนนลาดยาง สายรอบบึงตลาดไชย บริเวณหน้าองค์การบริหารส่วนตำบลสองคอน อ.แก่งคอย จ.สระบุรี พร้อมติดตั้งไฟฟ้าแสงสว่างโซล่าเซลล์ ด้วยวิธีประกวดราคาอิเล็กทรอนิกส์ (e-bidding) เพื่อดำเนินการตามระเบียบกระทรวงการคลังว่าด้วยการจัดซื้อจัดจ้างและการบริหารพัสดุภาครัฐ พ.ศ. ๒๕๖๐ นั้น

คณะกรรมการกำหนดราคากลาง ได้พิจารณา กำหนดราคากลางโครงการดังกล่าว ตามมติสภาองค์การบริหารส่วนจังหวัดสระบุรี สมัยวิสามัญ สมัยที่ ๔ ประจำปี ๒๕๖๗ ครั้งที่ ๑ อนุมัติใช้จ่ายเงินสะสมเพื่อดำเนินการปรับปรุงถนนลาดยาง สายรอบบึงตลาดไชย บริเวณหน้าองค์การบริหารส่วนตำบลสองคอน อ.แก่งคอย จ.สระบุรี พร้อมติดตั้งไฟฟ้าแสงสว่างโซล่าเซลล์ งบประมาณ ๖,๙๕๘,๐๐๐.- บาท (หกล้านเก้าแสนห้าหมื่นแปดพันบาทถ้วน) โดยอ้างอิงราคาตามราคาวัสดุก่อสร้าง ของสำนักงานพาณิชย์จังหวัดสระบุรีและพาณิชย์กรุงเทพฯ ราคาในท้องถิ่นและหลักเกณฑ์การคำนวณราคากลางงานก่อสร้างของกรมบัญชีกลาง จำนวน ๗,๒๐๖,๓๐๐.๕๐.- บาท (เจ็ดล้านสองแสนหกพันสามร้อยบาทห้าสิบบสตางค์)

จึงเรียนมาเพื่อโปรดอนุมัติราคากลาง

(ลงชื่อ)  ประธานกรรมการ

(นายจิรพล บุญลือ)

หัวหน้าฝ่ายสาธารณูปโภค

ความคิดเห็นของรองปลัดองค์การบริหารส่วนจังหวัด

-  -

(ลงชื่อ)  กรรมการ

(นายมานิตย์ ชูศรีจันทร์)

วิศวกรโยธาปฏิบัติการ

(นางทิตยาพร เพชรประดับ)

รองปลัดองค์การบริหารส่วนจังหวัดสระบุรี

(ลงชื่อ)  กรรมการ

(นายช่างยนต์ ตระกูลมานิต)

นายช่างโยธาชำนาญงาน

ความคิดเห็นของปลัดองค์การบริหารส่วนจังหวัด

-  -

(นางสาวนิภา ประชีพฉาย)

ปลัดองค์การบริหารส่วนจังหวัดสระบุรี

ความคิดเห็นของผู้อำนวยการส่วนควบคุมการก่อสร้าง

-  -

(นายประหยัด สุขเกษม)

ผู้อำนวยการส่วนควบคุมการก่อสร้าง

ความคิดเห็นของนายกองค้การบริหารส่วนจังหวัดสระบุรี

-  -

(นายธนกฤต อัดทะสัมปณณะ)

รองนายกองค้การบริหารส่วนจังหวัด ปฏิบัติราชการแทน

นายกองค้การบริหารส่วนจังหวัดสระบุรี

ความคิดเห็นของผู้อำนวยการสำนักช่าง

-  -

(นายสุรศักดิ์ สมภักดี)

ผู้อำนวยการสำนักช่าง

## ตารางแสดงวงเงินงบประมาณที่ได้รับจัดสรรและราคากลางในงานจ้างก่อสร้าง

1. ชื่อโครงการ  
 1.1 ประกวดราคาจ้างก่อสร้างปรับปรุงถนนลาดยาง สายรอบบึงตลาดไชย บริเวณหน้าองค์การบริหารส่วนตำบลสองคอน  
 1.2 อ.แก่งคอย จ.สระบุรี พร้อมติดตั้งไฟฟ้าแสงสว่างโซล่าเซลล์ ด้วยวิธีประกวดราคาอิเล็กทรอนิกส์ (e-bidding) /  
 1.3 หน่วยงานเจ้าของโครงการ องค์กรบริหารส่วนจังหวัดสระบุรี / องค์กรบริหารส่วนจังหวัดสระบุรี  
 1.4 พร้อมติดตั้งไฟฟ้าแสงสว่างโซล่าเซลล์
2. วงเงินงบประมาณที่ได้รับจัดสรร ..... 6,958,000.00 ..... บาท
3. ลักษณะงาน  
 3.1 โดยสังเขป ปรับปรุงถนนลาดยางแบบแอสฟัลท์คอนกรีต  
 .....  
 .....  
 .....  
 .....
4. ราคากลางคำนวณ ณ วันที่ ..... 04 กันยายน 2567 ..... เป็นเงิน ..... 7,206,300.50 ..... บาท
5. บัญชีประมาณการราคากลาง  
 5.1 แบบสรุปราคากลางงานทางสะพานและท่อเหลี่ยม
6. รายชื่อคณะกรรมการกำหนดราคากลาง  
 6.1 จีรพล บุญลือ ประธานกรรมการกำหนดราคากลาง หัวหน้าฝ่ายสาธารณสุขปโคค  
 6.2 มานิตย์ ชุศรีจันทร์ กรรมการกำหนดราคากลาง วิศวกรโยธาปฏิบัติการ  
 6.3 ชานนท์ ตระกูลมานิต กรรมการกำหนดราคากลาง นายช่างโยธาชำนาญงาน

จีรพล บุญลือ

04 กันยายน 2567 15:06:30

แบบฟอร์มรายงานหรือสรุปราคากลางงานก่อสร้างทาง สะพาน และท่อเหลี่ยม

ชื่อโครงการ/งานก่อสร้าง: ประเภทราคาจ้างก่อสร้างปรับปรุงถนนลาดยาง สายรอบบึงตลาดไชย บริเวณหน้าองค์การบริหารส่วนตำบลสองคอน อ.แก่งคอย จ.สระบุรี พร้อมติดตั้งไฟฟ้าแสงสว่างโซลาร์เซลล์

หน่วยงานเจ้าของโครงการ/งานก่อสร้าง: ควบคุมประกวดราคาอิเล็กทรอนิกส์ (e-bidding)

หน่วยงานเจ้าของโครงการ/งานก่อสร้าง: องค์การบริหารส่วนจังหวัดสระบุรี

ลำดับที่ตามสัญญา	รายการงานก่อสร้าง	หน่วย	จำนวน	ราคาต่อหน่วย	ราคารวม	FN	ราคาต่อหน่วย X FN	ราคากลาง
1	1. งานดินคันทาง 1.1 งานดิน (EARTHWORK) 1.1.1 งานถมบ่าและขุดตอ 1.1.1.1 งานถมบ่าและขุดตอ ขนาดเบา (CLEARING AND GRUBBING) 1.1.2 งานรื้อโครงสร้างเดิม (REMOVAL OF EXISTING STRUCTURES)	ตร.ม.	1,600.000	1.77	2,832.00	1.3642	2.41	3,863.41
2	1.1.2.1 งานรื้อผิวลาดยางเดิม พร้อมบดอัดพื้นทางเดิม(REMOVAL OF EXISTING ASPHALT CONCRETE SURFACE)	ตร.ม.	7,500.000	14.99	112,425.00	1.3642	20.44	153,370.18
3	2. งานรองพื้นทางและชั้นทาง (SUBBASE AND BASE COURSES) 2.1 งานพื้นทาง (BASE COURSES) 2.1.1 งานพื้นทางหินคลุก (CRUSHED ROCK SOIL AGGREGATE TYPE BASE) 3. งานผิวทาง (SURFACE COURSES)	ลบ.ม.	1,176.000	327.63	385,292.88	1.3642	446.95	525,616.54

ชานนท์ ตระกูลมานิต

03 กันยายน 2567 13:29:54

*Signature*



แบบฟอร์มรายงานหรือสรุปราคากลางงานก่อสร้างทาง สะพาน และท่อเหลี่ยม

ชื่อโครงการ/งานก่อสร้าง ประมวลราคาจ้างก่อสร้างปรับปรุงถนนลาดยาง สายรอบบึงตลาตชัย บริเวณหน้าองค์การบริหารส่วนตำบลสองคอน อ.แก่งคอย จ.สระบุรี พร้อมติดตั้งไฟฟ้าแสงสว่างโตะเสาเซลล์

หน่วยงานเจ้าของโครงการ/งานก่อสร้าง ด้วยวิธีประกวดราคาอิเล็กทรอนิกส์ (e-bidding) องค์การบริหารส่วนจังหวัดสระบุรี

ลำดับที่ตามสัญญา	รายการงานก่อสร้าง	หน่วย	จำนวน	ราคาต่อหน่วย	ราคารวม	FN	ราคาต่อหน่วย X FN	ราคากลาง
4	3.1 งานพรมโคต และแทคโคต (PRIME COAT & TACK COAT)	ตร.ม.	7,500.000	32.90	246,750.00	1.3642	44.88	336,616.35
5	3.1.1 งานลาดแอสฟัลต์ไพรม์โคต (PRIME COAT) (พื้นทางหินคลุก)	ตร.ม.	500.000	14.92	7,460.00	1.3642	20.35	10,176.93
6	3.1.2 งานลาดแอสฟัลต์แทคโคต (TACK COAT)(บนพื้น คสล.)	ตร.ม.	7,500.000	258.92	1,941,900.00	1.3642	353.21	2,649,139.98
7	3.3 งานแอสฟัลต์คอนกรีต (ASPHALT CONCRETE)	ตร.ม.	500.000	255.48	127,740.00	1.3642	348.52	174,262.90
8	3.3.1 งานชั้นผิวทางแอสฟัลต์คอนกรีต หนา.....ซม. (ASPHALT CONCRETE WEARING COURSE) บุนน Prime Coat	ตร.ม.	361.000	290.00	104,690.00	1.3642	395.61	142,818.09
9	3.3.2 งานชั้นผิวทางแอสฟัลต์คอนกรีต หนา.....ซม. (ASPHALT CONCRETE WEARING COURSE)	ชุด	1.000	4,840.00	4,840.00	1.3642	6,602.72	6,602.72
10	5. สีเทอร์โมพลาสติกสะท้อนแสงสีเหลือง+ขาว	ชุด	1.000	2,810.00	2,810.00	1.3642	3,833.40	3,833.40
	6. ป้ายโครงการ(ป้ายเหล็ก)							
	7. ป้ายกำหนดน้ำหนักบรรทุก (บ.33)							

ชานนท์ ตระกูลมณีดี

03 กันยายน 2567 13:29:54

หน้า 2 จาก 3

แบบฟอร์มรายงานหรือสรุปราคากลางงานก่อสร้างทาง สะพาน และท่อเหลี่ยม

ชื่อโครงการ/งานก่อสร้าง ประภทราคาจากก่อสร้างปรับปรุงถนนลาดยาง สายรอบบึงตลาดไทย บริเวณหน้าองค์การบริหารส่วนตำบลสองคอน อ.แก่งคอย จ.สระบุรี พร้อมติดตั้งไฟฟ้าแสงสว่างโพลีเซลล์

หน่วยงานเจ้าของโครงการ/งานก่อสร้าง ควบคุมวิธีประกวดราคาอิเล็กทรอนิกส์ (e-bidding) องค์การบริหารส่วนจังหวัดสระบุรี

ลำดับที่ตามสัญญา	รายการงานก่อสร้าง	หน่วย	จำนวน	ราคาต่อหน่วย	ราคาทุน	FN	ราคาต่อหน่วย X FN	ราคากลาง
8.	งานครุภัณฑ์จัดซื้อ							3,200,000.00
							รวมราคากลาง	7,206,300.50

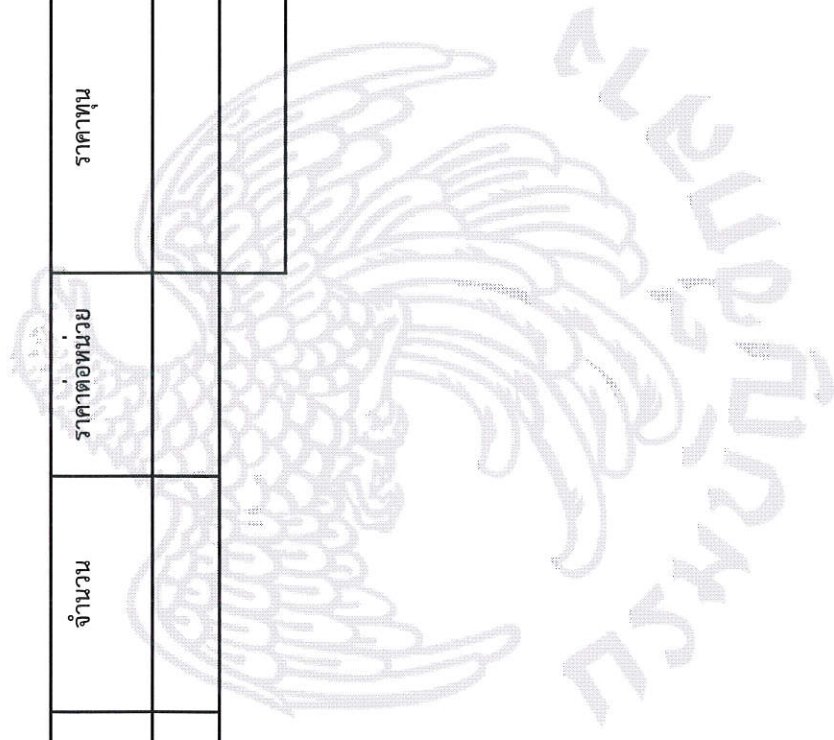

Handwritten signatures in blue ink, including a signature that appears to be 'Shubor' and another signature.

ชานนท์ ตระกูลมานิต

03 กันยายน 2567 13:29:54



แบบฟอร์มรายงานหรือสรุปราคากลางงานก่อสร้างทาง สะพาน และท่อเหลี่ยม

ชื่อโครงการ/งานก่อสร้าง      ประกวดราคาจ้างก่อสร้างปรับปรุงถนนลาดยาง สายรอบบึงตลาดไชย บริเวณหน้าองค์การบริหารส่วนตำบลสองคอน อ.แก่งคอย จ.สระบุรี พร้อมติดตั้งไฟฟ้าแสงสว่างโซลาร์เซลล์  
ด้วยวิธีประกวดราคาอิเล็กทรอนิกส์ (e-bidding)

หน่วยงานเจ้าของโครงการ/งานก่อสร้าง      องค์การบริหารส่วนจังหวัดสระบุรี/องค์การบริหารส่วนจังหวัดสระบุรี

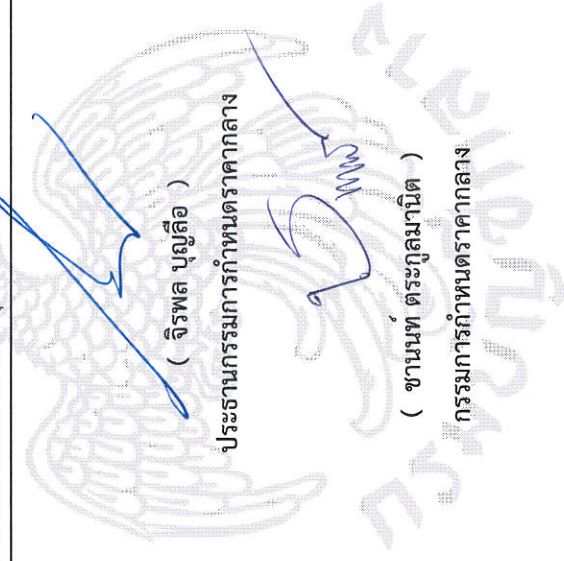

( จิรพล บุญดี )

ประธานกรรมการกำหนดราคากลาง

( มานิตย์ ชูศรีจันทร์ )

กรรมการกำหนดราคากลาง

( ชานนท์ ตระกูลมานิต )

กรรมการกำหนดราคากลาง

เงินสะสม ปีงบประมาณ พ.ศ. 2567

แบบเลขที่ 115/67

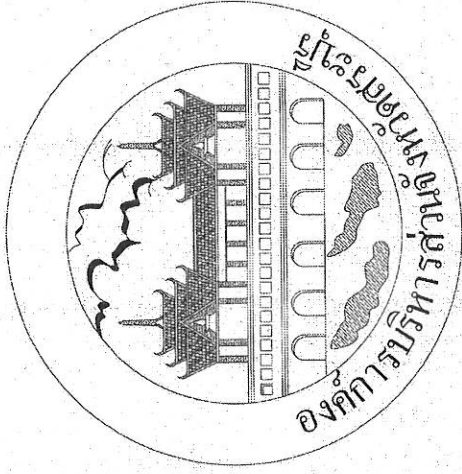

โครงการปรับปรุงถนนลาดยางแบบแอสฟัลต์คอนกรีต (Asphalt Concrete)

สายรอบบึงตลาดไชย บริเวณหน้า องค์การบริหารส่วนตำบลสองคอน  
ตำบลสองคอน อำเภอแก่งคอย จังหวัดสระบุรี

พร้อมติดตั้งไฟฟ้าแสงสว่างโซลาร์เซลล์

ฝ่ายสำรวจและฝ่ายออกแบบ ส่วนควบคุมการก่อสร้าง  
สำนักงาน องค์การบริหารส่วนจังหวัดสระบุรี

คณะกรรมการจัดทำงบประมาณปี ๖๗	ประธานกรรมการ
ตามคำสั่ง อยตบ. ที่ ๙๐๘๕/๒๕๖๗	กรรมการ
ลงวันที่ 16/๓.๑./๖๗	กรรมการ
แบบแปลนเลขที่ 115/67	กรรมการ
	กรรมการ

โครงการปรับปรุงถนนลาดยางแบบแอสฟัลต์คอนกรีต (Asphalt Concrete) สายรอบบึงตลาดไทย บริเวณหน้า องค์การบริหารส่วนตำบลของคอน ตำบลถองคอน อำเภอแก่งคอย จังหวัดสระบุรี พร้อมติดตั้งไฟฟ้าแสงสว่างโซลาร์เซลล์ ระยะทางรวมตลอดสายทาง 1.600 กิโลเมตร

แผนที่ตั้งเข็ว

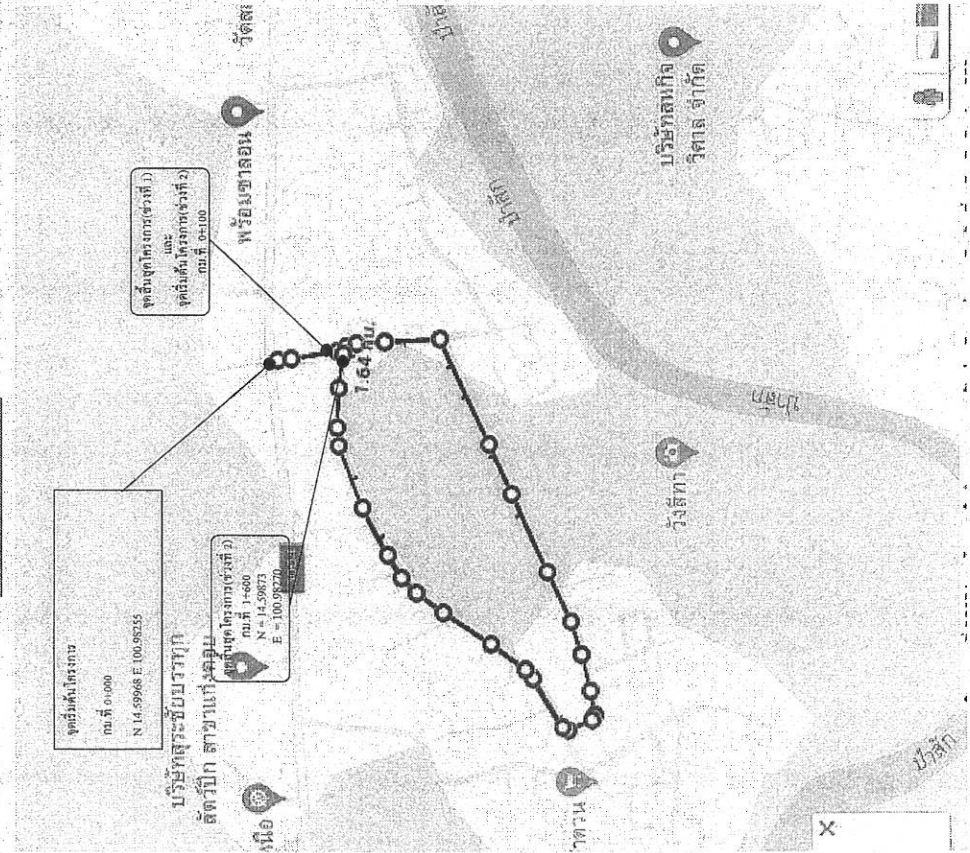

รายละเอียดการปรับปรุงถนนลาดยาง  
 ดำเนินการปรับปรุงทางแบบ (โดยวิธี Asphalt Concrete)  
 ระยะทาง ช่วงที่ 1 และช่วงที่ 2 รวม 1.600 กิโลเมตร  
 - ช่วงที่ 1 กม.ที่ 0+000 ถึง กม.ที่ 0+100 ระยะทาง 0.100 กิโลเมตร  
 ผิวจราจรกว้าง 5.00 เมตร ไหล่ทาง ทน 0.05 เมตร หรือคิดเป็นพื้นที่ลาดยางไม่น้อยกว่า 500 ตารางเมตร  
 - ช่วงที่ 2 กม.ที่ 0+100 ถึง กม.ที่ 1+600 ระยะทาง 1.500 กิโลเมตร  
 ผิวจราจรกว้าง 5.00 เมตร ไหล่ทาง ทน 0.05 เมตร หรือคิดเป็นพื้นที่ลาดยางไม่น้อยกว่า 7.500 ตารางเมตร  
 หรือคิดเป็นพื้นที่ลาดยางรวมทั้งพื้นที่ในชอกรว 8,000 ตารางเมตร พร้อมติดตั้งเสา ไฟฟ้าแสงสว่างโซลาร์เซลล์ จำนวน 50 ชุด (ตามแบบ อย.จ.สย)

กรณีไม่สามารถดำเนินการได้ตามรูปแบบ และรายละเอียดที่กำหนดไว้แจ้งคณะกรรมการตรวจการจ้าง  
 ฝ่ายผู้ควบคุมงานก่อสร้าง และหากข้อสรุป แต่ยังไม่ก่อให้เกิดผลเสียต่อกับการบริหารส่วนจังหวัดสระบุรี

สารบัญ	
แผนที่	หมายเหตุ
1. ปกแบบ	
2. แผนที่ตั้งแบบ รายละเอียด	
3.-4. รายการประกอบแบบ	
5.-6. รายการประกอบแบบไฟฟ้าแสงสว่างโซลาร์เซลล์	
7. บัญชีปริมาณงาน	
8.-9. สูบวัดตามขวาง Asphaltic concrete	
10.-11. สูบแปลนตามยาว	

หมายเหตุ  
 ระดับดินเดิมและระดับก่อสร้าง รูป Cross Section สูงๆ 25.00 เมตร ให้ตรงตามปริมาณงานเป็นไปตามอัตรา  
 และตามรายละเอียดการตรวจรับพัสดุ ที่ควบคุมงานก่อน ก่องานดำเนินการ

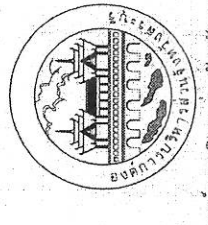

องค์การบริหารส่วนจังหวัดสระบุรี

โครงการ  
 หน่วยงานที่รับผิดชอบโครงการ  
 ชื่อโครงการ  
 งบประมาณ

ชื่อ/นามสกุล	(นายสมชาย ใจดี)
ตำแหน่ง	ผู้อำนวยการโครงการ
ชื่อ/นามสกุล	(นายสมชาย ใจดี)
ตำแหน่ง	ผู้อำนวยการโครงการ
ชื่อ/นามสกุล	(นายสมชาย ใจดี)
ตำแหน่ง	ผู้อำนวยการโครงการ
ชื่อ/นามสกุล	(นายสมชาย ใจดี)
ตำแหน่ง	ผู้อำนวยการโครงการ
ชื่อ/นามสกุล	(นายสมชาย ใจดี)
ตำแหน่ง	ผู้อำนวยการโครงการ
ชื่อ/นามสกุล	(นายสมชาย ใจดี)
ตำแหน่ง	ผู้อำนวยการโครงการ
ชื่อ/นามสกุล	(นายสมชาย ใจดี)
ตำแหน่ง	ผู้อำนวยการโครงการ
ชื่อ/นามสกุล	(นายสมชาย ใจดี)
ตำแหน่ง	ผู้อำนวยการโครงการ
ชื่อ/นามสกุล	(นายสมชาย ใจดี)
ตำแหน่ง	ผู้อำนวยการโครงการ
ชื่อ/นามสกุล	(นายสมชาย ใจดี)
ตำแหน่ง	ผู้อำนวยการโครงการ
ชื่อ/นามสกุล	(นายสมชาย ใจดี)
ตำแหน่ง	ผู้อำนวยการโครงการ

วันที่...  
 15/6/67









ตาราง

บัญชีปริมาณงาน					
ลำดับที่	รายการ	หน่วย	ปริมาณงาน	หมายเหตุ	
ช่วงที่ 1	งานคืบคั้นทาง				
1.1	งานขุดและขุดดิน ขุดแบบ (CLEARING AND GRUBBING)	ตร.ม.	100		
1.2	งานขุดรื้อคืบคั้นทางเดิมแล้วถมทับ (เดิมขุด)	ตร.ม.			
1.3	งานถมทับคืบคั้นทางเดิม	ตร.ม.			
1.4	งานโครงสร้างทางและผิวจราจร				
1.5	งาน Tack Coat	ตร.ม.	500		
1.6	งานผิวจราจร Asphalt Concrete ทน 0.05 ม.	ตร.ม.	500		
ช่วงที่ 2	งานคืบคั้นทาง				
2.1	งานขุดบึงและขุดดิน ขุดแบบ (CLEARING AND GRUBBING)	ตร.ม.	1,500		
2.2	งานรื้อคืบคั้นทางเดิมแล้วถมทับ	ตร.ม.	7,500		
2.3	งานถมทับคืบคั้นทางเดิม	ตร.ม.	1,176		
2.4	งานโครงสร้างทางและผิวจราจร				
2.5	งาน Prime Coat	ตร.ม.	7,500		
2.6	งานผิวจราจร Asphalt Concrete ทน 0.05 ม.	ตร.ม.	7,500		

บัญชีปริมาณงาน					
ลำดับที่	รายการ	หน่วย	ปริมาณงาน	หมายเหตุ	
3.	เครื่องขุดแบบเคียวทาง		52-8		
3.1	สิทธิ์รับพลาตี้ยกและขุดดิน (สิทธิ์ขุด + สิทธิ์)	ตร.ม.	3,258		10 ตร.ม.
3.2	เส้นหยอด	ตร.ม.			ชุด
3.3	งาน Rumble Strip	ตร.ม.			ชุด
4	งานป้ายโครงการ				
4.1	ป้ายโครงการ (ป้ายเหล็ก)	ชุด	1		
4.1	ป้ายกำหนดน้ำหนักบรรทุก (บ.33)	ชุด	1		
5	งานติดตั้งไฟฟ้า				
5.1	งานไฟฟ้าและระบบกราวด์ รหัส 07020037 พ. KEL-16008	ชุด	50		(ตามแบบ)
	ชุดสายไฟและไฟส่องสว่างติดตั้งพร้อมระบบกราวด์				
	ไฟส่องสว่างแบบ (Integrated Solar Cell LED Streetlight with Pole)				
	แสงไฟส่องสว่างแบบ ความสูง 8.00 ม.				
	ฐานรองเสาสูง 1.50 ม. จำนวน 4 ต้น/ชุด				
	โคมไฟแบบเสาสูงติดตั้งพร้อมสายไฟยาว 60 เมตร				
	พ. RGS0500-16SCW50 จำนวน 1 ชุด				



องค์การบริการส่วนจังหวัดชลบุรี  
 กรมการขนส่งทางบก  
 สำนักงานขนส่งจังหวัดชลบุรี

เขียนแบบ	(นางสาว อรุณรัตน์) ผู้ควบคุมงานโยธา
วิศวกร	(นายสมาน ศรีบุญยงค์) นายช่างโยธาชำนาญงาน
สถาปนิก	(นายสมาน ศรีบุญยงค์) นายช่างโยธาชำนาญงาน
วิศวกร	(นายสมาน ศรีบุญยงค์) นายช่างโยธาชำนาญงาน
ตรวจสอบ	(นายสมาน ศรีบุญยงค์) นายช่างโยธาชำนาญงาน
ตรวจสอบ	(นายสมาน ศรีบุญยงค์) นายช่างโยธาชำนาญงาน
ตรวจสอบ	(นายสมาน ศรีบุญยงค์) นายช่างโยธาชำนาญงาน
ตรวจสอบ	(นายสมาน ศรีบุญยงค์) นายช่างโยธาชำนาญงาน
ตรวจสอบ	(นายสมาน ศรีบุญยงค์) นายช่างโยธาชำนาญงาน
ตรวจสอบ	(นายสมาน ศรีบุญยงค์) นายช่างโยธาชำนาญงาน

วันที่ 11/5/67  
 115/67  
 115/67















# โครงการปรับปรุงถนนลาดยางแบบแอสฟัลต์คอนกรีต (Asphalt Concrete)

สายรอบบึงตลาดไทย บริเวณหน้า องค์การบริหารส่วนตำบลคลองคอน ตำบลแก่งคอย จังหวัดสระบุรี  
 พร้อมติดตั้งไฟฟ้าแสงสว่างโซลาร์เซลล์

ระยะทางรวมตลอดสายทาง 1.600 กิโลเมตร

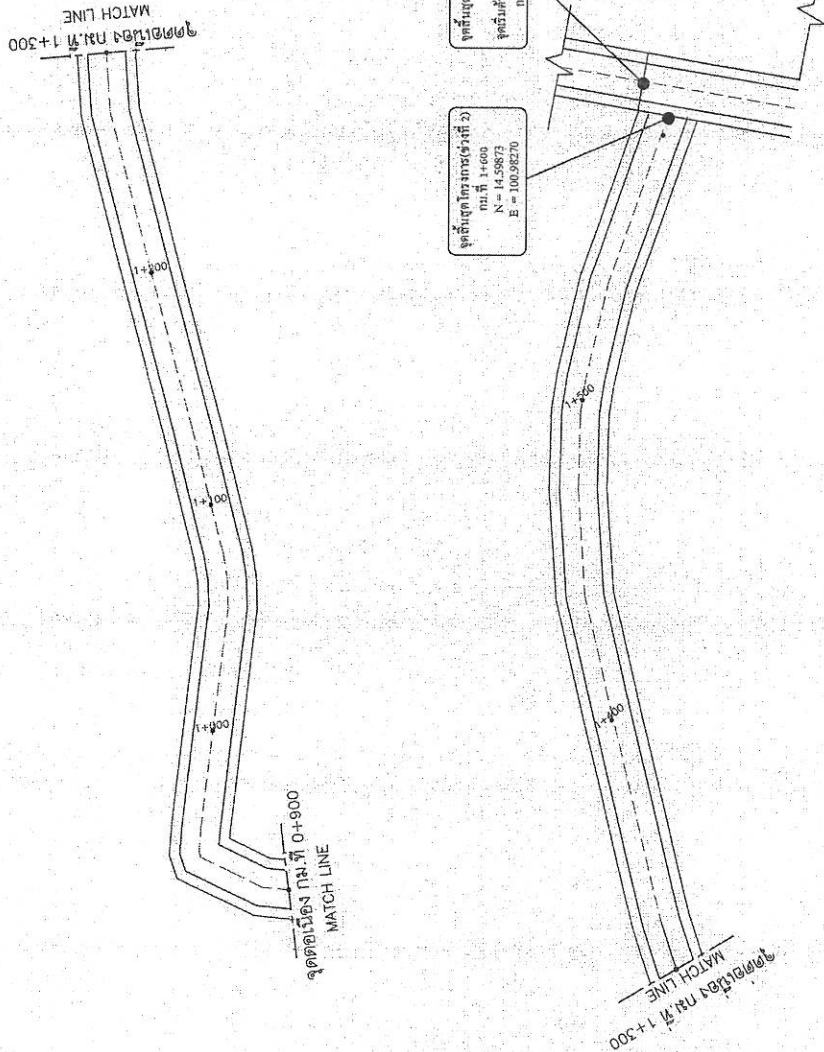

ควบคุมงาน : หน่วยงานวิทยากร อบจ. สระบุรี  
 วันที่ : 20/06 / 2567  
 ลงวันที่ : 11/06 / 2567  
 ควบคุมงาน :

ปรึกษา :

อนุมัติ :



องค์การบริหารส่วนจังหวัดสระบุรี

โครงการ :

โครงการปรับปรุงถนนลาดยางแบบแอสฟัลต์คอนกรีต

สายรอบบึงตลาดไทย บริเวณหน้า องค์การบริหารส่วนตำบลคลองคอน

ตำบลแก่งคอย อำเภอแก่งคอย จังหวัดสระบุรี รหัสไปรษณีย์ 18110 และทางไปรษณีย์

ชื่อตำแหน่ง	(นางพรพรรณ วุฒิสถาวร) ผู้ควบคุมงานโยธา
ชื่อ	(นายชยันต์ ตระกูลนาค) นายช่างโยธาชำนาญงาน
ชื่อตำแหน่ง	(นายชยันต์ ตระกูลนาค) นายช่างโยธาชำนาญงาน
ชื่อ	(นายเชษฐา ช่างสม) หัวหน้าช่างควบคุมงานโยธา
ชื่อตำแหน่ง	(นายสุภาพร พงษ์ชัย) หัวหน้าช่างควบคุมงานโยธา
ชื่อ	(นายสุภาพร พงษ์ชัย) หัวหน้าช่างควบคุมงานโยธา
ชื่อตำแหน่ง	(นายสุภาพร พงษ์ชัย) หัวหน้าช่างควบคุมงานโยธา
ชื่อ	(นายสุภาพร พงษ์ชัย) หัวหน้าช่างควบคุมงานโยธา
ชื่อตำแหน่ง	(นายสุภาพร พงษ์ชัย) หัวหน้าช่างควบคุมงานโยธา
ชื่อ	(นายสุภาพร พงษ์ชัย) หัวหน้าช่างควบคุมงานโยธา
ชื่อตำแหน่ง	(นายสุภาพร พงษ์ชัย) หัวหน้าช่างควบคุมงานโยธา
ชื่อ	(นายสุภาพร พงษ์ชัย) หัวหน้าช่างควบคุมงานโยธา

อนุมัติ :

อนุมัติ :

อนุมัติ :

อนุมัติ :

อนุมัติ :

อนุมัติ :

อนุมัติ :

อนุมัติ :

อนุมัติ :

อนุมัติ :

อนุมัติ :

อนุมัติ :



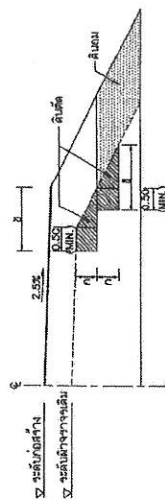

รูปตัดขวางก่อสร้างสันเขียงข้างถนนเดิม  
จากเดิม โดด (เก่าเดิม) , จากเดิมใหม่ , จากเดิมใหม่ และจากเดิมใหม่

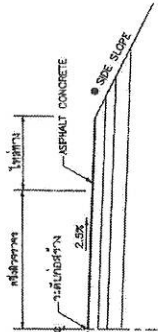

แบบขยายสันเขียงข้าง

ถนนผิวจราจรแบบ ASPHALT CONCRETE  
โครงสร้างชั้นวางรองพื้นผิวจราจรชั้นโครงสร้างทางจราจรและผิวการจราจรแบบ 7 D)

ชนิดดินชั้นรองพื้น (CBR)	ปริมาณจราจร (รถบรรทุก)	ปริมาณจราจร (รถบรรทุก)	ชนิดดินชั้นรองพื้น (CBR)	ชนิดดินชั้นรองพื้น (CBR)
4%	4	501 - 1000	0.20	0.20
	5	1001 - 1500	0.20	0.20
	6	1501 - 2000	0.20	0.25
6%	4	501 - 1000	0.10	0.20
	5	1001 - 1500	0.10	0.20
	6	1501 - 2000	0.10	0.25
8%	4	501 - 1000	0.20	0.20
	5	1001 - 1500	0.20	0.20
	6	1501 - 2000	0.20	0.25

ตารางแสดงค่าการออกแบบความหนาของชั้นโครงสร้างทางจราจรและผิวการจราจรแบบ 10 D)

ชนิดดินชั้นรองพื้น (CBR)	ปริมาณจราจร (รถบรรทุก)	ปริมาณจราจร (รถบรรทุก)	ชนิดดินชั้นรองพื้น (CBR)	ชนิดดินชั้นรองพื้น (CBR)
4%	5	≤ 1000	0.20	0.25
	6	2000 - 3001	0.20	0.25
	8	3001 - 4000	0.20	0.25
6%	5	≤ 1000	0.10	0.20
	6	2000 - 3001	0.10	0.25
	8	3001 - 4000	0.10	0.25
8%	5	≤ 1000	0.10	0.25
	6	2000 - 3001	0.10	0.25
	8	3001 - 4000	0.10	0.25

แบบแปลนที่ 1/16  
วันที่ 16/11/17  
หน้า 1 จาก 1 หน้า

แผนกควบคุมการก่อสร้าง  
สำนักงานโครงการก่อสร้าง  
บริษัท อิตัลไทย จำกัด (มหาชน)

แผนกที่ 10-2-303

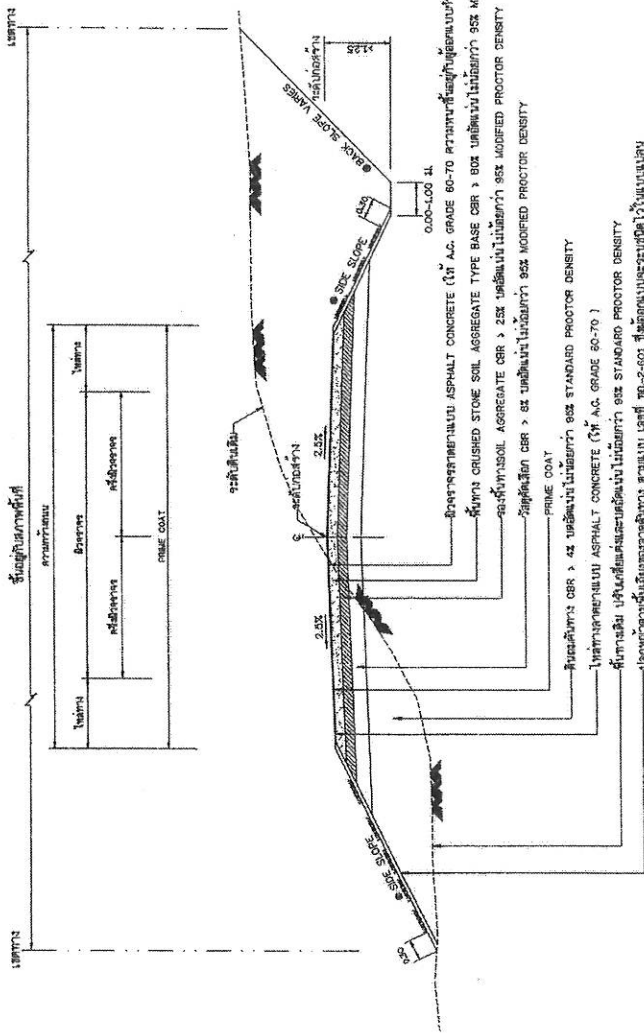

รูปตัดแสดงโครงสร้างถนนดินบดอัด ดินถมและดินถมบดอัด

โครงสร้างชั้นวางรองพื้นผิวจราจรชั้นโครงสร้างทางจราจรและผิวการจราจรแบบ 7 D)  
โครงสร้างชั้นวางรองพื้นผิวจราจรชั้นโครงสร้างทางจราจรและผิวการจราจรแบบ 7 D)

สันเขียงข้างเสริม ASPHALT CONCRETE (ใช้ A.C. GRADE 60-70 ความหนาชั้นวางรองพื้นดินบดอัด)  
สันเขียงข้างเสริม ASPHALT CONCRETE (ใช้ A.C. GRADE 60-70 ความหนาชั้นวางรองพื้นดินบดอัด)  
สันเขียงข้างเสริม ASPHALT CONCRETE (ใช้ A.C. GRADE 60-70 ความหนาชั้นวางรองพื้นดินบดอัด)  
สันเขียงข้างเสริม ASPHALT CONCRETE (ใช้ A.C. GRADE 60-70 ความหนาชั้นวางรองพื้นดินบดอัด)

รายการประกอบแบบ

- สันเขียงข้างเสริม ASPHALT CONCRETE (ใช้ A.C. GRADE 60-70 ความหนาชั้นวางรองพื้นดินบดอัด) 4% หรือ 6% หรือ 8% ขึ้นอยู่กับค่าการออกแบบความหนาของชั้นโครงสร้างทางจราจรและผิวการจราจร
- สันเขียงข้างเสริม ASPHALT CONCRETE (ใช้ A.C. GRADE 60-70 ความหนาชั้นวางรองพื้นดินบดอัด) 4% หรือ 6% หรือ 8% ขึ้นอยู่กับค่าการออกแบบความหนาของชั้นโครงสร้างทางจราจรและผิวการจราจร
- สันเขียงข้างเสริม ASPHALT CONCRETE (ใช้ A.C. GRADE 60-70 ความหนาชั้นวางรองพื้นดินบดอัด) 4% หรือ 6% หรือ 8% ขึ้นอยู่กับค่าการออกแบบความหนาของชั้นโครงสร้างทางจราจรและผิวการจราจร
- สันเขียงข้างเสริม ASPHALT CONCRETE (ใช้ A.C. GRADE 60-70 ความหนาชั้นวางรองพื้นดินบดอัด) 4% หรือ 6% หรือ 8% ขึ้นอยู่กับค่าการออกแบบความหนาของชั้นโครงสร้างทางจราจรและผิวการจราจร
- สันเขียงข้างเสริม ASPHALT CONCRETE (ใช้ A.C. GRADE 60-70 ความหนาชั้นวางรองพื้นดินบดอัด) 4% หรือ 6% หรือ 8% ขึ้นอยู่กับค่าการออกแบบความหนาของชั้นโครงสร้างทางจราจรและผิวการจราจร

ตารางแสดงค่าการออกแบบความหนาของชั้นโครงสร้างทางจราจรและผิวการจราจรแบบ 10 D)

ความสูงของไหล่ทาง (ม.)	สัน	สัน	สัน	สัน	สัน
0.00 - 3.00	2:1	1:1	1:1	1.5:1	1:1

สันเขียงข้างเสริม ASPHALT CONCRETE (ใช้ A.C. GRADE 60-70 ความหนาชั้นวางรองพื้นดินบดอัด) 4% หรือ 6% หรือ 8% ขึ้นอยู่กับค่าการออกแบบความหนาของชั้นโครงสร้างทางจราจรและผิวการจราจร

สันเขียงข้างเสริม ASPHALT CONCRETE (ใช้ A.C. GRADE 60-70 ความหนาชั้นวางรองพื้นดินบดอัด) 4% หรือ 6% หรือ 8% ขึ้นอยู่กับค่าการออกแบบความหนาของชั้นโครงสร้างทางจราจรและผิวการจราจร

สันเขียงข้างเสริม ASPHALT CONCRETE (ใช้ A.C. GRADE 60-70 ความหนาชั้นวางรองพื้นดินบดอัด) 4% หรือ 6% หรือ 8% ขึ้นอยู่กับค่าการออกแบบความหนาของชั้นโครงสร้างทางจราจรและผิวการจราจร

รายการประกอบแบบ

1. ทำ DEEP PATCHING ผิวทางและผิวไหล่ทางเดิมที่ชำรุดเสียหายจนถึงชั้น โครงสร้างทาง ให้ทำ SKIN PATCHING ให้เรียบพร้อมเสี้ยก่อน
2. ถัดระดับผิวทางและผิวไหล่ทางเดิมไม่ได้ชำรุดเสียหายแต่มีลักษณะผิวขรุขระ ให้ทำ SKIN PATCHING ให้เรียบพร้อมเสี้ยก่อน
3. ปรับระดับผิวทางและผิวไหล่ทางให้เรียบมีระดับเสมอกับบริเวณอื่น ก่อนที่จะเสริมผิว
4. ทำ TACK COAT ผิวทางและผิวไหล่ทาง
5. ทำผิวไหล่ทางแบบแอสฟัลต์ค้อนกรีต
6. ทำผิวทางแบบแอสฟัลต์ค้อนกรีตและดีเซลแข็งที่ทางจราจรและเส้นขอบทาง
7. รายละเอียดตามรูปตัดโครงสร้างทาง สามารถปรับใช้ในด้านลาดชันได้ และด้าน โครงสร้างได้ความเหมาะสมกับสภาพทางที่จะดำเนินการ ทั้งนี้ให้อยู่ในดุลยพินิจของผู้จ้าง

8. ภายในระหว่างหลักกิโลเมตรตามที่กำหนดไว้ในแบบ อาจจะทำหนดให้ทำการตอมโด ก็ได้ตามความเหมาะสม และอาจจะให้ทำการเพิ่มบริเวณทางเชื่อมเข้าสถานีเข้าทาง หรืออาคารสาธารณะ ในระยะไม่เกินเขตทางหลวง หรือทำการเพิ่มบริเวณทางแยก เพื่อให้ได้ปริมาณงานตามที่กำหนด ทั้งนี้ให้อยู่ในดุลยพินิจของผู้ควบคุมงาน

9. ในกรณีที่ไม่สามารถดำเนินการตามช่วงหลักกิโลเมตรที่กำหนดไว้ในแบบ สามารถเปลี่ยนแปลงแก้ไขได้ โดยพิจารณาตามความเหมาะสมในช่วงหลักกิโลเมตรซึ่งมีสภาพในสภาพที่เรียบร้อย

10. การปรับผิวเดิมเดิมแก้ไขตาม ข้อ 7.8 และ ข้อ 9 จะต้องให้ได้ปริมาณงานตามที่กำหนดไว้ในแบบ

11. ความหนาของผิวทางแบบแอสฟัลต์ค้อนกรีต จะกำหนดในแบบแต่ละสาย

12. งานในเส้นทางจะกำหนดในแบบแต่ละสาย

13. งานซ่อมแซมและทำสีใหม่ หรืองานจัดทำติดตั้งเครื่องหมายจราจร หลักกิโลเมตร และ GUARD RAIL จะกำหนดไว้ในแบบแต่ละสายทางซึ่งต้องจัดทำให้อยู่ในสภาพที่เรียบร้อย

หมายเหตุ

แบบงานเสริมผิวแอสฟัลต์ค้อนกรีตปรับปรุง จากแบบมาตรฐานงานบำรุงรักษาทาง แบบที่ 3.2(4) และแบบที่ 3.2(4) (ม.ร. 3.2/2546) ของกรมทางหลวง ซึ่งในกรณีการจัดทำแบบจะปรับใช้ตามแบบที่ 3.2(4) (ม.ร. 3.2/2546) ของกรมทางหลวง

แบบร่าง ช.ร.บ. ที่ 168/1.18/17  
 ลงวันที่ 14.10.17  
 แบบแปลนเลขที่ 168/17

ประธานกรรมการ  
 กรรมการ  
 กรรมการ  
 กรรมการ

แบบมาตรฐานงานทาง  
 สำหรับโครงการก่อสร้างท้องถิ่น

งานเสริมผิวแอสฟัลต์ค้อนกรีต

แบบเลขที่ กอ-7-201

แผ่นที่ 94

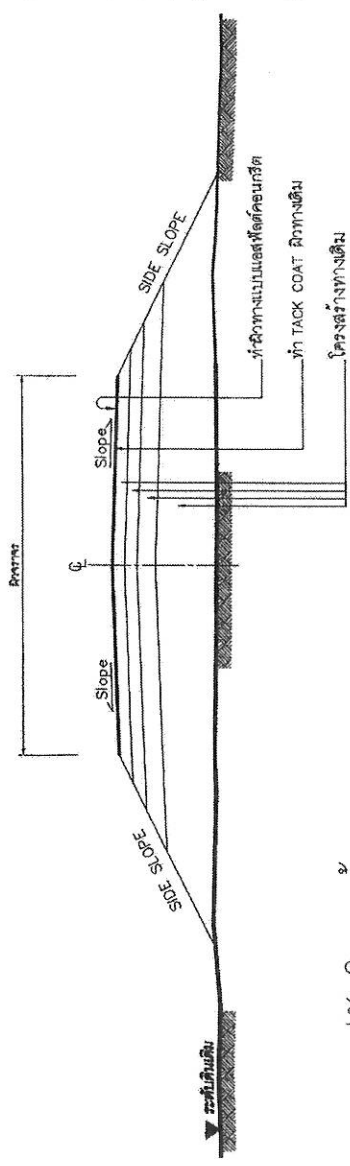

รูปตัดโครงสร้างทาง 1

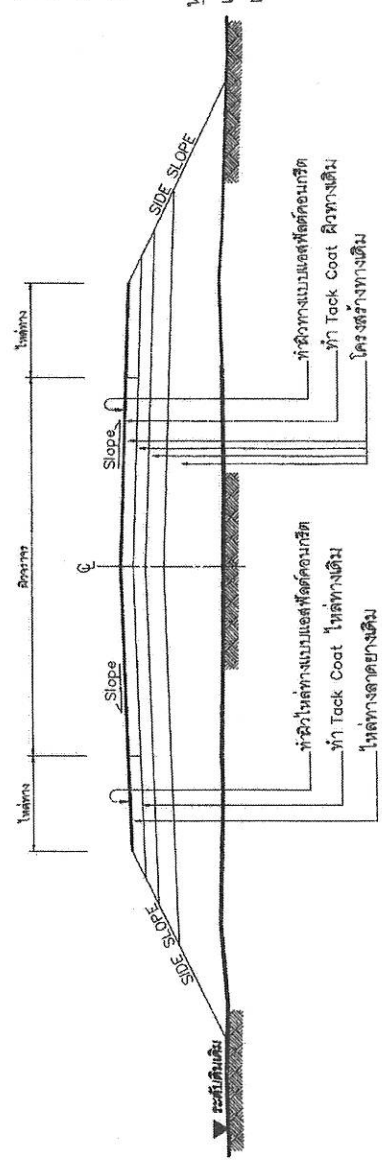

รูปตัดโครงสร้างทาง 2

ข้อมูลทางด้านเสริมผิวแอสฟัลต์ค้อนกรีต

ลำดับที่	รายการ	ข้อกำหนด
1	ไหล่ทาง แอสฟัลต์ค้อนกรีต	อ้างอิง " มาตรฐานงานแอสฟัลต์ค้อนกรีต " มทพ.230-2545
2	ผิวทาง แอสฟัลต์ค้อนกรีต	อ้างอิง " มาตรฐานงานแอสฟัลต์ค้อนกรีต " มทพ.230-2545
3	TACK COAT	อ้างอิง " มาตรฐานงานทาโคท " มทพ.227-2545
4	การตีเส้นจราจรบนผิวทาง	อ้างอิง " แบบมาตรฐานเครื่องหมายจราจรบนผิวทาง " ทบ.-3-110(1) - 110(4)

# ตัวอย่างแผ่นป้ายแสดงรายละเอียดงานก่อสร้าง

โครงการก่อสร้างขององค์การบริหารส่วนจังหวัดสระบุรี

โทร 036-211852

ประเภทของงานสิ่งก่อสร้าง.....

ปริมาณงานก่อสร้าง.....

ชื่อ ที่อยู่ หมายเลขโทรศัพท์ ผู้รับจ้าง.....

ระยะเวลาเริ่มต้น และระยะเวลาสิ้นสุด รวมเป็นระยะเวลากี่วัน.....

วงเงินงบประมาณที่ได้ตั้งไว้หรือที่ได้รับ.....

ราคากลางค่าก่อสร้าง.....

วงเงินค่าก่อสร้างตามที่ได้ลงนามในสัญญาจ้าง.....

ชื่อกรรมการตรวจการจ้างและผู้ควบคุมงาน พร้อมหมายเลขโทรศัพท์.....

.....

.....ตรวจรับงานจ้างวันที่.....

.....โครงการนี้ก่อสร้างด้วยเงินภาษีของประชาชน

หมายเหตุ วัสดุที่ใช้ทำแผ่นป้ายให้ใช้แผ่นไม้อัดคลุมแผ่นเหล็กหรือไม้อัดขนาดกว้างไม่น้อยกว่า 1.20 เมตร

ยาวไม่น้อยกว่า 2.40 เมตร

.....	ประธานกรรมการ
.....	กรรมการ
.....	กรรมการ
.....	กรรมการ
.....	กรรมการ
.....	กรรมการ

















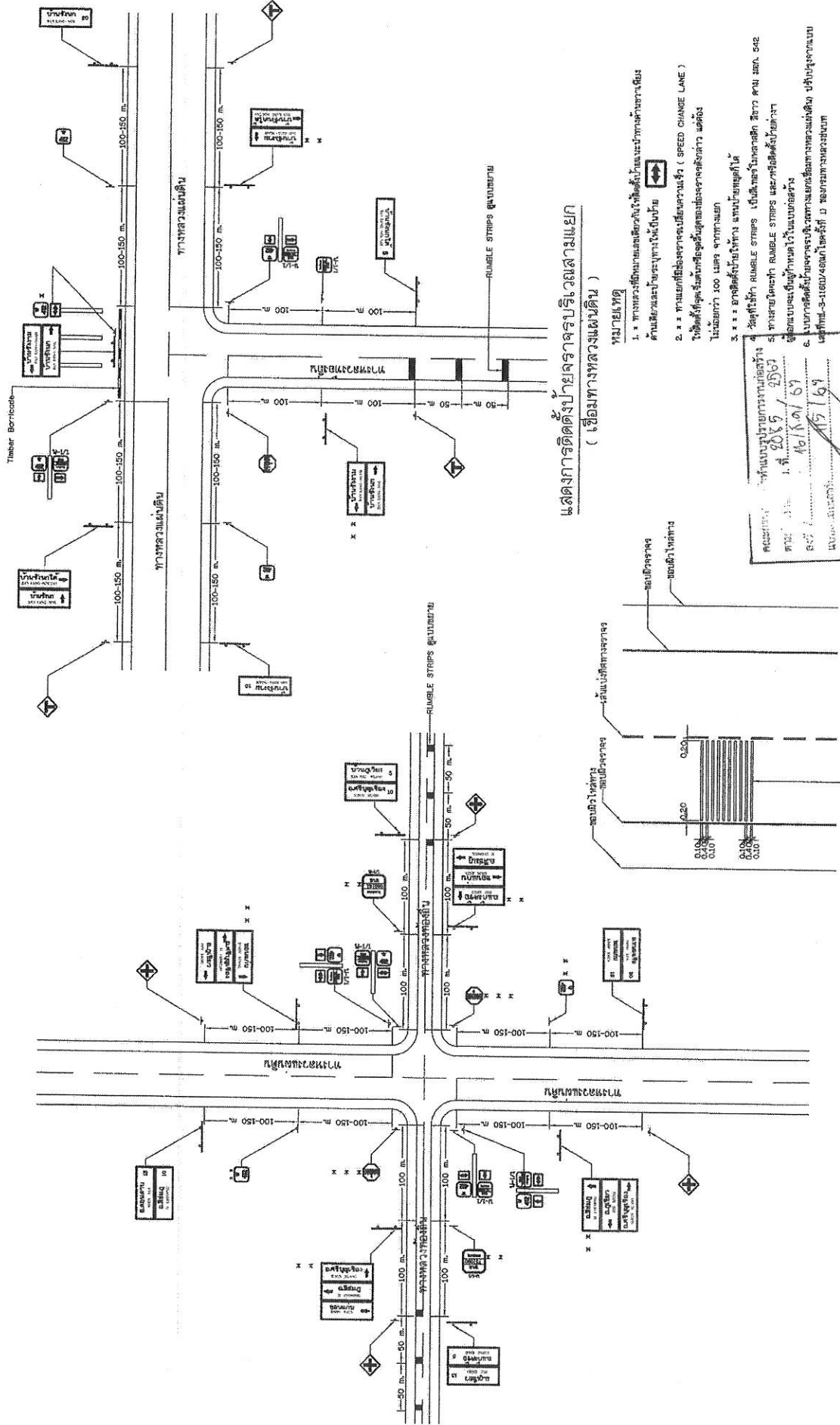

**แผนผังการติดตั้งป้ายจราจรบริเวณสามแยก**  
( เชื่อมทางหลวงแผ่นดิน )

- หมายเหตุ
1. \* ทางหลวงพิเศษเชื่อมต่อกับทางหลวงแผ่นดินและทางหลวงพิเศษ  
ด้านซ้ายและด้านขวาให้ไปซ้าย
  2. \* \* ทางแยกที่เปลี่ยนจากเป็นความเร็ว ( SPEED CHANGE LANE )  
ให้ติดตั้งสัญญาณเตือนล่วงหน้าก่อนเปลี่ยนความเร็วด้วย  
ไม่น้อยกว่า 100 เมตร จากทางแยก
  3. \* \* \* แถบสัญญาณให้ทาง แทนป้ายหยุดได้
  4. \* \* \* ใช้คู่กับ RUMBLE STRIPS เป็นเครื่องหมายจราจร สีขาว ขนาด 5x2  
ใช้แทนสัญญาณให้ทางแทนได้ไม่น้อยกว่า  
ขนาดตามข้อกำหนดในแบบพิมพ์  
ขนาด 3-1600/400/100-100 มี ขอบยกทางตรงแบบ

คำสั่ง: ทำแบบรูปเขียนการติดตั้ง  
วันที่: 20/5/2567  
เลขที่: 16/16/1/69  
ผู้เขียน: [Signature]  
ผู้ตรวจสอบ: [Signature]

**แผนผังการติดตั้งป้ายจราจรบริเวณสี่แยก**  
( เชื่อมทางหลวงแผ่นดิน )

**แบบขยาย RUMBLE STRIPS**

ใช้สำหรับขนาดผิว: ขนาด 5.00 มม.  
สีเทา จำนวน 10 แถบ

	แบบมาตรฐานทาง
	สำนักงานวิศวกรรมจราจร
การติดตั้งป้ายจราจรบริเวณทางแยก	
( เชื่อมทางหลวงแผ่นดิน )	
แบบเลขที่ 16-3-116 (1)	แผ่นที่ 38



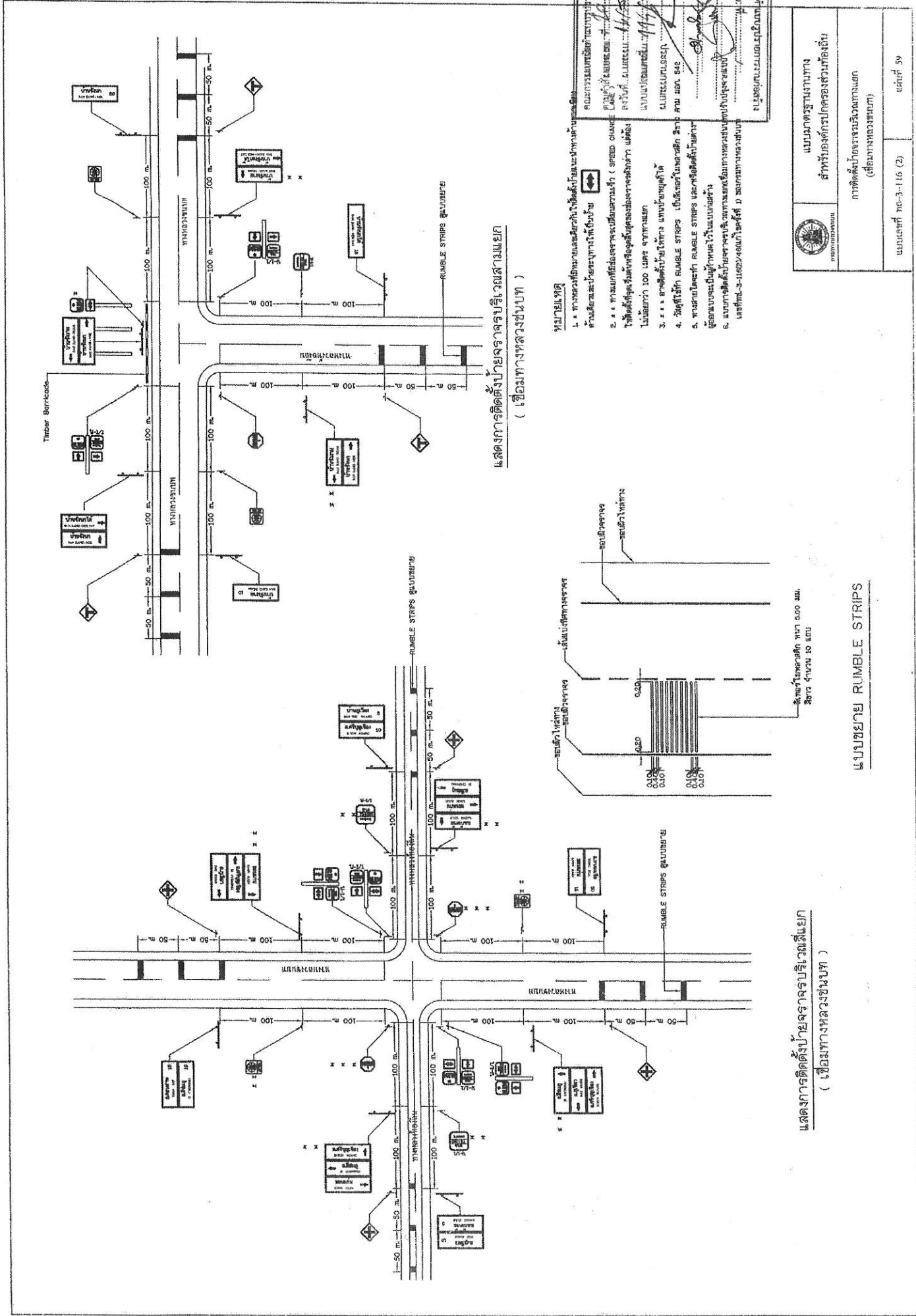

แสดงการติดตั้งป้ายจราจรบริเวณสี่แยก  
( บริเวณทางหลวงชนบท )

หมายเหตุ

1. \* ทางหลวงชนบทและวิเทศนิกให้ติดตั้งป้ายจราจรตามแบบที่แนบมา
2. \* \* ทางแยกที่มีสัญญาณจราจรเป็นสัญญาณจราจร ( SPEED CHANGE SIGN ) ให้ติดตั้งป้ายจราจรตามแบบที่แนบมา
3. \* \* \* สำหรับสัญญาณจราจรที่มีขนาดของป้ายจราจรน้อยกว่า 100 เมตร จากทางแยก
4. \* \* \* สำหรับสัญญาณจราจรที่มีขนาดของป้ายจราจรมากกว่า 100 เมตร จากทางแยก
5. \* \* \* สำหรับสัญญาณจราจรที่มีขนาดของป้ายจราจรมากกว่า 100 เมตร จากทางแยก
6. \* \* \* สำหรับสัญญาณจราจรที่มีขนาดของป้ายจราจรมากกว่า 100 เมตร จากทางแยก

แสดงการติดตั้งป้ายจราจรบริเวณสี่แยก  
( บริเวณทางหลวงชนบท )

แบบขยาย RUMBLE STRIPS

ใช้สำหรับติดตั้งป้ายจราจรบริเวณสี่แยก  
ขนาด 500 มม.  
ความถี่ 10 มม.

 กรมวิศวกรรมจราจร กระทรวงคมนาคม	แผนมตจ.ร.น.น.น. สำนักงานวิศวกรรมจราจร กรมวิศวกรรมจราจร
การติดตั้งป้ายจราจรบริเวณสี่แยก ( บริเวณทางหลวงชนบท )	
แผนเลขที่ ทอ-3-116 (2)	หน้าที่ 59



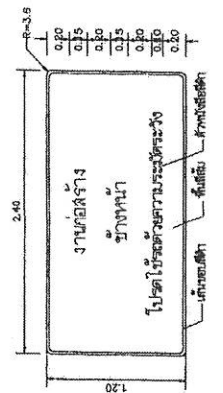
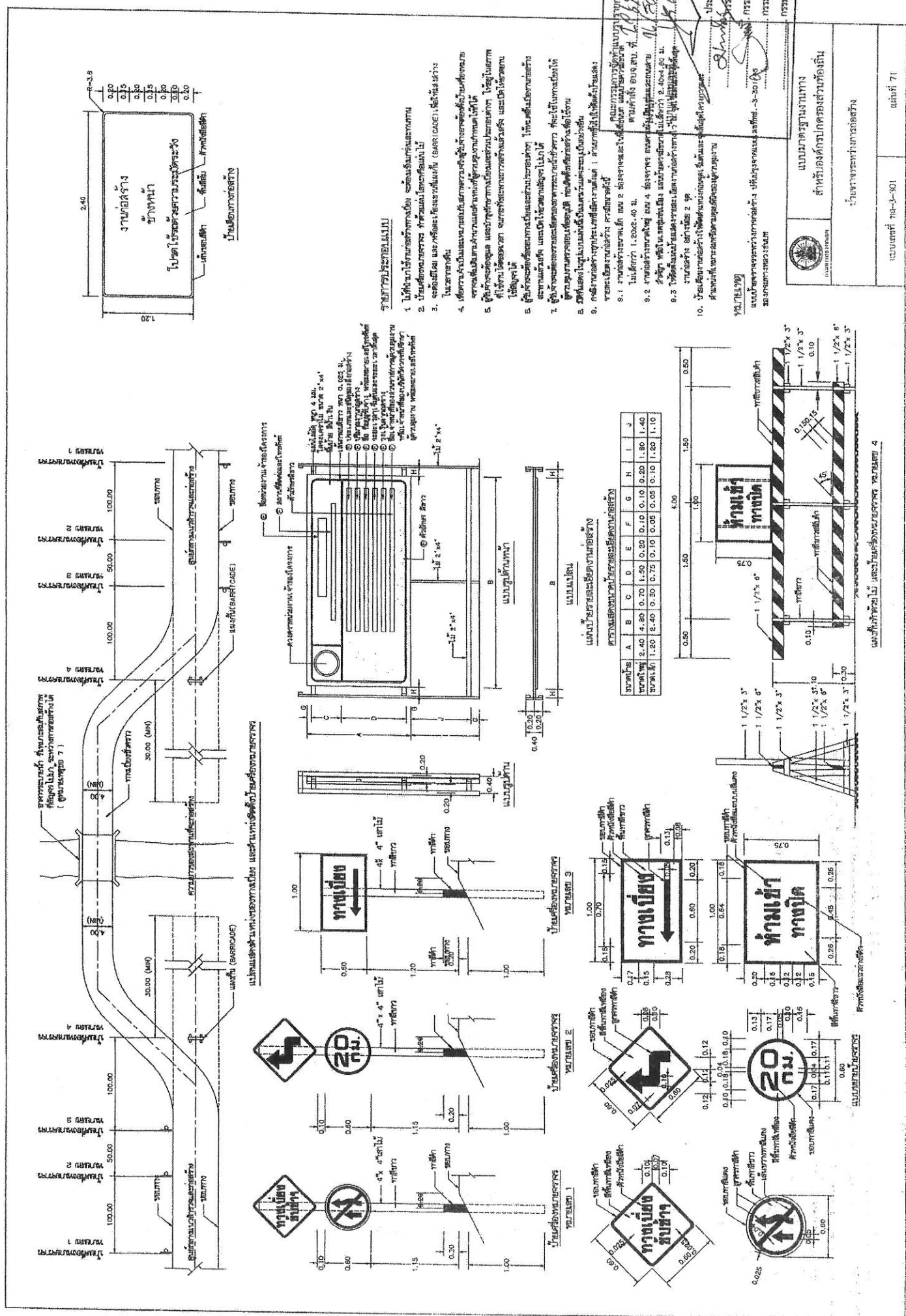

บ่อรับน้ำฝน

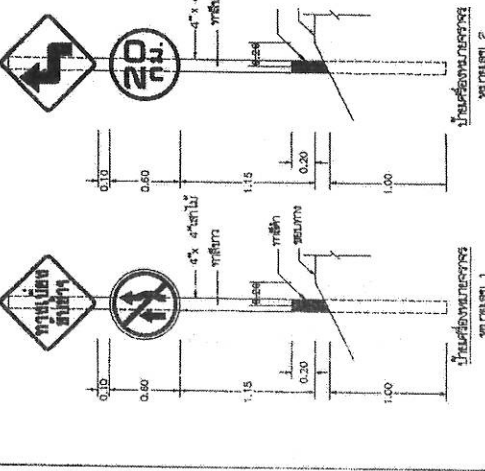
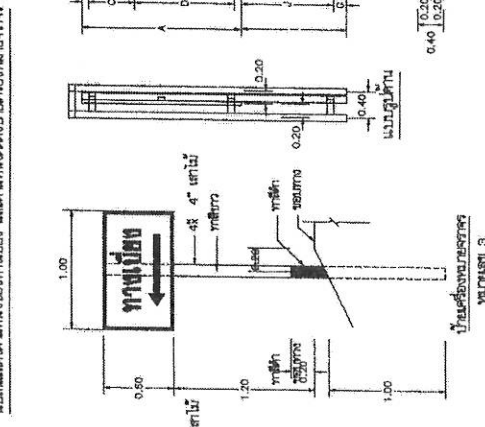
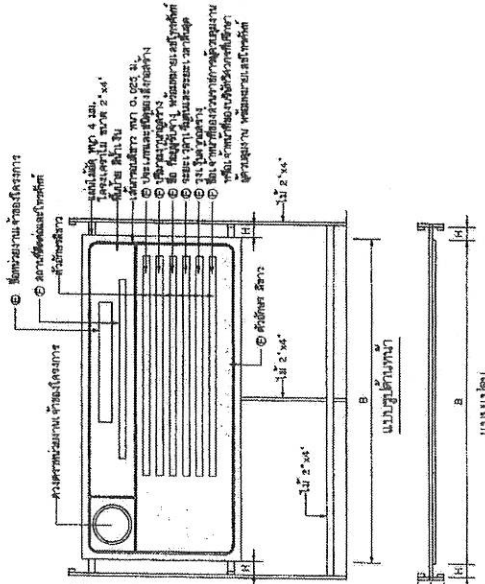

- รายการประกอบแบบ**
- ไม่พบไม้ปักหมุดสำรวจข้างถนน พร้อมหมุดเครื่องหมาย
  - บันไดขึ้นรถจักรยานยนต์ พร้อมไม้ยึดติดกับไม้
  - ตะแกรงเหล็ก และตะแกรงเหล็กเส้น (BARS CASE) สำหรับทำรางระบายน้ำ
  - ท่อระบายน้ำขนาด 300 มม. พร้อมท่อเชื่อมด้วยซีเมนต์
  - ถังเก็บน้ำฝนขนาด 20 ลิตร พร้อมฝาปิด
  - ถังเก็บน้ำฝนขนาด 20 ลิตร พร้อมฝาปิด
  - ถังเก็บน้ำฝนขนาด 20 ลิตร พร้อมฝาปิด
  - ถังเก็บน้ำฝนขนาด 20 ลิตร พร้อมฝาปิด
  - ถังเก็บน้ำฝนขนาด 20 ลิตร พร้อมฝาปิด
  - ถังเก็บน้ำฝนขนาด 20 ลิตร พร้อมฝาปิด

**แบบแปลน**

ขนาดหน้าแปลน: 2.40 x 0.30

ขนาดหน้าแปลน	A	B	C	D	E	F	G	H	I	J
ความหนา	1.20	2.40	0.30	0.30	0.75	0.10	0.05	0.10	1.20	1.10
ความสูง	0.50	4.50	0.70	1.50	0.20	0.10	0.10	0.20	1.50	1.40

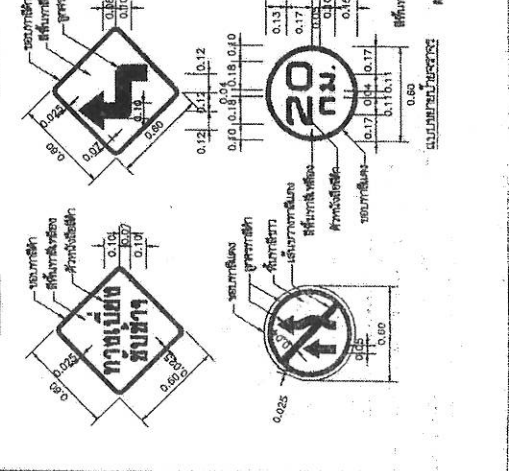
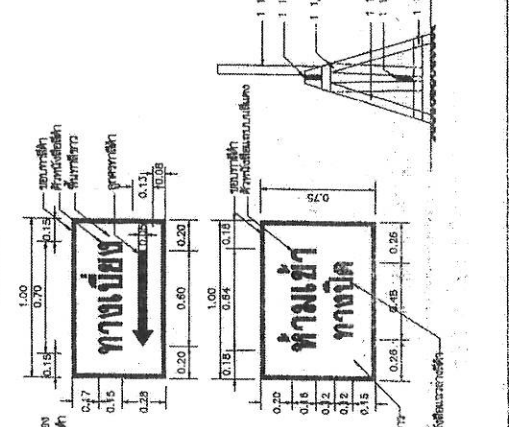

ประเภทป้ายจราจรระหว่างทาง (ตป.)

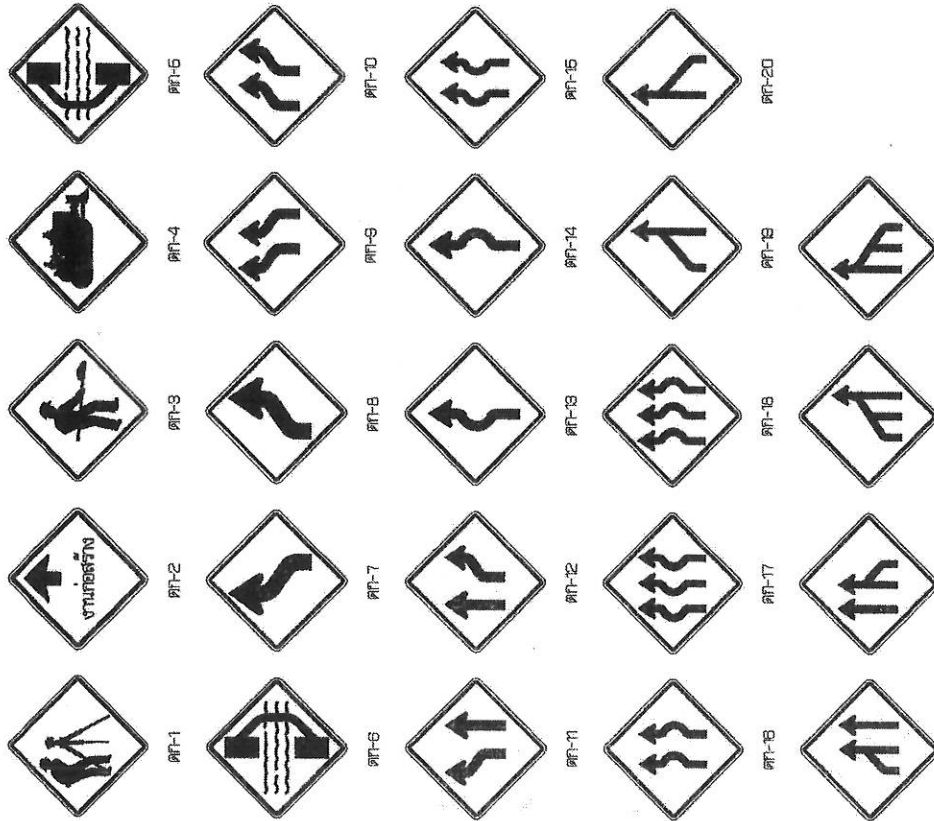

ประเภทป้ายเตือนในทางก่อสร้าง (ตป.)

ลำดับที่	ชื่อของป้าย	วัสดุ
1	สัญญาณ	ตป-1
2	งานก่อสร้าง	ตป-2
3	รถยก	ตป-3
4	เครื่องจักรกำลังงาน	ตป-4
5	รถไถ	ตป-5
6	รถบรรทุก	ตป-6
7-24	เครื่องหมายจราจร	ตป-7 ถึง ตป-24
25-28	เครื่องหมายจราจร	ตป-25 ถึง ตป-28

รายละเอียดป้ายเตือน  
 วัสดุ: ป้ายสังกะสี  
 สี: พื้นหลังสีขาว  
 ตัวอักษร: สีดำ



ตป-25



ตป-26

**ขนาดก่อสร้าง**  
**ข้างหน้า**  
 ขนาดป้าย 90 x 180 ซม.  
 กว้าง 20 ซม.  
 (สำหรับติดตั้งในลักษณะที่มองเห็น  
 จักรยานยนต์และรถจักรยานยนต์ใช้เส้นทาง  
 ทางก่อสร้างตามเขตที่ ทบ-3-301)

**ลดความเร็ว**  
 ป้ายเตือนมีขีดตามไปข้างหน้า  
 ขนาดป้าย 90 x 180 ซม.  
 กว้าง 20 ซม.

**สิ้นสุดเขตก่อสร้าง**  
 ขนาดป้าย 45 x 180 ซม.  
 กว้าง 15 ซม.

**สิ้นสุดเขตก่อสร้าง**  
 ขนาดป้าย 75 x 180 ซม.  
 กว้าง 15 ซม.  
 ป้ายเตือนมีขีดตามไปข้างหน้า

ขนาดป้าย  
 ขนาดป้าย 3.0 เมตร  
 สำหรับติดตั้งในลักษณะที่มองเห็น  
 จักรยานยนต์และรถจักรยานยนต์ใช้เส้นทาง  
 ทางก่อสร้างตามเขตที่ ทบ-3-301

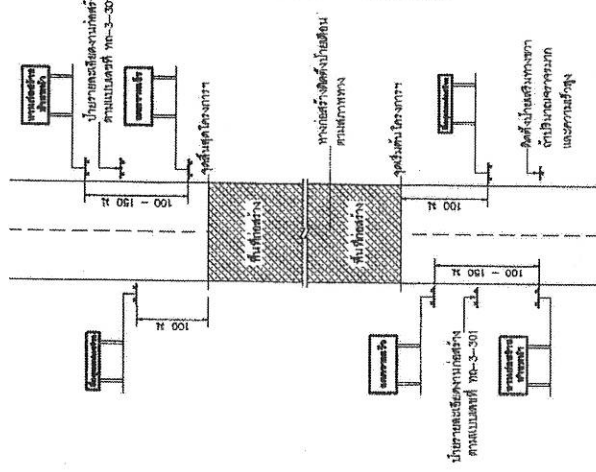

แสดงการติดตั้งป้ายจราจรระหว่างทางก่อสร้างทาง

คณะกรรมการจัดทำแบบแปลนจราจร  
 ตามคำสั่ง ของ.ส.บ. ที่ 2077 / 2567  
 ลงวันที่ 11 ธ.ค. 2567  
 โดยผู้จัดทำแบบแปลนจราจร  
 8/... ประธานกรรมการ  
 กรรมการ  
 กรรมการ  
 กรรมการ  
 กรรมการ

- หมายเหตุ
- ระยะห่างระหว่างป้ายจราจรตามเขตก่อสร้าง 50 ม.
  - 1.1 ระยะห่างระหว่าง 70 ซม./ซม. ระยะห่าง 100 เมตร
  - 1.2 ระยะห่างระหว่าง 70 ซม./ซม. ให้ไปใช้ระยะห่าง 150 เมตร
  2. ระยะห่างระหว่างป้ายจราจรตั้งแต่ 300 เมตร ขึ้นไปให้ใช้ป้ายจราจรที่มีขนาดป้าย 180 x 180 ซม. หรือ 180 x 240 ซม. ขึ้นอยู่กับลักษณะการจราจร
  3. ระยะห่างระหว่างป้ายจราจรตั้งแต่ 30 เมตร ขึ้นไปให้ใช้ป้ายจราจรที่มีขนาดป้าย 90 x 180 ซม. หรือ 180 x 180 ซม. ขึ้นอยู่กับลักษณะการจราจร
  4. ระยะห่างระหว่างป้ายจราจรตั้งแต่ 30 เมตร ขึ้นไปให้ใช้ป้ายจราจรที่มีขนาดป้าย 90 x 180 ซม. หรือ 180 x 180 ซม. ขึ้นอยู่กับลักษณะการจราจร
  - 4.1 ระยะห่างระหว่างป้ายจราจรตั้งแต่ 30 เมตร ขึ้นไปให้ใช้ป้ายจราจรที่มีขนาดป้าย 90 x 180 ซม. หรือ 180 x 180 ซม. ขึ้นอยู่กับลักษณะการจราจร
  - 4.2 ระยะห่างระหว่างป้ายจราจรตั้งแต่ 30 เมตร ขึ้นไปให้ใช้ป้ายจราจรที่มีขนาดป้าย 90 x 180 ซม. หรือ 180 x 180 ซม. ขึ้นอยู่กับลักษณะการจราจร
  - 4.3 ระยะห่างระหว่างป้ายจราจรตั้งแต่ 30 เมตร ขึ้นไปให้ใช้ป้ายจราจรที่มีขนาดป้าย 90 x 180 ซม. หรือ 180 x 180 ซม. ขึ้นอยู่กับลักษณะการจราจร
  - 4.4 ระยะห่างระหว่างป้ายจราจรตั้งแต่ 30 เมตร ขึ้นไปให้ใช้ป้ายจราจรที่มีขนาดป้าย 90 x 180 ซม. หรือ 180 x 180 ซม. ขึ้นอยู่กับลักษณะการจราจร
  5. ขนาดของกระดาษพิมพ์ป้ายจราจรตามเขตก่อสร้าง ขึ้นอยู่กับขนาดของกระดาษพิมพ์

แบบร่างที่ ทบ-3-302  
 แผนที่ 72

กรมการขนส่งทางบก  
 สำนักงานวิศวกรรมจราจร

ป้ายจราจรทางก่อสร้าง



# ข้อกำหนดงานเสริมผิวและข้อผสมสีฟ้าผิวแอสฟัลต์คอนกรีต

- 1. ผู้รับจ้างจะต้องส่งแบบการปฏิบัติงานภายใน 7 วัน นับถัดจากวันลงนามในสัญญาพัสดุผู้รับจ้าง เพื่อที่จะทำการตรวจสอบและอนุมัติให้เป็นแผนการปฏิบัติงาน
- 2. ผู้รับจ้างจะต้องปฏิบัติตามข้อกำหนดงานเสริมผิวแอสฟัลต์คอนกรีตตามแบบร่างของกรมโยธาธิการและผังเมือง หรือออกแบบวิศวกรรมตามมาตรฐานงานทางหลวงชนบท

## 3. งานเสริมผิวสีเทา

- 3.1 วัสดุที่ใช้ในงานเสริมผิวสีเทาจะต้องเป็นวัสดุที่มีคุณภาพตามมาตรฐานวัสดุสีเทา ซึ่งได้ผ่านการทดสอบและรับรองให้เป็น
- 3.2 วัสดุที่จะทำการเคลือบผิวสีเทาจะต้องผสมให้เข้ากันก่อน แล้วพรมไปทางจำนวนที่กำหนด ใช้รถบดปรับหน้าผิวให้เรียบ มีความหนาแน่นสูงกว่าค่ามาตรฐานที่กำหนด
- 3.3 การผสมสีเทาให้ผสมเป็นชั้นๆ ขึ้นหนา 20 เซนติเมตร ทุกชั้นจะต้องอัดแน่นไม่น้อยกว่าร้อยละ 95% Standard Proctor Density

## 4. งานเสริมผิวสีเทา

- 4.1 วัสดุที่ใช้ในงานเสริมผิวสีเทา ต้องเป็นวัสดุที่มีคุณภาพตามมาตรฐานวัสดุสีเทา (MHT-202-2545) ซึ่งได้ผ่านการทดสอบและรับรองให้เป็นแล้ว
- 4.2 บนผิวจราจรเดิม หรือผิวทางใหม่ ถ้ามีผิวจราจรเดิมและบดอัดไม่แน่นก่อน แล้วเสริมวัสดุรองพื้นทางมาเคลือบหน้าด้วยสีเทา ชั้นหนาไม่เกิน 20 เซนติเมตร และให้มีความหนาแน่นบดอัดขึ้นไม่น้อยกว่าร้อยละ 95% Modified Proctor Density

## 5. งานเสริมผิวสีเทา

- 5.1 วัสดุใช้งานสีเทา ต้องเป็นวัสดุที่มีคุณภาพตามมาตรฐานวัสดุสีเทาทั้งหมด (MHT-205-2545) ซึ่งได้ผ่านการทดสอบและรับรองให้เป็นแล้ว
- 5.2 วัสดุเคลือบผิวจราจรสีเทาที่ใช้กับผิวจราจรสีเทา (Seperation) จากกรรมวิธีแบบบดอัดหรือขี้ขูด (Society) ลอยและเคลือบผิวจราจรสีเทาให้เข้ากันใหม่ ทหารวัสดุที่ทำการเคลือบผิวจราจรสีเทาให้มีความหนาแน่นบดอัดตามข้อกำหนดให้ใช้วัสดุสีเทาและวัสดุสีเทาที่มีคุณสมบัติสูงและใสแทน
- 5.3 Control Test จะทำตัวอย่างทดสอบทุกๆ ระยะ 1,000 เมตร และทุกชั้นหนาที่จะใช้ทดสอบเปลี่ยนแปลงทดสอบ Sieve Analysis และ Compaction ทำตามข้อกำหนดที่กำหนดให้ ผู้ควบคุมงานสามารถทดสอบที่ถนนหรือถนน General Test ได้
- 5.4 ทดสอบความหนาแน่นในสนาม (Field Density) ชั้นที่ 450 ตารางเมตรต่อ 1 หลุมตัวอย่าง หรือตามที่กำหนดไว้ในอย่างอื่น
- 6. งาน Prime Coat MHT-225-2545
- 6.1 ยางแอสฟัลต์ เป็นชนิด MC-70 หรือ CSS-1 ปริมาณการใช้ 0.80-1.40 ลิตร/ตารางเมตร
- 6.2 ความหนาแน่นของยางแอสฟัลต์ที่ทาผิวจราจรและหินที่หลุดหรือหลุดขึ้นได้ โดยการกวาดและปัดด้วยตัวดูดออก
- 7. งาน Tack Coat MHT-227-2545
- 7.1 ยางแอสฟัลต์ เป็นชนิด CSS-2 ปริมาณการใช้ 0.10-0.30 ลิตร/ตารางเมตร
- 7.2 ก่อนที่จะทำการ Tack Coat จะต้องทำการกวาดฝุ่นและหินที่หลุดออกให้หมดก่อน โดยที่รองพื้นต้องเป็นของใหม่
- 7.3 เมื่อลาดยางแอสฟัลต์แล้วจะต้องทิ้งไว้ประมาณ 10-18 ชั่วโมง ก่อนที่จะทำการบดอัดต่อไป

## 8. งานแอสฟัลต์คอนกรีต

- 8.1 พื้นผิวที่จะปูแอสฟัลต์คอนกรีตจะต้องทำการ Prime Coat ตาม มทพ.225-2545 หรือ Tack Coat ตาม มทพ.227-2545 ก่อน
- 8.2 ชั้นรองพื้นจะต้องสะอาดปราศจากฝุ่น หรือสิ่งสกปรกที่ไม่พึงประสงค์อื่นเป็น
- 8.3 ชั้นรองพื้นจะต้องมีความหนาแน่นบดอัด (Compaction) หรือบดอัดแน่นเพียงพอแล้ว แต่ไม่ใช่ให้บดอัดผิว 30 มิลลิเมตร ตามแบบร่างของกรมโยธาธิการและผังเมือง หรือของกรมโยธาธิการและผังเมือง การปูชั้นรองพื้นแอสฟัลต์คอนกรีตให้ได้ โดยให้ใช้วัสดุสีเทาและวัสดุสีเทาคุณภาพดี และมีความหนาแน่นบดอัดขึ้นไม่น้อยกว่า 80 มิลลิเมตร หากความหนาแน่น 80 มิลลิเมตร จะต้องมีการปรับผิวจราจรสีเทาให้เข้ากันก่อนแล้วจึงทำการบดอัดผิวจราจรสีเทาให้เข้ากันก่อนแล้วจึงทำการบดอัดผิวจราจรสีเทา โดยให้ใช้ปูนซีเมนต์ 50 มิลลิเมตร และต้องปูเสริมผิวจราจรสีเทาส่วนที่ผิวจราจรเดิม โดยให้ใช้ปูนซีเมนต์ 50 มิลลิเมตร
- 8.4 วิศวกรจะทำการทดสอบการบดอัดของแอสฟัลต์คอนกรีต และต้องปฏิบัติตามรายละเอียด และรายละเอียดที่ระบุไว้ในข้อกำหนดของโครงการ

- 8.5 ชุดเครื่องมือแอสฟัลต์คอนกรีต เครื่องจักรกลที่ใช้ทำงานจะต้องมีคุณภาพไม่น้อยกว่า 121 °C และเมื่อปูเป็นชั้นงานจะต้องมีอุณหภูมิไม่น้อยกว่า 121 °C
- 8.6 หน้าที่การบดอัดแอสฟัลต์คอนกรีตตามงานพื้นผิว 3,000 ตารางเมตร ต่อ 1 ตัวอย่าง ทดสอบตาม มทพ.(พ)007-2545 เพื่อหาขนาดของรถบดอัด และปริมาณแอสฟัลต์คอนกรีตที่ใช้

## 8.7 การปูแอสฟัลต์คอนกรีตจะต้องใช้ความหนาแน่นบดอัดตามแบบ และผิวงานจะต้องมีความเรียบ ความหนาแน่นบดอัดจะต้องมีความเรียบ

โดยไม่มีรอยขีด (Teaching) รอยขีดจะต้องเป็นเส้น (Scratching) การแยกตัวระหว่างส่วนผสมหรือความเรียบอื่นๆ เกิดขึ้น หากปรากฏว่ามีความเรียบเกิดขึ้นให้ปรับผิวใหม่ทันที ส่วนผสมที่มีลักษณะคล้ายกันกับที่บดอัดแล้ว ไม่บดอัดที่บดอัดแล้ว จะต้องบดอัดด้วยรถบดอัดหนัก 2 สัปดาห์ 3 สัปดาห์ หรือ 3 สัปดาห์ ขึ้นอยู่กับปริมาณงาน

## 9 การตรวจสอบแอสฟัลต์คอนกรีตที่ก่อสร้างแล้ว

- 9.1 วิศวกรจะผิว (Surface Texture) จะต้องไม่มีความลาดตามแบบ มีลักษณะผิวและลักษณะการบดอัดที่ผิวบดอัด ไม่ปรากฏความเสียหาย เช่น ผิวหน้าหลุด (Pul) รอยขีด (Teak) ผิวหน้าหลุดหรือรอยขีด (Seperation) เป็นต้น (Spalle) หรือความเสียหายอื่นๆ หากตรวจสอบแล้วปรากฏว่ามีความเสียหายดังกล่าวจะต้องดำเนินการแก้ไข
- 9.2 ความหนาแน่นของผิวจราจรจะต้องไม่น้อยกว่าที่กำหนดไว้
- 9.3 ความหนาแน่นของผิวจราจรจะต้องไม่น้อยกว่าที่กำหนดไว้
- 9.4 การซ่อมแซมผิวจราจรจะต้องทำอย่างถูกต้องและรวดเร็ว และทำการ Tack Coat ก่อนที่จะซ่อมแซมผิวจราจร
- 9.5 ความหนาแน่นของผิวจราจรจะต้องไม่น้อยกว่าที่กำหนดไว้
- 9.6 การซ่อมแซมผิวจราจรจะต้องทำอย่างถูกต้องและรวดเร็ว และทำการ Tack Coat ก่อนที่จะซ่อมแซมผิวจราจร

## 10. การจัดการขยะมูลฝอยและของเสีย

การกำจัดขยะมูลฝอยและของเสียที่เกิดจากโครงการก่อสร้าง จะต้องปฏิบัติตามข้อกำหนดของกรมโยธาธิการและผังเมือง และต้องปฏิบัติตามข้อกำหนดของกรมโยธาธิการและผังเมือง

คณะกรรมการจัดทำแบบปฏิบัติงานก่อสร้าง  
 ตามคำสั่ง ทยค.สย. ส.261/1/17  
 ลงวันที่ 14/01/17  
 แทนตำแหน่งที่ 14/01/17  
 กรรมการ  
 กรรมการ  
 กรรมการ

กรมโยธาธิการและผังเมือง  
 สำนักงานโยธาธิการและผังเมือง กรุงเทพมหานคร  
 (ชื่อตำแหน่งราชการ)  
 หมายเลข ทย-7-601  
 หน้าที่ 100



๒๗/๒๕๖๗



## บันทึกข้อความ

ส่วนราชการ สำนักช่าง ส่วนควบคุมการก่อสร้าง ฝ่ายสำรวจ โทร. ๐-๓๖๒๑-๒๕๕๓

ที่ สป ๕๑๐๐๕.๑/๔๘๖๖

วันที่ ๒๗ สิงหาคม ๒๕๖๗

เรื่อง รายงานขอความเห็นชอบการจัดทำแบบรูปรายการงานก่อสร้าง

เรียน นายกองค้การบริหารส่วนจังหวัดสระบุรี

ตามคำสั่งองค์การบริหารส่วนจังหวัดสระบุรี ที่ ๒๐๘๕/๒๕๖๗ ลงวันที่ ๑๖ สิงหาคม ๒๕๖๗ เรื่อง การแต่งตั้ง คณะกรรมการจัดทำแบบรูปรายการงานก่อสร้าง และกำหนดราคากลาง สำหรับประกวดราคาจ้าง ก่อสร้างปรับปรุงถนนลาดยาง สายรอบบึงตลาดไชย บริเวณหน้าองค์การบริหารส่วนตำบลสองคอน อำเภอแก่งคอย จังหวัดสระบุรี พร้อมติดตั้งไฟฟ้าแสงสว่างโซล่าเซลล์ ด้วยวิธีประกวดราคาอิเล็กทรอนิกส์ (e-bidding) ตามมติสภาองค์การบริหารส่วนจังหวัดสระบุรี สมัยวิสามัญ สมัยที่ ๔ ประจำปี ๒๕๖๗ ครั้งที่ ๑ อนุมัติให้จ่ายเงินสะสม งบประมาณ ๖,๙๕๘,๐๐๐ บาท (หกล้านเก้าแสนห้าหมื่นแปดพันบาทถ้วน) นั้น

ขอเรียนว่า คณะกรรมการจัดทำแบบรูปรายการงานก่อสร้างฯ ได้ดำเนินจัดทำแบบรูปรายการงานก่อสร้างโครงการดังกล่าวฯ เสร็จเรียบร้อยแล้ว รายละเอียดตามเอกสารที่แนบมาพร้อมนี้

จึงเรียนมาเพื่อโปรดพิจารณาให้ความเห็นชอบ แบบรูปรายการงานก่อสร้างฯ ดังกล่าว และลงนามในบันทึกฉบับนี้ แจกกองพัสดุและทรัพย์สินเพื่อพิจารณาดำเนินการต่อไป

(ลงชื่อ)

ประธานกรรมการ

(นายจิรพล บุญลือ)  
หัวหน้าฝ่ายสาธารณูปโภค

ความคิดเห็นของรองปลัดองค์การบริหารส่วนจังหวัด

-เพื่อไม่ขัดขวาง

(ลงชื่อ)

กรรมการ

(นายมานิตย์ ชูศรีจันทร์)  
วิศวกรโยธาปฏิบัติกร

(นางทิตยาพร เพชรประดับ)

รองปลัดองค์การบริหารส่วนจังหวัด

(ลงชื่อ)

กรรมการ

(นายชานนท์ ตระกูลมานิต)  
นายช่างโยธาชำนาญงาน

ความคิดเห็นของปลัดองค์การบริหารส่วนจังหวัด

-เพื่อโปรดพิจารณา

ความคิดเห็นของผู้อำนวยการส่วนควบคุมการก่อสร้าง

พท.๒๐๗

(นายประยุทธ์ สุขเกษม)

ผู้อำนวยการส่วนควบคุมการก่อสร้าง

(นางสาวนิภา ประชีพนาย)

ปลัดองค์การบริหารส่วนจังหวัดสระบุรี

ความคิดเห็นของนายกองค้การบริหารส่วนจังหวัดสระบุรี

อน.๒๑

(นายธนภุต อัครสัมปณณะ)

รองนายกองค้การบริหารส่วนจังหวัด ปฏิบัติราชการแทน  
นายกองค้การบริหารส่วนจังหวัดสระบุรี

ความคิดเห็นของผู้อำนวยการสำนักช่าง

เพื่อโปรดพิจารณา

(นายสุรศักดิ์ สมภักดี)

ผู้อำนวยการสำนักช่าง

รายละเอียดแบบรูปรายการงานก่อสร้าง สำหรับประกวดราคาจ้างก่อสร้าง  
ปรับปรุงถนนลาดยาง สายรอบบึงตลาดไชย บริเวณหน้าองค์การบริหารส่วนตำบลสองคอน  
อำเภอแก่งคอย จังหวัดสระบุรี พร้อมติดตั้งไฟฟ้าแสงสว่างโซล่าเซลล์  
ด้วยวิธีประกวดราคาอิเล็กทรอนิกส์ (e-bidding)

\*\*\*\*\*

๑. ความเป็นมา

ด้วยองค์การบริหารส่วนจังหวัดสระบุรีมีอำนาจหน้าที่ตามพระราชบัญญัติองค์การบริหารส่วนจังหวัด พ.ศ. ๒๕๔๐ มาตรา ๔๕ องค์การบริหารส่วนจังหวัดมีอำนาจหน้าที่ดำเนินกิจการภายในเขตองค์การบริหารส่วนจังหวัด (๓) สนับสนุนสภาพตำบลและราชการส่วนท้องถิ่นอื่นในการพัฒนาท้องถิ่น มาตรา ๔๖ องค์การบริหารส่วนจังหวัดอาจจัดทำกิจการใด ๆ อันเป็นอำนาจหน้าที่ของราชการส่วนท้องถิ่นอื่นหรือองค์การบริหารส่วนจังหวัดอื่นที่อยู่นอกเขตจังหวัดได้เมื่อได้รับความยินยอมจากราชการส่วนท้องถิ่นอื่นหรือองค์การบริหารส่วนจังหวัดอื่นที่เกี่ยวข้อง ซึ่งองค์การบริหารส่วนตำบลสองคอน ขอรับการสนับสนุนโครงการปรับปรุงถนนลาดยาง สายรอบบึงตลาดไชย บริเวณหน้าองค์การบริหารส่วนตำบลสองคอน อำเภอแก่งคอย จังหวัดสระบุรี พร้อมติดตั้งไฟฟ้าแสงสว่างโซล่าเซลล์ เพื่อบรรเทาความเดือดร้อนให้กับประชาชนในพื้นที่เนื่องจากในปัจจุบันถนนบริเวณดังกล่าวมีสภาพชำรุด เสียหาย เป็นหลุมเป็นบ่อ ส่งผลให้ประชาชนในพื้นที่ได้รับความเดือดร้อนในการใช้ถนนสัญจรไป-มา อีกทั้งถนนสายดังกล่าวยังขาดไฟฟ้าสาธารณะส่องสว่างในเวลากลางคืน ทำให้การสัญจรไป-มา ในช่วงเวลากลางคืนค่อนข้างลำบาก บางครั้งเกิดอันตรายต่อชีวิตและทรัพย์สิน ดังนั้นเพื่อสร้างความปลอดภัยในชีวิตและทรัพย์สินของประชาชนในพื้นที่ในการใช้รถใช้ถนนเดินทางอย่างปลอดภัย อีกทั้งยังเป็นการส่งเสริมการใช้พลังงานสะอาด ลดสถานะโลกร้อน จึงได้มีความจำเป็นต้องดำเนินโครงการดังกล่าวเพื่อแก้ไขปัญหาความเดือดร้อนให้กับประชาชน

๒. วัตถุประสงค์

- ๒.๑ เพื่อแก้ไขปัญหาความเดือดร้อนของประชาชนผู้ใช้ถนน
- ๒.๒ เพื่อปรับปรุงการคมนาคมให้มีความสะดวก รวดเร็ว และปลอดภัยยิ่งขึ้น
- ๒.๓ เพื่อให้มีไฟฟ้าสาธารณะส่องสว่างในเวลากลางคืน
- ๒.๔ เพื่อส่งเสริมการใช้ไฟฟ้าจากพลังงานแสงอาทิตย์ (Solar Cell) และเป็นการแก้ไขปัญหาสถานะโลกร้อน
- ๒.๕ เพื่อลดปัญหาด้านอุบัติเหตุและอาชญากรรมในพื้นที่

๓. คุณสมบัติผู้เสนอราคา

ผู้ยื่นข้อเสนอจะต้องมีคุณสมบัติ ดังต่อไปนี้

- ๓.๑ มีความสามารถตามกฎหมาย
- ๓.๒ ไม่เป็นบุคคลล้มละลาย
- ๓.๓ ไม่อยู่ระหว่างเลิกกิจการ
- ๓.๔ ไม่เป็นบุคคลซึ่งอยู่ระหว่างถูกระงับการยื่นข้อเสนอหรือทำสัญญากับหน่วยงานของรัฐไว้

ชั่วคราว เนื่องจากเป็นผู้ที่ไม่ผ่านเกณฑ์การประเมินผลการปฏิบัติงานของผู้ประกอบการตามระเบียบที่รัฐมนตรีว่าการกระทรวงการคลังกำหนดตามที่ประกาศเผยแพร่ในระบบเครือข่ายสารสนเทศของกรมบัญชีกลาง

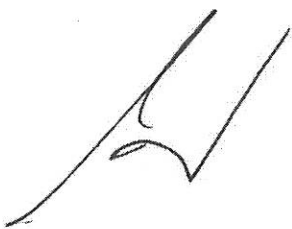

Shubert



/๓.๕ ไม่เป็นบุคคล...



๓.๕. ไม่เป็นบุคคลซึ่งถูกระบุชื่อไว้ในบัญชีรายชื่อผู้ทำงานและได้แจ้งเวียนชื่อให้เป็นผู้ทำงานของหน่วยงานของรัฐในระบบเครือข่ายสารสนเทศของกรมบัญชีกลาง ซึ่งรวมถึงนิติบุคคลที่ผู้ทำงานเป็นหุ้นส่วน

ผู้จัดการ กรรมการผู้จัดการ ผู้บริหาร ผู้มีอำนาจในการดำเนินงานในกิจการของนิติบุคคลนั้นด้วย

๓.๖. มีคุณสมบัติและไม่มีลักษณะต้องห้ามตามที่คณะกรรมการนโยบายการจัดซื้อจัดจ้างและการบริหารพัสดุภาครัฐกำหนดในราชกิจจานุเบกษา

๓.๗. เป็นนิติบุคคลผู้มีอาชีพรับจ้างงานที่ประกวดราคาอิเล็กทรอนิกส์ดังกล่าว

๓.๘. ไม่เป็นผู้มีผลประโยชน์ร่วมกันกับผู้ยื่นข้อเสนอรายอื่นที่เข้ายื่นข้อเสนอให้แก่องค์การบริหารส่วนจังหวัดสระบุรี ณ วันประกาศประกวดราคาอิเล็กทรอนิกส์ หรือไม่เป็นผู้กระทำการอันเป็นการขัดขวางการแข่งขันราคาอย่างเป็นธรรม ในการประกวดราคาอิเล็กทรอนิกส์ครั้งนี้

๓.๙. ไม่เป็นผู้ได้รับเอกสิทธิ์หรือความคุ้มกัน ซึ่งอาจปฏิเสธไม่ยอมขึ้นศาลไทย เว้นแต่รัฐบาลของผู้ยื่นข้อเสนอได้มีคำสั่งสละเอกสิทธิ์และความคุ้มกันเช่นนั้น

๓.๑๐ ผู้ยื่นข้อเสนอต้องมีผลงานก่อสร้างประเภทเดียวกันกับงานที่ประกวดราคาจ้างก่อสร้างในครั้งนี้ในวงเงินไม่น้อยกว่า ๒,๗๐๐,๐๐๐ บาท (สองล้านเจ็ดแสนบาทถ้วน) และเป็นผลงานที่เป็นคู่สัญญาโดยตรงกับหน่วยงานของรัฐ รัฐวิสาหกิจ หรือหน่วยงานเอกชน ที่องค์การบริหารส่วนจังหวัดสระบุรีเชื่อถือ

๓.๑๑ กรณีโรงงานผสมแอสฟัลต์คอนกรีต ผู้ยื่นข้อเสนอจะต้องมีคุณสมบัติ ดังนี้

(๑) ผู้ยื่นข้อเสนอต้องมีโรงงานผสมแอสฟัลต์คอนกรีต หรือ ต้องมีเอกสารยินยอมให้ใช้ผลิตภัณฑ์จากโรงงานผสมแอสฟัลต์คอนกรีตที่ไม่ใช่ของผู้ยื่นข้อเสนอ ทั้งนี้เพื่อให้ความสามารถควบคุมอุณหภูมิของส่วนผสมแอสฟัลต์คอนกรีตได้ และเพื่อให้เป็นไปตามมาตรฐานแอสฟัลต์คอนกรีตของกรมทางหลวงชนบท มทข. ๒๓๐-๒๕๖๓

(๒) ต้องมีสำเนาใบอนุญาตประกอบกิจการโรงงาน (แบบ รง.๔) จากกรมโรงงานอุตสาหกรรมของผู้ยื่นข้อเสนอ หรือผู้ให้ความยินยอมใช้ผลิตภัณฑ์ ทั้งนี้ใบอนุญาตประกอบกิจการโรงงาน (แบบ รง.๔) จากกรมโรงงานอุตสาหกรรมต้องไม่หมดอายุ ถูกสั่งพักใช้ หรือเพิกถอน

(๓) กรณีไม่มีใบอนุญาตประกอบกิจการโรงงาน (แบบ รง.๔) จากกรมโรงงานอุตสาหกรรม ให้ใช้หนังสือรับรองการตั้งหน่วยงานผลิตแอสฟัลต์คอนกรีต สำหรับหน่วยงานก่อสร้าง จากหน่วยงานในสังกัดกรมโรงงานอุตสาหกรรมแทน ของผู้ยื่นข้อเสนอ หรือผู้ให้ความยินยอมใช้ผลิตภัณฑ์ ทั้งนี้หนังสือรับรองดังกล่าวต้องไม่หมดอายุ ถูกยกเลิก หรือเพิกถอน

(๔) ต้องมีแผนที่แสดงที่ตั้งโรงงานผสมแอสฟัลต์คอนกรีต และเส้นทางขนส่งจากโรงงานผสมถึงกึ่งกลางของโครงการก่อสร้าง โดยมีระยะทางขนส่งไม่เกิน ๑๑๐ กิโลเมตร และต้องมีกำลังการผลิต (Rated Capacity) ไม่น้อยกว่า ๖๐ ตันต่อชั่วโมง

(๕) กรณีใช้โรงงานผสมแอสฟัลต์คอนกรีตแบบเคลื่อนที่ (Mobile Asphalt Concrete Plant) ให้ดำเนินการตามข้อ ๓.๑๑ (๑) (๒) (๓) และ (๔)

๓.๑๒ ผู้ยื่นข้อเสนอ หากได้รับการคัดเลือกเป็นคู่สัญญา จะต้องนำวิศวกรโยธาควบคุมงาน และช่างโยธาควบคุมงานมาแสดงตนต่อผู้ควบคุมงานขององค์การบริหารส่วนจังหวัดสระบุรี/ประธานกรรมการตรวจรับฯ ก่อนเข้าดำเนินการก่อสร้าง

/๓.๑๓ ผู้ยื่นข้อเสนอ...

๓.๑๓ ผู้ยื่นข้อเสนอต้องมีขีดความสามารถและความพร้อมด้านบุคลากร ด้านเครื่องจักร - เครื่องมือโรงงาน ตามรูปแบบรายการงานก่อสร้างกำหนด ภายหลังจากได้รับการคัดเลือกเป็นคู่สัญญา

๓.๑๔ ผู้ยื่นข้อเสนอที่ได้รับการคัดเลือกเป็นคู่สัญญาต้องใช้พัสดุประเภทวัสดุหรือครุภัณฑ์ที่จะใช้ในงานก่อสร้างเป็นพัสดุที่ผลิตภายในประเทศ โดยต้องใช้ไม่น้อยกว่าร้อยละ ๖๐ ของมูลค่าพัสดุที่จะใช้ในงานก่อสร้างทั้งหมดตามสัญญา และคู่สัญญาต้องจัดทำแผนการใช้พัสดุที่ผลิตภายในประเทศไม่น้อยกว่าร้อยละ ๖๐ ของมูลค่าพัสดุที่จะใช้ในงานก่อสร้างทั้งหมดตามสัญญา (ภาคผนวก ๑) โดยส่งให้องค์การบริหารส่วนจังหวัดสระบุรี ภายใน ๖๐ วัน นับถัดจากวันที่ได้ลงนามสัญญา

๓.๑๕ แคตตาล็อกหรือเอกสารแสดงรายละเอียดผลิตภัณฑ์ของชุดโคมไฟถนนพลังงานแสงอาทิตย์ (ถ้ามี)

๓.๑๖ เอกสารหนังสือรับรองการใช้ผลิตภัณฑ์บัญชีนวัตกรรมไทย รหัส ๐๗๐๒๐๐๓๗ ผู้ขึ้นบัญชีนวัตกรรมไทย รหัส ๐๗๐๒๐๐๓๗ ขึ้นในวันเสนอราคา

#### ๔. รายละเอียดโครงการ

ปรับปรุงถนนลาดยาง สายรอบบึงตลาดไชย บริเวณหน้าองค์การบริหารส่วนตำบลสองคอน อำเภอแก่งคอย จังหวัดสระบุรี พร้อมติดตั้งไฟฟ้าแสงสว่างโซล่าเซลล์  
ช่วงที่ ๑ ขนาดผิวจราจรกว้าง ๕.๐๐ เมตร ยาว ๑๐๐ เมตร ไม่มีไหล่ทาง หนา ๐.๐๕ เมตร หรือคิดเป็นพื้นที่ลาดยางไม่น้อยกว่า ๕๐๐ ตารางเมตร  
ช่วงที่ ๒ ขนาดผิวจราจรกว้าง ๕.๐๐ เมตร ยาว ๑,๕๐๐ เมตร ไม่มีไหล่ทาง หนา ๐.๐๕ เมตร หรือคิดเป็นพื้นที่ลาดยางไม่น้อยกว่า ๗,๕๐๐ ตารางเมตร คิดเป็นพื้นที่ลาดยางรวมทั้งหมดไม่น้อยกว่า ๘,๐๐๐ ตารางเมตร พร้อมติดตั้งไฟฟ้าแสงสว่างโซล่าเซลล์ จำนวน ๕๐ ชุด ตามแบบแปลนขององค์การบริหารส่วนจังหวัดสระบุรี ที่ ๑๑๕/๒๕๖๗

#### ๕. ระยะเวลาดำเนินการ

กำหนดให้ ระยะเวลาดำเนินการก่อสร้าง ๙๐ วัน

#### ๖. หลักเกณฑ์ในการพิจารณาคัดเลือกข้อเสนอ

- เกณฑ์ราคา -

#### ๗. งบประมาณ

ตามมติสภาองค์การบริหารส่วนจังหวัดสระบุรี สมัยวิสามัญ สมัยที่ ๔ ประจำปี ๒๕๖๗ ครั้งที่ ๑ อนุมัติใช้จ่ายเงินสะสม เพื่อดำเนินโครงการก่อสร้าง/ปรับปรุง ถนนลาดยางพร้อมติดตั้งไฟฟ้าแสงสว่างโซล่าเซลล์ งบประมาณ ๖,๙๕๘,๐๐๐ บาท (หกล้านเก้าแสนห้าหมื่นแปดพันบาทถ้วน)

#### ๘. การแบ่งงวดงาน

แบ่งจ่ายเป็น ๑ งวดงาน คิดเป็นร้อยละ ๑๐๐ ของงานจ้างทั้งหมด เมื่อผู้รับจ้างได้ดำเนินการก่อสร้างปรับปรุงถนนลาดยาง สายรอบบึงตลาดไชย บริเวณหน้าองค์การบริหารส่วนตำบลสองคอน อำเภอแก่งคอย จังหวัดสระบุรี พร้อมติดตั้งไฟฟ้าแสงสว่างโซล่าเซลล์ ตามรายละเอียดที่กำหนด/สัญญาจ้าง ดังนี้

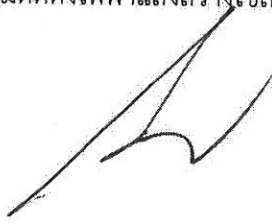

Shubh



/งวดสุดท้าย...

งวดสุดท้าย คิดเป็นเงินร้อยละ ๑๐๐ เมื่อผู้รับจ้างดำเนินการต่อไปนี้

- ติดตั้งแผ่นป้ายแสดงรายละเอียดงานก่อสร้าง จำนวน ๒ ป้าย แล้วเสร็จ
- งานพื้นทาง , งานรองพื้นทาง , งานผิวจราจรแอสฟัลต์คอนกรีต (Asphalt Concrete) แล้วเสร็จ
- งานติดตั้งติดตั้งไฟฟ้าแสงสว่างโซล่าเซลล์ แล้วเสร็จ
- ติดตั้งเครื่องหมายจราจร อุปกรณ์อำนวยความสะดวก และป้ายเหล็กโครงการ
- ตามแบบแปลน อบจ.สระบุรี แล้วเสร็จ
- นอกจากนี้ให้ทำการก่อสร้างส่วนอื่น ๆ ที่เหลือทั้งหมดให้แล้วเสร็จเรียบร้อยถูกต้องครบถ้วนตามรูปแบบรายการก่อสร้างและสัญญาก่อสร้างทุกประการ ตลอดจนทำความสะอาดบริเวณที่ก่อสร้างให้เรียบร้อย และให้คณะกรรมการตรวจรับพัสดุได้ตรวจรับไว้เป็นที่เรียบร้อยแล้ว

(กำหนดเวลาแล้วเสร็จ ๙๐ วัน)

#### ๙. อัตราค่าปรับ การปรับราคางานก่อสร้าง (ค่า k)

กำหนดค่าปรับเป็นรายวันในอัตราค่าปรับตายตัวระหว่างร้อยละ ๐.๒๕ ของราคางานจ้างสำหรับราคางานก่อสร้างตามสัญญาจะนำสูตร Escalation Factor (K) มาใช้คำนวณราคาค่างานที่เปลี่ยนแปลงไป โดยวิธีการต่อไปนี้ ตามเงื่อนไขหลักเกณฑ์สูตรและวิธีคำนวณที่ใช้กับสัญญาแบบปรับราคาได้ตามมติคณะรัฐมนตรี เมื่อวันที่ ๒๒ สิงหาคม ๒๕๓๒ เรื่อง การพิจารณาช่วยเหลือผู้ประกอบการอาชีพงานก่อสร้างตามหนังสือสำนักเลขาธิการคณะรัฐมนตรี ที่ นร ๐๒๐๓/ว ๑๐๙ ลงวันที่ ๒๔ สิงหาคม ๒๕๓๒

สูตรการปรับราคา (สูตรค่า K) จะต้องคงที่ที่ระดับกำหนดไว้ในวันแล้วเสร็จ ตามที่กำหนดไว้ในสัญญา หรือภายในระยะที่ผู้ว่าจ้างได้ขยายออกไป โดยใช้สูตรค่า K ดังนี้

$$K_{๒.๑} = ๐.๓๐ + ๐.๑๐ * It / Io + ๐.๔๐ * Et / Eo + ๐.๒๐ * Ft / Fo$$

$$K_{๓.๑} = ๐.๓๐ + ๐.๔๐ * At / Ao + ๐.๒๐ * Et / Eo + ๐.๑๐ * Ft / Fo$$

$$K_{๓.๓} = ๐.๓๐ + ๐.๑๐ * Mt / Mo + ๐.๔๐ * At / Ao + ๐.๑๐ * Et / Eo + ๐.๑๐ * Ft / Fo$$

#### ๑๐. การกำหนดระยะเวลารับประกันความชำรุดบกพร่อง

เมื่องานแล้วเสร็จตามสัญญาจ้าง และผู้ว่าจ้างได้รับมอบงานจากผู้รับจ้างเรียบร้อยแล้ว หากมีความชำรุดบกพร่องหรือเสียหายอันเกิดจากความบกพร่องของผู้รับจ้าง ภายในระยะเวลา ๒ ปี นับถัดจากวันที่ได้รับมอบงาน ผู้รับจ้างจะต้องรีบแก้ไขให้เรียบร้อยโดยไม่ชักช้า

ลงชื่อ.....ประธานกรรมการฯ

(นายจิรพล บุญลือ)  
หัวหน้าฝ่ายสาธารณูปโภค

ลงชื่อ.....กรรมการ

(นายมานิตย์ ชูศรีจันทร์)  
วิศวกรโยธาปฏิบัติการ

ลงชื่อ.....กรรมการ

(นายชานนท์ ตรีกลุ่มานิต)  
นายช่างโยธาชำนาญงาน