



ประกาศองค์การบริหารส่วนจังหวัดสระบุรี
เรื่อง ประกวดราคาจ้างก่อสร้างโครงการก่อสร้างสนามกีฬาชุมชน จำนวน ๒ แห่ง ด้วยวิธีประกวดราคา
อิเล็กทรอนิกส์ (e-bidding)

องค์การบริหารส่วนจังหวัดสระบุรี มีความประสงค์จะประกวดราคาจ้างก่อสร้างโครงการ
ก่อสร้างสนามกีฬาชุมชน จำนวน ๒ แห่ง ด้วยวิธีประกวดราคาอิเล็กทรอนิกส์ (e-bidding) ราคากลางของงาน
จ้างก่อสร้างในการประกวดราคาครั้งนี้ เป็นเงินทั้งสิ้น ๔๔,๘๕๐,๐๐๐.- บาท (สี่สิบล้านแปดแสนสี่หมื่นบาท
ถ้วน) ตามรายการ ดังต่อไปนี้

๑. ก่อสร้างสนามกีฬาชุมชน บริเวณศูนย์การเรียนรู้เศรษฐกิจพอเพียง เทศบาลตำบล
มวกเหล็ก อำเภอมวกเหล็ก จังหวัดสระบุรี เพื่อจ่ายเป็นค่าก่อสร้างสนามกีฬาชุมชน บริเวณศูนย์การเรียนรู้
เศรษฐกิจพอเพียงเทศบาลตำบลมวกเหล็ก อำเภอมวกเหล็ก จังหวัดสระบุรี ได้แก่

- ๑) สนามกีฬาฟุตบอล
- ๒) สนามกีฬาวอลเลย์บอล
- ๓) สนามกีฬาเปตอง
- ๔) สนามกีฬาเซปักตะกร้อ
- ๕) ลานปูนวางเครื่องออกกำลังกาย
- ๖) ลู่วิ่งสังเคราะห์
- ๗) ลานวางสนามเด็กเล่น
- ๘) โถงทางเข้าสนาม

พร้อมครุภัณฑ์กีฬาและเครื่องออกกำลังกายที่ได้มาตรฐานและวัสดุอุปกรณ์อื่นๆ ที่
เกี่ยวข้อง ตามแบบแปลน ขององค์การบริหารส่วนจังหวัดสระบุรี ที่ อ ๑๒/๒๕๖๖ ราคากลางของงานจ้าง
ก่อสร้าง เป็นเงินจำนวน ๓๓,๑๒๐,๐๐๐.- บาท (สามสิบล้านสามหมื่นสองหมื่นบาทถ้วน) โดยองค์การ
บริหารส่วนจังหวัดสระบุรี จะจัดซื้อจัดจ้างในราคาไม่เกินเงินงบประมาณที่ตั้งไว้ เป็นเงินจำนวน
๓๓,๐๐๐,๐๐๐.- บาท (สามสิบล้านบาทถ้วน)

๒. ก่อสร้างสนามกีฬาชุมชน ภายในโรงเรียนற்றเทพ (รุ่งเรืองประชาสามัคคี) เพื่อจ่ายเป็นค่า
ก่อสร้างสนามกีฬาชุมชน ภายในโรงเรียนற்றเทพ (รุ่งเรืองประชาสามัคคี) ได้แก่

- ๑) สนามกีฬาฟุตบอล
- ๒) สนามกีฬาโอลิมปิกบอล
- ๓) สนามกีฬาเปตอง
- ๔) สนามกีฬาเซปักตะกร้อ
- ๕) ลานปูนวางเครื่องออกกำลังกาย
- ๖) ลานวางสนามเด็กเล่น

พร้อมครุภัณฑ์กีฬาและเครื่องออกกำลังกายที่ได้มาตรฐานและวัสดุอุปกรณ์อื่นๆ ที่เกี่ยวข้องตามแบบแปลน ขององค์การบริหารส่วนจังหวัดสระบุรี ที่ อ ๑๑/๒๕๖๖ (แก้ไขครั้งที่ ๑) ราคากลางของงานจ้างก่อสร้าง เป็นเงินจำนวน ๑๖,๗๒๐,๐๐๐.- บาท (สิบหกล้านเจ็ดแสนสองหมื่นบาทถ้วน) เงินงบประมาณตั้งไว้ เป็นเงินจำนวน ๑๗,๘๐๐,๐๐๐.- บาท (สิบเจ็ดล้านแปดแสนบาทถ้วน)

ผู้ยื่นข้อเสนอจะต้องมีคุณสมบัติ ดังต่อไปนี้

๑. มีความสามารถตามกฎหมาย
๒. ไม่เป็นบุคคลล้มละลาย
๓. ไม่อยู่ระหว่างเลิกกิจการ
๔. ไม่เป็นบุคคลซึ่งอยู่ระหว่างถูกระงับการยื่นข้อเสนอหรือทำสัญญากับหน่วยงานของรัฐไว้ชั่วคราว เนื่องจากเป็นผู้ที่ไม่ผ่านเกณฑ์การประเมินผลการปฏิบัติงานของผู้ประกอบการตามระเบียบ ที่ รัฐมนตรีว่าการกระทรวงการคลังกำหนดตามที่ประกาศเผยแพร่ในระบบเครือข่ายสารสนเทศของกรมบัญชีกลาง
๕. ไม่เป็นบุคคลซึ่งถูกระงับชื่อไว้ในบัญชีรายชื่อผู้ทำงานและได้แจ้งเวียนชื่อให้เป็นผู้ทำงานของหน่วยงานของรัฐในระบบเครือข่ายสารสนเทศของกรมบัญชีกลาง ซึ่งรวมถึงนิติบุคคลที่ผู้ทำงานเป็นหุ้นส่วน ผู้จัดการ กรรมการผู้จัดการ ผู้บริหาร ผู้มีอำนาจในการดำเนินงานในกิจการของนิติบุคคลนั้นด้วย
๖. มีคุณสมบัติและไม่มีลักษณะต้องห้ามตามที่คณะกรรมการนโยบายการจัดซื้อจัดจ้างและการบริหารพัสดุภาครัฐกำหนดในราชกิจจานุเบกษา
๗. เป็นนิติบุคคลผู้มีอาชีพรับจ้างงานที่ประกวดราคาอิเล็กทรอนิกส์ดังกล่าว
๘. ไม่เป็นผู้มีผลประโยชน์ร่วมกันกับผู้ยื่นข้อเสนอรายอื่นที่เข้ายื่นข้อเสนอให้แก่องค์การบริหารส่วนจังหวัดสระบุรี ณ วันประกาศประกวดราคาอิเล็กทรอนิกส์ หรือไม่เป็นผู้กระทำการอันเป็นการขัดขวางการแข่งขันราคาอย่างเป็นธรรม ในการประกวดราคาอิเล็กทรอนิกส์ครั้งนี้
๙. ไม่เป็นผู้ได้รับเอกสิทธิ์หรือความคุ้มกัน ซึ่งอาจปฏิเสธไม่ยอมขึ้นศาลไทย เว้นแต่รัฐบาลของผู้ยื่นข้อเสนอได้มีคำสั่งสละเอกสิทธิ์และความคุ้มกันเช่นนั้น
๑๐. ผู้ยื่นข้อเสนอต้องมีผลงานก่อสร้างประเภทเดียวกันกับผลงานที่ประกวดราคาจ้างก่อสร้างในวงเงินไม่น้อยกว่า ๒,๕๐๐,๐๐๐.๐๐ บาท (สองล้านห้าแสนบาทถ้วน) และเป็นผลงานที่เป็นคู่สัญญาโดยตรงกับหน่วยงานของรัฐ หรือหน่วยงานเอกชนที่ องค์การบริหารส่วนจังหวัดสระบุรี เชื้อถือ

๑๑. ผู้ยื่นข้อเสนอที่ยื่นข้อเสนอในรูปแบบของ "กิจการร่วมค้า" ต้องมีคุณสมบัติดังนี้

กรณีที่ข้อตกลงระหว่างผู้เข้าร่วมค้ากำหนดให้ผู้เข้าร่วมค้ารายใดรายหนึ่งเป็นผู้เข้าร่วมค้าหลัก ข้อตกลงระหว่างผู้เข้าร่วมค้าจะต้องมีการกำหนดสัดส่วนหน้าที่และความรับผิดชอบในปริมาณงาน สิ่งของ หรือมูลค่าตามสัญญาของผู้เข้าร่วมค้าหลักมากกว่าผู้เข้าร่วมค้ารายอื่นทุกราย

กรณีที่ข้อตกลงระหว่างผู้เข้าร่วมค้ากำหนดให้ผู้เข้าร่วมค้ารายใดรายหนึ่งเป็นผู้เข้าร่วมค้าหลัก กิจการร่วมค่านั้นต้องใช้ผลงานของผู้เข้าร่วมค้าหลักรายเดียวเป็นผลงานของกิจการร่วมค้าที่ยื่นข้อเสนอ

สำหรับข้อตกลงระหว่างผู้เข้าร่วมค้าที่ไม่ได้กำหนดให้ผู้เข้าร่วมค้ารายใดเป็นผู้เข้าร่วมค้าหลัก ผู้เข้าร่วมค้าทุกรายจะต้องมีคุณสมบัติครบถ้วนตามเงื่อนไขที่กำหนดไว้ในเอกสารเชิญชวน หรือหนังสือเชิญชวน

กรณีที่ข้อตกลงระหว่างผู้เข้าร่วมค้ากำหนดให้มีการมอบหมายผู้เข้าร่วมค้ารายใดรายหนึ่งเป็นผู้ยื่นข้อเสนอ ในนามกิจการร่วมค้า การยื่นข้อเสนอดังกล่าวไม่ต้องมีหนังสือมอบอำนาจ

สำหรับข้อตกลงระหว่างผู้เข้าร่วมค้าที่ไม่ได้กำหนดให้ผู้เข้าร่วมค้ารายใดเป็นผู้ยื่นข้อเสนอผู้เข้าร่วมค้าทุกรายจะต้องลงลายมือชื่อในหนังสือมอบอำนาจให้ผู้เข้าร่วมค้ารายใดรายหนึ่งเป็นผู้ยื่นข้อเสนอในนามกิจการร่วมค้า

๑๒. ผู้ยื่นข้อเสนอต้องลงทะเบียนที่มีข้อมูลถูกต้องครบถ้วนในระบบจัดซื้อจัดจ้างภาครัฐด้วยอิเล็กทรอนิกส์ (Electronic Government Procurement : e-GP) ของกรมบัญชีกลาง

๑๓. ผู้ยื่นข้อเสนอต้องมีมูลค่าสุทธิของกิจการ ดังนี้

(๑) กรณีผู้ยื่นข้อเสนอเป็นนิติบุคคลที่จัดตั้งขึ้นตามกฎหมายไทยซึ่งได้จดทะเบียนเกินกว่า ๑ ปี ต้องมีมูลค่าสุทธิของกิจการ จากผลต่างระหว่างสินทรัพย์สุทธิหักด้วยหนี้สินสุทธิ ที่ปรากฏในงบแสดงฐานะการเงินที่มีการตรวจรับรองแล้ว ซึ่งจะต้องแสดงค่าเป็นบวก ๑ ปีสุดท้ายก่อนวันยื่นข้อเสนอ

(๒) กรณีผู้ยื่นข้อเสนอเป็นนิติบุคคลที่จัดตั้งขึ้นตามกฎหมายไทย ซึ่งยังไม่มีกรายงานงบแสดงฐานะการเงินกับกรมพัฒนาธุรกิจการค้า ให้พิจารณาการกำหนดมูลค่าของทุนจดทะเบียน โดยผู้ยื่นข้อเสนอจะต้องมีทุนจดทะเบียนที่เรียกชำระมูลค่าหุ้นแล้ว ณ วันที่ยื่นข้อเสนอ ไม่ต่ำกว่า ๘ ล้านบาท

(๓) สำหรับการจัดซื้อจัดจ้างครั้งหนึ่งที่มีวงเงินเกิน ๕๐๐,๐๐๐ บาทขึ้นไป กรณีผู้ยื่นข้อเสนอเป็นบุคคลธรรมดา โดยพิจารณาจากหนังสือรับรองบัญชีเงินฝาก ไม่เกิน ๙๐ วันก่อนวันยื่นข้อเสนอ โดยต้องมีเงินฝากคงเหลือในบัญชีธนาคารเป็นมูลค่า ๑ ใน ๔ ของมูลค่างบประมาณของโครงการหรือรายการที่ยื่นข้อเสนอในแต่ละครั้ง และหากเป็นผู้ชนะการจัดซื้อจัดจ้างหรือเป็นผู้ได้รับการคัดเลือกจะต้องแสดงบัญชีเงินฝากที่มีมูลค่าดังกล่าวอีกครั้งหนึ่งในวันลงนามในสัญญา

(๔) กรณีที่ผู้ยื่นข้อเสนอไม่มีมูลค่าสุทธิของกิจการหรือทุนจดทะเบียน หรือมีแต่ไม่เพียงพอที่จะ เข้ายื่นข้อเสนอ ผู้ยื่นข้อเสนอสามารถขอวงเงินสินเชื่อ โดยต้องมีวงเงินสินเชื่อ ๑ ใน ๔ ของมูลค่างบประมาณของโครงการหรือรายการที่ยื่นข้อเสนอในครั้งนั้น (สินเชื่อที่ธนาคารภายในประเทศ หรือบริษัทเงินทุนหรือบริษัทเงินทุนหลักทรัพย์ที่ได้รับอนุญาตให้ประกอบกิจการเงินทุนเพื่อการพาณิชย์ และประกอบธุรกิจ

คำประกันตามประกาศของธนาคารแห่งประเทศไทย ตามรายชื่อบริษัทเงินทุนที่ธนาคารแห่งประเทศไทยแจ้ง
เวียนให้ทราบ โดยพิจารณาจากยอดเงินรวมของวงเงินสินเชื่อที่สำนักงานใหญ่รับรอง หรือที่สำนักงานสาขา
รับรอง (กรณีได้รับมอบอำนาจจากสำนักงานใหญ่) ซึ่งออกให้แก่ผู้ยื่นข้อเสนอ นับถึงวันยื่นข้อเสนอไม่เกิน ๙๐
วัน)

(๕) กรณีตาม (๑) - (๔) ยกเว้นสำหรับกรณีดังต่อไปนี้

(๕.๑) กรณีที่ผู้ยื่นข้อเสนอเป็นหน่วยงานของรัฐ

(๕.๒) นิติบุคคลที่จัดตั้งขึ้นตามกฎหมายไทยที่อยู่ระหว่างการฟื้นฟูกิจการตาม
พระราชบัญญัติล้มละลาย (ฉบับที่ ๑๐) พ.ศ. ๒๕๖๑

(๕.๓) งานจ้างก่อสร้าง ที่กรมบัญชีกลางได้ขึ้นทะเบียนผู้ประกอบการงานก่อสร้าง
แล้ว และงานจ้างก่อสร้างที่หน่วยงานของรัฐได้มีการจัดทำบัญชีผู้ประกอบการงานก่อสร้างที่มีคุณสมบัติ
เบื้องต้นไว้แล้ว ก่อนวันที่พระราชบัญญัติการจัดซื้อจัดจ้างและการบริหารพัสดุภาครัฐมีผลใช้บังคับ
ผู้ยื่นข้อเสนอต้องยื่นข้อเสนอและเสนอราคาทางระบบจัดซื้อจัดจ้างภาครัฐด้วยอิเล็กทรอนิกส์
ในวันที่ ระหว่างเวลา น. ถึง น.

ผู้สนใจสามารถขอรับเอกสารประกวดราคาอิเล็กทรอนิกส์ โดยดาวน์โหลดเอกสารทางระบบ
จัดซื้อจัดจ้างภาครัฐด้วยอิเล็กทรอนิกส์ หัวข้อ ค้นหาประกาศจัดซื้อจัดจ้างได้ตั้งแต่วันที่ประกาศจนถึงวันเสนอ
ราคา

ผู้ยื่นข้อเสนอสามารถจัดเตรียมเอกสารข้อเสนอได้ตั้งแต่วันที่ประกาศจนถึงวันเสนอราคา

ผู้สนใจสามารถดูรายละเอียดได้ที่เว็บไซต์ www.saraburipao.go.th หรือ www.gprocurement.go.th หรือสอบถามทางโทรศัพท์หมายเลข ๐๓๖ ๖๗๙ ๗๗๘ ในวันและเวลาราชการ

ประกาศ ณ วันที่ กันยายน พ.ศ. ๒๕๖๗



(นายธนภุต อัคระสัมปณณะ)

รองนายกองค์การบริหารส่วนจังหวัด ปฏิบัติราชการแทน

นายกองค์การบริหารส่วนจังหวัดสระบุรี



เอกสารประกวดราคาจ้างก่อสร้างด้วยการประกวดราคาอิเล็กทรอนิกส์ (e-bidding)

เลขที่

ประกวดราคาจ้างก่อสร้างโครงการก่อสร้างสนามกีฬาชุมชน จำนวน ๒ แห่ง ด้วยวิธีประกวดราคา

อิเล็กทรอนิกส์ (e-bidding)

ตามประกาศ องค์การบริหารส่วนจังหวัดสระบุรี

ลงวันที่

กันยายน ๒๕๖๗

องค์การบริหารส่วนจังหวัดสระบุรี ซึ่งต่อไปนี้จะเรียกว่า "องค์การบริหารส่วนจังหวัดสระบุรี" มีความประสงค์จะ ประกวดราคาจ้างก่อสร้างโครงการก่อสร้างสนามกีฬาชุมชน จำนวน ๒ แห่ง ด้วยวิธีประกวดราคาอิเล็กทรอนิกส์ (e-bidding) โดยมีรายละเอียดแต่ละแห่ง ดังต่อไปนี้

๑. ก่อสร้างสนามกีฬาชุมชน บริเวณศูนย์การเรียนรู้เศรษฐกิจพอเพียง เทศบาลตำบลมวกเหล็ก อำเภอมวกเหล็ก จังหวัดสระบุรี เพื่อจ่ายเป็นค่าก่อสร้างสนามกีฬาชุมชน บริเวณศูนย์การเรียนรู้เศรษฐกิจพอเพียงเทศบาลตำบลมวกเหล็ก อำเภอมวกเหล็ก จังหวัดสระบุรี ได้แก่

- ๑) สนามกีฬาฟุตบอล
- ๒) สนามกีฬาวอลเลย์บอล
- ๓) สนามกีฬาเปตอง
- ๔) สนามกีฬาเซปักตะกร้อ
- ๕) ลานปูนวางเครื่องออกกำลังกาย
- ๖) ลู่วิ่งสังเคราะห์
- ๗) ลานวางสนามเด็กเล่น
- ๘) โถงทางเข้าสนาม

พร้อมครุภัณฑ์กีฬาและเครื่องออกกำลังกายที่ได้มาตรฐานและวัสดุอุปกรณ์อื่นๆ ที่เกี่ยวข้อง ตามแบบแปลน ขององค์การบริหารส่วนจังหวัดสระบุรี ที่ อ ๑๒/๒๕๖๖

๒. ก่อสร้างสนามกีฬาชุมชน ภายในโรงเรียนเทพ (รุ่งเรืองประชาสามัคคี) เพื่อจ่ายเป็นค่าก่อสร้างสนามกีฬาชุมชน ภายในโรงเรียนเทพ (รุ่งเรืองประชาสามัคคี) ได้แก่

- ๑) สนามกีฬาฟุตบอล
- ๒) สนามกีฬาวอลเลย์บอล
- ๓) สนามกีฬาเปตอง
- ๔) สนามกีฬาเซปักตะกร้อ

๕) ลานปูนวางเครื่องออกกำลังกาย

๖) ลานวางสนามเด็กเล่น

พร้อมครุภัณฑ์กีฬาและเครื่องออกกำลังกายที่ได้มาตรฐานและวัสดุอุปกรณ์อื่นๆ ที่เกี่ยวข้อง ตามแบบแปลน ขององค์การบริหารส่วนจังหวัดสระบุรี ที่ อ ๑๑/๒๕๖๖ (แก้ไขครั้งที่ ๑) โดยมีข้อแนะนำและข้อกำหนด ดังต่อไปนี้

๑. เอกสารแนบท้ายเอกสารประกวดราคาอิเล็กทรอนิกส์

๑.๑ ร่างรายละเอียดขอบเขตของงานทั้งโครงการ (Terms of Reference : TOR)

๑.๒ แบบใบเสนอราคาที่กำหนดไว้ในระบบจัดซื้อจัดจ้างภาครัฐด้วยอิเล็กทรอนิกส์

๑.๓ แบบสัญญาจ้างก่อสร้าง

๑.๔ แบบหนังสือค้ำประกัน

(๑) หลักประกันการเสนอราคา

(๒) หลักประกันสัญญา

๑.๕ สูตรการปรับราคา

๑.๖ บทนิยาม

(๑) ผู้ที่มีผลประโยชน์ร่วมกัน

(๒) การขัดขวางการแข่งขันอย่างเป็นธรรม

๑.๗ แบบบัญชีเอกสารที่กำหนดไว้ในระบบจัดซื้อจัดจ้างภาครัฐด้วยอิเล็กทรอนิกส์

(๑) บัญชีเอกสารส่วนที่ ๑

(๒) บัญชีเอกสารส่วนที่ ๒

๑.๘ แผนการใช้วัสดุที่ผลิตภายในประเทศและแผนการใช้เหล็กที่ผลิตภายในประเทศ

๑.๙ แผนการทำงาน

๒. คุณสมบัติของผู้ยื่นข้อเสนอ

๒.๑ มีความสามารถตามกฎหมาย

๒.๒ ไม่เป็นบุคคลล้มละลาย

๒.๓ ไม่อยู่ระหว่างเลิกกิจการ

๒.๔ ไม่เป็นบุคคลซึ่งอยู่ระหว่างถูกระงับการยื่นข้อเสนอหรือทำสัญญากับหน่วยงานของรัฐไว้ชั่วคราว เนื่องจากเป็นผู้ที่ไม่ผ่านเกณฑ์การประเมินผลการปฏิบัติงานของผู้ประกอบการตามระเบียบที่รัฐมนตรีว่าการกระทรวงการคลังกำหนดตามที่ประกาศเผยแพร่ในระบบเครือข่ายสารสนเทศของกรมบัญชีกลาง

๒.๕ ไม่เป็นบุคคลซึ่งถูกระงับชื่อไว้ในบัญชีรายชื่อผู้ทำงานและได้แจ้งเวียนชื่อให้เป็นผู้ทำงานของหน่วยงานของรัฐในระบบเครือข่ายสารสนเทศของกรมบัญชีกลาง ซึ่งรวมถึงนิติบุคคลที่ผู้ทำงานเป็นหุ้นส่วนผู้จัดการ กรรมการผู้จัดการ ผู้บริหาร ผู้มีอำนาจในการดำเนินงานในกิจการของนิติบุคคลนั้นด้วย

๒.๖ มีคุณสมบัติและไม่มีลักษณะต้องห้ามตามที่คณะกรรมการนโยบายการจัดซื้อ

จัดจ้าง และการบริหารพัสดุภาครัฐกำหนดในราชกิจจานุเบกษา

๒.๗ เป็นนิติบุคคลผู้มีอาชีพรับจ้างงานที่ประกวดราคาอิเล็กทรอนิกส์ดังกล่าว

๒.๘ ไม่เป็นผู้มีผลประโยชน์ร่วมกันกับผู้ยื่นข้อเสนอรายอื่นที่เข้ายื่นข้อเสนอให้แก่ องค์การบริหารส่วนจังหวัดสระบุรี ณ วันประกาศประกวดราคาอิเล็กทรอนิกส์ หรือไม่เป็นผู้กระทำการอันเป็นการขัดขวาง การแข่งขันอย่างเป็นธรรมในการประกวดราคาอิเล็กทรอนิกส์ครั้งนี้

๒.๙ ไม่เป็นผู้ได้รับเอกสิทธิ์หรือความคุ้มกัน ซึ่งอาจปฏิเสธไม่ยอมขึ้นศาลไทย เว้นแต่ รัฐบาล ของผู้ยื่นข้อเสนอได้มีคำสั่งให้สละเอกสิทธิ์และความคุ้มกันเช่นนั้น

๒.๑๐ ผู้ยื่นข้อเสนอต้องมีผลงานก่อสร้างประเภทเดียวกันกับผลงานที่ประกวดราคา จ้าง ก่อสร้างในวงเงินไม่น้อยกว่า ๒,๕๐๐,๐๐๐.๐๐ บาท (สองล้านห้าแสนบาทถ้วน) และเป็นผลงานที่เป็น คู่สัญญาโดยตรงกับหน่วยงานของรัฐ หรือหน่วยงานเอกชนที่ องค์การบริหารส่วนจังหวัดสระบุรี เชื้อถือ

๒.๑๑ กิจการร่วมค้าที่ยื่นข้อเสนอในรูปแบบของ "กิจการร่วมค้า" ต้องมีคุณสมบัติดังนี้ กรณีที่ข้อตกลงระหว่างผู้เข้าร่วมค้ากำหนดให้ผู้เข้าร่วมค้ารายใดรายหนึ่งเป็นผู้ เข้าร่วมค้าหลัก ข้อตกลงระหว่างผู้เข้าร่วมค้าจะต้องมีการกำหนดสัดส่วนหน้าที่และความรับผิดชอบในปริมาณ งาน สิ่งของหรือมูลค่าตามสัญญาของผู้เข้าร่วมค้าหลักมากกว่าผู้เข้าร่วมค้ารายอื่นทุกราย

กรณีที่ข้อตกลงระหว่างผู้เข้าร่วมค้ากำหนดให้ผู้เข้าร่วมค้ารายใดรายหนึ่งเป็นผู้ เข้าร่วมค้าหลัก กิจการร่วมค่านั้นต้องใช้ผลงานของผู้เข้าร่วมค้าหลักรายเดียวเป็นผลงานของกิจการร่วมค้าที่ยื่น ข้อเสนอ

สำหรับข้อตกลงระหว่างผู้เข้าร่วมค้าที่ไม่ได้กำหนดให้ผู้เข้าร่วมค้ารายใดเป็นผู้เข้า ร่วมค้าหลัก ผู้เข้าร่วมค้าทุกรายจะต้องมีคุณสมบัติครบถ้วนตามเงื่อนไขที่กำหนดไว้ในเอกสารเชิญชวน หรือ หนังสือเชิญชวน

กรณีที่ข้อตกลงระหว่างผู้เข้าร่วมค้ากำหนดให้มีการมอบหมายผู้เข้าร่วมค้ารายใด รายหนึ่งเป็นผู้ยื่นข้อเสนอ ในนามกิจการร่วมค้า การยื่นข้อเสนอดังกล่าวไม่ต้องมีหนังสือมอบอำนาจ

สำหรับข้อตกลงระหว่างผู้เข้าร่วมค้าที่ไม่ได้กำหนดให้ผู้เข้าร่วมค้ารายใดเป็นผู้ยื่น ข้อเสนอ ผู้เข้าร่วมค้าทุกรายจะต้องลงลายมือชื่อในหนังสือมอบอำนาจให้ผู้เข้าร่วมค้ารายใดรายหนึ่งเป็นผู้ยื่น ข้อเสนอ ในนามกิจการร่วมค้า

๒.๑๒ ผู้ยื่นข้อเสนอต้องลงทะเบียนที่มีข้อมูลถูกต้องครบถ้วนในระบบจัดซื้อจัดจ้างภาค รัฐด้วย อิเล็กทรอนิกส์ (Electronic Government Procurement : e-GP) ของกรมบัญชีกลาง

๒.๑๓ ผู้ยื่นข้อเสนอต้องมีมูลค่าสุทธิของกิจการ ดังนี้

(๑) กรณีผู้ยื่นข้อเสนอเป็นนิติบุคคลที่จัดตั้งขึ้นตามกฎหมายไทยซึ่งได้จดทะเบียน เกินกว่า ๑ ปี ต้องมีมูลค่าสุทธิของกิจการ จากผลต่างระหว่างสินทรัพย์สุทธิหักด้วยหนี้สินสุทธิ ที่ปรากฏในงบ แสดงฐานะการเงินที่มีการตรวจรับรองแล้ว ซึ่งจะต้องแสดงค่าเป็นบวก ๑ ปีสุดท้ายก่อนวันยื่นข้อเสนอ

(๒) กรณีผู้ยื่นข้อเสนอเป็นนิติบุคคลที่จัดตั้งขึ้นตามกฎหมายไทย ซึ่งยังไม่มี การ รายงานงบแสดงฐานะการเงินกับกรมพัฒนาธุรกิจการค้า ให้พิจารณาการกำหนดมูลค่าของทุนจดทะเบียน โดย

ผู้ยื่นข้อเสนอจะต้องมีทุนจดทะเบียนที่เรียกชำระมูลค่าหุ้นแล้ว ณ วันที่ยื่นข้อเสนอ ไม่ต่ำกว่า ๘ ล้านบาท

(๓) สำหรับการจัดซื้อจัดจ้างครั้งหนึ่งที่มีวงเงินเกิน ๕๐๐,๐๐๐ บาทขึ้นไป กรณีผู้ยื่นข้อเสนอเป็นบุคคลธรรมดา โดยพิจารณาจากหนังสือรับรองบัญชีเงินฝาก ไม่เกิน ๙๐ วันก่อนวันยื่นข้อเสนอ โดยต้องมีเงินฝากคงเหลือในบัญชีธนาคารเป็นมูลค่า ๑ ใน ๔ ของมูลค่างบประมาณของโครงการหรือรายการที่ยื่นข้อเสนอในแต่ละครั้ง และหากเป็นผู้ชนะการจัดซื้อจัดจ้างหรือเป็นผู้ได้รับการคัดเลือกจะต้องแสดงบัญชีเงินฝากที่มีมูลค่าดังกล่าวอีกครั้งหนึ่งในวันลงนามในสัญญา

(๔) กรณีที่ผู้ยื่นข้อเสนอไม่มีมูลค่าสุทธิของกิจการหรือทุนจดทะเบียน หรือมีแต่ไม่เพียงพอที่จะ เข้ายื่นข้อเสนอ ผู้ยื่นข้อเสนอสามารถขอวงเงินสินเชื่อ โดยต้องมีวงเงินสินเชื่อ ๑ ใน ๔ ของมูลค่างบประมาณของโครงการหรือรายการที่ยื่นข้อเสนอในครั้งนั้น (สินเชื่อที่ธนาคารภายในประเทศ หรือบริษัทเงินทุนหรือบริษัทเงินทุนหลักทรัพย์ที่ได้รับอนุญาตให้ประกอบกิจการเงินทุนเพื่อการพาณิชย์ และประกอบธุรกิจค้าประกันตามประกาศของธนาคารแห่งประเทศไทย ตามรายชื่อบริษัทเงินทุนที่ธนาคารแห่งประเทศไทยแจ้งเวียนให้ทราบ โดยพิจารณาจากยอดเงินรวมของวงเงินสินเชื่อที่สำนักงานใหญ่รับรอง หรือที่สำนักงานสาขารับรอง (กรณีได้รับมอบอำนาจจากสำนักงานใหญ่) ซึ่งออกให้แก่ผู้ยื่นข้อเสนอ นับถึงวันยื่นข้อเสนอไม่เกิน ๙๐ วัน)

(๕) กรณีตาม (๑) - (๔) ยกเว้นสำหรับกรณีดังต่อไปนี้

(๕.๑) กรณีที่ผู้ยื่นข้อเสนอเป็นหน่วยงานของรัฐ

(๕.๒) นิติบุคคลที่จัดตั้งขึ้นตามกฎหมายไทยที่อยู่ระหว่างการฟื้นฟูกิจการตามพระราชบัญญัติล้มละลาย (ฉบับที่ ๑๐) พ.ศ. ๒๕๖๑

(๕.๓) งานจ้างก่อสร้าง ที่กรมบัญชีกลางได้ขึ้นทะเบียนผู้ประกอบการงานก่อสร้างแล้ว และงานจ้างก่อสร้างที่หน่วยงานของรัฐได้มีการจัดทำบัญชีผู้ประกอบการงานก่อสร้างที่มีคุณสมบัติเบื้องต้นไว้แล้ว ก่อนวันที่พระราชบัญญัติการจัดซื้อจัดจ้างและการบริหารพัสดุภาครัฐมีผลใช้บังคับ

๓. หลักฐานการยื่นข้อเสนอ

ผู้ยื่นข้อเสนอจะต้องเสนอเอกสารหลักฐานยื่นมาพร้อมกับการเสนอราคาทางระบบจัดซื้อจัดจ้างภาครัฐด้วยอิเล็กทรอนิกส์ โดยแยกเป็น ๒ ส่วน คือ

๓.๑ ส่วนที่ ๑ อย่างน้อยต้องมีเอกสารดังต่อไปนี้

(๑) ในกรณีผู้ยื่นข้อเสนอเป็นนิติบุคคล

(ก) ห้างหุ้นส่วนสามัญหรือห้างหุ้นส่วนจำกัด ให้ยื่นสำเนาหนังสือรับรองการจดทะเบียนนิติบุคคล บัญชีรายชื่อหุ้นส่วนผู้จัดการ ผู้มีอำนาจควบคุม (ถ้ามี)

(ข) บริษัทจำกัดหรือบริษัทมหาชนจำกัด ให้ยื่นสำเนาหนังสือรับรองการจดทะเบียนนิติบุคคล หนังสือบริคณห์สนธิ บัญชีรายชื่อกรรมการผู้จัดการ ผู้มีอำนาจควบคุม (ถ้ามี) และบัญชีผู้ถือหุ้นรายใหญ่ (ถ้ามี)

(๒) ในกรณีผู้ยื่นข้อเสนอเป็นบุคคลธรรมดาหรือคณะบุคคลที่มีใช่นิติบุคคล ให้ยื่นสำเนาบัตรประจำตัวประชาชนของผู้ยื่น ข้อเสนอข้อตกลงที่แสดงถึงการเข้าเป็นหุ้นส่วน (ถ้ามี) สำเนาบัตร

ประจำตัวประชาชนของผู้เป็นหุ้นส่วน หรือสำเนาหนังสือเดินทางของผู้เป็นหุ้นส่วนที่มีได้ถือสัญชาติไทย

(๓) ในกรณีผู้ยื่นข้อเสนอเป็นผู้ยื่นข้อเสนอร่วมกันในฐานะเป็นผู้ร่วมค้า ให้ยื่นสำเนาสัญญาของการเข้าร่วมค้า และเอกสารตามที่ระบุไว้ใน (๑) หรือ (๒) ของผู้ร่วมค้า แล้วแต่กรณี

(๔) ผู้ยื่นข้อเสนอต้องแสดงหลักฐานเกี่ยวกับมูลค่าสุทธิของกิจการ ดังนี้

(๔.๑) ในกรณีผู้ยื่นข้อเสนอเป็นนิติบุคคล ให้ยื่นงบแสดงฐานะการเงินที่มีการรับรองแล้วของ ๑ ปีสุดท้ายก่อนวันยื่นข้อเสนอ โดยให้ยื่นขณะเข้าเสนอราคา

(๔.๒) ในกรณีผู้ยื่นข้อเสนอเป็นบุคคลธรรมดา ให้ยื่นหนังสือรับรองบัญชีเงินฝาก ไม่เกิน ๙๐ วัน นับถึงวันยื่นข้อเสนอหรือวันลงนามในสัญญา โดยให้ยื่นขณะเข้าเสนอราคา และจะต้องแสดงหนังสือรับรองบัญชีเงินฝากที่มีมูลค่าดังกล่าวอีกครั้งหนึ่งในวันลงนามในสัญญา

(๔.๓) กรณีที่ผู้ยื่นข้อเสนอไม่มีมูลค่าสุทธิของกิจการและทุนจดทะเบียน หรือมีแต่ไม่เพียงพอที่จะเข้ายื่นข้อเสนอ ให้ยื่นสำเนาหนังสือรับรองวงเงินสินเชื่อ (สินเชื่อที่ธนาคารภายในประเทศหรือบริษัทเงินทุนหรือบริษัทหลักทรัพย์ที่ได้รับอนุญาตให้ประกอบกิจการเงินทุนเพื่อการพาณิชย์และประกอบธุรกิจค้าประกัน ตามประกาศของธนาคารแห่งประเทศไทย ตามรายชื่อบริษัทเงินทุนที่ธนาคารแห่งประเทศไทยแจ้งเวียนให้ทราบ โดยพิจารณาจากยอดเงินรวมของวงเงินสินเชื่อที่สำนักงานใหญ่รับรองหรือที่สำนักงานสาขารับรอง (กรณีได้รับมอบอำนาจจากสำนักงานใหญ่) ซึ่งออกให้แก่ผู้ยื่นข้อเสนอ นับถึงวันยื่นข้อเสนอไม่เกิน ๙๐ วัน)

(๕) สำเนาใบสำคัญแสดงการจดทะเบียนห้างหุ้นส่วนบริษัท พร้อมรับรองสำเนาถูกต้อง

(๖) สำเนาใบทะเบียนภาษีมูลค่าเพิ่ม พร้อมรับรองสำเนาถูกต้อง

(๗) บัญชีเอกสารส่วนที่ ๑ ทั้งหมดที่ได้ยื่นพร้อมกับการเสนอราคาทางระบบจัดซื้อจัดจ้างภาครัฐด้วยอิเล็กทรอนิกส์ ตามแบบในข้อ ๑.๗ (๑) โดยไม่ต้องแนบในรูปแบบ PDF File (Portable Document Format)

ทั้งนี้ เมื่อผู้ยื่นข้อเสนอดำเนินการแนบไฟล์เอกสารตามบัญชีเอกสารส่วนที่ ๑ ครบถ้วน ถูกต้องแล้ว ระบบจัดซื้อจัดจ้างภาครัฐด้วยอิเล็กทรอนิกส์จะสร้างบัญชีเอกสารส่วนที่ ๑ ตามแบบในข้อ ๑.๗ (๑) ให้โดยผู้ยื่นข้อเสนอไม่ต้องแนบบัญชีเอกสารส่วนที่ ๑ ดังกล่าวในรูปแบบ PDF File (Portable Document Format)

๓.๒ ส่วนที่ ๒ อย่างน้อยต้องมีเอกสารดังต่อไปนี้

(๑) ในกรณีที่ผู้ยื่นข้อเสนอมอบอำนาจให้บุคคลอื่นกระทำการแทนให้แนบหนังสือมอบอำนาจซึ่งติดอากรแสตมป์ตามกฎหมาย โดยมีหลักฐานแสดงตัวตนของผู้มอบอำนาจและผู้รับมอบอำนาจ ทั้งนี้หากผู้รับมอบอำนาจเป็นบุคคลธรรมดาต้องเป็นผู้ที่บรรลุนิติภาวะตามกฎหมายแล้วเท่านั้น

(๒) หลักประกันการเสนอราคา ตามข้อ ๕

(๓) สำเนาหนังสือรับรองผลงานก่อสร้าง

(๔) สำเนาใบขึ้นทะเบียนผู้ประกอบการวิสาหกิจขนาดกลางและขนาดย่อม

(SMEs) (ถ้ามี)

(๕) บัญชีเอกสารส่วนที่ ๒ ทั้งหมดที่ได้ยื่นพร้อมกับการเสนอราคาทางระบบจัดซื้อจัดจ้างภาครัฐด้วยอิเล็กทรอนิกส์ตามแบบในข้อ ๑.๗ (๒) โดยไม่ต้องแนบในรูปแบบ PDF File (Portable Document Format)

ทั้งนี้ เมื่อผู้ยื่นข้อเสนอดำเนินการแนบไฟล์เอกสารตามบัญชีเอกสารส่วนที่ ๒ ครบถ้วน ถูกต้องแล้ว ระบบจัดซื้อจัดจ้างภาครัฐด้วยอิเล็กทรอนิกส์จะสร้างบัญชีเอกสารส่วนที่ ๒ ตามแบบในข้อ ๑.๗ (๒) ให้โดยผู้ยื่นข้อเสนอไม่ต้องแนบบัญชีเอกสารส่วนที่ ๒ ดังกล่าวในรูปแบบ PDF File (Portable Document Format)

๔. การเสนอราคา

๔.๑ ผู้ยื่นข้อเสนอต้องยื่นข้อเสนอ และเสนอราคาทางระบบจัดซื้อจัดจ้างภาครัฐด้วยอิเล็กทรอนิกส์ตามที่กำหนดไว้ในเอกสารประกวดราคาอิเล็กทรอนิกส์นี้ โดยไม่มีเงื่อนไขใดๆ ทั้งสิ้น และจะต้องกรอกข้อความให้ถูกต้องครบถ้วน พร้อมทั้งหลักฐานแสดงตัวตนและทำการยืนยันตัวตนของผู้ยื่นข้อเสนอ โดยไม่ต้องแนบบใบเสนอราคาในรูปแบบ PDF File (Portable Document Format)

๔.๒ ให้ผู้ยื่นข้อเสนอกรอกรายละเอียดการเสนอราคาในใบเสนอราคาตามแบบเอกสารประกวดราคาจังก่อสร้างด้วยวิธีประกวดราคาอิเล็กทรอนิกส์ (e-bidding) ข้อ ๑.๒ ให้ครบถ้วน โดยไม่ต้องยื่น ใบแจ้งปริมาณงานและราคาและใบบัญชีรายการก่อสร้าง ในรูปแบบ PDF File (Portable Document Format)

ในการเสนอราคาให้เสนอราคาเป็นเงินบาทและเสนอราคาได้เพียงครั้งเดียวและราคาเดียว โดยเสนอราคารวม หรือราคาต่อหน่วย หรือราคาต่อรายการ ตามเงื่อนไขที่ระบุไว้ท้ายใบเสนอราคาให้ถูกต้อง ทั้งนี้ ราคารวมที่เสนอจะต้องตรงกันทั้งตัวเลขและตัวหนังสือ ถ้าตัวเลขและตัวหนังสือไม่ตรงกัน ให้ถือตัวหนังสือเป็นสำคัญ โดยคิดราคารวมทั้งสิ้นซึ่งรวมค่าภาษีมูลค่าเพิ่ม ภาษีอากรอื่น และค่าใช้จ่ายทั้งปวงไว้แล้ว

ราคาที่เสนอจะต้องเสนอกำหนดยื่นราคาไม่น้อยกว่า ๓๐๐ วัน ตั้งแต่วันเสนอราคาโดยภายในกำหนดยื่นราคา ผู้ยื่นข้อเสนอต้องรับผิดชอบราคาที่ตนได้เสนอไว้และจะถอนการเสนอราคาไม่ได้

๔.๓ ผู้ยื่นข้อเสนอจะต้องเสนอกำหนดเวลาดำเนินการก่อสร้างแล้วเสร็จไม่เกิน ๒๗๐ วัน นับถัดจากวันลงนามในสัญญาจ้าง หรือวันที่ได้รับหนังสือแจ้งจาก องค์การบริหารส่วนจังหวัดสระบุรี ให้เริ่มทำงาน

๔.๔ ผู้ยื่นข้อเสนอต้องนำเอกสารในส่วนที่เป็นสาระสำคัญที่มีปริมาณมากและเป็นอุปสรรคในการนำเข้าสู่ระบบได้แก่ ผู้ยื่นข้อเสนอจะต้องนำตัวอย่างครุภัณฑ์มาแสดงให้เห็นคณะกรรมการพิจารณาผลประกวดราคาอิเล็กทรอนิกส์ พร้อมสรุปจำนวนเอกสารดังกล่าวมาส่ง ณ องค์การบริหารส่วนจังหวัดสระบุรี ภายใน ๓ วันนับถัดจากวันเสนอราคา โดยผู้ยื่นข้อเสนอต้องลงลายมือชื่อ พร้อมประทับตรานิติบุคคล (ถ้ามี) กำกับในเอกสารนั้นด้วย และ upload ไฟล์แบบสรุปจำนวนเอกสารในรูปแบบ PDF File (Portable

Document Format) ผ่านระบบจัดซื้อจัดจ้างภาครัฐด้วยอิเล็กทรอนิกส์ เพื่อประโยชน์ต่อหน่วยงานในการ
ตรวจทดลอง โดยนำตัวอย่างครุภัณฑ์มาแสดงให้เห็นคณะกรรมการพิจารณาผลฯ พิจารณาในรายการโดยราย
ละเอียด ให้เป็นไปตามคุณลักษณะของประกาศฯ จำนวน ๑๒ รายการ ซึ่งมีรายการดังต่อไปนี้

๔.๔.๑ อุปกรณ์ฝึกกล้ามเนื้อหลังส่วนบน ชนิดดึงเข้าแบบไฮดรอลิก จำนวน ๑ เครื่อง

๔.๔.๒ อุปกรณ์ฝึกกล้ามเนื้อท้อง แบบโค้ง จำนวน ๑ เครื่อง

๔.๔.๓ อุปกรณ์ฝึกก้าว เดิน และวิ่ง ไร้แรงกระแทก จำนวน ๑ เครื่อง

๔.๔.๔ อุปกรณ์เสริมสร้างความแข็งแรงกล้ามเนื้อแขน ขา และลำตัว
จำนวน ๑ เครื่อง

๔.๔.๕ เครื่องฝึกกล้ามเนื้อแบบดึงเข้า ชนิดเลื่อนแผ่นน้ำหนัก จำนวน ๑ เครื่อง

๔.๔.๖ อุปกรณ์ฝึกกล้ามเนื้อทั่วร่างกาย แบบไฮดรอลิก จำนวน ๑ เครื่อง

๔.๔.๗ เครื่องฝึกกล้ามเนื้อขาที่ใช้ในการทรงตัว ซ้าย - ขวา จำนวน ๑ เครื่อง

๔.๔.๘ เครื่องฝึกระบบประสาทและกล้ามเนื้อในขณะเดินแนวราบ
จำนวน ๑ เครื่อง

๔.๔.๙ เก้าอี้จำนวนไม่น้อยกว่า ๒ ตัว (จากรายการอัฒจันทร์ ๒๔ ที่นั่ง)

จำนวน ๑ ชุด

๔.๔.๑๐ เปตองสแตนเลสสำหรับเด็ก น้ำหนัก ๖๐๐ กรัม เส้นผ่านศูนย์กลาง

๖๕ มม. จำนวน ๑ ชุด

๔.๔.๑๑ เสาคู่รถอเนกประสงค์แบบเคลื่อนย้ายได้ จำนวน ๑ ชุด

๔.๔.๑๒ ชั้นพลาสติกรูปห้าเหลี่ยมหรือหกเหลี่ยมที่มีช่องมือจับ (จากรายการโดมปีน
ป้ายครึ่งวงกลม) จำนวน ๑ ชั้น

๔.๕ ก่อนเสนอราคา ผู้ยื่นข้อเสนอควรตรวจดูร่างสัญญา ร่างรายละเอียดขอบเขตของ
งานทั้งโครงการ (Terms of Reference : TOR) ให้ถี่ถ้วนและเข้าใจเอกสารประกวดราคาจ้างอิเล็กทรอนิกส์
ทั้งหมดเสียก่อนที่จะตกลงยื่นข้อเสนอตามเงื่อนไขในเอกสารประกวดราคาจ้างอิเล็กทรอนิกส์

๔.๖ ผู้ยื่นข้อเสนอจะต้องยื่นข้อเสนอและเสนอราคาทางระบบจัดซื้อจัดจ้างภาครัฐ
ด้วย อิเล็กทรอนิกส์ในวันที่ ระหว่างเวลา น. ถึง น. และเวลาในการเสนอราคาให้
ถือตามเวลาของระบบจัดซื้อจัดจ้างภาครัฐด้วยอิเล็กทรอนิกส์เป็นเกณฑ์

เมื่อพ้นกำหนดเวลายื่นข้อเสนอและเสนอราคาแล้ว จะไม่รับเอกสารการยื่นข้อเสนอ และ
การเสนอราคาใดๆ โดยเด็ดขาด

๔.๗ ผู้ยื่นข้อเสนอต้องจัดทำเอกสารสำหรับการเสนอราคาในรูปแบบ
ไฟล์เอกสาร ประเภท PDF File (Portable Document Format) โดยผู้ยื่นข้อเสนอต้องเป็นผู้รับผิดชอบตรวจ
สอบความครบถ้วน ถูกต้อง และชัดเจนของเอกสาร PDF File ก่อนที่จะยืนยันการเสนอราคา แล้วจึงส่งข้อมูล
(Upload) เพื่อเป็นการเสนอราคาให้แก่องค์การบริหารส่วนจังหวัดสระบุรี ผ่านทางระบบจัดซื้อจัดจ้างภาครัฐ
ด้วยอิเล็กทรอนิกส์

๔.๘ คณะกรรมการพิจารณาผลการประกวดราคาอิเล็กทรอนิกส์จะดำเนินการตรวจสอบ คุณสมบัติของผู้ยื่นข้อเสนอแต่ละรายว่า เป็นผู้ยื่นข้อเสนอที่มีผลประโยชน์ร่วมกันกับผู้ยื่นข้อเสนอรายอื่นตามข้อ ๑.๖ (๑) หรือไม่ หากปรากฏว่าผู้ยื่นข้อเสนอรายใดเป็นผู้ยื่นข้อเสนอที่มีผลประโยชน์ร่วมกันกับผู้ยื่นข้อเสนอรายอื่น คณะกรรมการฯ จะตัดรายชื่อผู้ยื่นข้อเสนอราคาที่มีผลประโยชน์ร่วมกันนั้นออกจากการเป็นผู้ยื่นข้อเสนอ

หากปรากฏต่อคณะกรรมการพิจารณาผลการประกวดราคาอิเล็กทรอนิกส์ว่า ก่อนหรือในขณะที่มีการพิจารณาข้อเสนอ มีผู้ยื่นข้อเสนอรายใดกระทำการอันเป็นการขัดขวางการแข่งขันอย่างเป็นธรรมตาม ข้อ ๑.๖ (๒) และคณะกรรมการฯ เชื่อว่ามีการกระทำการอันเป็นการขัดขวางการแข่งขันอย่างเป็นธรรม คณะกรรมการฯ จะตัดรายชื่อผู้ยื่นข้อเสนอรายนั้นออกจากการเป็นผู้ยื่นข้อเสนอ และองค์การบริหารส่วนจังหวัดสระบุรี จะพิจารณาลงโทษผู้ยื่นข้อเสนอดังกล่าวเป็นผู้ทำงาน เว้นแต่ องค์การบริหารส่วนจังหวัดสระบุรี จะพิจารณาเห็นว่า ผู้ยื่นข้อเสนอรายนั้น มิใช่เป็นผู้ริเริ่มให้มีการกระทำความผิดและได้ให้ความร่วมมือเป็นประโยชน์ต่อการพิจารณาขององค์การบริหารส่วนจังหวัดสระบุรี

๔.๙ ผู้ยื่นข้อเสนอจะต้องปฏิบัติ ดังนี้

- (๑) ปฏิบัติตามเงื่อนไขที่ระบุไว้ในเอกสารประกวดราคาอิเล็กทรอนิกส์
- (๒) ราคาที่เสนอจะต้องเป็นราคาที่รวมภาษีมูลค่าเพิ่ม และภาษีอื่นๆ (ถ้ามี) รวมค่าใช้จ่ายที่ส่งไปเรียบร้อยแล้ว
- (๓) ผู้ยื่นข้อเสนอจะต้องลงทะเบียนเพื่อเข้าสู่กระบวนการเสนอราคา ตามวัน เวลา ที่กำหนด
- (๔) ผู้ยื่นข้อเสนอจะถอนการเสนอราคาที่เสนอแล้วไม่ได้
- (๕) ผู้ยื่นข้อเสนอต้องศึกษาและทำความเข้าใจในระบบและวิธีการเสนอราคา

ด้วยวิธีประกวดราคาอิเล็กทรอนิกส์ ของกรมบัญชีกลางที่แสดงไว้ในเว็บไซต์ www.gprocurement.go.th

๔.๑๐ คู่สัญญาต้องจัดทำแผนการทำงานมาให้ภายใน ๓ วัน นับถัดจากวันลงนามในสัญญา โดยจัดทำแผนการทำงานตามเอกสารแนบท้ายเอกสารประกวดราคาอิเล็กทรอนิกส์ เว้นแต่เป็นกรณีสัญญาที่มีวงเงินไม่เกิน ๕๐๐,๐๐๐ บาท ทั้งนี้ แผนการทำงานให้ถือเป็นเอกสารส่วนหนึ่งของสัญญา

๔.๑๑ ผู้ยื่นข้อเสนอที่เป็นผู้ชนะการเสนอราคาต้องจัดทำแผนการใช้พัสดุที่ผลิตในประเทศและแผนการใช้เหล็กที่ผลิตในประเทศ โดยยื่นให้หน่วยงานของรัฐภายใน ๖๐ วัน นับถัดจากวันลงนามในสัญญา

๕. หลักประกันการเสนอราคา

ผู้ยื่นข้อเสนอต้องวางหลักประกันการเสนอราคาพร้อมกับการเสนอราคาทางระบบการจัดซื้อจัดจ้างภาครัฐด้วยอิเล็กทรอนิกส์ โดยใช้หลักประกันอย่างหนึ่งอย่างใดดังต่อไปนี้ จำนวน ๒,๕๔๐,๐๐๐.๐๐ บาท (สองล้านห้าแสนสี่หมื่นบาทถ้วน)

๕.๑ เช็คหรือดราฟท์ที่ธนาคารเซ็นส่งจ่าย ซึ่งเป็นเช็คหรือดราฟท์ลงวันที่ที่ใช่เช็คหรือดราฟท์นั้นชำระต่อเจ้าหน้าที่ในวันที่ยื่นข้อเสนอ หรือก่อนวันนั้นไม่เกิน ๓ วันทำการ

๕.๒ หนังสือคำประกันอิเล็กทรอนิกส์ของธนาคารภายในประเทศตามแบบที่คณะกรรมการนโยบายกำหนด

๕.๓ พันธบัตรรัฐบาลไทย

๕.๔ หนังสือคำประกันของบริษัทเงินทุนหรือบริษัทเงินทุนหลักทรัพย์ที่ได้รับอนุญาตให้ ประกอบกิจการเงินทุนเพื่อการพาณิชย์และประกอบธุรกิจค้าประกันตามประกาศของธนาคารแห่งประเทศไทย ตามรายชื่อบริษัทเงินทุนที่ธนาคารแห่งประเทศไทยแจ้งเวียนให้ทราบ โดยอนุโลมให้ใช้ตามตัวอย่างหนังสือคำประกันของธนาคารที่คณะกรรมการนโยบายกำหนด

กรณีที่ผู้ยื่นข้อเสนอ นำเช็คหรือตราพท์ที่ธนาคารสั่งจ่ายหรือพันธบัตรรัฐบาลไทยหรือหนังสือคำประกันของบริษัทเงินทุนหรือบริษัทเงินทุนหลักทรัพย์ มาวางเป็นหลักประกันการเสนอราคาจะต้อง ส่งต้นฉบับเอกสารดังกล่าวมาให้องค์การบริหารส่วนจังหวัดสระบุรีตรวจสอบความถูกต้องในวันที่ ระยะเวลา น. ถึง น.

กรณีที่ผู้ยื่นข้อเสนอที่ยื่นข้อเสนอในรูปแบบของ "กิจการร่วมค้า" ประสงค์จะใช้หนังสือคำประกันอิเล็กทรอนิกส์ของธนาคารในประเทศเป็นหลักประกันการเสนอราคาให้ระบุชื่อผู้เข้าร่วมค้ายรายที่ สัญญาร่วมค้ากำหนดให้เป็นผู้เข้ายื่นข้อเสนอกับหน่วยงานของรัฐเป็นผู้ยื่นข้อเสนอ

หลักประกันการเสนอราคาตามข้อนี้ องค์กรการบริหารส่วนจังหวัดสระบุรีจะคืนให้ผู้ยื่นข้อเสนอหรือผู้ค้าประกันภายใน ๑๕ วัน นับถัดจากวันที่องค์การบริหารส่วนจังหวัดสระบุรีได้พิจารณาเห็นชอบ รายงานผลคัดเลือกผู้ชนะการประกวดราคาเรียบร้อยแล้ว เว้นแต่ผู้ยื่นข้อเสนอรายที่คัดเลือกไว้ซึ่งเสนอราคาต่ำสุดหรือได้คะแนนรวมสูงสุดไม่เกิน ๓ ราย ให้คืนได้ต่อเมื่อได้ทำสัญญาหรือข้อตกลง หรือผู้ยื่นข้อเสนอได้พ้นจากข้อผูกพันแล้ว

การคืนหลักประกันการเสนอราคา ไม่ว่าในกรณีใด ๆ จะคืนให้โดยไม่มีดอกเบี้ย

๖. หลักเกณฑ์และสิทธิในการพิจารณา

๖.๑ การพิจารณาผลการยื่นข้อเสนอประกวดราคาอิเล็กทรอนิกส์ครั้งนี้ องค์กรการบริหารส่วนจังหวัดสระบุรีจะพิจารณาตัดสินโดยใช้หลักเกณฑ์ ราคา

๖.๒ การพิจารณาผู้ชนะการยื่นข้อเสนอ

กรณีใช้หลักเกณฑ์ราคาในการพิจารณาผู้ชนะการยื่นข้อเสนอ องค์กรการบริหารส่วนจังหวัดสระบุรี จะพิจารณาจาก ราคารวม

๖.๓ หากผู้ยื่นข้อเสนอรายใดมีคุณสมบัติไม่ถูกต้องตามข้อ ๒ หรือยื่นหลักฐานการยื่นข้อเสนอไม่ถูกต้อง หรือไม่ครบถ้วนตามข้อ ๓ หรือยื่นข้อเสนอไม่ถูกต้องตามข้อ ๔ แล้ว คณะกรรมการพิจารณาผล การประกวดราคาอิเล็กทรอนิกส์จะไม่รับพิจารณาข้อเสนอของผู้ยื่นข้อเสนอรายนั้น เว้นแต่ ผู้ยื่นข้อเสนอรายใดเสนอเอกสารทางเทคนิคหรือรายละเอียดคุณลักษณะเฉพาะของพัสดุที่จะจ้างไม่ครบถ้วน หรือเสนอรายละเอียดแตกต่างไปจากเงื่อนไขที่องค์การบริหารส่วนจังหวัดสระบุรีกำหนดไว้ในประกาศและเอกสาร

ประกวดราคาอิเล็กทรอนิกส์ ในส่วนที่มีใช้สาระสำคัญและความแตกต่างกัน ไม่มีผลทำให้เกิดการได้เปรียบเสียเปรียบ ต่อผู้ยื่นข้อเสนอรายอื่น หรือเป็นการผิดพลาดเล็กน้อย คณะกรรมการฯ อาจพิจารณาผ่อนปรนการตัดสิทธิ ผู้ยื่นข้อเสนอรายนั้น

๖.๔ องค์การบริหารส่วนจังหวัดสระบุรีสงวนสิทธิไม่พิจารณาข้อเสนอของผู้ยื่นข้อเสนอโดยไม่มีการผ่อนผัน ในกรณีดังต่อไปนี้

(๑) ไม่กรอกชื่อผู้ยื่นข้อเสนอในการเสนอราคาทางระบบจัดซื้อจัดจ้าง ด้วยอิเล็กทรอนิกส์

(๒) เสนอรายละเอียดแตกต่างไปจากเงื่อนไขที่กำหนดในเอกสารประกวดราคา อิเล็กทรอนิกส์ที่เป็นสาระสำคัญ หรือมีผลทำให้เกิดความได้เปรียบเสียเปรียบแก่ผู้ยื่นข้อเสนอรายอื่น

๖.๕ ในการตัดสินใจประกวดราคาอิเล็กทรอนิกส์หรือในการทำสัญญา คณะกรรมการพิจารณาผลการประกวดราคาอิเล็กทรอนิกส์หรือองค์การบริหารส่วนจังหวัดสระบุรี มีสิทธิให้ผู้ยื่นข้อเสนอชี้แจงข้อเท็จจริงเพิ่มเติมได้ องค์การบริหารส่วนจังหวัดสระบุรีมีสิทธิที่จะไม่รับข้อเสนอ ไม่รับราคา หรือไม่ทำสัญญา หากข้อเท็จจริงดังกล่าวไม่เหมาะสมหรือไม่ถูกต้อง

๖.๖ องค์การบริหารส่วนจังหวัดสระบุรีทรงไว้ซึ่งสิทธิที่จะไม่รับราคาต่ำสุด หรือราคาหนึ่งราคาใด หรือราคาข้อเสนอทั้งหมดก็ได้ และอาจพิจารณาเลือกจ้างในจำนวน หรือขนาด หรือเฉพาะรายการหนึ่งรายการใด หรืออาจจะยกเลิก การประกวดราคาอิเล็กทรอนิกส์โดยไม่พิจารณาจัดจ้างเลยก็ได้ สุดแต่จะพิจารณา ทั้งนี้ เพื่อประโยชน์ของทางราชการเป็นสำคัญ และให้ถือว่าการตัดสินใจของ องค์การบริหารส่วนจังหวัดสระบุรีเป็นเด็ดขาด ผู้ยื่นข้อเสนอจะเรียกร้องค่าใช้จ่าย หรือค่าเสียหายใดๆ มิได้ รวมทั้ง องค์การบริหารส่วนจังหวัดสระบุรีจะพิจารณายกเลิกการประกวดราคาอิเล็กทรอนิกส์และลงโทษผู้ยื่นข้อเสนอเป็นผู้ทำงาน ไม่ว่าจะเป็นผู้ยื่นข้อเสนอที่ได้รับการคัดเลือกหรือไม่ก็ตาม หากมีเหตุที่เชื่อได้ว่าผู้ยื่นข้อเสนอกระทำการโดยไม่สุจริต เช่น การเสนอเอกสารอันเป็นเท็จ หรือใช้ข้อมูลคลาดเคลื่อน หรือบิดเบือนข้อมูลอื่นมาเสนอราคาแทน เป็นต้น

ในกรณีที่ผู้ยื่นข้อเสนอรายที่เสนอราคาต่ำสุด เสนอราคาต่ำจนคาดหมายได้ว่าไม่อาจดำเนินงานตามเอกสารประกวดราคาอิเล็กทรอนิกส์ได้ คณะกรรมการพิจารณาผลการประกวดราคาอิเล็กทรอนิกส์หรือองค์การบริหารส่วนจังหวัดสระบุรี จะให้ผู้ยื่นข้อเสนอชี้แจงและแสดงหลักฐานที่ทำให้เชื่อว่า ผู้ยื่นข้อเสนอสามารถดำเนินงานตามเอกสารประกวดราคาอิเล็กทรอนิกส์ให้เสร็จสมบูรณ์ หากคำชี้แจงไม่เป็นที่รับฟังได้ องค์การบริหารส่วนจังหวัดสระบุรี มีสิทธิที่จะไม่รับข้อเสนอหรือไม่รับราคาของผู้ยื่นข้อเสนอรายนั้น ทั้งนี้ ผู้ยื่นเสนอดังกล่าวไม่มีสิทธิเรียกร้องค่าใช้จ่ายหรือค่าเสียหายใดๆ จากองค์การบริหารส่วนจังหวัดสระบุรี

๖.๗ ก่อนลงนามในสัญญา องค์การบริหารส่วนจังหวัดสระบุรี อาจประกาศยกเลิกการประกวดราคาอิเล็กทรอนิกส์ หากปรากฏว่ามีการกระทำที่เข้าลักษณะผู้ยื่นข้อเสนอที่ชนะการประกวดราคา

หรือที่ได้รับการคัดเลือกมีผลประโยชน์ร่วมกัน หรือมีส่วนได้เสียกับผู้ยื่นข้อเสนอรายอื่น หรือขัดขวางการ
แข่งขันอย่างเป็นธรรม หรือสมยอมกันกับผู้ยื่นข้อเสนอรายอื่น หรือเจ้าหน้าที่ในการเสนอราคา หรือถือว่า
กระทำการทุจริตอื่นใดในการเสนอราคา

๖.๘ หากผู้ยื่นข้อเสนอซึ่งเป็นผู้ประกอบการ SMEs เสนอราคาสูงกว่าราคาต่ำสุดของ
ผู้ยื่นข้อเสนอรายอื่นที่ไม่เกินร้อยละ ๑๐ ให้หน่วยงานของรัฐจัดซื้อจัดจ้างกับผู้ประกอบการ SMEs ดังกล่าว
โดยจัดเรียงลำดับผู้ยื่นข้อเสนอซึ่งเป็นผู้ประกอบการ SMEs ซึ่งเสนอราคาสูงกว่าราคาต่ำสุดของผู้ยื่นข้อเสนอ
รายอื่นไม่เกินร้อยละ ๑๐ ที่จะเรียกมาทำสัญญาไม่เกิน ๓ ราย

ผู้ยื่นข้อเสนอที่เป็นกิจการร่วมค้าที่จะได้สิทธิตามวรรคหนึ่ง ผู้เข้าร่วมค้าทุกราย
จะต้องเป็นผู้ประกอบการ SMEs

ทั้งนี้ ผู้ประกอบการ SMEs ที่ได้แต้มต่อด้านราคาตามวรรคหนึ่ง จะต้องมี
วงเงินสัญญาสะสมตามปีปฏิทินรวมกับราคาที่เสนอในครั้งแล้ว มีมูลค่ารวมกันไม่เกินมูลค่าของรายได้ตาม
ขนาดที่ขึ้นทะเบียนไว้กับ สสว.

๖.๙ หากผู้ยื่นข้อเสนอซึ่งมิใช่ผู้ประกอบการ SMEs แต่เป็นบุคคลธรรมดาที่ถือสัญชาติ
ไทยหรือนิติบุคคลที่จัดตั้งขึ้นตามกฎหมายไทยเสนอราคาสูงกว่าราคาต่ำสุดของผู้ยื่นข้อเสนอซึ่งเป็น
บุคคลธรรมดาที่มีได้ถือสัญชาติไทยหรือนิติบุคคลที่จัดตั้งขึ้นตามกฎหมายของต่างประเทศไม่เกินร้อยละ ๓ ให้
จัดซื้อจัดจ้างกับบุคคลธรรมดาที่ถือสัญชาติไทยหรือนิติบุคคลที่จัดตั้งขึ้นตามกฎหมายไทยดังกล่าว

ผู้ยื่นข้อเสนอที่เป็นกิจการร่วมค้าที่จะได้สิทธิตามวรรคหนึ่ง ผู้เข้าร่วมค้าทุกราย
จะต้องเป็นบุคคลธรรมดาที่ถือสัญชาติไทยหรือนิติบุคคลที่จัดตั้งขึ้นตามกฎหมายไทย

๗. การทำสัญญาจ้างก่อสร้าง

ผู้ชนะการประกวดราคาอิเล็กทรอนิกส์จะต้องทำสัญญาจ้างตามแบบสัญญา ดังระบุ
ในข้อ ๑.๓ หรือทำข้อตกลงเป็นหนังสือกับองค์การบริหารส่วนจังหวัดสระบุรี ภายใน ๗ วัน นับถัดจากวันที่ได้
รับแจ้ง และจะต้องวางหลักประกันสัญญาเป็นจำนวนเงินเท่ากับร้อยละ ๕ ของราคาค่าจ้างที่ประกวดราคา
อิเล็กทรอนิกส์ ให้องค์การบริหารส่วนจังหวัดสระบุรียึดถือไว้ในขณะทำสัญญาโดยใช้หลักประกันอย่างหนึ่ง
อย่างใด ดังต่อไปนี้

๗.๑ เงินสด

๗.๒ เช็คหรือตราพดที่ธนาคารเซ็นสั่งจ่าย ซึ่งเป็นเช็คหรือตราพดลงวันที่ที่ใช่เช็คหรือ
ตราพดนั้น ชำระต่อเจ้าหน้าที่ในวันทำสัญญา หรือก่อนวันนั้นไม่เกิน ๓ วันทำการ

๗.๓ หนังสือค้ำประกันของธนาคารภายในประเทศ ตามตัวอย่างที่คณะกรรมการ
นโยบายกำหนด ดังระบุในข้อ ๑.๔ (๒) หรือจะเป็นหนังสือค้ำประกันอิเล็กทรอนิกส์ตามวิธีการที่กรมบัญชีกลาง
กำหนด

๗.๔ หนังสือค้ำประกันของบริษัทเงินทุน หรือบริษัทเงินทุนหลักทรัพย์ที่ได้รับอนุญาต
ให้ประกอบกิจการเงินทุนเพื่อการพาณิชย์และประกอบธุรกิจค้ำประกันตามประกาศของธนาคารแห่งประเทศไทย
ตามรายชื่อบริษัทเงินทุนที่ธนาคารแห่งประเทศไทยแจ้งเวียนให้ทราบ โดยอนุโลมให้ใช้ตามตัวอย่าง

หนังสือค้ำประกันของธนาคารที่คณะกรรมการนโยบายกำหนด ดังระบุในข้อ ๑.๔ (๒)

๗.๕ พันธบัตรรัฐบาลไทย

หลักประกันนี้จะคืนให้ โดยไม่มีดอกเบี้ยภายใน ๑๕ วันนับถัดจากวันที่ผู้ชนะการประกวดราคาอิเล็กทรอนิกส์ (ผู้รับจ้าง) พ้นจากข้อผูกพันตามสัญญาจ้างแล้ว

๘. ค่าจ้างและการจ่ายเงิน

องค์การบริหารส่วนจังหวัดสระบุรี จะจ่ายค่าจ้างซึ่งได้รวมภาษีมูลค่าเพิ่มตลอดจนภาษีอากรอื่น ๆ และค่าใช้จ่ายที่ส่งด้วยแล้วโดยถือราคาเหมารวมเป็นเกณฑ์และกำหนดการจ่ายเงินเป็นจำนวน ๔ งวด ดังนี้

งวดที่ ๑ เป็นจำนวนเงินในอัตราร้อยละ ๑๕ ของค่าจ้าง เมื่อผู้รับจ้างได้ปฏิบัติงานก่อสร้างสนามกีฬาชุมชน บริเวณศูนย์การเรียนรู้เศรษฐกิจพอเพียง เทศบาลตำบลมวกเหล็ก อำเภอมวกเหล็ก จังหวัดสระบุรี โดยมีรายละเอียด ดังนี้

ในขณะที่ผู้รับจ้าง ดำเนินการก่อสร้าง ให้จัดทำรั้วกันพื้นที่ก่อสร้างตลอดแนวเขตก่อสร้างจนกว่าการดำเนินงานจะแล้วเสร็จ

งานโครงสร้าง

- งานดินทั้งหมด แล้วเสร็จ
- งานฐานราก - งานเสาตอม่อ ทั้งหมดแล้วเสร็จ
- งานพื้น คสล. - งานบันได ทั้งหมดแล้วเสร็จ
- งานวางระบายน้ำ ทั้งหมดแล้วเสร็จ
- งานระบบสุขาภิบาล ทั้งหมดแล้วเสร็จ

ให้แล้วเสร็จภายใน ๙๐ วัน

งวดที่ ๒ เป็นจำนวนเงินในอัตราร้อยละ ๑๐ ของค่าจ้าง เมื่อผู้รับจ้างได้ปฏิบัติงานก่อสร้างสนามกีฬาชุมชน บริเวณศูนย์การเรียนรู้เศรษฐกิจพอเพียง เทศบาลตำบลมวกเหล็ก อำเภอมวกเหล็ก จังหวัดสระบุรี โดยมีรายละเอียด ดังนี้

งานสถาปัตยกรรม

- งานรั้วเหล็กทั้งหมดแล้วเสร็จ
- งานทาสีกันสนิม ทั้งหมดแล้วเสร็จ
- งานฉาบปูน ทั้งหมดแล้วเสร็จ
- งานตกแต่งผิวพื้นทั้งหมดแล้วเสร็จ
- งานติดตั้งระบบไฟฟ้า ทั้งหมดแล้วเสร็จ
- งานติดตั้งครุภัณฑ์อุปกรณ์ ทั้งหมดแล้วเสร็จ
- งานปรับภูมิทัศน์ ทั้งหมดแล้วเสร็จ
- ทำการทดสอบการใช้งานของระบบสาธารณูปโภคต่างๆ จนใช้งานได้เรียบร้อยสมบูรณ์

นอกจากนี้ให้ทำการก่อสร้างส่วนอื่น ๆ ที่เหลือทั้งหมดให้แล้วเสร็จเรียบร้อย ถูกต้อง ให้เรียบร้อย

- ตกแต่งผิวพื้นทั้งหมดแล้วเสร็จ

เก็บทำความสะอาดบริเวณสถานที่ก่อสร้างให้เป็นระเบียบเรียบร้อยหรือให้คณะกรรมการตรวจรับพัสดุได้ตรวจรับไว้เป็นที่เรียบร้อยแล้ว ให้แล้วเสร็จภายใน ๑๕๐ วัน

งวดที่ ๓ เป็นจำนวนเงินในอัตราร้อยละ ๔๕ ของค่าจ้าง เมื่อผู้รับจ้างได้ปฏิบัติงานก่อสร้างสนามกีฬาชุมชน ภายในโรงเรียนกรุงเทพ (รุ่งเรืองประชาสามัคคี) โดยมีรายละเอียด ดังนี้

ในขณะที่ผู้รับจ้างดำเนินการก่อสร้าง ให้จัดทำรั้วกันพื้นที่ก่อสร้างตลอดแนวเขตก่อสร้าง จนกว่าการดำเนินงานจะแล้วเสร็จ

งานโครงสร้าง

- งานดินทั้งหมด แล้วเสร็จ

- งานฐานราก - งานเสาตอม่อ ทั้งหมดแล้วเสร็จ

- งานพื้น คสล. - งานบันได ทั้งหมดแล้วเสร็จ

ให้แล้วเสร็จภายใน ๒๑๐ วัน

งวดที่ ๔ (งวดสุดท้าย) เป็นจำนวนเงินในอัตราร้อยละ ๓๐ ของค่าจ้าง เมื่อผู้รับจ้างได้ปฏิบัติงานก่อสร้างสนามกีฬาชุมชนภายในโรงเรียนกรุงเทพ (รุ่งเรืองประชาสามัคคี) โดยมีรายละเอียด ดังต่อไปนี้

งานสถาปัตยกรรม

- งานรั้วเหล็ก ทั้งหมดแล้วเสร็จ

- งานทาสีกันสนิม ทั้งหมดแล้วเสร็จ

- งานฉาบปูน ทั้งหมดแล้วเสร็จ

- งานตกแต่งผิวพื้น ทั้งหมดแล้วเสร็จ

- งานติดตั้งระบบไฟฟ้า ทั้งหมดแล้วเสร็จ

- งานติดตั้งครุภัณฑ์ อุปกรณ์ ทั้งหมดแล้วเสร็จ

- งานปรับภูมิทัศน์ ทั้งหมดแล้วเสร็จ

- ทำการทดสอบการใช้งานของระบบสาธารณูปโภคต่าง ๆ จนใช้งานได้เรียบร้อย สมบูรณ์ นอกจากนี้ให้ทำการก่อสร้างส่วนอื่น ๆ ที่เหลือทั้งหมดให้แล้วเสร็จ เรียบร้อย ถูกต้อง ให้เรียบร้อย

- ตกแต่งผิวพื้นทั้งหมดแล้วเสร็จ

- เก็บทำความสะอาด บริเวณสถานที่ก่อสร้างให้เป็นระเบียบเรียบร้อยหรือให้คณะกรรมการตรวจรับพัสดุ ได้ตรวจรับไว้เป็นที่เรียบร้อยแล้ว ให้แล้วเสร็จภายใน ๒๗๐ วัน

หมายเหตุ : กำหนดระยะเวลาแล้วเสร็จ ภายใน ๒๗๐ วัน แบ่งงวดงานเป็น ๔ งวด ทั้งนี้ผู้รับจ้างสามารถส่งมอบงานงวดใดงวดหนึ่งก่อนหรือหลังหรือพร้อมกันที่หลายงวด โดยไม่ต้องเรียงลำดับ

๙. อัตราค่าปรับ

ค่าปรับตามสัญญาจ้างแนบท้ายเอกสารประกวดราคาอิเล็กทรอนิกส์นี้ หรือข้อตกลงจ้าง เป็นหนังสือจะกำหนด ดังนี้

๙.๑ กรณีที่ผู้รับจ้างนำงานที่รับจ้างไปจ้างช่วงให้ผู้อื่นทำอีกทอดหนึ่งโดยไม่ได้รับอนุญาตจากองค์การบริหารส่วนจังหวัดสระบุรี จะกำหนดค่าปรับสำหรับการฝ่าฝืนดังกล่าวเป็นจำนวนร้อยละ ๑๐.๐๐ ของวงเงินของงานจ้างช่วงนั้น

๙.๒ กรณีที่ผู้รับจ้างปฏิบัติผิดสัญญาจ้างก่อสร้าง นอกเหนือจากข้อ ๙.๑ จะกำหนดค่าปรับเป็นรายวันเป็นจำนวนเงินตายตัวในอัตราร้อยละ ๐.๑๐ ของราคางานจ้าง

๑๐. การรับประกันความชำรุดบกพร่อง

ผู้ชนะการประกวดราคาอิเล็กทรอนิกส์ซึ่งได้ทำสัญญาจ้าง ตามแบบ ดังระบุในข้อ ๑.๓ หรือข้อตกลงจ้างเป็นหนังสือแล้วแต่กรณี จะต้องรับประกันความชำรุดบกพร่องของงานจ้างที่เกิดขึ้นภายในระยะเวลา ไม่น้อยกว่า ๒ ปี นับถัดจากวันที่องค์การบริหารส่วนจังหวัดสระบุรีได้รับมอบงาน โดยต้องรับผิดชอบซ่อมแซมแก้ไขให้ใช้การได้ดีดังเดิมภายใน ๑๕ วัน นับถัดจากวันที่ได้รับแจ้งความชำรุดบกพร่อง

๑๑. ข้อสงวนสิทธิในการยื่นข้อเสนอและอื่น ๆ

๑๑.๑ เงินค่าจ้างสำหรับงานจ้างครั้งนี้ ได้มาจากเงินงบประมาณประจำปี พ.ศ. ๒๕๖๗ , บัญชีแก้ไขเปลี่ยนแปลงคำชี้แจงงบประมาณรายจ่ายประจำปีงบประมาณ พ.ศ.๒๕๖๗ ครั้งที่ ๑/๒๕๖๗ อนุมัติเมื่อวันที่ ๒๐ ธันวาคม ๒๕๖๖ และบัญชีโอนเงินงบประมาณรายจ่ายประจำปีงบประมาณ พ.ศ.๒๕๖๗ ครั้งที่ ๒/๒๕๖๗ อนุมัติเมื่อวันที่ ๒๑ ธันวาคม ๒๕๖๖

การลงนามในสัญญาจะกระทำต่อเมื่อ องค์การบริหารส่วนจังหวัดสระบุรีได้รับอนุมัติเงิน ค่าก่อสร้างจากเงินงบประมาณประจำปี พ.ศ. ๒๕๖๗, บัญชีแก้ไขเปลี่ยนแปลงคำชี้แจงงบประมาณรายจ่ายประจำปีงบประมาณ พ.ศ.๒๕๖๗ ครั้งที่ ๑/๒๕๖๗ อนุมัติเมื่อวันที่ ๒๐ ธันวาคม ๒๕๖๖ และบัญชีโอนเงินงบประมาณรายจ่ายประจำปีงบประมาณ พ.ศ.๒๕๖๗ ครั้งที่ ๒/๒๕๖๗ อนุมัติเมื่อวันที่ ๒๑ ธันวาคม ๒๕๖๖ แล้วเท่านั้น

๑๑.๒ เมื่อองค์การบริหารส่วนจังหวัดสระบุรีได้คัดเลือกผู้ยื่นข้อเสนอรายใดให้เป็นผู้รับจ้าง และได้ตกลงจ้าง ตามการประกวดราคาอิเล็กทรอนิกส์แล้ว ถ้าผู้รับจ้างจะต้องส่งหรือนำสิ่งของมาเพื่อ งานจ้างดังกล่าวเข้ามาจากต่างประเทศ และของนั้นต้องนำเข้ามาโดยทางเรือในเส้นทางที่มีเรือไทยเดินอยู่ และสามารถให้บริการรับขนได้ตามที่รัฐมนตรีว่าการกระทรวงคมนาคมประกาศกำหนด ผู้ยื่นข้อเสนอซึ่งเป็นผู้รับจ้างจะต้องปฏิบัติตามกฎหมายว่าด้วยการส่งเสริมการพาณิชย์ ดังนี้

(๑) แจ้งการส่งหรือนำสิ่งของดังกล่าวเข้ามาจากต่างประเทศต่อกรมเจ้าท่า ภายใน ๗ วัน นับตั้งแต่วันที่ผู้รับจ้างส่งหรือซื้อของจากต่างประเทศ เว้นแต่เป็นของที่รัฐมนตรีว่าการกระทรวงคมนาคมประกาศยกเว้นให้บรรทุกโดยเรืออื่นได้

(๒) จัดการให้สิ่งของดังกล่าวบรรทุกโดยเรือไทย หรือเรือที่มีสิทธิเช่นเดียวกับเรือไทยจากต่างประเทศมายังประเทศไทย เว้นแต่จะได้รับอนุญาตจากกรมเจ้าท่า ให้บรรทุกสิ่งของนั้น โดยเรืออื่น ที่มีใช้เรือไทย ซึ่งจะต้องได้รับอนุญาตเช่นนั้นก่อนบรรทุกของลงเรืออื่น หรือเป็นของที่รัฐมนตรีว่าการกระทรวงคมนาคมประกาศยกเว้นให้บรรทุกโดยเรืออื่น

(๓) ในกรณีที่ไม่ปฏิบัติตาม (๑) หรือ (๒) ผู้รับจ้างจะต้องรับผิดชอบตามกฎหมายว่า

ด้วยการส่งเสริมการพาณิชย์

๑๑.๓ ผู้ยื่นข้อเสนอซึ่งองค์การบริหารส่วนจังหวัดสระบุรีได้คัดเลือกแล้ว ไม่ไปทำสัญญาหรือข้อตกลงจ้างเป็นหนังสือภายในเวลาที่กำหนดตั้งระบุไว้ในข้อ ๗ องค์การบริหารส่วนจังหวัดสระบุรี จะริบหลักประกันการยื่นข้อเสนอ หรือเรียกธำจจากผู้ออกหนังสือค้ำประกัน การยื่นข้อเสนอทันที และอาจพิจารณาเรียกธำจให้ชดใช้ความเสียหายอื่น (ถ้ามี) รวมทั้งจะพิจารณาให้เป็นผู้ทำงาน ตามระเบียบกระทรวงการคลังว่าด้วยการจัดซื้อจัดจ้างและการบริหารพัสดุภาครัฐ

๑๑.๔ องค์การบริหารส่วนจังหวัดสระบุรีสงวนสิทธิ์ที่จะแก้ไขเพิ่มเติมเงื่อนไข หรือข้อกำหนดในแบบสัญญาหรือข้อตกลงจ้างเป็นหนังสือให้เป็นไปตามความเห็นของสำนักงานอัยการสูงสุด (ถ้ามี)

๑๑.๕ ในกรณีที่เอกสารแนบท้ายเอกสารประกวดราคาอิเล็กทรอนิกส์นี้ มีความขัดหรือแย้งกันผู้ยื่นข้อเสนอจะต้องปฏิบัติตามคำวินิจฉัยขององค์การบริหารส่วนจังหวัดสระบุรี คำวินิจฉัยดังกล่าวให้ถือเป็นที่สุด และ ผู้ยื่นข้อเสนอไม่มีสิทธิเรียกร้องค่าใช้จายใดๆ เพิ่มเติม

๑๑.๖ องค์การบริหารส่วนจังหวัดสระบุรี อาจประกาศยกเลิกการจัดจ้างในกรณีต่อไปนี้ ได้ โดยที่ผู้ยื่นข้อเสนอจะเรียกร้องค่าเสียหายใดๆ จากองค์การบริหารส่วนจังหวัดสระบุรีไม่ได้

(๑) องค์การบริหารส่วนจังหวัดสระบุรีไม่ได้รับการจัดสรรเงินที่จะใช้ในการจัดจ้างหรือได้รับจัดสรรแต่ไม่เพียงพอที่จะทำการจัดจ้างครั้งนี้ต่อไป

(๒) มีการกระทำที่เข้าลักษณะผู้ยื่นข้อเสนอที่ชนะการจัดจ้างหรือที่ได้รับการคัดเลือกมี ผลประโยชน์ร่วมกัน หรือมีส่วนได้เสียกับผู้ยื่นข้อเสนอรายอื่น หรือขัดขวางการแข่งขันอย่างเป็นธรรมหรือสมยอมกันกับผู้ยื่นข้อเสนอรายอื่น หรือเจ้าหน้าที่ในการเสนอราคา หรือส่อว่ากระทำการทุจริตอื่นใดในการเสนอราคา

(๓) การทำการจัดจ้างครั้งนี้ต่อไปอาจก่อให้เกิดความเสียหายแก่องค์การบริหารส่วนจังหวัดสระบุรี หรือกระทบต่อประโยชน์สาธารณะ

(๔) กรณีอื่นในทำนองเดียวกับ (๑) (๒) หรือ (๓) ตามที่กำหนดในกฎกระทรวงซึ่งออกตามความในกฎหมายว่าด้วยการจัดซื้อจัดจ้างและการบริหารพัสดุภาครัฐ

๑๒. การปรับราคาค่างานก่อสร้าง

การปรับราคาค่างานก่อสร้างตามสูตรการปรับราคาดังระบุในข้อ ๑.๕ จะนำมาใช้ในกรณีที่ ค่างานก่อสร้างลดลงหรือเพิ่มขึ้น โดยวิธีการต่อไปนี้

ตามเงื่อนไข หลักเกณฑ์ สูตรและวิธีคำนวณที่ใช้กับสัญญาแบบปรับราคาได้ตามมติ คณะรัฐมนตรีเมื่อวันที่ ๒๒ สิงหาคม ๒๕๓๒ เรื่อง การพิจารณาช่วยเหลือผู้ประกอบการก่อสร้าง ตามหนังสือสำนักเลขาธิการคณะรัฐมนตรี ที่ นร ๐๒๐๓/ว ๑๐๙ ลงวันที่ ๒๔ สิงหาคม ๒๕๓๒

สูตรการปรับราคา (สูตรค่า K) จะต้องคงที่ที่ระดับที่กำหนดไว้ในวันแล้วเสร็จตามที่ กำหนดไว้ในสัญญา หรือภายในระยะเวลาที่องค์การบริหารส่วนจังหวัดสระบุรีได้ขยายออกไป โดยจะใช้สูตร

ของทางราชการที่ได้รับในข้อ ๑.๕ ดังนี้

$$K ๑ = ๐.๒๕ + ๐.๑๕ * It / Io + ๐.๑๐ * Ct / Co + ๐.๔๐ * Mt / Mo + ๐.๑๐ * St / So$$

St/So

๑๓. มาตรฐานฝีมือช่าง

เมื่อองค์การบริหารส่วนจังหวัดสระบุรีได้คัดเลือกผู้ยื่นข้อเสนอรายใดให้เป็นผู้รับจ้างและได้ตกลงจ้างก่อสร้าง ตามประกาศนี้แล้วผู้ยื่นข้อเสนอจะต้องตกลงว่าในการปฏิบัติงานก่อสร้างดังกล่าว ผู้ยื่นข้อเสนอจะต้องมีและใช้ผู้มีวุฒิบัตรระดับ ปวช. ปวส. และปวท. หรือเทียบเท่าจากสถาบันการศึกษาที่ ก.พ. รับรองให้เข้ารับราชการได้ ในอัตราไม่ต่ำกว่าร้อยละ ๑ ของแต่ละสาขาช่างแต่จะต้องมีจำนวนช่างอย่างน้อย ๑ คน ในแต่ละสาขาช่าง ดังต่อไปนี้

๑๓.๑ ช่างก่อสร้าง/ช่างโยธา

๑๔. การปฏิบัติตามกฎหมายและระเบียบ

ในระหว่างระยะเวลาการก่อสร้าง ผู้ยื่นข้อเสนอที่ได้รับการคัดเลือกให้เป็นผู้รับจ้างต้องปฏิบัติ ตามหลักเกณฑ์ที่กฎหมายและระเบียบได้กำหนดไว้โดยเคร่งครัด

๑๕. การประเมินผลการปฏิบัติงานของผู้ประกอบการ

องค์การบริหารส่วนจังหวัดสระบุรี สามารถนำผลการปฏิบัติงานแล้วเสร็จตามสัญญาของผู้ยื่นข้อเสนอที่ได้รับการคัดเลือกให้ เป็นผู้รับจ้างเพื่อนำมาประเมินผลการปฏิบัติงานของผู้ประกอบการ

ทั้งนี้ หากผู้ยื่นข้อเสนอที่ได้รับการคัดเลือกไม่ผ่านเกณฑ์ที่กำหนดจะถูกระงับการยื่นข้อเสนอหรือทำสัญญากับองค์การบริหารส่วนจังหวัดสระบุรี ไว้ชั่วคราว

องค์การบริหารส่วนจังหวัดสระบุรี



กันยายน ๒๕๖๗



บันทึกข้อความ

ส่วนราชการ กองการศึกษา ศาสนา และวัฒนธรรม ฝ่ายส่งเสริมการศึกษา โทร. ๐-๓๖๓๔-๐๑๘๐

ที่ สบ ๕๑๐๐๘/๓๐๖๖

วันที่ ๒๔ กรกฎาคม ๒๕๖๗

เรื่อง รายงานขอความเห็นชอบการจัดทำแบบบูรณาการงานก่อสร้าง

เรียน นายกองคํการบริหารส่วนจังหวัดสระบุรี

ตามคำสั่งองค์การบริหารส่วนจังหวัดสระบุรี ที่ ๙๒๖/๒๕๖๗ ลงวันที่ ๒๒ เมษายน ๒๕๖๗ เรื่อง การแต่งตั้งคณะกรรมการจัดทำแบบบูรณาการงานก่อสร้าง และกำหนดราคากลาง สำหรับประกวดราคาจ้างก่อสร้างโครงการก่อสร้างสนามกีฬาชุมชน จำนวน ๒ แห่ง ด้วยวิธีประกวดราคาอิเล็กทรอนิกส์ (e-bidding) ดังนี้

๑. โครงการก่อสร้างสนามกีฬาชุมชน บริเวณศูนย์การเรียนรู้เศรษฐกิจพอเพียงเทศบาลตำบลมวกเหล็ก อำเภอมวกเหล็ก จังหวัดสระบุรี ตามข้อบัญญัติองค์การบริหารส่วนจังหวัดสระบุรี งบประมาณรายจ่ายประจำปีงบประมาณ พ.ศ. ๒๕๖๗ หน้า ๒๕๕ วงเงินงบประมาณ ๓๓,๐๐๐,๐๐๐.-บาท (สามสิบล้านบาทถ้วน)

๒. โครงการก่อสร้างสนามกีฬาชุมชน ภายในโรงเรียนเทพ (รุ่งเรืองประชาสามัคคี) ตามข้อบัญญัติองค์การบริหารส่วนจังหวัด งบประมาณรายจ่ายประจำปีงบประมาณ พ.ศ. ๒๕๖๗ ขององค์การบริหารส่วนจังหวัดสระบุรี หน้า ๒๕๖ และบัญชีแก้ไขเปลี่ยนแปลงคำชี้แจงงบประมาณรายจ่ายประจำปีงบประมาณ พ.ศ. ๒๕๖๗ ครั้งที่ ๑/๒๕๖๗ อนุมัติ เมื่อวันที่ ๒๐ เดือน ธันวาคม พ.ศ. ๒๕๖๖ วงเงินงบประมาณ ๑๗,๘๐๐,๐๐๐ บาท (สิบเจ็ดล้านแปดแสนบาทถ้วน) รวมจำนวน ๒ แห่ง เป็นจำนวนเงินทั้งสิ้น ๕๐,๘๐๐,๐๐๐ บาท (ห้าสิบล้านแปดแสนบาทถ้วน)

ขอเรียนว่า คณะกรรมการจัดทำแบบบูรณาการงานก่อสร้างฯ ได้ดำเนินการจัดทำแบบบูรณาการงานก่อสร้างโครงการดังกล่าวฯ เสร็จเรียบร้อยแล้ว รายละเอียดตามเอกสารที่แนบมาพร้อมนี้

จึงเรียนมาเพื่อโปรดพิจารณาให้ความเห็นชอบ แบบบูรณาการงานก่อสร้างฯ ดังกล่าว และลงนามในบันทึกฉบับนี้ แจ้งกองพัสดุและทรัพย์สินเพื่อพิจารณาดำเนินการต่อไป

(ลงชื่อ)

(นายจирพล บุญลือ)
หัวหน้าฝ่ายสาธารณูปโภค

ประธานกรรมการ

ความคิดเห็นของผู้อำนวยการกองการศึกษา

(นายรัศมีศิลป์ นุศลสาร)

(ลงชื่อ)

(นายพรชัย แก้วขงวัน)
วิศวกรโยธาชำนาญการพิเศษ (วช.)

กรรมการ

ผู้อำนวยการกองการศึกษา ศาสนา และวัฒนธรรม

ความคิดเห็นของรองปลัดองค์การบริหารส่วนจังหวัด

(นางทิตยาพร เพชรประดับ)

รองปลัดองค์การบริหารส่วนจังหวัดสระบุรี

(ลงชื่อ)

(นายมารุต ชาวสวน)
วิศวกรโยธาชำนาญการพิเศษ (วช.)

กรรมการ

ความคิดเห็นของปลัดองค์การบริหารส่วนจังหวัด

(นางสาวนิภา ประชีพฉายา)

ปลัดองค์การบริหารส่วนจังหวัดสระบุรี

๓๐ ก.ค. ๒๕๖๗

(ลงชื่อ)

(นายสนธยา สนนอก)
นักพัฒนาการกีฬาปฏิบัติกร

กรรมการ

ความคิดเห็นของนายกองคํการบริหารส่วนจังหวัดสระบุรี

(นายชนกฤต อัดทะสัมพันธ์)

รองนายกองคํการบริหารส่วนจังหวัด ปฏิบัติราชการแทน

นายกองคํการบริหารส่วนจังหวัดสระบุรี

รายละเอียดแบบรูปการก่อสร้าง
โครงการก่อสร้างสนามกีฬาชุมชน บริเวณศูนย์การเรียนรู้เศรษฐกิจพอเพียงเทศบาลตำบลมวกเหล็ก
อำเภอมวกเหล็ก จังหวัดสระบุรี

และ /

โครงการก่อสร้างสนามกีฬาชุมชน ภายในโรงเรียนเทพ (รุ่งเรืองประชาสามัคคี)

๑. ความเป็นมา

ตามที่องค์การบริหารส่วนจังหวัดสระบุรี มีความประสงค์ดำเนิน โครงการก่อสร้างสนามกีฬาชุมชน บริเวณศูนย์การเรียนรู้เศรษฐกิจพอเพียงเทศบาลตำบลมวกเหล็ก อำเภอมวกเหล็ก จังหวัดสระบุรี และโครงการก่อสร้างสนามกีฬาชุมชน ภายในโรงเรียนเทพ (รุ่งเรืองประชาสามัคคี) เพื่อให้ประชาชนในพื้นที่ที่มีสนามกีฬาที่ได้มาตรฐานสำหรับออกกำลังกายและเล่นกีฬา เป็นการใช้เวลาว่างให้เกิดประโยชน์ และเป็นพื้นที่สร้างสรรค์เชิงบวก อีกทั้งยังเป็นการขยายโอกาสให้ประชาชนเข้าถึงการบริการทางการกีฬาและนันทนาการได้อย่างเสมอภาคและทั่วถึง เป็นการพัฒนาคุณภาพชีวิตของประชาชนในชุมชน

๒. วัตถุประสงค์

๑. เพื่อให้มีสถานที่สำหรับออกกำลังกาย ใช้เวลาว่างให้เกิดประโยชน์ และเป็นพื้นที่สร้างสรรค์เชิงบวก
๒. เพื่อเป็นศูนย์กลางในการออกกำลังกายส่งเสริมสุขภาพพลานามัยในชุมชนให้เกิดความแข็งแรงทางกายภาพ
๓. ประชาชนมีสนามกีฬาที่ได้มาตรฐานสำหรับออกกำลังกายและเล่นกีฬา
๔. เพื่อขยายโอกาสให้ประชาชนเข้าถึงการบริการทางการกีฬาและนันทนาการได้อย่างเสมอภาคและทั่วถึง

๓. คุณสมบัติผู้ยื่นข้อเสนอ

ผู้ยื่นข้อเสนอจะต้องมีคุณสมบัติ ดังต่อไปนี้

- ๓.๑ มีความสามารถตามกฎหมาย
- ๓.๒ ไม่เป็นบุคคลล้มละลาย
- ๓.๓ ไม่อยู่ระหว่างเลิกกิจการ
- ๓.๔ ไม่เป็นบุคคลซึ่งอยู่ระหว่างถูกระงับการยื่นข้อเสนอหรือทำสัญญากับหน่วยงานของรัฐไว้ชั่วคราวเนื่องจากเป็นผู้ที่ไม่ผ่านเกณฑ์การประเมินผลการปฏิบัติงานของผู้ประกอบการตามระเบียบที่รัฐมนตรีว่าการกระทรวงการคลังกำหนดตามที่ประกาศเผยแพร่ในระบบเครือข่ายสารสนเทศของกรมบัญชีกลาง
- ๓.๕ ไม่เป็นบุคคลซึ่งถูกระงับชื่อไว้ในบัญชีรายชื่อผู้ทำงานและได้แจ้งเวียนชื่อให้เป็นผู้ทำงานของหน่วยงานของรัฐในระบบเครือข่ายสารสนเทศของกรมบัญชีกลาง ซึ่งรวมถึงนิติบุคคลที่ผู้ทำงานเป็นหุ้นส่วนผู้จัดการกรรมการผู้จัดการ ผู้บริหาร ผู้มีอำนาจในการดำเนินงานในกิจการของนิติบุคคลนั้นด้วย
- ๓.๖ มีคุณสมบัติและไม่มีลักษณะต้องห้ามที่คณะกรรมการนโยบายการจัดซื้อจัดจ้างและการบริหารพัสดุภาครัฐกำหนดในราชกิจจานุเบกษา
- ๓.๗ เป็นนิติบุคคลผู้มีอาชีพรับจ้างที่ประกวดราคาจ้างด้วยวิธีการทางอิเล็กทรอนิกส์ดังกล่าว
- ๓.๘ ไม่เป็นผู้มีผลประโยชน์ร่วมกันกับผู้ยื่นข้อเสนอรายอื่นที่เข้ายื่นข้อเสนอให้แก่องค์การบริหารส่วนจังหวัดสระบุรี ณ วันประกาศประกวดราคาจ้างก่อสร้างด้วยวิธีประกวดราคาอิเล็กทรอนิกส์ หรือไม่เป็นผู้กระทำการอันเป็นการขัดขวางการแข่งขันราคาอย่างเป็นธรรมในการประกวดราคาอิเล็กทรอนิกส์ครั้งนี้

/ ๓.๘ ไม่เป็นผู้...

๓.๙ ไม่เป็นผู้ได้รับเอกสิทธิ์หรือความคุ้มกัน ซึ่งอาจปฏิเสธไม่ยอมขึ้นศาลไทย เว้นแต่รัฐบาลของผู้ยื่นข้อเสนอได้มีคำสั่งให้สละเอกสิทธิ์และความคุ้มกันเช่นนั้น

๓.๑๐ ผู้ยื่นข้อเสนอต้องมีผลงานก่อสร้าง ราคาจ้างก่อสร้างในวงเงินไม่น้อยกว่า ๒,๕๐๐,๐๐๐ บาท (สองล้านห้าแสนบาทถ้วน) และเป็นผลงานที่เป็นคู่สัญญาโดยตรงกับหน่วยงานของรัฐ หรือหน่วยงานเอกชนที่องค์การบริหารส่วนจังหวัดสระบุรีเชื่อถือ

๓.๑๑ ผู้ยื่นข้อเสนอที่ยื่นข้อเสนอในรูปแบบของ “กิจการร่วมค้า” ต้องมีคุณสมบัติ ดังนี้

กรณีที่ข้อตกลงฯ กำหนดให้ผู้เข้าร่วมค้ารายใดรายหนึ่งเป็นผู้เข้าร่วมค้าหลัก ข้อตกลงฯ จะต้องมีการกำหนดสัดส่วนหน้าที่ และความรับผิดชอบในปริมาณงาน สิ่งของ หรือมูลค่าตามสัญญาของผู้เข้าร่วมค้าหลัก มากกว่าผู้เข้าร่วมค้ารายอื่นทุกราย

กรณีที่ข้อตกลงฯ กำหนดให้ผู้เข้าร่วมค้ารายใดรายหนึ่งเป็นผู้เข้าร่วมค้าหลัก กิจการร่วมค้านั้นต้องใช้ผลงานของผู้เข้าร่วมค้าหลักรายเดียวเป็นผลงานของกิจการร่วมค้าที่ยื่นข้อเสนอ

กรณีที่ข้อตกลงฯ กำหนดให้ผู้เข้าร่วมค้ารายใดรายหนึ่งเป็นผู้เข้าร่วมค้าหลัก ผู้เข้าร่วมค้าหลักจะต้องเป็นผู้ประกอบการที่ขึ้นทะเบียนไว้กับกรมบัญชีกลาง ในส่วนของผู้เข้าร่วมค้าที่ไม่ใช่ผู้เข้าร่วมค้าหลักจะเป็นผู้ประกอบการที่ขึ้นทะเบียนในสาขางานก่อสร้างไว้กับกรมบัญชีกลางหรือไม่ก็ได้

สำหรับข้อตกลงฯ ที่ไม่ได้กำหนดให้ผู้เข้าร่วมค้ารายใดเป็นผู้เข้าร่วมค้าหลัก ผู้เข้าร่วมค้าทุกรายจะต้องมีคุณสมบัติครบถ้วนตามเงื่อนไขที่กำหนดไว้ในเอกสารเชิญชวน

๓.๑๒ ผู้ยื่นข้อเสนอต้องลงทะเบียนในระบบจัดซื้อจัดจ้างภาครัฐด้วยอิเล็กทรอนิกส์ (Electronic Government Procurement: e - GP) ของกรมบัญชีกลาง

๓.๑๓ ผู้ยื่นข้อเสนอ ซึ่งได้รับการคัดเลือกเป็นคู่สัญญา จะต้องนำช่างควบคุมงานและวิศวกรผู้ควบคุมงานมาแสดงตนต่อผู้ควบคุมงานขององค์การบริหารส่วนจังหวัดสระบุรี/ประธานกรรมการตรวจรับพัสดุ ก่อนเข้าดำเนินการก่อสร้างฯ

๓.๑๔ ผู้ยื่นข้อเสนอต้องมีขีดความสามารถและความพร้อมด้านบุคลากร ด้านเครื่องจักร - เครื่องมือ โรงงาน ตามรูปแบบรายการงานก่อสร้างกำหนด ภายหลังจากได้รับการคัดเลือกเป็นคู่สัญญา

๓.๑๕ ผู้ยื่นข้อเสนอต้องใช้พัสดุประเภทวัสดุหรือครุภัณฑ์ที่ใช้ในงานก่อสร้างต้องเป็นพัสดุที่ผลิตภายในประเทศ ตามเงื่อนไขดังนี้

๓.๑๕.๑ วัสดุหรือครุภัณฑ์ที่ใช้ในงานก่อสร้างต้องเป็นพัสดุที่ผลิตภายในประเทศไม่น้อยกว่า ร้อยละ ๖๐ ของมูลค่าพัสดุที่จะใช้ในงานก่อสร้างทั้งหมดตามสัญญา

๓.๑๕.๒ เหล็กที่ใช้ในงานก่อสร้างต้องใช้เหล็กที่ผลิตภายในประเทศไม่น้อยกว่า ร้อยละ ๙๐ ของปริมาณเหล็กที่ต้องใช้ทั้งหมดตามสัญญา

๓.๑๖ ผู้ยื่นข้อเสนอจะต้องจัดทำแผนการใช้พัสดุที่ผลิตภายในประเทศ (ตามข้อ ๕.๑๕.๑ และข้อ ๕.๑๕.๒) ภายใน ๓๐ วัน นับถัดจากวันที่ได้ลงนามสัญญา เพื่อให้คณะกรรมการตรวจรับพัสดุพิจารณาต่อไป

๓.๑๗ ผู้ยื่นข้อเสนอจะต้องนำตัวอย่างครุภัณฑ์มาแสดงให้เห็นคณะกรรมการพิจารณาผลการประกวดอิเล็กทรอนิกส์ โดยนำครุภัณฑ์มาแสดง ณ องค์การบริหารส่วนจังหวัดสระบุรี ภายใน ๓ วันทำการ/นับถัดจากวันเสนอราคา/เพื่อประโยชน์ต่อหน่วยงานในการตรวจทดลองโดยนำตัวอย่างครุภัณฑ์ที่เสนอมาแสดงให้เห็นคณะกรรมการพิจารณาในรายการโดยรายละเอียดให้เป็นไปตามคุณลักษณะของประกาศ ดังมีรายการดังนี้



/ ๑. อุปกรณ์...

๑. อุปกรณ์ฝึกกล้ามเนื้อหลังส่วนบนชนิดดึงเข้าแบบไฮดรอลิก	จำนวน ๑ เครื่อง
๒. อุปกรณ์ฝึกกล้ามเนื้อท้องแบบโค้ง	จำนวน ๑ เครื่อง
๓. อุปกรณ์ฝึกก้าว, เดิน และวิ่ง ไร้แรงกระแทก	จำนวน ๑ เครื่อง
๔. อุปกรณ์เสริมสร้างความแข็งแรงกล้ามเนื้อแขน ขา และลำตัว	จำนวน ๑ เครื่อง
๕. เครื่องฝึกกล้ามเนื้อแบบดึงเข้าชนิดเลื่อนแผ่นน้ำหนัก	จำนวน ๑ เครื่อง
๖. อุปกรณ์ฝึกกล้ามเนื้อทั่วร่างกายแบบไฮดรอลิก	จำนวน ๑ เครื่อง
๗. เครื่องฝึกกล้ามเนื้อขาที่ใช้ในการทรงตัว ชาย-ขวา	จำนวน ๑ เครื่อง
๘. เครื่องฝึกระบบประสาทและกล้ามเนื้อในขณะที่เดินแนวราบ	จำนวน ๑ เครื่อง
๙. เก้าอี้จำนวนไม่น้อยกว่า ๒ ตัว (จากรายการอัฒจันทร์ ๒๔ ที่นั่ง)	จำนวน ๑ ชุด
๑๐. เปตองสแตนเลสสำหรับเด็ก น้ำหนัก ๖๐๐กรัม เส้นผ่าศูนย์กลาง ๖๕ มม.	จำนวน ๑ ชุด
๑๑. เสาค้ำรถอเนกประสงค์แบบเคลื่อนย้ายได้	จำนวน ๑ ชุด
๑๒. ชั้นพลาสติกรูปห้าเหลี่ยมหรือหกเหลี่ยมที่มีช่องมือจับ (จากรายการโคมปีนป่ายครึ่งวงกลม)	จำนวน ๑ ชั้น

๔. รายละเอียดโครงการ

๔.๑ ดำเนินการก่อสร้างสนามกีฬาชุมชน บริเวณศูนย์การเรียนรู้เศรษฐกิจพอเพียงเทศบาล ตำบลมวกเหล็ก อำเภอมวกเหล็ก จังหวัดสระบุรี พร้อมครุภัณฑ์กีฬาและเครื่องออกกำลังกายที่ได้มาตรฐานและวัสดุ อุปกรณ์อื่นๆที่เกี่ยวข้อง (ตามแบบแปลนขององค์การบริหารส่วนจังหวัดสระบุรีที่ ๑๑๒/๒๕๖๖) โดยมี รายละเอียดดังนี้

๑. สนามกีฬาฟุตบอล	
๒. สนามกีฬาบอลเลย์บอล	
๓. สนามกีฬาเปตอง	
๔. สนามกีฬาเซปักตะกร้อ	
๕. ลู่วิ่งสังเคราะห์	
๖. ลานวางสนามเด็กเล่น	
๗. โถงทางเข้าสนาม	
๘. ครุภัณฑ์กีฬาและเครื่องออกกำลังกาย	
๘.๑ อุปกรณ์ฝึกกล้ามเนื้อออกแบบไฮดรอลิก	จำนวน ๒ เครื่อง
๘.๒ อุปกรณ์ฝึกกล้ามเนื้อหลังส่วนบนชนิดดึงเข้าแบบไฮดรอลิก	จำนวน ๒ เครื่อง
๘.๓ อุปกรณ์ฝึกกล้ามเนื้อไหล่แบบไฮดรอลิก	จำนวน ๒ เครื่อง
๘.๔ อุปกรณ์ฝึกกล้ามเนื้อหลังส่วนบนชนิดดึงลงแบบไฮดรอลิก	จำนวน ๒ เครื่อง
๘.๕ อุปกรณ์ฝึกกล้ามเนื้อท้องแบบไฮดรอลิก	จำนวน ๒ เครื่อง
๘.๖ อุปกรณ์ฝึกกล้ามเนื้อหลังส่วนล่างแบบไฮดรอลิก	จำนวน ๒ เครื่อง
๘.๗ อุปกรณ์ฝึกกล้ามเนื้อต้นขาด้านหน้าแบบไฮดรอลิก	จำนวน ๒ เครื่อง
๘.๘ อุปกรณ์ฝึกกล้ามเนื้อต้นขาด้านหลังแบบไฮดรอลิก	จำนวน ๒ เครื่อง
๘.๙ อุปกรณ์ฝึกกล้ามเนื้อท้องแบบโค้ง	จำนวน ๔ เครื่อง
๘.๑๐ อุปกรณ์ฝึกก้าว,เดินและวิ่ง ไร้แรงกระแทก	จำนวน ๔ เครื่อง

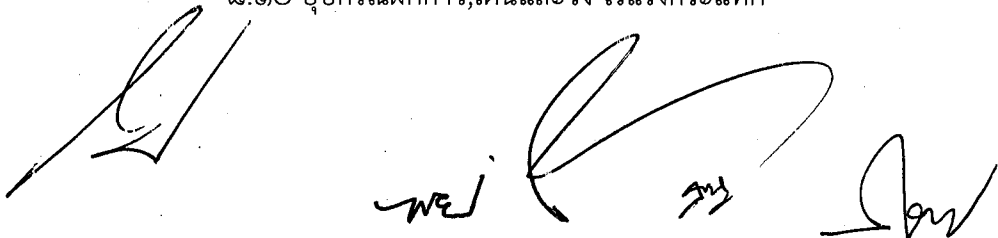

/ ๘.๑๑ อุปกรณ์...

๘.๑๑ อุปกรณ์เสริมสร้างความแข็งแรงกล้ามเนื้อแขนขาและลำตัว	จำนวน ๔ เครื่อง
๘.๑๒ อุปกรณ์ยืดเหยียดกล้ามเนื้อ	จำนวน ๔ เครื่อง
๘.๑๓ อุปกรณ์ฝึกบริหารกล้ามเนื้อช่วงแขนส่วนล่าง	จำนวน ๒ เครื่อง
๘.๑๔ อุปกรณ์ฝึกบริหารกล้ามเนื้อช่วงแขนส่วนบน	จำนวน ๒ เครื่อง
๘.๑๕ อุปกรณ์ฝึกบริหารกล้ามเนื้อช่วงสะโพกและท่อนขาส่วนบน	จำนวน ๒ เครื่อง
๘.๑๖ อุปกรณ์ฝึกบริหารกล้ามเนื้อช่วงเอวและสะโพก	จำนวน ๒ เครื่อง
๘.๑๗ เครื่องฝึกกล้ามเนื้อแบบดันออกชนิดเลื่อนแผ่นน้ำหนัก	จำนวน ๒ เครื่อง
๘.๑๘ เครื่องฝึกกล้ามเนื้อแบบดึงเข้าชนิดเลื่อนแผ่นน้ำหนัก	จำนวน ๒ เครื่อง
๘.๑๙ อุปกรณ์ฝึกกล้ามเนื้อทั่วร่างกายแบบไฮโดรลิก	จำนวน ๓ เครื่อง
๘.๒๐ เครื่องฝึกกล้ามเนื้อขาที่ใช้ในการทรงตัว หน้า/หลัง	จำนวน ๒ เครื่อง
๘.๒๑ เครื่องฝึกกล้ามเนื้อขาที่ใช้ในการทรงตัว ซ้าย/ขวา	จำนวน ๒ เครื่อง
๘.๒๒ เครื่องฝึกสมดุลการเดินบนสะพานคานเดียว	จำนวน ๒ เครื่อง
๘.๒๓ เครื่องฝึกระบบประสาทและกล้ามเนื้อในขณะที่เดินแนวราบ	จำนวน ๒ เครื่อง
๘.๒๔ ลูกฟุตบอล	จำนวน ๕๐ ลูก
๘.๒๕ ประตูฟุตบอล	จำนวน ๑ ชุด
๘.๒๖ ตาข่ายประตูฟุตบอล	จำนวน ๒ ชุด
๘.๒๗ ป้ายคะแนนฟุตบอล	จำนวน ๑ ป้าย
๘.๒๘ อัฒจันทร์ ๒๔ ที่นั่ง	จำนวน ๑๒ ชุด
๘.๒๙ ลูกวอลเลย์บอล	จำนวน ๕๐ ลูก
๘.๓๐ เสาวอลเลย์บอล	จำนวน ๑ ชุด
๘.๓๑ ตาข่ายวอลเลย์บอล	จำนวน ๕ ผืน
๘.๓๒ เปตองสแตนเลสสำหรับเด็ก น้ำหนัก ๖๐๐ กรัม เส้นผ่าศูนย์กลาง ๖๕ มม.	จำนวน ๗๐ ชุด
๘.๓๓ เปตองโลหะสำหรับเยาวชน น้ำหนัก ๖๘๐ กรัม เส้นผ่าศูนย์กลาง ๗๑ มม.	จำนวน ๗๐ ชุด
๘.๓๔ เปตองโลหะสำหรับเยาวชน น้ำหนัก ๖๘๐ กรัม เส้นผ่าศูนย์กลาง ๗๒ มม.	จำนวน ๗๐ ชุด
๘.๓๕ เปตองโลหะสำหรับผู้ใหญ่ น้ำหนัก ๖๘๐ กรัม เส้นผ่าศูนย์กลาง ๗๓ มม.	จำนวน ๗๐ ชุด
๘.๓๖ ลูกแก่นพลาสติก	จำนวน ๕๐ ชุด
๘.๓๗ วงกลม-ฐานปล่อยลูก	จำนวน ๕๐ อัน
๘.๓๘ กระจาดนแสดงผลการแข่งขันเปตอง	จำนวน ๒ ป้าย
๘.๓๙ ลูกตะกร้อสำหรับเด็กเล็ก	จำนวน ๕๐ ลูก
๘.๔๐ ลูกตะกร้อสำหรับเด็กโต	จำนวน ๕๐ ลูก
๘.๔๑ ลูกตะกร้อสำหรับแข่งขันชาย	จำนวน ๕๐ ลูก
๘.๔๒ ลูกตะกร้อสำหรับแข่งขันหญิง	จำนวน ๕๐ ลูก
๘.๔๓ ตาข่ายตะกร้อ	จำนวน ๕ ผืน
๘.๔๔ เสาคู่ตะกร้อเนกประสงค์แบบเคลื่อนย้ายได้	จำนวน ๒ ชุด

๘.๔๕ ลูกฟุตบอล เบอร์ ๕ หน้า PU	จำนวน ๕๐ ลูก
๘.๔๖ ลูกฟุตบอล รุ่นฝึกซ้อม	จำนวน ๕๐ ลูก
๘.๔๗ ชุดเครื่องเล่นสนามเด็กเล็ก	จำนวน ๑ ชุด

๔.๒ ดำเนินการก่อสร้างสนามกีฬาชุมชน ภายในโรงเรียนเทพ (รุ่งเรืองประชาสามัคคี) พร้อมครุภัณฑ์กีฬาและเครื่องออกกำลังกายที่ได้มาตรฐานและวัสดุอุปกรณ์อื่นๆที่เกี่ยวข้อง (ตามแบบแปลนขององค์การบริหารส่วนจังหวัดสระบุรีที่ ๑๑๑/๒๕๖๖) ได้แก่

๑. สนามกีฬาฟุตบอล
๒. สนามกีฬาวอลเลย์บอล
๓. สนามกีฬาเปตอง
๔. สนามกีฬาเซปักตะกร้อ
๕. ลานปูนวางเครื่องออกกำลังกาย
๖. ลานวางสนามเด็กเล่น
๗. ครุภัณฑ์กีฬาและเครื่องออกกำลังกาย

๗.๑ อุปกรณ์ฝึกกล้ามเนื้ออกแบบไฮโดรลิก	จำนวน ๑ เครื่อง
๗.๒ อุปกรณ์ฝึกกล้ามเนื้อหลังส่วนบนชนิดดึงเข้าแบบไฮโดรลิก	จำนวน ๑ เครื่อง
๗.๓ อุปกรณ์ฝึกกล้ามเนื้อไหล่แบบไฮโดรลิก	จำนวน ๑ เครื่อง
๗.๔ อุปกรณ์ฝึกกล้ามเนื้อหลังส่วนบนชนิดดึงลงแบบไฮโดรลิก	จำนวน ๑ เครื่อง
๗.๕ อุปกรณ์ฝึกกล้ามเนื้อท้องแบบไฮโดรลิก	จำนวน ๑ เครื่อง
๗.๖ อุปกรณ์ฝึกกล้ามเนื้อหลังส่วนล่างแบบไฮโดรลิก	จำนวน ๑ เครื่อง
๗.๗ อุปกรณ์ฝึกกล้ามเนื้อต้นขาด้านหน้าแบบไฮโดรลิก	จำนวน ๑ เครื่อง
๗.๘ อุปกรณ์ฝึกกล้ามเนื้อต้นขาด้านหลังแบบไฮโดรลิก	จำนวน ๑ เครื่อง
๗.๙ อุปกรณ์ฝึกกล้ามเนื้อท้องแบบโค้ง	จำนวน ๒ เครื่อง
๗.๑๐ อุปกรณ์ฝึกก้าว, เดินและวิ่ง ไร้แรงกระแทก	จำนวน ๑ เครื่อง
๗.๑๑ อุปกรณ์เสริมสร้างความแข็งแรงกล้ามเนื้อแขนขาและลำตัว	จำนวน ๑ เครื่อง
๗.๑๒ อุปกรณ์ยืดเหยียดกล้ามเนื้อ	จำนวน ๑ เครื่อง
๗.๑๓ อุปกรณ์ฝึกบริหารกล้ามเนื้อช่วงแขนส่วนล่าง	จำนวน ๑ เครื่อง
๗.๑๔ อุปกรณ์ฝึกบริหารกล้ามเนื้อช่วงแขนส่วนบน	จำนวน ๑ เครื่อง
๗.๑๕ อุปกรณ์ฝึกบริหารกล้ามเนื้อช่วงสะโพกและท่อนขาส่วนบน	จำนวน ๑ เครื่อง
๗.๑๖ อุปกรณ์ฝึกบริหารกล้ามเนื้อช่วงเอวและสะโพก	จำนวน ๑ เครื่อง
๗.๑๗ เครื่องฝึกกล้ามเนื้อแบบดึงเข้าชนิดเลื่อนแผ่นน้ำหนัก	จำนวน ๑ เครื่อง
๗.๑๘ อุปกรณ์ฝึกกล้ามเนื้อท่อนร่างกายแบบไฮโดรลิก	จำนวน ๓ เครื่อง
๗.๑๙ เครื่องฝึกกล้ามเนื้อขาที่ใช้ในการทรงตัว หน้า/หลัง	จำนวน ๑ เครื่อง
๗.๒๐ เครื่องฝึกกล้ามเนื้อขาที่ใช้ในการทรงตัว ซ้าย/ขวา	จำนวน ๑ เครื่อง
๗.๒๑ เครื่องฝึกระบบประสาทและกล้ามเนื้อในขณะเดินแนวราบ	จำนวน ๑ เครื่อง
๗.๒๒ ลูกฟุตบอล	จำนวน ๑๐ ลูก
๗.๒๓ ประตูฟุตบอล	จำนวน ๑ ชุด

๗.๒๔ ตาข่ายประตูฟุตบอล	จำนวน ๒ ชุด
๗.๒๕ ป้ายคะแนนฟุตบอล	จำนวน ๑ ป้าย
๗.๒๖ ลูกวอลเลย์บอล	จำนวน ๓๐ ลูก
๗.๒๗ เสาวอลเลย์บอล	จำนวน ๑ ชุด
๗.๒๘ ตาข่ายวอลเลย์บอล	จำนวน ๓ ผืน
๗.๒๙ เปตองสแตนเลสสำหรับเด็ก น้ำหนัก ๖๐๐ กรัม เส้นผ่าศูนย์กลาง ๖๕ มม.	จำนวน ๒๐ ชุด
๗.๓๐ เปตองโลหะสำหรับเยาวชน น้ำหนัก ๖๘๐ กรัม เส้นผ่าศูนย์กลาง ๗๑ มม.	จำนวน ๒๐ ชุด
๗.๓๑ เปตองโลหะสำหรับเยาวชน น้ำหนัก ๖๘๐ กรัม เส้นผ่าศูนย์กลาง ๗๒ มม.	จำนวน ๒๐ ชุด
๗.๓๒ เปตองโลหะสำหรับผู้ใหญ่ น้ำหนัก ๖๘๐ กรัม เส้นผ่าศูนย์กลาง ๗๓ มม.	จำนวน ๒๐ ชุด
๗.๓๓ ลูกแก่นพลาสติก	จำนวน ๑๐ ชุด
๗.๓๔ วงกลม-ฐานปล่อยลูก	จำนวน ๑๐ อัน
๗.๓๕ กระดานแสดงผลการแข่งขันเปตอง	จำนวน ๑ ป้าย
๗.๓๖ ลูกตะกร้อสำหรับเด็กเล็ก	จำนวน ๑๐ ลูก
๗.๓๗ ลูกตะกร้อสำหรับเด็กโต	จำนวน ๑๐ ลูก
๗.๓๘ ลูกตะกร้อสำหรับแข่งขันชาย	จำนวน ๑๐ ลูก
๗.๓๙ ลูกตะกร้อสำหรับแข่งขันหญิง	จำนวน ๑๐ ลูก
๗.๔๐ ตาข่ายตะกร้อ	จำนวน ๑ ผืน
๗.๔๑ เสาคู่ตะกร้อเนกประสงค์แบบเคลื่อนย้ายได้	จำนวน ๒ ชุด
๗.๔๒ ลูกฟุตบอล เบอร์ ๕ หนัก PU	จำนวน ๒๐ ลูก
๗.๔๓ ลูกฟุตบอล รุ่นฝึกซ้อม	จำนวน ๒๐ ลูก
๗.๔๔ ชุดเครื่องเล่นสนามเด็กเล็ก	จำนวน ๑ ชุด

๕. ระยะเวลาดำเนินการ

กำหนดให้ ระยะเวลาดำเนินการก่อสร้าง ๒๗๐ วัน

๖. หลักเกณฑ์ในการพิจารณาคัดเลือกข้อเสนอ

เกณฑ์ราคา

๗. วงเงินงบประมาณ/วงเงินที่ได้รับจัดสรร

๗.๑ ตามข้อบัญญัติองค์การบริหารส่วนจังหวัดสระบุรี งบประมาณรายจ่ายประจำปีงบประมาณ พ.ศ. ๒๕๖๗ หน้า ๒๕๕ โครงการก่อสร้างสนามกีฬาชุมชน บริเวณศูนย์การเรียนรู้เศรษฐกิจพอเพียงเทศบาล ตำบลมวกเหล็ก อำเภอมวกเหล็ก จังหวัดสระบุรี วงเงินงบประมาณ ๓๓,๐๐๐,๐๐๐.-บาท (สามสิบล้านบาทถ้วน)



/๗.๒ ตามข้อบัญญัติ...

๗.๒ ตามข้อบัญญัติองค์การบริหารส่วนจังหวัด งบประมาณรายจ่ายประจำปีงบประมาณ พ.ศ. ๒๕๖๗ ขององค์การบริหารส่วนจังหวัดสระบุรี หน้า ๒๕๖ และบัญชีแก้ไขเปลี่ยนแปลงค่าชี้แจงงบประมาณรายจ่าย ประจำปีงบประมาณ พ.ศ. ๒๕๖๗ ครั้งที่ ๑/๒๕๖๗ อนุมัติ เมื่อวันที่ ๒๐ เดือน ธันวาคม พ.ศ. ๒๕๖๗ องค์การบริหารส่วนจังหวัดสระบุรี โครงการก่อสร้างสนามกีฬาชุมชน ภายในโรงเรียนเทพ (รุ่งเรืองประชาสามัคคี) วงเงินงบประมาณ ๑๗,๘๐๐,๐๐๐.-บาท (สิบเจ็ดล้านแปดแสนบาทถ้วน)

รวมจำนวน ๒ แห่ง เป็นเงินจำนวนทั้งสิ้น ๕๐,๘๐๐,๐๐๐ บาท (ห้าสิบล้านแปดแสนบาทถ้วน)

๘. งวดงานและการจ่ายเงิน

แบ่งจ่ายเป็น ๔ งวด/ของงานจ้างทั้งหมด เมื่อผู้รับจ้าง ได้ดำเนินการก่อสร้างสนามกีฬาชุมชน บริเวณศูนย์การเรียนรู้เศรษฐกิจพอเพียงเทศบาลตำบลมวกเหล็ก อำเภอมวกเหล็ก จังหวัดสระบุรี และดำเนินการก่อสร้างสนามกีฬาชุมชน ภายในโรงเรียนเทพ (รุ่งเรืองประชาสามัคคี) ตามรายละเอียดที่กำหนด/สัญญาจ้าง ตามงวดงานดังต่อไปนี้

/ งวดที่ ๑ คิดเป็นร้อยละ ๑๕/ เมื่อผู้รับจ้างดำเนินการก่อสร้างสนามกีฬาชุมชน บริเวณศูนย์การเรียนรู้เศรษฐกิจพอเพียงเทศบาลตำบลมวกเหล็ก อำเภอมวกเหล็ก จังหวัดสระบุรี โดยมีรายละเอียดดังนี้

ในขณะที่ผู้รับจ้างดำเนินการก่อสร้าง ให้จัดทำรั้วกันพื้นที่ก่อสร้างตลอดแนวเขตก่อสร้างจนกว่าการดำเนินงานจะแล้วเสร็จ

งานโครงสร้าง

- งานดินทั้งหมด แล้วเสร็จ
 - งานฐานราก - งานเสาตอม่อ ทั้งหมดแล้วเสร็จ
 - งานพื้น คสล. - งานบันได ทั้งหมดแล้วเสร็จ
 - งานวางระบายน้ำ ทั้งหมดแล้วเสร็จ
 - งานระบบสุขาภิบาล ทั้งหมดแล้วเสร็จ
- (กำหนดเวลาแล้วเสร็จ ๙๐ วัน นับถัดจากวันที่ลงนามในสัญญา)

/ งวดที่ ๒ คิดเป็นร้อยละ ๑๐/ เมื่อผู้รับจ้างดำเนินการก่อสร้างสนามกีฬาชุมชน บริเวณศูนย์การเรียนรู้เศรษฐกิจพอเพียงเทศบาลตำบลมวกเหล็ก อำเภอมวกเหล็ก จังหวัดสระบุรี โดยมีรายละเอียดดังนี้

งานสถาปัตยกรรม

- งานรั้วเหล็ก ทั้งหมดแล้วเสร็จ
- งานทาสีกันสนิม ทั้งหมดแล้วเสร็จ
- งานฉาบปูน ทั้งหมดแล้วเสร็จ
- งานตกแต่งผิวพื้น ทั้งหมดแล้วเสร็จ
- งานติดตั้งระบบไฟฟ้า ทั้งหมดแล้วเสร็จ
- งานติดตั้งครุภัณฑ์อุปกรณ์ ทั้งหมดแล้วเสร็จ
- งานปรับภูมิทัศน์ ทั้งหมดแล้วเสร็จ
- ทำการทดสอบการใช้งานของระบบสาธารณูปโภคต่างๆจนใช้งานได้เรียบร้อยสมบูรณ์ นอกจากนี้ให้ทำการก่อสร้างส่วนอื่นๆที่เหลือทั้งหมดให้แล้วเสร็จเรียบร้อย ถูกต้อง ให้เรียบร้อย
- ตกแต่งผิวพื้นทั้งหมดแล้วเสร็จ

เก็บทำความสะอาด บริเวณสถานที่ก่อสร้างให้เป็นระเบียบเรียบร้อยหรือให้คณะกรรมการตรวจรับพัสดุ

ได้ตรวจรับไว้เป็นที่เรียบร้อยแล้ว ๒๐

(กำหนดเวลาแล้วเสร็จ ๑๕๐ วัน นับถัดจากวันที่ลงนามในสัญญา)

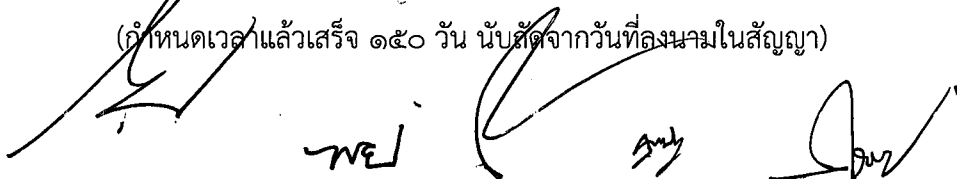

งวดที่ ๓ คิดเป็นร้อยละ ๔๕/เมื่อผู้รับจ้างดำเนินการก่อสร้างสนามกีฬาชุมชน ภายในโรงเรียนกรุงเทพ (รุ่งเรืองประชาสามัคคี) โดยมีรายละเอียดดังนี้

ในขณะที่ผู้รับจ้างดำเนินการก่อสร้าง ให้จัดทำรั้วกันพื้นที่ก่อสร้างตลอดแนวเขตก่อสร้างจนกว่า การดำเนินงานจะแล้วเสร็จ

งานโครงสร้าง

- งานดินทั้งหมด แล้วเสร็จ
 - งานฐานราก - งานเสาตอม่อ ทั้งหมดแล้วเสร็จ
 - งานพื้น คสล. - งานบันได ทั้งหมดแล้วเสร็จ
- (กำหนดเวลาแล้วเสร็จ ๒๑๐ วัน นับถัดจากวันที่ลงนามในสัญญา)

งวดที่ ๔ คิดเป็นร้อยละ ๓๐/เมื่อผู้รับจ้างดำเนินการ เมื่อผู้รับจ้างดำเนินการก่อสร้างสนามกีฬาชุมชน ภายในโรงเรียนกรุงเทพ (รุ่งเรืองประชาสามัคคี) โดยมีรายละเอียดดังนี้

งานสถาปัตยกรรม

- งานรั้วเหล็ก ทั้งหมดแล้วเสร็จ
 - งานทาสีกันสนิม ทั้งหมดแล้วเสร็จ
 - งานฉาบปูน ทั้งหมดแล้วเสร็จ
 - งานตกแต่งผิวพื้น ทั้งหมดแล้วเสร็จ
 - งานติดตั้งระบบไฟฟ้า ทั้งหมดแล้วเสร็จ
 - งานติดตั้งครุภัณฑ์อุปกรณ์ ทั้งหมดแล้วเสร็จ
 - งานปรับภูมิทัศน์ ทั้งหมดแล้วเสร็จ
 - ทำการทดสอบการใช้งานของระบบสาธารณูปโภคต่างๆในใช้งานได้เรียบร้อยสมบูรณ์ นอกจากนี้ให้ทำการก่อสร้างส่วนอื่นๆที่เหลือทั้งหมดให้แล้วเสร็จเรียบร้อย ถูกต้อง ให้เรียบร้อย
 - ตกแต่งผิวพื้นทั้งหมดแล้วเสร็จ
- เก็บทำความสะอาด บริเวณสถานที่ก่อสร้างให้เป็นระเบียบเรียบร้อยหรือให้คณะกรรมการตรวจรับพัสดุ ได้ตรวจรับไว้เป็นที่เรียบร้อยแล้ว

(กำหนดเวลาแล้วเสร็จ ๒๗๐ วัน นับถัดจากวันที่ลงนามในสัญญา)

หมายเหตุ : กำหนดเวลาแล้วเสร็จภายใน ๒๗๐ วันแบ่งงวดงานเป็น ๔ งวด ทั้งนี้ผู้รับจ้างสามารถส่งมอบงานงวดใดงวดหนึ่งก่อนหรือหลังหรือพร้อมกันที่ละหลายงวดโดยไม่ต้องเรียงลำดับ

๙. อัตราค่าปรับ การปรับราคางานก่อสร้าง (ค่า K)

กำหนดค่าปรับเป็นรายวันในอัตราค่าปรับตายตัวระหว่างร้อยละ ๐.๑๐ ของราคางานจ้าง

สำหรับราคางานก่อสร้างตามสัญญานี้จะนำสูตร Escalation Factor (K) มาใช้คำนวณราคางานที่เปลี่ยนแปลงไป โดยวิธีการต่อไปนี้ ตามเงื่อนไขหลักเกณฑ์สูตรและวิธีคำนวณที่ใช้กับสัญญาแบบปรับราคาได้ตามมติ คณะรัฐมนตรี เมื่อวันที่ ๒๒ สิงหาคม ๒๕๓๒ เรื่อง การพิจารณาช่วยเหลือผู้ประกอบการอาชีพงานก่อสร้างตามหนังสือ สำนักเลขาธิการคณะรัฐมนตรี ที่ นร ๐๒๐๓/ว ๑๐๙ ลงวันที่ ๒๔ สิงหาคม ๒๕๓๒

สูตรการปรับราคา (สูตรค่า K) จะต้องคงที่ที่ระดับกำหนดไว้ในวันแล้วเสร็จ ตามที่กำหนดไว้ในสัญญา หรือภายในระยะเวลาที่ผู้ว่าจ้างได้ขยายออกไป โดยใช้สูตรค่า K ดังนี้

$$K \text{ ๑ } = 0.๒๕ + 0.๑๕ * It / Io + 0.๑๐ * Ct / Co + 0.๔๐ * Mt / Mo + 0.๑๐ * St / So$$

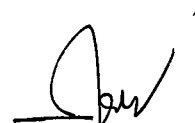
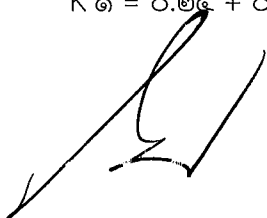

๑๐. การกำหนดระยะเวลารับประกันความชำรุดบกพร่อง

ผู้รับจ้างต้องรับประกันความชำรุดบกพร่องระยะเวลา ๒ ปี นับจากวันที่คณะกรรมการตรวจรับพัสดุ

(ลงชื่อ).....ประธานกรรมการ
(นายจิรพล บุญลือ)
หัวหน้าฝ่ายสาธารณสุขภาค

(ลงชื่อ).....กรรมการ
(นายพรชัย แก้วบังวัน)
วิศวกรโยธาชำนาญการพิเศษ (วช.)

(ลงชื่อ).....กรรมการ
(นายมารุต ชาวสวน)
วิศวกรโยธาชำนาญการพิเศษ (วช.)

(ลงชื่อ).....กรรมการ
(นายสนธยา สนนอก)
นักพัฒนาการกีฬาปฏิบัติการ

(ลงชื่อ).....กรรมการ
(นายภูริทัต กิจเกตุ)
นายช่างโยธาชำนาญงาน



คำสั่ง องค์การบริหารส่วนจังหวัดสระบุรี

ที่ ๙๒๖/๒๕๖๗

เรื่อง การแต่งตั้ง คณะกรรมการจัดทำแบบรูปรายการงานก่อสร้าง และกำหนดราคากลาง สำหรับ
ประกวดราคาจ้างก่อสร้างโครงการก่อสร้างสนามกีฬาชุมชน จำนวน ๒ แห่ง ด้วยวิธีประกวดราคา
อิเล็กทรอนิกส์ (e-bidding)

ด้วย องค์การบริหารส่วนจังหวัดสระบุรี มีความประสงค์จะประกวดราคาจ้างก่อสร้างโครงการ
ก่อสร้างสนามกีฬาชุมชน จำนวน ๒ แห่ง ด้วยวิธีประกวดราคาอิเล็กทรอนิกส์ (e-bidding) เพื่อให้เป็นไปตาม
พระราชบัญญัติการจัดซื้อจัดจ้างและการบริหารพัสดุภาครัฐ พ.ศ. ๒๕๖๐ และระเบียบกระทรวงการคลังว่า
ด้วยการจัดซื้อจัดจ้างและการบริหารพัสดุภาครัฐ พ.ศ. ๒๕๖๐ นั้น จึงขอแต่งตั้ง คณะกรรมการจัดทำแบบรูป
รายการงานก่อสร้าง และกำหนดราคากลาง สำหรับประกวดราคาจ้างก่อสร้างโครงการก่อสร้างสนามกีฬา
ชุมชน จำนวน ๒ แห่ง ด้วยวิธีประกวดราคาอิเล็กทรอนิกส์ (e-bidding) โดยมีรายการ ดังต่อไปนี้

๑. ก่อสร้างสนามกีฬาชุมชน บริเวณศูนย์การเรียนรู้เศรษฐกิจพอเพียงเทศบาลตำบลมวกเหล็ก
อำเภอมวกเหล็ก จังหวัดสระบุรี เป็นเงินจำนวน ๓๓,๐๐๐,๐๐๐.- บาท (สามสิบล้านบาทถ้วน)

๒. ก่อสร้างสนามกีฬาชุมชน ภายในโรงเรียนเทพ (รุ่งเรืองประชาสามัคคี) เป็นเงินจำนวน
๑๗,๘๐๐,๐๐๐.-บาท (สิบเจ็ดล้านแปดแสนบาทถ้วน)

รวมจำนวน ๒ แห่ง เป็นเงินจำนวนทั้งสิ้น ๕๐,๘๐๐,๐๐๐.- บาท (ห้าสิบล้านแปดแสนบาทถ้วน) ดังรายชื่อต่อ
ไปนี้

คณะกรรมการจัดทำแบบรูปรายการงานก่อสร้างและกำหนดราคากลาง

- | | |
|-------------------------------|----------------|
| ๑. นายจิรพล บุญลือ | ประธานกรรมการฯ |
| หัวหน้าฝ่ายสาธารณูปโภค | |
| ๒. นายพรชัย แก้วบังวัน | กรรมการ |
| วิศวกรโยธาชำนาญการพิเศษ (วช.) | |
| ๓. นายมารุต ชาวสวน | กรรมการ |
| วิศวกรโยธาชำนาญการพิเศษ (วช.) | |
| ๔. นายสนธยา สนนอก | กรรมการ |
| นักพัฒนาการกีฬาปฏิบัติการ | |
| ๕. นายภูริทัต กิจเกตุ | กรรมการ |

นายช่างโยธาชำนาญงาน

โดยมีอำนาจและหน้าที่

(๑) จัดทำแบบรูปรายการงานก่อสร้าง

(๒) กำหนดราคากลางงานก่อสร้างตามหลักเกณฑ์และวิธีการกำหนดราคากลางงานก่อสร้างของทางราชการ

(๓) ให้คณะกรรมการฯ ดำเนินการตามข้อ ๑ และข้อ ๒ ให้แล้วเสร็จภายใน ๑๕ วัน นับ
ถัดจากวันที่มีคำสั่งแต่งตั้ง

สั่ง ณ วันที่ ๒๒ เมษายน พ.ศ. ๒๕๖๗

ธนกฤต อัดทะสัมปณณะ

(นายธนกฤต อัดทะสัมปณณะ)

รองนายกองค์การบริหารส่วนจังหวัด ปฏิบัติราชการ

แทน

นายกองค์การบริหารส่วนจังหวัดสระบุรี



คำสั่ง องค์การบริหารส่วนจังหวัดสระบุรี
ที่ ๙๒๖/๒๕๖๗

เรื่อง การแต่งตั้งคณะกรรมการจัดทำแบบรูปรายการงานก่อสร้าง และกำหนดราคากลาง สำหรับประกวดราคาจ้างก่อสร้างโครงการก่อสร้างสนามกีฬาชุมชน จำนวน ๒ แห่ง ด้วยวิธีประกวดราคาอิเล็กทรอนิกส์ (e-bidding)

ด้วย องค์การบริหารส่วนจังหวัดสระบุรี มีความประสงค์จะประกวดราคาจ้างก่อสร้างโครงการก่อสร้างสนามกีฬาชุมชน จำนวน ๒ แห่ง ด้วยวิธีประกวดราคาอิเล็กทรอนิกส์ (e-bidding) เพื่อให้เป็นไปตามพระราชบัญญัติการจัดซื้อจัดจ้างและการบริหารพัสดุภาครัฐ พ.ศ. ๒๕๖๐ และระเบียบกระทรวงการคลังว่าด้วยการจัดซื้อจัดจ้างและการบริหารพัสดุภาครัฐ พ.ศ. ๒๕๖๐ นั้น จึงขอแต่งตั้งคณะกรรมการจัดทำแบบรูปรายการงานก่อสร้าง และกำหนดราคากลาง สำหรับประกวดราคาจ้างก่อสร้างโครงการก่อสร้างสนามกีฬาชุมชน จำนวน ๒ แห่ง ด้วยวิธีประกวดราคาอิเล็กทรอนิกส์ (e-bidding) โดยมีรายการ ดังต่อไปนี้

- ๑. ก่อสร้างสนามกีฬาชุมชน บริเวณศูนย์การเรียนรู้เศรษฐกิจพอเพียงเทศบาลตำบลมวกเหล็ก อำเภอวังน้อย จังหวัดสระบุรี เป็นเงินจำนวน ๓๓,๐๐๐,๐๐๐.- บาท (สามสิบล้านบาทถ้วน)
 - ๒. ก่อสร้างสนามกีฬาชุมชน ภายในโรงเรียนหรรเทพ (รุ่งเรืองประชาสามัคคี) เป็นเงินจำนวน ๑๖,๘๐๐,๐๐๐.- บาท (สิบเจ็ดล้านแปดแสนบาทถ้วน)
- รวมค่าจ้าง ๒ แห่ง เป็นเงินจำนวนทั้งสิ้น ๕๐,๘๐๐,๐๐๐.- บาท (ห้าสิบล้านแปดแสนบาทถ้วน) ดังรายชื่อต่อไปนี้

คณะกรรมการจัดทำแบบรูปรายการงานก่อสร้างและกำหนดราคากลาง	
๑. นายจิรพล บุญลือ	ประธานกรรมการฯ
๒. หัวหน้าฝ่ายสาธารณสุข	
๓. นายพรชัย แก้วบังวัน	กรรมการ
๔. สจ.ดร.โยธองชำนัญคุณารพิเศษ (วช.)	
๕. นายสมศรีเดช กอจสอน	กรรมการ
๖. สจ.ดร.ประยงค์ สกนัญคุณารพิเศษ (วช.)	
๗. นายสุวัฒน์ สอนเมือง	กรรมการ
๘. นายสุวิทย์ สอนเมือง	กรรมการ

คำสั่งนี้ให้ใช้บังคับตั้งแต่วันถัดจากวันประกาศในราชกิจจานุเบกษา และให้ถือปฏิบัติตามราคากลางงานก่อสร้างฯ



บันทึกข้อความ

ส่วนราชการ กองการศึกษา ศาสนา และวัฒนธรรม ฝ่ายส่งเสริมการศึกษา โทร. ๐-๓๖๓๔-๐๑๘๐

ที่ สบ ๕๑๐๐๘/ ๓๕๑๕

วันที่ ๓๐ สิงหาคม ๒๕๖๗

เรื่อง ขออนุมัติกำหนดราคากลางงานก่อสร้าง

เรียน นายองค์การบริหารส่วนจังหวัดสระบุรี

ตามคำสั่งองค์การบริหารส่วนจังหวัดสระบุรี ที่ ๙๒๖/๒๕๖๗ ลงวันที่ ๒๒ เมษายน ๒๕๖๗ เรื่อง การแต่งตั้งคณะกรรมการจัดทำแบบรูปรายการงานก่อสร้าง และกำหนดราคากลาง สำหรับประกวดราคาจ้างก่อสร้างโครงการก่อสร้างสนามกีฬาชุมชน จำนวน ๒ แห่ง ด้วยวิธีประกวดราคาอิเล็กทรอนิกส์ (e-bidding) เพื่อดำเนินการตามระเบียบกระทรวงการคลังว่าด้วยการจัดซื้อจัดจ้างและการบริหารพัสดุภาครัฐพ.ศ. ๒๕๖๐ นั้น

คณะกรรมการกำหนดราคากลาง ได้พิจารณากำหนดราคากลางทั้ง ๒ แห่ง แล้วเสร็จเรียบร้อยแล้ว โดยมีรายละเอียดดังนี้

๑. โครงการก่อสร้างสนามกีฬาชุมชน บริเวณศูนย์การเรียนรู้เศรษฐกิจพอเพียงเทศบาลตำบลมวกเหล็ก อำเภอมวกเหล็ก จังหวัดสระบุรี ตามข้อบัญญัติองค์การบริหารส่วนจังหวัดสระบุรี งบประมาณรายจ่ายประจำปีงบประมาณ พ.ศ. ๒๕๖๗ หน้า ๒๕๕ วงเงินงบประมาณ ๓๓,๐๐๐,๐๐๐.-บาท (สามสิบล้านบาทถ้วน) โดยอ้างอิงราคาตามราคาวัสดุก่อสร้าง ของสำนักงานพาณิชย์จังหวัดสระบุรีและพาณิชย์กรุงเทพฯ ราคาในท้องถิ่นและหลักเกณฑ์การคำนวณราคากลางงานก่อสร้างของกรมบัญชีกลาง จำนวน ๓๓,๑๒๐,๐๐๐.-บาท (สามสิบล้านหนึ่งแสนสองหมื่นบาทถ้วน)

๒. โครงการก่อสร้างสนามกีฬาชุมชน ภายในโรงเรียนทรเทพ (รุ่งเรืองประชาสามัคคี) ตามข้อบัญญัติองค์การบริหารส่วนจังหวัด งบประมาณรายจ่ายประจำปีงบประมาณ พ.ศ. ๒๕๖๗ ขององค์การบริหารส่วนจังหวัดสระบุรี หน้า ๒๕๖ และบัญชีแก้ไขเปลี่ยนแปลงค่าชี้แจงงบประมาณรายจ่ายประจำปีงบประมาณ พ.ศ. ๒๕๖๗ ครั้งที่ ๑/๒๕๖๗ อนุมัติ เมื่อวันที่ ๒๐ เดือน ธันวาคม พ.ศ. ๒๕๖๖ วงเงินงบประมาณ ๑๗,๘๐๐,๐๐๐ บาท (สิบเจ็ดล้านแปดแสนบาทถ้วน) โดยอ้างอิงราคาตามราคาวัสดุก่อสร้างของสำนักงานพาณิชย์จังหวัดสระบุรีและพาณิชย์กรุงเทพฯ ราคาในท้องถิ่นและหลักเกณฑ์การคำนวณราคากลางงานก่อสร้างของกรมบัญชีกลาง จำนวน ๑๖,๗๒๐,๐๐๐.-บาท (สิบหกล้านเจ็ดแสนสองหมื่นบาทถ้วน) รวมจำนวน ๒ แห่ง เป็นจำนวนเงินทั้งสิ้น ๔๙,๘๔๐,๐๐๐ บาท (สี่สิบล้านแปดแสนสี่หมื่นบาทถ้วน)

จึงเรียนมาเพื่อโปรดอนุมัติราคากลาง

(ลงชื่อ)

(นายจิรพล บุญลือ)

หัวหน้าฝ่ายสาธารณูปโภค

กรรมการ

ประธานกรรมการ

(ลงชื่อ)

(นายมารุต ขาวสวน)

วิศวกรโยธาชำนาญการพิเศษ (วช.)

กรรมการ

(ลงชื่อ)

(นายพรชัย แก้วบังวัน)

วิศวกรโยธาชำนาญการพิเศษ (วช.)

กรรมการ

(ลงชื่อ)

(นายสนธยา สนนอก)

นักพัฒนาการกีฬาปฏิบัติการ

(ลงชื่อ)

(นายภูริทัต กิจเกตุ)

นายช่างโยธาชำนาญงาน

กรรมการ

ความคิดเห็นของผู้อำนวยการกองการศึกษา
- เนตรนงนิก และ อ. น. ท. ปร. ปร. ปร. ปร.

(นายรัศมีศรีศิลป์ มุขสาร)

ผู้อำนวยการกองการศึกษา ศาสนา และวัฒนธรรม

ความคิดเห็นของรองปลัดองค์การบริหารส่วนจังหวัด
- ไพฑูริย์

(นายประภาส เกลิออนเพชร)

รองปลัดองค์การบริหารส่วนจังหวัด

ความคิดเห็นของปลัดองค์การบริหารส่วนจังหวัด
- ไพฑูริย์

(นางสาวนิภา ประชีพฉาย)

ปลัดองค์การบริหารส่วนจังหวัดสระบุรี

ความคิดเห็นของนายกองค์การบริหารส่วนจังหวัดสระบุรี
- อ. น. น.

(นายธนภฤต อัดละสัมปณณะ)

รองนายกองค์การบริหารส่วนจังหวัด ปฏิบัติราชการแทน

นายกองค์การบริหารส่วนจังหวัดสระบุรี

ตารางแสดงวงเงินงบประมาณที่ได้รับจัดสรรและราคากลางในงานจ้างก่อสร้าง

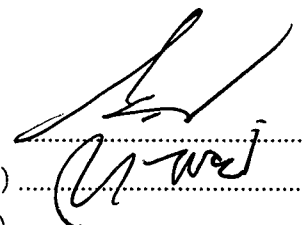
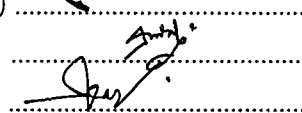
๑. ชื่อโครงการ โครงการก่อสร้างสนามกีฬาชุมชน จำนวน ๒ แห่ง
๒. หน่วยงานเจ้าของโครงการ กองการศึกษา ศาสนาและวัฒนธรรม องค์การบริหารส่วนจังหวัดสระบุรี
๓. วงเงินงบประมาณที่ได้รับจัดสรร ๕๐,๘๐๐,๐๐๐.- บาท (ห้าสิบล้านแปดแสนบาทถ้วน)
๔. ลักษณะงาน (โดยสังเขป)
๑. โครงการก่อสร้างสนามกีฬาชุมชน บริเวณศูนย์การเรียนรู้เศรษฐกิจพอเพียงเทศบาลตำบลมวกเหล็ก อำเภอมวกเหล็ก จังหวัดสระบุรี
 ๒. โครงการก่อสร้างสนามกีฬาชุมชน ภายในโรงเรียนเทพพิทักษ์ (รุ่งเรืองประชาสามัคคี)
๕. ราคากลาง จำนวน ณ วันที่ สิงหาคม ๒๕๖๗ เป็นเงิน ๔๙,๘๕๐,๐๐๐.- บาท (-สี่สิบล้านแปดแสนสี่หมื่นบาทถ้วน)
๖. บัญชีประมาณราคากลาง
- ๖.๑ แบบแสดงรายการปริมาณงานและราคา (ปร.๔)
 - ๖.๒ แบบสรุปค่าก่อสร้าง (ปร.๕)
๗. รายชื่อคณะกรรมการกำหนดราคากลาง
- | | | |
|-------------------------|---------------------------------------|--|
| ๗.๑ นายจิรพล บุญลือ | ตำแหน่ง หัวหน้าฝ่ายสาธารณูปโภค | |
| ๗.๒ นายพรชัย แก้วบังวัน | ตำแหน่ง วิศวกรโยธาชำนาญการพิเศษ (วช.) |
 |
| ๗.๓ นายมารุต ชาวสวน | ตำแหน่ง วิศวกรโยธาชำนาญการพิเศษ (วช.) | |
| ๗.๔ นายสนธยา สนนอก | ตำแหน่ง นักพัฒนาการกีฬาปฏิบัติการ | |
| ๗.๕ นายภูริทัต กิจเกตุ | ตำแหน่ง นายช่างโยธาชำนาญงาน |
 |

แบบสรุปราคากลางงานก่อสร้างสนามกีฬาชุมชน
ส่วนราชการ สำนักช่าง องค์การบริหารส่วนจังหวัดสระบุรี
ตามคำสั่งองค์การบริหารส่วนจังหวัดสระบุรี ที่ 926/2567 ลงวันที่ 22 เมษายน พ.ศ. 2567
เรื่อง ขออนุมัติกำหนดราคากลางงานก่อสร้าง

โครงการ ก่อสร้างสนามกีฬาชุมชน จำนวน 2 แห่ง
ที่ตั้งโครงการ บริเวณศูนย์การเรียนรู้เศรษฐกิจพอเพียง เทศบาลตำบลมวกเหล็ก อำเภอมวกเหล็ก จังหวัดสระบุรี
คณะกรรมการกำหนดราคากลางเมื่อ วันที่ 16 สิงหาคม 2567

ลำดับที่	รายการ	ค่างานต้นทุน (บาท)	Factor F	ค่าก่อสร้าง (บาท)	หมายเหตุ
1	ประเภทงานอาคาร	14,809,063.96	1.2333	18,264,018.58	Factor F
2	งานครุภัณฑ์	14,239,540.00	1.0000	14,239,540.00	- ดอกเบี้ยเงินกู้ 7%
3	ค่าใช้จ่ายพิเศษ	619,800.00	1.0000	619,800.00	- ภาษี 7%
					- เงินล่วงหน้าจ่าย 0%
					- เงินประกันผลงานหัก 0%
					- พื้นที่ปกติ
สรุป		รวมค่าก่อสร้างเป็นเงิน		33,123,358.58	
		คิดเป็นเงินประมาณ		33,120,000.00	
	(ตัวอักษร)	(สามสิบล้านสามพันหนึ่งแสนสองหมื่นบาทถ้วน)			

ราคาเฉลี่ยต่อตารางเมตร 6,307.37 บาทต่อตารางเมตร

คณะกรรมการกำหนดราคากลาง

ลงชื่อ

(นายจิรพล บุญลือ)

ประธานกรรมการ

หัวหน้าฝ่ายสาธารณูปโภค

ลงชื่อ

(นายพรชัย แก้วขำวัน)
วิศวกรโยธาชำนาญการพิเศษ (จช.)

กรรมการ

ลงชื่อ

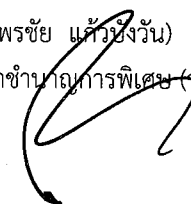
(นายมารุต ชาวสวน)
วิศวกรโยธาชำนาญการพิเศษ (วช.)

กรรมการ

ลงชื่อ

(นายสนธยา สนนอก)
นักพัฒนาการกีฬาปฏิบัติการ

กรรมการ

ลงชื่อ

(นายอุริทัต กิจเกตุ)
นายช่างโยธาชำนาญงาน

กรรมการ

แบบสรุปราคากลางงานก่อสร้างสนามกีฬาชุมชน
ส่วนราชการ สำนักช่าง องค์การบริหารส่วนจังหวัดสระบุรี
งบประมาณประจำปี 2567

โครงการ ก่อสร้างสนามกีฬาชุมชน ขนาด 59.00 x 89.00 เมตร

ที่ตั้งโครงการ บริเวณศูนย์การเรียนรู้เศรษฐกิจพอเพียง เทศบาลตำบลมวกเหล็ก อำเภอมวกเหล็ก จังหวัดสระบุรี

คณะกรรมการกำหนดราคากลางเมื่อ วันที่ 16 สิงหาคม 2567

ลำดับ	รายการ	ปริมาณ	หน่วย	ราคาค่าวัสดุ		ค่าแรง		รวม
				ต่อหน่วย	รวมค่าวัสดุ	ต่อหน่วย	รวมค่าแรง	
1	งานก่อสร้างอาคาร							
1.1	งานวิศวกรรมโครงสร้าง	1.00	งาน		4,569,137.03		1,366,550.44	5,935,687.47
1.2	งานสถาปัตยกรรม	1.00	งาน		4,402,167.58		2,104,988.40	6,507,155.98
1.3	งานระบบไฟฟ้าและแสงสว่าง	1.00	งาน		1,305,000.00		87,500.00	1,392,500.00
1.4	งานระบบสุขาภิบาล	1.00	งาน		890,084.11		83,636.40	973,720.51
	รวมงานก่อสร้างอาคาร				11,166,388.72		3,642,675.24	14,809,063.96

แบบสรุปราคากลางงานก่อสร้างสนามกีฬาชุมชน
ส่วนราชการ สำนักช่าง องค์การบริหารส่วนจังหวัดสระบุรี
งบประมาณประจำปี 2567

โครงการ ก่อสร้างสนามกีฬาชุมชน ขนาด 59.00 x 89.00 เมตร
ที่ตั้งโครงการ บริเวณศูนย์การเรียนรู้เศรษฐกิจพอเพียง เทศบาลตำบลบางนกเหล็ก อำเภอมวกเหล็ก จังหวัดสระบุรี
คณะกรรมการกำหนดราคากลางเมื่อ วันที่ 16 สิงหาคม 2567

ลำดับ	รายการ	ปริมาณ	หน่วย	ราคาค่าวัสดุ		ค่าแรง		รวม
				ต่อหน่วย	รวมค่าวัสดุ	ต่อหน่วย	รวมค่าแรง	
1.1	งานวิศวกรรมโครงสร้าง							
1.1.1	งานดิน	1.00	งาน		1,575,392.04		767,939.04	2,343,331.08
1.1.2	งานฐานรากรั้วเหล็ก	1.00	งาน		89,415.26		20,183.00	109,598.26
1.1.3	งานเสาตอม่อรั้วเหล็ก	1.00	งาน		89,479.44		26,000.40	115,479.84
1.1.4	งานพื้น	1.00	งาน		2,509,675.48		471,653.00	2,981,328.48
1.1.5	งานบันได	1.00	งาน		30,054.25		7,260.00	37,314.25
1.1.6	งานวางระบายน้ำ	1.00	งาน		275,120.56		73,515.00	348,635.56
	รวมงานวิศวกรรมโครงสร้าง				4,569,137.03		1,366,550.44	5,935,687.47

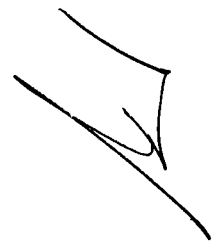

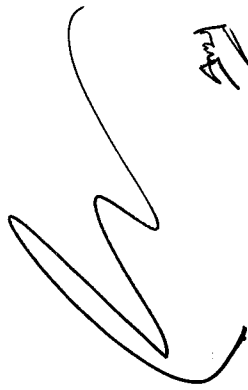



แบบสรุปราคากลางงานก่อสร้างสนามกีฬาชุมชน
ส่วนราชการ สำนักช่าง องค์การบริหารส่วนจังหวัดสระบุรี
งบประมาณประจำปี 2567

โครงการ ก่อสร้างสนามกีฬาชุมชน ขนาด 59.00 x 89.00 เมตร
ที่ตั้งโครงการ บริเวณศูนย์การเรียนรู้เศรษฐกิจพอเพียง เทศบาลตำบลมวกเหล็ก อำเภอมวกเหล็ก จังหวัดสระบุรี
คณะกรรมการกำหนดราคากลางเมื่อ วันที่ 16 สิงหาคม 2567

ลำดับ	รายการ	ปริมาณ	หน่วย	ราคาค่าวัสดุ		ค่าแรง		รวม
				ต่อหน่วย	รวมค่าวัสดุ	ต่อหน่วย	รวมค่าแรง	
1.1	งานวิศวกรรมโครงสร้าง							
1.1.1	งานดิน							
	งานปรับระดับบดอัดดินเดิม	5,251.00	ตร.ม.	-	-	11.04	57,971.04	57,971.04
	งานดินขุด	147.00	ลบ.ม.	-	-	112.00	16,464.00	16,464.00
	งานดินถมกลบ (หินคลุก)	1,252.00	ลบ.ม.	267.42	334,809.84	112.00	140,224.00	475,033.84
	งานดินถมปรับพื้นที่ (ถมเฉลี่ย สูง 0.80 เมตร)	4,940.00	ลบ.ม.	251.13	1,240,582.20	112.00	553,280.00	1,793,862.20
	รวมงานดิน				1,575,392.04		767,939.04	2,343,331.08
1.1.2	งานฐานรากรับน้ำหนัก							
	ทรายหยาบ	8.00	ลบ.ม.	436.92	3,495.36	104.00	832.00	4,327.36
	คอนกรีตหยาบ	4.00	ลบ.ม.	1,307.90	5,231.60	419.00	1,676.00	6,907.60
	คอนกรีตโครงสร้าง 280 KSC. รูปลูกบาศก์	13.00	ลบ.ม.	2,204.05	28,652.65	419.00	5,447.00	34,099.65
	เหล็กเสริมคอนกรีต DB12 SD40	1.08	ตัน	22,761.69	24,582.62	3,600.00	3,888.00	28,470.62
	ลวดผูกเหล็ก	33.00	กก.	40.66	1,341.78	-	-	1,341.78
	ค่าแรงไม่แบบ	60.00	ตร.ม.	-	-	139.00	8,340.00	8,340.00
	ไม่แบบ	48.00	ลบ.พ.	400.00	19,200.00	-	-	19,200.00
	ไม้คร่าวยึดไม้แบบ	15.00	ลบ.พ.	400.00	6,000.00	-	-	6,000.00
	ตะปู	15.00	กก.	60.75	911.25	-	-	911.25
	รวมงานฐานรากรับน้ำหนัก				89,415.26		20,183.00	109,598.26

สรุป

สรุป

สรุป

แบบสรุปราคากลางงานก่อสร้างสนามกีฬาชุมชน
ส่วนราชการ สำนักช่าง องค์การบริหารส่วนจังหวัดสระบุรี
งบประมาณประจำปี 2567

โครงการ ก่อสร้างสนามกีฬาชุมชน ขนาด 59.00 x 89.00 เมตร
ที่ตั้งโครงการ บริเวณศูนย์การเรียนรู้เศรษฐกิจพอเพียง เทศบาลตำบลม่วงเหล็ก อำเภออมกเหล็ก จังหวัดสระบุรี
คณะกรรมการกำหนดราคากลางเมื่อ วันที่ 16 สิงหาคม 2567

ลำดับ	รายการ	ปริมาณ	หน่วย	ราคาวัสดุ		ค่าแรง		รวม
				ต่อหน่วย	รวมค่าวัสดุ	ต่อหน่วย	รวมค่าแรง	
1.1.3	งานเสาตอม่อรับรั้วเหล็ก							
	คอนกรีตโครงสร้าง 280 KSC. รูปสี่เหลี่ยม	2.00	ลบ.ม.	2,204.05	4,408.10	419.00	838.00	5,246.10
	เหล็กเสริมคอนกรีต RB6 SR24	0.09	ตัน	23,572.43	2,121.51	4,400.00	396.00	2,517.51
	เหล็กเสริมคอนกรีต DB12 SD40	0.36	ตัน	22,761.69	8,194.20	3,600.00	1,296.00	9,490.20
	ลวดผูกเหล็ก	14.00	กก.	40.66	569.24	-	-	569.24
	ค่าแรงไม่แบบ	105.00	ตร.ม.	-	-	139.00	14,595.00	14,595.00
	ไม่แบบ	84.00	ลบ.ฟ.	400.00	33,600.00	-	-	33,600.00
	ไม้คร่าวยึดไม้แบบ	26.00	ลบ.ฟ.	400.00	10,400.00	-	-	10,400.00
	ตะปู	27.00	กก.	60.75	1,640.25	-	-	1,640.25
	เหล็กแผ่น ขนาด 200x200x12 มม.	350.77	กก.	36.50	12,803.10	20.00	7,015.40	19,818.50
	J-Bolt M12 ความยาว 0.30 เมตร	372.00	ชุด	42.32	15,743.04	5.00	1,860.00	17,603.04
	รวมงานเสาตอม่อรับรั้วเหล็ก				89,479.44		26,000.40	115,479.84

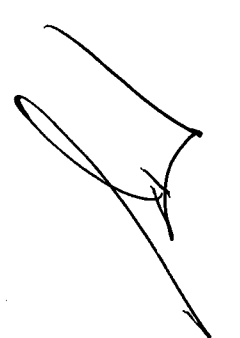

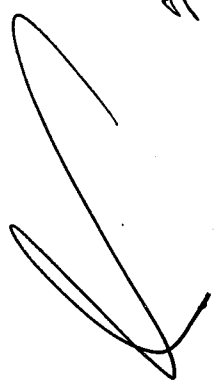



แบบสรุปราคากลางงานก่อสร้างสนามกีฬาชุมชน
ส่วนราชการ สำนักช่าง องค์การบริหารส่วนจังหวัดสระบุรี
งบประมาณประจำปี 2567

โครงการ ก่อสร้างสนามกีฬาชุมชน ขนาด 59.00 x 89.00 เมตร
ที่ตั้งโครงการ บริเวณศูนย์การเรียนรู้เศรษฐกิจพอเพียง เทศบาลตำบลมวกเหล็ก อำเภอมวกเหล็ก จังหวัดสระบุรี
คณะกรรมการกำหนดราคากลางเมื่อ วันที่ 16 สิงหาคม 2567

ลำดับ	รายการ	ปริมาณ	หน่วย	ราคาค่าวัสดุ		ค่าแรง		รวม
				ต่อหน่วย	รวมค่าวัสดุ	ต่อหน่วย	รวมค่าแรง	
1.1.4	งานพื้น							
	ทรายหยาบ	468.00	ลบ.ม.	436.92	204,478.56	104.00	48,672.00	253,150.56
	คอนกรีตหยาบ	197.00	ลบ.ม.	1,307.90	257,656.30	419.00	82,543.00	340,199.30
	คอนกรีตโครงสร้าง 280 KSC. รูปสี่เหลี่ยม	622.00	ลบ.ม.	2,204.05	1,370,919.10	419.00	260,618.00	1,631,537.10
	Wiremesh ขนาด 4.00 มม. ขนาดตาราง 0.20x0.20 เมตร	3,949.00	ตร.ม.	33.00	130,317.00	5.00	19,745.00	150,062.00
	ขอบคันทันหิน สำเร็จรูป ขนาด 0.15x0.30x1.00 เมตร	979.00	ท่อน	150.25	147,094.75	50.00	48,950.00	196,044.75
	ขอบคันทันหินเล็ก สำเร็จรูป ขนาด 0.11x0.20x0.50 เมตร	188.00	ท่อน	90.95	17,098.60	50.00	9,400.00	26,498.60
	Expansion Joint	345.00	เมตร	217.56	75,058.20	-	-	75,058.20
	Metal Cap	1,152.00	อัน	24.60	28,339.20	-	-	28,339.20
	Plastic Sheet หนา 0.20 มม. กว้าง 0.50 เมตร	345.00	เมตร	622.16	214,645.20	5.00	1,725.00	216,370.20
	Surface Joint	1,629.00	เมตร	39.33	64,068.57	-	-	64,068.57
	รวมงานพื้น				2,509,675.48		471,653.00	2,981,328.48

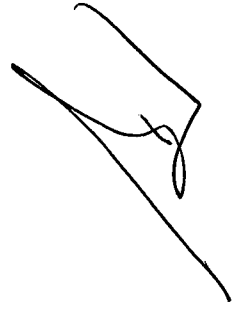





แบบสรุปราคากลางงานก่อสร้างสนามกีฬาชุมชน
ส่วนราชการ สำนักช่าง องค์การบริหารส่วนจังหวัดสระบุรี
งบประมาณประจำปี 2567

โครงการ ก่อสร้างสนามกีฬาชุมชน ขนาด 59.00 x 89.00 เมตร

ที่ตั้งโครงการ บริเวณศูนย์การเรียนรู้เศรษฐกิจพอเพียง เทศบาลตำบลบางนกเหล็ก อำเภอมวกเหล็ก จังหวัดสระบุรี

คณะกรรมการกำหนดราคากลางเมื่อ วันที่ 16 สิงหาคม 2567

ลำดับ	รายการ	ปริมาณ	หน่วย	ราคาค่าวัสดุ		ค่าแรง		รวม
				ต่อหน่วย	รวมค่าวัสดุ	ต่อหน่วย	รวมค่าแรง	
1.1.5	งานบันได							
	ทรายหยาบ	2.00	ลบ.ม.	436.92	873.84	104.00	208.00	1,081.84
	คอนกรีตหยาบ	1.00	ลบ.ม.	1,307.90	1,307.90	419.00	419.00	1,726.90
	คอนกรีตโครงสร้าง 280 KSC. รูปลูกบาศก์	4.00	ลบ.ม.	2,204.05	8,816.20	419.00	1,676.00	10,492.20
	เหล็กเสริมคอนกรีต RB6 SR24	0.08	ตัน	23,572.43	1,885.79	4,400.00	352.00	2,237.79
	เหล็กเสริมคอนกรีต RB9 SR24	0.12	ตัน	22,756.54	2,730.78	4,400.00	528.00	3,258.78
	เหล็กเสริมคอนกรีต DB12 SD40	0.09	ตัน	22,761.69	2,048.55	3,600.00	324.00	2,372.55
	ลวดผูกเหล็ก	9.00	กก.	40.66	365.94	-	-	365.94
	ค่าแรงไม้แบบ	27.00	ตร.ม.	-	-	139.00	3,753.00	3,753.00
	ไม้แบบ	22.00	ลบ.พ.	400.00	8,800.00	-	-	8,800.00
	ไม้คร่าวตีไม้แบบ	7.00	ลบ.พ.	400.00	2,800.00	-	-	2,800.00
	ตะปู	7.00	กก.	60.75	425.25	-	-	425.25
	รวมงานบันได				30,054.25		7,260.00	37,314.25

6

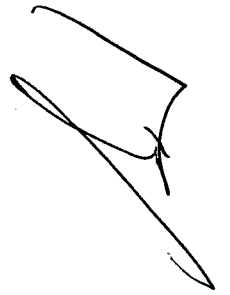

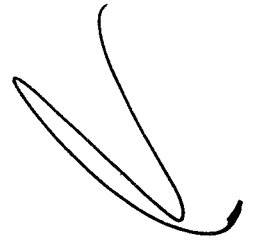



แบบสรุปราคากลางงานก่อสร้างสนามกีฬาชุมชน
ส่วนราชการ สำนักช่าง องค์การบริหารส่วนจังหวัดสระบุรี
งบประมาณประจำปี 2567

โครงการ ก่อสร้างสนามกีฬาชุมชน ขนาด 59.00 x 89.00 เมตร
ที่ตั้งโครงการ บริเวณศูนย์การเรียนรู้เศรษฐกิจพอเพียง เทศบาลตำบลม่วงเหล็ก อำเภอม่วงเหล็ก จังหวัดสระบุรี
คณะกรรมการกำหนดราคากลางเมื่อ วันที่ 16 สิงหาคม 2567

ลำดับ	รายการ	ปริมาณ	หน่วย	ราคาค่าวัสดุ		ค่าแรง		รวม
				ต่อหน่วย	รวมค่าวัสดุ	ต่อหน่วย	รวมค่าแรง	
1.1.6	งานวางระบายน้ำ							
	ทรายหยาบ	19.00	ลบ.ม.	436.92	8,301.48	104.00	1,976.00	10,277.48
	คอนกรีตหยาบ	8.00	ลบ.ม.	1,307.90	10,463.20	419.00	3,352.00	13,815.20
	คอนกรีตโครงสร้าง 280 KSC. รูปลูกบาศก์	37.00	ลบ.ม.	2,204.05	81,549.85	419.00	15,503.00	97,052.85
	เหล็กเสริมคอนกรีต RB6 SR24	0.98	ตัน	23,572.43	23,100.98	4,400.00	4,312.00	27,412.98
	ลวดผูกเหล็ก	30.00	กก.	40.66	1,219.80	-	-	1,219.80
	ค่าแรงฝังแบบ	348.00	ลบ.ม.	-	-	139.00	48,372.00	48,372.00
	ฝังแบบ	279.00	ลบ.พ.	400.00	111,600.00	-	-	111,600.00
	ไม้คร่าวยัดไม้แบบ	84.00	ลบ.พ.	400.00	33,600.00	-	-	33,600.00
	ตะปู	87.00	กก.	60.75	5,285.25	-	-	5,285.25
	รวมงานวางระบายน้ำ				275,120.56		73,515.00	348,635.56

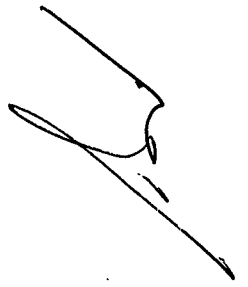

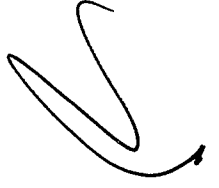



แบบสรุปราคากลางงานก่อสร้างสนามกีฬาชุมชน
ส่วนราชการ สำนักช่าง องค์การบริหารส่วนจังหวัดสระบุรี
งบประมาณประจำปี 2567

โครงการ ก่อสร้างสนามกีฬาชุมชน ขนาด 59.00 x 89.00 เมตร
ที่ตั้งโครงการ บริเวณศูนย์การเรียนรู้เศรษฐกิจพอเพียง เทศบาลตำบลมวกเหล็ก อำเภอมวกเหล็ก จังหวัดสระบุรี
คณะกรรมการกำหนดราคากลางเมื่อ วันที่ 16 สิงหาคม 2567

ลำดับ	รายการ	ปริมาณ	หน่วย	ราคาตัววัสดุ		ค่าแรง		รวม
				ต่อหน่วย	รวมตัววัสดุ	ต่อหน่วย	รวมค่าแรง	
1.2	งานสถาปัตยกรรม							
1.2.1	งานเสาคอม่อรับรั้วเหล็ก	1.00	งาน		3,068.12		4,370.00	7,438.12
1.2.2	งานรั้วเหล็ก	1.00	งาน		478,556.24		174,483.40	653,039.64
1.2.3	งานพื้น	1.00	งาน		3,848,021.84		1,908,826.00	5,756,847.84
1.2.4	งานบันได	1.00	งาน		4,418.00		4,380.00	8,798.00
1.2.5	งานสนามเบตอง	1.00	งาน		18,721.14		4,619.00	23,340.14
1.2.6	งานภูมิสถาปัตยกรรม	1.00	งาน		44,542.24		8,310.00	52,852.24
1.2.7	งานเบ็ดเตล็ด	1.00	งาน		4,840.00		-	4,840.00
	รวมงานสถาปัตยกรรม				4,402,167.58		2,104,988.40	6,507,155.98

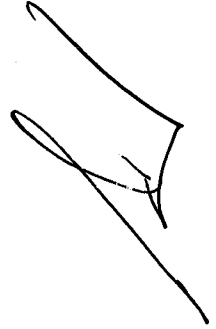





แบบสรุปราคากลางงานก่อสร้างสนามกีฬาชุมชน
ส่วนราชการ สำนักช่าง องค์การบริหารส่วนจังหวัดสระบุรี
งบประมาณประจำปี 2567

โครงการ ก่อสร้างสนามกีฬาชุมชน ขนาด 59.00 x 89.00 เมตร
ที่ตั้งโครงการ บริเวณศูนย์การเรียนรู้เศรษฐกิจพอเพียง เทศบาลตำบลมวกเหล็ก อำเภอมวกเหล็ก จังหวัดสระบุรี
คณะกรรมการกำหนดราคากลางเมื่อ วันที่ 16 สิงหาคม 2567

ลำดับ	รายการ	ปริมาณ	หน่วย	ราคาตัววัสดุ		ค่าแรง		รวม
				ต่อหน่วย	รวมตัววัสดุ	ต่อหน่วย	รวมค่าแรง	
1.2	งานสถาปัตยกรรม							
1.2.1	งานเสาตอม่อรับรั้วเหล็ก							
	ฉาบปูนโครงสร้าง รวมจับเชื่อม	38.00	ตร.ม.	80.74	3,068.12	115.00	4,370.00	7,438.12
	รวมงานเสาตอม่อรับรั้วเหล็ก				3,068.12		4,370.00	7,438.12
1.2.2	งานรั้วเหล็ก							
	ท่อเหล็ก ขนาด 3 นิ้ว ทนฯ 3.2 มม.	5,817.24	กก.	27.61	160,613.99	-	-	160,613.99
	ท่อเหล็ก ขนาด 4 นิ้ว ทนฯ 4.5 มม.	6,807.60	กก.	27.61	187,957.83	-	-	187,957.83
	ตาข่ายเอนคอนกรีต	492.00	ตร.ม.	30.00	14,760.00	25.00	12,300.00	27,060.00
	Chain Link ทนฯ 3.0 มม. ช่องตา 2 นิ้ว	820.00	ตร.ม.	102.00	83,640.00	25.00	20,500.00	104,140.00
	ค่าแรงประกอบและติดตั้งรั้วเหล็ก	12,624.84	กก.	-	-	10.00	126,248.40	126,248.40
	งานทาสีเหล็กกันสนิม	441.00	ตร.ม.	71.62	31,584.42	35.00	15,435.00	47,019.42
	รวมงานรั้วเหล็ก				478,556.24		174,483.40	653,039.64

5

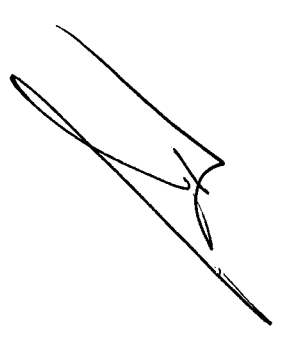

7/17

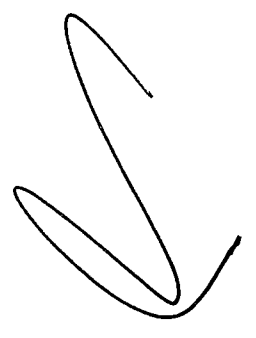

7/17



แบบสรุปราคากลางงานก่อสร้างสนามกีฬาชุมชน
ส่วนราชการ สำนักช่าง องค์การบริหารส่วนจังหวัดสระบุรี
งบประมาณประจำปี 2567

โครงการ ก่อสร้างสนามกีฬาชุมชน ขนาด 59.00 x 89.00 เมตร
ที่ตั้งโครงการ บริเวณศูนย์การเรียนรู้เศรษฐกิจพอเพียง เทศบาลตำบลมวกเหล็ก อำเภอมวกเหล็ก จังหวัดสระบุรี
คณะกรรมการกำหนดราคากลางเมื่อ วันที่ 16 สิงหาคม 2567

ลำดับ	รายการ	ปริมาณ	หน่วย	ราคาตัววัสดุ		ค่าแรง		รวม
				ต่อหน่วย	รวมตัววัสดุ	ต่อหน่วย	รวมค่าแรง	
1.2.3	งานพื้น							
	งานพื้นปูนทรายปรับระดับพร้อมขัดเรียบ	3,949.00	ตร.ม.	120.16	474,511.84	64.00	252,736.00	727,247.84
	งานขัดมันเรียบ	3,949.00	ตร.ม.	20.00	78,980.00	40.00	157,960.00	236,940.00
	Concrete Blocks	736.00	ตร.ม.	360.00	264,960.00	55.00	40,480.00	305,440.00
	งานพื้นสนามฟุตบอล, งานพื้นทิวางเครื่องออกกำลังกาย, ลานวางอฒจันทร์ และสูงิง	3,449.00	ตร.ม.	450.00	1,552,050.00	350.00	1,207,150.00	2,759,200.00
	- รองพื้นปรับผิว ทน 0.2 มม.							
	- เคลือบพื้นต้นสีด้วยสีโพลียูรีเทน							
	งานพื้นสนามเด็กเล่น	175.00	ตร.ม.	3,050.00	533,750.00	500.00	87,500.00	621,250.00
	- รองพื้นปรับผิว ทน 0.2 มม.							
	- พื้นยางสังเคราะห์โพลียูรีเทน ทน 10 มม.							
	งานพื้นสนามวอลเลย์บอลและสนามตะกร้อ	326.00	ตร.ม.	2,895.00	943,770.00	500.00	163,000.00	1,106,770.00
	- รองพื้นปรับผิว ทน 0.2 มม.							
	- พื้นยางสังเคราะห์โพลียูรีเทนผสมเม็ดยางดำ ทน 7 มม.							
	- ชั้นน้ำยางสังเคราะห์โพลียูรีเทน ทน 1.5 มม.							
	- ชั้นยางสังเคราะห์โพลียูรีเทนผสมเม็ดยางละเอียด ทน 1 มม.							
	- ชั้นยางสังเคราะห์โพลียูรีเทน ชนิดทนแสงยูวี ทน 0.3 มม.							
	- พื้นยางสังเคราะห์โพลียูรีเทน ทน 10 มม.							
	รวมงานพื้น				3,848,021.84		1,908,826.00	5,756,847.84

นพ

Any

23

แบบสรุปราคากลางงานก่อสร้างสนามกีฬาชุมชน
ส่วนราชการ สำนักช่าง องค์การบริหารส่วนจังหวัดสระบุรี
งบประมาณประจำปี 2567

โครงการ ก่อสร้างสนามกีฬาชุมชน ขนาด 59.00 x 89.00 เมตร
ที่ตั้งโครงการ บริเวณศูนย์การเรียนรู้เศรษฐกิจพอเพียง เทศบาลตำบลมวกเหล็ก อำเภอมวกเหล็ก จังหวัดสระบุรี
คณะกรรมการกำหนดราคากลางเมื่อ วันที่ 16 สิงหาคม 2567

ลำดับ	รายการ	ปริมาณ	หน่วย	ราคาค่าวัสดุ		ต่อหน่วย	ค่าแรง		รวม
				ต่อหน่วย	รวมค่าวัสดุ		ต่อหน่วย	รวมค่าแรง	
1.2.4	งานบันได								
	ฉาบปูนโครงสร้าง รวมจับขัด	20.00	ตร.ม.	80.74	1,614.80	115.00	2,300.00	3,914.80	
	งานพื้นปูนทรายปรับระดับพร้อมขัดเรียบ	20.00	ตร.ม.	120.16	2,403.20	64.00	1,280.00	3,683.20	
	งานขัดมันเรียบ	20.00	ตร.ม.	20.00	400.00	40.00	800.00	1,200.00	
	รวมงานบันได				4,418.00		4,380.00	8,798.00	
1.2.5	งานสนามเบตอง								
	หินคลุกบดอัดแน่น	17.00	ลบ.ม.	267.42	4,546.14	112.00	1,904.00	6,450.14	
	แผ่น Geotextile	207.00	ตร.ม.	25.00	5,175.00	5.00	1,035.00	6,210.00	
	กรวดหยาบ	15.00	ลบ.ม.	600.00	9,000.00	112.00	1,680.00	10,680.00	
	รวมงานสนามเบตอง				18,721.14		4,619.00	23,340.14	
1.2.6	งานภูมิสถาปัตยกรรม								
	ทรายหยาบ ปรับระดับก่อนปูหญ้า หน้า 0.05 เมตร	22.00	ลบ.ม.	436.92	9,612.24	112.00	2,464.00	12,076.24	
	ดินปลูก ปรับระดับก่อนปูหญ้า หน้า 0.05 เมตร	23.00	ตร.ม.	950.00	21,850.00	112.00	2,576.00	24,426.00	
	หญ้าขนาดเล็ก	327.00	ลบ.ม.	40.00	13,080.00	10.00	3,270.00	16,350.00	
	รวมงานภูมิสถาปัตยกรรม				44,542.24		8,310.00	52,852.24	
1.2.7	งานเบ็ดเตล็ด								
	ป้ายโครงการ	1.00	ป้าย	4,840.00	4,840.00	-	-	4,840.00	
	รวมงานเบ็ดเตล็ด				4,840.00		-	4,840.00	

[Handwritten signature]

[Handwritten signature]

[Handwritten signature]

[Handwritten signature]

[Handwritten signature]

แบบสรุปราคากลางงานก่อสร้างสนามกีฬาชุมชน
ส่วนราชการ สำนักช่าง องค์การบริหารส่วนจังหวัดสระบุรี
งบประมาณประจำปี 2567

โครงการ ก่อสร้างสนามกีฬาชุมชน ขนาด 59.00 x 89.00 เมตร
ที่ตั้งโครงการ บริเวณศูนย์การเรียนรู้เศรษฐกิจพอเพียง เทศบาลตำบลมวกเหล็ก อำเภอมวกเหล็ก จังหวัดสระบุรี
คณะกรรมการกำหนดราคากลางเมื่อ วันที่ 16 สิงหาคม 2567

ลำดับ	รายการ	ปริมาณ	หน่วย	ราคาค่าวัสดุ		ค่าแรง		รวม
				ต่อหน่วย	รวมค่าวัสดุ	ต่อหน่วย	รวมค่าแรง	
1.3	งานระบบไฟฟ้าและแสงสว่าง							
1.3.1	งานไฟฟ้าและแสงสว่าง							
	โคมไฟฟ้าถนนโชนโซล่าเซลล์ ขนาด 20 วัตต์ พร้อมอุปกรณ์ครบชุด	25.00	ชุด	38,200.00	955,000.00	-	-	955,000.00
	เสาเหล็กชุบสีวาล์วไนท์ ความสูง 6.00 เมตร	25.00	ต้น	10,500.00	262,500.00	-	-	262,500.00
	ตอม่อติดตั้งเสาไฟฟ้าสำเร็จรูป	25.00	ชุด	3,500.00	87,500.00	-	-	87,500.00
	ค่าแรงประกอบและติดตั้ง	25.00	ชุด	-	-	3,500.00	87,500.00	87,500.00
	รวมงานระบบไฟฟ้าและแสงสว่าง				1,305,000.00		87,500.00	1,392,500.00

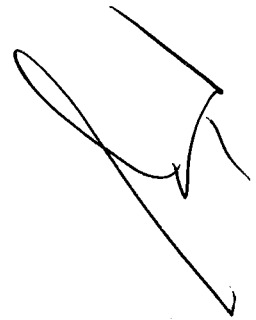





แบบสรุปราคากลางงานก่อสร้างสนามกีฬาชุมชน
ส่วนราชการ สำนักงานช่าง องค์การบริหารส่วนจังหวัดสระบุรี
งบประมาณประจำปี 2567

โครงการ ก่อสร้างสนามกีฬาชุมชน ขนาด 59.00 x 89.00 เมตร
ที่ตั้งโครงการ บริเวณศูนย์การเรียนรู้เศรษฐกิจพอเพียง เทศบาลตำบลมวกเหล็ก อำเภอมวกเหล็ก จังหวัดสระบุรี
คณะกรรมการกำหนดราคากลางเมื่อ วันที่ 16 สิงหาคม 2567

ลำดับ	รายการ	ปริมาณ	หน่วย	ราคาตัววัสดุ		ค่าแรง		รวม
				ต่อหน่วย	รวมตัววัสดุ	ต่อหน่วย	รวมค่าแรง	
1.4	งานระบบสุขาภิบาล							
1.4.1	งานวางระบายน้ำ							
	Steel Grating ขนาด 0.40x1.00 เมตร	288.00	ชิ้น	2,300.00	662,400.00	-	-	662,400.00
	เหล็กฉาก ขนาด 25x25x4 mm.	4,906.80	กก.	27.59	135,378.61	10.00	49,068.00	184,446.61
	Floor Drain ขนาด 4 นิ้ว	15.00	ชุด	1,552.00	23,280.00	400.00	6,000.00	29,280.00
	Steel Grating ขนาด 0.30x0.30 เมตร	15.00	ชิ้น	517.50	7,762.50	-	-	7,762.50
	ท่อ PVC ชั้น 8.5 ขนาด 4 นิ้ว	156.00	เมตร	157.50	24,570.00	100.00	15,600.00	40,170.00
	ท่อ PVC ชั้น 8.5 ขนาด 10 นิ้ว	12.00	เมตร	788.75	9,465.00	400.00	4,800.00	14,265.00
	ข้อต่อและอุปกรณ์ท่อ (40% ของราคาท่อ)	1.00	งาน	13,614.00	13,614.00	-	-	13,614.00
	ค่าแรงติดตั้งข้อต่อและอุปกรณ์ท่อ (30% ของราคาตัววัสดุ)	1.00	งาน	-	-	4,084.20	4,084.20	4,084.20
	เหล็กยึดท่อ (30% ของราคาท่อ)	1.00	งาน	10,210.50	10,210.50	-	-	10,210.50
	ค่าแรงติดตั้งเหล็กยึดท่อ (30% ของราคาตัววัสดุ)	1.00	งาน	-	-	3,063.15	3,063.15	3,063.15
	ทดสอบ ทำความสะอาด และทาสี (10% ของราคาท่อ)	1.00	งาน	3,403.50	3,403.50	-	-	3,403.50
	ค่าแรงทดสอบ ทำความสะอาด และทาสี (30% ของราคาตัววัสดุ)	1.00	งาน	-	-	1,021.05	1,021.05	1,021.05
	รวมงานระบบสุขาภิบาล				890,084.11		83,636.40	973,720.51



July



WPEJ

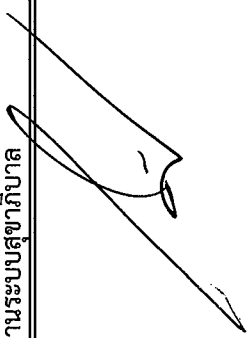

แบบสรุปราคากลางงานก่อสร้างสนามกีฬาชุมชน
ส่วนราชการ สำนักช่าง องค์การบริหารส่วนจังหวัดสระบุรี
งบประมาณประจำปี 2567

โครงการ ก่อสร้างสนามกีฬาชุมชน ขนาด 59.00 x 89.00 เมตร
ที่ตั้งโครงการ บริเวณศูนย์การเรียนรู้เศรษฐกิจพอเพียง เทศบาลตำบลมวกเหล็ก อำเภอมวกเหล็ก จังหวัดสระบุรี
คณะกรรมการกำหนดราคากลางเมื่อ วันที่ 16 สิงหาคม 2567

ลำดับ	รายการ	ปริมาณ	หน่วย	ราคาค่าวัสดุ		ค่าแรง		รวม
				ต่อหน่วย	รวมค่าวัสดุ	ต่อหน่วย	รวมค่าแรง	
2	ครุภัณฑ์และอุปกรณ์เครื่องออกกำลังกาย							
2.1	อุปกรณ์ฝึกกล้ามเนื้ออกแบบไฮโดรลิก	2.00	เครื่อง	95,000.00	190,000.00	-	-	190,000.00
2.2	อุปกรณ์ฝึกกล้ามเนื้อหลังส่วนบน ชนิดตั้งเข้าแบบไฮโดรลิก	2.00	เครื่อง	95,000.00	190,000.00	-	-	190,000.00
2.3	อุปกรณ์ฝึกกล้ามเนื้อไหล่แบบไฮโดรลิก	2.00	เครื่อง	95,000.00	190,000.00	-	-	190,000.00
2.4	อุปกรณ์ฝึกกล้ามเนื้อหลังส่วนบน ชนิดตั้งลงแบบไฮโดรลิก	2.00	เครื่อง	95,000.00	190,000.00	-	-	190,000.00
2.5	อุปกรณ์ฝึกกล้ามเนื้อท้องแบบไฮโดรลิก	2.00	เครื่อง	95,000.00	190,000.00	-	-	190,000.00
2.6	อุปกรณ์ฝึกกล้ามเนื้อหลังส่วนล่างแบบไฮโดรลิก	2.00	เครื่อง	95,000.00	190,000.00	-	-	190,000.00
2.7	อุปกรณ์ฝึกกล้ามเนื้อต้นขาด้านหลังแบบไฮโดรลิก	2.00	เครื่อง	95,000.00	190,000.00	-	-	190,000.00
2.8	อุปกรณ์ฝึกกล้ามเนื้อต้นขาด้านหลังแบบไฮโดรลิก	2.00	เครื่อง	95,000.00	190,000.00	-	-	190,000.00
2.9	อุปกรณ์ฝึกกล้ามเนื้อท้องแบบโค้ง	4.00	เครื่อง	33,000.00	132,000.00	-	-	132,000.00
2.10	อุปกรณ์ฝึกก้าว, เต้น และวิ่งไร้แรงกระแทก	4.00	เครื่อง	196,000.00	784,000.00	-	-	784,000.00
2.11	อุปกรณ์เสริมสร้างความแข็งแรงกล้ามเนื้อแขน ขา และลำตัว	4.00	เครื่อง	92,000.00	368,000.00	-	-	368,000.00
2.12	อุปกรณ์ยืดเหยียดกล้ามเนื้อ	4.00	เครื่อง	66,000.00	264,000.00	-	-	264,000.00
2.13	อุปกรณ์กีฬารักษากล้ามเนื้อช่วงแขนส่วนล่าง	2.00	เครื่อง	71,000.00	142,000.00	-	-	142,000.00
2.14	อุปกรณ์กีฬารักษากล้ามเนื้อช่วงแขนส่วนบน	2.00	เครื่อง	71,000.00	142,000.00	-	-	142,000.00
2.15	อุปกรณ์กีฬารักษากล้ามเนื้อช่วงสะโพกและท่อนขาส่วนบน	2.00	เครื่อง	71,000.00	142,000.00	-	-	142,000.00
2.16	อุปกรณ์กีฬารักษากล้ามเนื้อช่วงเอวและสะโพก	2.00	เครื่อง	71,000.00	142,000.00	-	-	142,000.00
2.17	เครื่องฝึกกล้ามเนื้อแบบต้นออก ชนิดเค้นแผ่นน้ำหนัก	2.00	เครื่อง	196,000.00	392,000.00	-	-	392,000.00
2.18	เครื่องฝึกกล้ามเนื้อแบบดึงเข้า ชนิดเค้นแผ่นน้ำหนัก	2.00	เครื่อง	196,000.00	392,000.00	-	-	392,000.00

APL
APL

แบบสรุปราคากลางงานก่อสร้างสนามกีฬาชุมชน
ส่วนราชการ สำนักช่าง องค์การบริหารส่วนจังหวัดสระบุรี
งบประมาณประจำปี 2567

โครงการ ก่อสร้างสนามกีฬาชุมชน ขนาด 59.00 x 89.00 เมตร
ที่ตั้งโครงการ บริเวณศูนย์การเรียนรู้เศรษฐกิจพอเพียง เทศบาลตำบลมวกเหล็ก อำเภอมวกเหล็ก จังหวัดสระบุรี
คณะกรรมการกำหนดราคากลางเมื่อวันที่ 16 สิงหาคม 2567

ลำดับ	รายการ	ปริมาณ	หน่วย	ราคาวัสดุ		ค่าแรง		รวม
				ต่อหน่วย	รวมค่าวัสดุ	ต่อหน่วย	รวมค่าแรง	
2.19	อุปกรณ์ฝึกกล้ามเนื้อทั่วร่างกายแบบไฮดรอลิก	3.00	เครื่อง	179,000.00	537,000.00	-	-	537,000.00
2.20	เครื่องฝึกกล้ามเนื้อขาที่ใช้ในการทรงตัว หน้า/หลัง	2.00	เครื่อง	65,000.00	130,000.00	-	-	130,000.00
2.21	เครื่องฝึกกล้ามเนื้อขาที่ใช้ในการทรงตัว ซ้าย/ขวา	2.00	เครื่อง	65,000.00	130,000.00	-	-	130,000.00
2.22	เครื่องฝึกสมรรถภาพการเดินบนสะพานคานเดี่ยว	2.00	เครื่อง	96,000.00	192,000.00	-	-	192,000.00
2.23	เครื่องฝึกระบบประสาทและกล้ามเนื้อในขณะเดินแนวราบ	2.00	เครื่อง	96,000.00	192,000.00	-	-	192,000.00
2.24	ลูกฟุตบอล	50.00	ลูก	800.00	40,000.00	-	-	40,000.00
2.25	ประตูฟุตบอล	1.00	ชุด	45,000.00	45,000.00	-	-	45,000.00
2.26	ตาข่ายฟุตบอล	2.00	ชุด	1,700.00	3,400.00	-	-	3,400.00
2.27	ป้ายคะแนนฟุตบอล	1.00	ป้าย	9,500.00	9,500.00	-	-	9,500.00
2.28	อิฐจันทร์ 24 ที่นั่ง	12.00	ชุด	292,000.00	3,504,000.00	-	-	3,504,000.00
2.29	ลูกอลเลย์บอล	50.00	ลูก	800.00	40,000.00	-	-	40,000.00
2.30	เสวอลเลย์บอล	1.00	ชุด	92,000.00	92,000.00	-	-	92,000.00
2.31	ตาข่ายวอลเลย์บอล	5.00	ผืน	900.00	4,500.00	-	-	4,500.00
2.32	เบตองสเตนเลสสำหรับเด็ก น้ำหนัก 600 กรัม เส้นผ่านศูนย์กลาง 65 มม.	70.00	ชุด	6,900.00	483,000.00	-	-	483,000.00
2.33	เบตองโลหะสำหรับเยาวชน น้ำหนัก 680 กรัม เส้นผ่านศูนย์กลาง 71 มม.	70.00	ชุด	4,990.00	349,300.00	-	-	349,300.00
2.34	เบตองโลหะสำหรับเยาวชน น้ำหนัก 680 กรัม เส้นผ่านศูนย์กลาง 72 มม.	70.00	ชุด	4,990.00	349,300.00	-	-	349,300.00
2.35	เบตองโลหะสำหรับผู้ใหญ่ น้ำหนัก 680 กรัม เส้นผ่านศูนย์กลาง 73 มม.	70.00	ชุด	4,990.00	349,300.00	-	-	349,300.00
2.36	ลูกแกนนพลาستيك	50.00	ชุด	58.00	2,900.00	-	-	2,900.00
2.37	วงกลม - ฐานปล่อยลูก	50.00	อัน	300.00	15,000.00	-	-	15,000.00

นพจ

นพจ

นพจ

แบบสรุปราคากลางงานก่อสร้างสนามกีฬาชุมชน
ส่วนราชการ สำนักช่าง องค์การบริหารส่วนจังหวัดสระบุรี
งบประมาณประจำปี 2567

โครงการ ก่อสร้างสนามกีฬาชุมชน ขนาด 59.00 x 89.00 เมตร
ที่ตั้งโครงการ บริเวณศูนย์การเรียนรู้เศรษฐกิจพอเพียง เทศบาลตำบลมวกเหล็ก อำเภอมวกเหล็ก จังหวัดสระบุรี
คณะกรรมการกำกับราคากลางเมื่อ วันที่ 16 สิงหาคม 2567

ลำดับ	รายการ	ปริมาณ	หน่วย	ราคาค่าวัสดุ		ค่าแรง		รวม
				ต่อหน่วย	รวมค่าวัสดุ	ต่อหน่วย	รวมค่าแรง	
2.38	กระดานแสดงผลการแข่งขันแปดอง	2.00	ป้าย	9,500.00	19,000.00	-	-	19,000.00
2.39	ลูกตะกร้อสำหรับเด็กเล็ก	50.00	ลูก	358.00	17,900.00	-	-	17,900.00
2.40	ลูกตะกร้อสำหรับเด็กโต	50.00	ลูก	368.00	18,400.00	-	-	18,400.00
2.41	ลูกตะกร้อสำหรับแข่งขันชาย	50.00	ลูก	468.00	23,400.00	-	-	23,400.00
2.42	ลูกตะกร้อสำหรับแข่งขันหญิง	50.00	ลูก	448.00	22,400.00	-	-	22,400.00
2.43	ตาข่ายตะกร้อ	5.00	ผืน	748.00	3,740.00	-	-	3,740.00
2.44	เสาตะกร้อแบบประสงคแบบเคลื่อนย้ายได้	2.00	ชุด	92,000.00	184,000.00	-	-	184,000.00
2.45	ลูกฟุตบอล เบอร์ 5 หนัก PU	50.00	ลูก	800.00	40,000.00	-	-	40,000.00
2.46	ลูกฟุตบอล รุ่นฝึกซ้อม	50.00	ลูก	450.00	22,500.00	-	-	22,500.00
2.47	ชุดเครื่องเล่นสนามเด็กเล็ก	1.00	ชุด	3,000,000.00	3,000,000.00	-	-	3,000,000.00
	รวมครุภัณฑ์และอุปกรณ์เครื่องออกกำลังกาย				14,239,540.00			14,239,540.00

* ครุภัณฑ์และอุปกรณ์เครื่องออกกำลังกาย รวมค่าติดตั้งและภาษีมูลค่าเพิ่ม 7% แล้ว

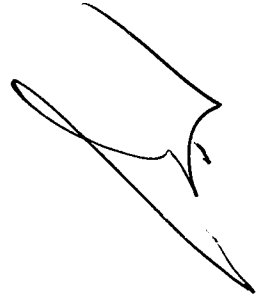
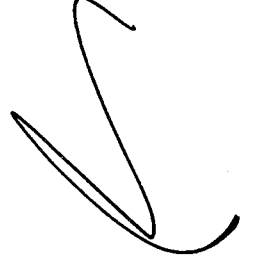





แบบสรุปราคากลางงานก่อสร้างสนามกีฬาชุมชน
ส่วนราชการ สำนักช่าง องค์การบริหารส่วนจังหวัดสระบุรี
งบประมาณประจำปี 2567

โครงการ ก่อสร้างสนามกีฬาชุมชน ขนาด 59.00 x 89.00 เมตร
ที่ตั้งโครงการ บริเวณศูนย์การเรียนรู้เศรษฐกิจพอเพียง เทศบาลตำบลมวกเหล็ก อำเภอมวกเหล็ก จังหวัดสระบุรี
คณะกรรมการกำหนดราคากลางเมื่อ วันที่ 16 สิงหาคม 2567

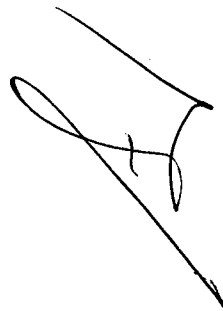
ลำดับ	รายการ	ปริมาณ	หน่วย	ราคาค่าวัสดุ		ค่าแรง		รวม
				ต่อหน่วย	รวมค่าวัสดุ	ต่อหน่วย	รวมค่าแรง	
3	ค่าใช้จ่ายพิเศษ							
3.1	งานเช่ารถเครนเพื่อติดตั้งเสาไฟส่องสว่าง	2.00	วัน	8,000.00	16,000.00	-	-	16,000.00
3.2	งานเช่ารถเครนเพื่อติดตั้งรั้วเหล็ก	8.00	วัน	8,000.00	64,000.00	-	-	64,000.00
3.3	งานรั้วกันพื้นที่ก่อสร้าง	336.00	เมตร	1,175.00	394,800.00	-	-	394,800.00
3.4	ค่าพาหนะไป-กลับของทีมงาน	170.00	วัน	500.00	85,000.00	-	-	85,000.00
3.5	ค่าขนส่งวัสดุก่อสร้าง	40.00	เที่ยว	1,500.00	60,000.00	-	-	60,000.00
	รวมค่าใช้จ่ายพิเศษ				619,800.00			619,800.00



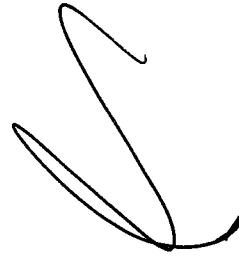



ตารางแสดงการคำนวณหาค่า Factor F งานอาคาร		ค่างานทุน (ล้านบาท)	รวมในรูป Factor	Factor F
โครงการ ก่อสร้างสนามบินพญาชุมชน 2 แห่ง		< 0.5	1.2235	1.3091
สถานที่เทศบาลตำบลววกเหล็ก และโรงเรียนพรเทพ (รุ่งเรืองประชาสามัคคี)		1	1.2213	1.3067
		2	1.2198	1.3051
		5	1.2169	1.3020
		10	1.2113	1.2960
		15	1.1786	1.2611
		20	1.1715	1.2535
		25	1.1463	1.2265
		30	1.1385	1.2181
		40	1.1381	1.2177
		50	1.1380	1.2176
		60	1.1288	1.2078
		70	1.1278	1.2067
		80	1.1278	1.2067
		90	1.1277	1.2066
		100	1.1277	1.2066
		150	1.1252	1.2039
		200	1.1252	1.2039
		250	1.1244	1.2031
		300	1.1186	1.1969
		350	1.1107	1.1884
		400	1.1100	1.1877
		500	1.1095	1.1871
		> 500	1.1033	1.1805
สูตรคำนวณหาค่า Factor F				
$\text{Factor F} = D - \frac{(D - E) \times (A - B)}{(C - B)}$				
เมื่อ	A =	ค่าวัสดุและแรงงานต้นทุน	=	บาท
	B =	ค่างานตัวต่ำกว่าต้นทุน	=	บาท
	C =	ค่างานตัวสูงกว่าต้นทุน	=	บาท
	D =	Factor ของค่างานตัวต่ำกว่าต้นทุน	=	1.2535
	E =	Factor ของค่างานตัวสูงกว่าต้นทุน	=	1.2265
	Factor F =			1.2333
<p>หมายเหตุ 1. กรณีค่างานอยู่ระหว่างช่วงค่างานต้นที่กำหนด ให้เทียบอัตราส่วนเพื่อหาค่า Factor F</p> <p>2. ถ้าเป็นงานเงินกู้หรือจากแหล่งอื่น ซึ่งไม่ต้องชำระภาษีมูลค่าเพิ่ม ให้ใช้ Factor F ในช่อง "รวมในรูป Factor"</p>				

โครงการก่อสร้างสนามกีฬา ฯ เทศบาลตำบลมวกเหล็ก

ลำดับที่	รายการ	ยอดรวม/บาท	ยอดรวม/บาท	หมายเหตุ
1	งานก่อสร้างอาคาร			
1.1	งานวิศวกรรมโครงสร้าง			
	1. งานดิน	2,343,331.08		
	2. งานฐานรากรับรื้อเหล็ก	109,598.26		
	3. งานเสาตอม่อรับรื้อเหล็ก	115,479.84		
	4. งานพื้น	2,981,328.48		
	5. งานบันได	37,314.25		
	6. งานวางระบายน้ำ	348,635.56		
		5,935,687.47	5,935,687.47	
1.2	งานสถาปัตยกรรม			
	1. งานเสาตอม่อรับรื้อเหล็ก	7,438.12		
	2. งานรื้อเหล็ก	653,039.64		
	3. งานพื้น	5,756,847.84		
	4. งานบันได	8,798.00		
	5. งานสนามเปตอง	23,340.14		
	6. งานภูมิทัศน์	52,852.24		
	7. งานเบ็ดเตล็ด	4,840.00		
		6,507,155.98	6,507,155.98	
1.3	ระบบไฟฟ้าและแสงสว่าง	1,392,500.00	1,392,500.00	
1.4	งานระบบสุขาภิบาล	973,720.51	973,720.51	
	รวมงานค่าก่อสร้างอาคาร	14,809,063.96	14,809,063.96	
	ค่า Fasctor 1.2357	3,454,954.62	3,490,496.38	
2	ครุภัณฑ์และอุปกรณ์เครื่องออกกำลังกาย			
	จำนวน 47 รายการ	14,239,540.00	14,239,540.00	14,239,540.00
3	ค่าใช้จ่ายพิเศษ	619,800.00	619,800.00	619,800.00
	รวมงานก่อสร้างตามเอกสาร	33,123,358.58	33,158,900.34	
	ราคากลางที่คำนวณได้	33,123,358.58	33,158,900.34	35,541.76
	ยอดที่จะนำไปประกาศ	33,120,000.00		
	ที่น้อยกว่าคำนวณ		จินคิดตาม	ส่วนต่าง

F งานก่อสร้าง

14,809,063.96

1.2357

18,299,560.34



แบบโครงการก่อสร้างสนามกีฬาชุมชน
บริเวณศูนย์การเรียนรู้เศรษฐกิจพอเพียงเทศบาลตำบลมวกเหล็ก
อำเภอมวกเหล็ก จังหวัดสระบุรี

แบบคู่มือประกอบกาหนดราคากลาง
WE AW SW

คณะกรรมการจัดทำแบบรายการงานก่อสร้าง
กรมกำลัง อบจ.สบ. ๑๒๖ / ๒๒๖๗
วันที่ ๒๒ ส.ค. ๒๕๖๗
แบบแปลนเลขที่ ๑๑๒/๒๕๖๗
ประธานกรรมการ
กรรมการ
กรรมการ
กรรมการ
กรรมการ

ฝ่ายออกแบบ ส่วนควบคุมการก่อสร้าง
สำนักช่าง

องค์การบริหารส่วนจังหวัดสระบุรี
๑๑๒ / ๒๕๖๗

รายการประกอบแบบ



1. วัตถุประสงค์	5. ขอบเขตของงาน		
ทางองค์การบริหารส่วนจังหวัดสระบุรีมีความประสงค์จะจ้างเหมาก่อสร้างลานกีฬาเพื่อรับรองผู้ใช้บริการ ตามแบบ จำนวน 15 แผ่น	5.1 ดำเนินการก่อสร้างสนามฟุตบอลพร้อมลานสำหรับวางอัฒจันทร์ ขนาด 38x18 เมตร จำนวน 1 สนาม		
2. การดำเนินงานทั่วไป	5.2 ดำเนินการก่อสร้างสนามกีฬาบอลเลย์บอล ขนาดกว้าง 9 เมตรยาว 18 เมตร จำนวน 1 สนาม		
2.1 การก่อสร้างต้องเป็นไปตามที่ปรากฏในแบบรูปและรายการ ตามที่ระบุไว้ในสัญญาจ้าง	5.3 ดำเนินการก่อสร้างสนามกีฬาตะกร้อ ขนาด 6.1 x 13.4 เมตร จำนวน 2 สนาม		
2.2 ในรายการประกอบแบบก่อสร้างฉบับนี้ จะกำหนดแนวทางการปฏิบัติงานตลอดจนชนิดและวิธีการติดตั้งวัสดุและอุปกรณ์ต่างๆ ที่จะใช้ในการก่อสร้างโดยละเอียด ถ้าในรายการหรือแบบอื่นมีข้อกำหนดที่เกี่ยวข้องและมีได้ระบุไว้ในรายการนี้ ให้ผู้รับจ้างปฏิบัติตามรายการหรือแบบนั้น กรณีที่มีข้อกำหนดขัดแย้งกันให้ถือรายการนี้เป็นหลักปฏิบัติ หากไม่สามารถหาข้อยุติได้ หรือไม่มีข้อกำหนดใดทั้งจากรายการนี้และในรายการหรือแบบอื่น ผู้ว่าจ้างเป็นผู้พิจารณาหาข้อยุติหรือข้อกำหนดและผู้รับจ้างถือเป็นข้อปฏิบัติต่อไป	5.4 ดำเนินการก่อสร้างลู่วิ่ง (Jogging track) ขนาดกว้าง 3.5 เมตร สูงกว่าระดับพื้น 0.40 เมตร		
2.3 สิ่งใดที่ไม่ได้ระบุหรือกำหนดไว้ในรูปแบบและรายละเอียด แต่สิ่งนั้นเป็นสิ่งจำเป็นจะต้องกระทำเพื่อให้งานเสร็จ บริบูรณ์ถูกต้องตามหลักวิชาการ และความเร็ว ผู้รับจ้างจะต้องถือปฏิบัติโดยไม่คิดค่าใช้จ่ายและระยะเวลาเพิ่มเติมอีก	5.5 ดำเนินการก่อสร้างลานพื้นที่วางเครื่องออกกำลังกาย ขนาดกว้าง 7.00 เมตรยาว 43.70 เมตร จำนวน 1 ลาน		
2.4 สิ่งใดที่กำหนดในรูปแบบหรือรายละเอียดแล้วแต่ไม่อาจจะระบุไว้ให้ชัดเจนที่จะใช้ในการก่อสร้างได้ ให้ผู้รับจ้างจัดทำ ภาพขยายรายละเอียด(Shop drawing) และขอคำชี้แจงจากผู้ว่าจ้าง/ผู้ออกแบบ เป็นลายลักษณ์อักษร และให้นำคำชี้แจงอนุญาตเป็นส่วนหนึ่งของรูปแบบและรายละเอียดในการก่อสร้างครั้งถัดไป	5.6 ดำเนินการก่อสร้างสนามเด็กเล่น มีพื้นคอนกรีตรองรับอุปกรณ์สนามเด็กเล่น พื้นทั้งหมด 175 ตารางเมตร		
2.5 ค่าใช้จ่ายต่างๆ ในระหว่างดำเนินการก่อสร้าง เช่น ค่าน้ำประปา ไฟฟ้า การประกันภัยต่างๆ การป้องกัน การบำรุงรักษา พื้นที่ก่อสร้าง การทดสอบคุณสมบัติวัสดุตามมาตรฐานผลิตภัณฑ์อุตสาหกรรมและการทดสอบกำลังอัดคอนกรีต, น้ำหนักบรรทุกของเสาเข็ม (load test) ความชื้นของไม้, ค่าความแน่นของการบดอัดดินถนน เป็นหน้าที่ของผู้รับจ้างที่จำต้องดำเนินการ และออกค่าใช้จ่ายเองทั้งสิ้น	5.7 ก่อสร้างรั้วล้อมรอบบริเวณสนามกีฬา		
2.6 การอ่านแบบรูปและกำหนดระยะหรือขนาดให้ถือเอาระยะที่ระบุเป็นตัวเลขในระบบเมตริกเป็นหลัก	5.8 ติดตั้งเสาไฟโซลาร์เซลล์, งานภูมิทัศน์, งานวางระบายน้ำ		
2.7 ผู้รับจ้างจะต้องจัดหาและใช้วัสดุก่อสร้างที่มีคุณภาพดี เป็นของใหม่ไม่เคยใช้งานมาก่อน ให้ครบถ้วนตามแบบรูป และรายละเอียดที่กำหนดทุกประการ และต้องจัดหามาให้ครบถ้วนทันเวลา ในกรณีที่ต้องสั่งจากต่างประเทศหรือมีจำหน่าย ในท้องตลาดอย่างจำกัด ผู้รับจ้างต้องสั่งซื้อหรือจัดหาเพื่อให้ทันกับระยะเวลา การก่อสร้างและจะนำมาเป็นข้ออ้างภายหลัง ว่าวัสดุนั้นขาดตลาดเพื่อขออนุญาตเปลี่ยนแปลงวัสดุ ลดเนื้องาน หรือขอเพิ่มระยะเวลาจ้างไม่ได้	6. มาตรฐานงานก่อสร้าง		
2.8 หากผู้รับจ้างประสงค์จะใช้วัสดุที่มีคุณภาพต่ำ จะต้องผ่านการพิจารณาและได้รับอนุญาตเป็นลายลักษณ์อักษรจากผู้ว่าจ้าง/ผู้ออกแบบ ก่อนการดำเนินการ ในการพิจารณาคุณภาพเทียบเท่าหากจำเป็นต้องมีการทดสอบจะต้องทดสอบโดยสถาบัน ที่ทางราชการรับรอง และผู้รับจ้างจะต้องเป็นผู้ติดต่อและออกค่าใช้จ่ายเองทั้งสิ้น	ลำดับที่	ชื่อแบบ	จำนวนแผ่น
2.9 สิ่งอำนวยความสะดวกต่างๆ ในการปฏิบัติงานของผู้ว่าจ้าง เช่น การก่อสร้างสำนักงานชั่วคราว โรงงาน โรงเก็บ วัสดุอุปกรณ์ ห้องประชุม ห้องเก็บตัวอย่าง เป็นหน้าที่ในการดำเนินการออกค่าใช้จ่ายของผู้รับจ้าง โดยผู้รับจ้าง จะต้องเสนอรายละเอียดและรูปแบบให้ผู้ว่าจ้างพิจารณาก่อนดำเนินการ	1	งานก่อสร้างสนามกีฬาชุมชน บริเวณศูนย์การเรียนรู้เศรษฐกิจพอเพียงเทศบาลตำบลมวกเหล็ก	16 แผ่น
2.10 ผู้รับจ้างจะต้องให้ความร่วมมือช่วยเหลือ ผู้ออกแบบ / ผู้ว่าจ้าง / ผู้ควบคุมงาน ในการตรวจสอบ, วัดเทียบ, จัดทำตัวอย่าง ทดสอบวัสดุ ฯลฯ ในงานก่อสร้าง และ/หรือ ในงานใดๆ ที่เกี่ยวข้องกับงานตามสัญญา ฯ โดยผู้รับจ้างต้องเป็นผู้รับผิดชอบค่าใช้จ่ายทั้งสิ้น	รวม		16 แผ่น
2.11 ผู้รับจ้างจะต้องทำแบบ As-built เมื่องานก่อสร้างเสร็จแล้ว เพื่อใช้สำหรับซ่อมบำรุงรักษาอาคารในอนาคต โดยจะต้อง ส่งงาน As-built ดังกล่าวให้หน่วยงานเจ้าของงาน เป็นแบบพิมพ์เขียว 5 ชุด พร้อมไฟล์ดิจิทัลนามสกุล .DWG .PDF	ลำดับที่	สารบัญแบบ	เลขหน้า
3. เงื่อนไขและข้อผูกพัน	1	รายการประกอบแบบ, สารบัญแบบ	A-01
3.1 ผู้รับจ้างจะต้องจัดหาช่างฝีมือดี ประณีต มีความรู้ความสามารถกับงาน อีกทั้งถูกต้องตามชนิดและลักษณะของงาน แต่ละประเภท มาปฏิบัติงานโดยตลอด	2	แบบมาตรฐานงานก่อสร้าง	A-02
3.2 การเข้ามาปฏิบัติงานของผู้รับจ้างจะต้องปฏิบัติตามระเบียบของราชการและหน่วยงานที่ปฏิบัติอย่างเคร่งครัด	3	แผนที่พื้นที่ดำเนินการ	A-03
3.3 การขนย้ายสิ่งกีดขวางทางราชการที่เกี่ยวข้องกับการดำเนินการให้เป็นหน้าที่ของผู้รับจ้าง เมื่อเสร็จแล้วจะต้องขนย้ายเข้าที่เดิม ให้เรียบร้อยก่อนส่งมอบงานต่อคณะกรรมการ	4	ภาพจำลองทัศนียภาพ	A-04
3.4 ความเสียหายใดที่เกิดขึ้นจากความประมาทเลินเล่อของผู้รับจ้าง ผู้รับจ้างต้องยินยอม จัดหาหรือซ่อมทำให้สามารถใช้งานราชการได้เหมือนเดิม	5	รูปตัดงานถมดินเพิ่ม	A-05
3.5 เมื่องานเสร็จแล้วผู้รับจ้างจะต้องทำความสะอาดบริเวณที่ปฏิบัติงาน รวมทั้งรอยเปื้อนซึ่งเกิดจากการปฏิบัติงานของผู้รับจ้าง ให้เรียบร้อยก่อนส่งมอบงานต่อคณะกรรมการ	6	ผังบริเวณ	A-06
3.6 ผู้รับจ้างจะต้องตรวจสอบวัดระยะสถานที่จริงก่อนดำเนินการ หากมีปัญหาให้สอบถามผู้ออกแบบให้เป็นที่เข้าใจก่อนเสนอราคา	7	รายการประกอบแบบเพิ่มเติม 1	A-07
3.7 ให้ถือคำชี้แจงเพิ่มเติมจากการนำดูสถานที่เป็นส่วนหนึ่งของรายการนี้ ซึ่งจะแก้ไขเพิ่มเติมในวันทำสัญญา	8	รายการประกอบแบบเพิ่มเติม 2	A-08
4. เงื่อนไขและข้อผูกพัน (เพิ่มเติม)	9	รายการประกอบแบบเพิ่มเติม 3	A-09
4.1 ผู้รับจ้างจะต้องใช้วัสดุประเภทวัสดุหรือครุภัณฑ์ที่จะใช้ในงานก่อสร้าง เป็นวัสดุที่ผลิตภายในประเทศ โดยต้องใช้ไม่น้อยกว่า ร้อยละ 60 ของมูลค่าวัสดุ ที่จะใช้ในงานก่อสร้างทั้งหมดตามสัญญา	10	รายการประกอบแบบเพิ่มเติม 4	A-10
4.2 งานโครงสร้างหลักทั้งหมด ต้องใช้เหล็กที่ผลิตในประเทศไทย ไม่น้อยกว่าร้อยละ 90 ของปริมาณเหล็กที่ต้องใช้ทั้งหมดตามสัญญา	11	รายการครุภัณฑ์อุปกรณ์ออกกำลังกาย, อุปกรณ์กีฬา, ของเล่น	A-11
4.3 วัสดุหรือครุภัณฑ์ใดๆ ที่ใช้งาน ผลิตกันที่ที่สามารถผลิตในประเทศไทย จะได้รับการพิจารณาเป็นอันดับแรก	12	รายการเสาไฟส่องสว่างระบบโซลาร์เซลล์ พร้อมติดตั้ง	A-12
	13	แบบขยายเสาไฟฟ้าโซลาร์เซลล์	A-13
	14	แบบขยายรั้วล้อมรอบ	A-14
	15	รูปตัด, แบบขยายสนาม	A-15
	16	แบบขยายฐานราก	A-16
	รวม		14 แผ่น

แบบฉบับประกอบกว่ากำหนดราคาทด

คณะกรรมการจัดทำแบบรูปรายการงานก่อสร้าง
ตามคำสั่ง อบจ.สบ. ๑๕๖ / 2567
ลงวันที่ ๒๒ มิถุนายน 2567
แบบแปลนเลขที่ ๒๑๒ / ๒๕๖๗

ประธานกรรมการ
กรรมการ
กรรมการ
กรรมการ

(นายณนต อิตถะสัมปณณะ)

รองนายกองค์การบริหารส่วนจังหวัด ปฏิบัติราชการแทน
นายกองค์การบริหารส่วนจังหวัดสระบุรี

วันเดือนปี
แบบเลขที่ อบจ.สบ. ๑๕๖ / 2567

A-01 016
แผ่นที่ จำนวนแผ่น

รายละเอียดและข้อกำหนดทั่วไปประกอบงานโครงสร้าง

- ถ้าไม่กำหนดเป็นอย่างอื่นในแบบหรือรายการประกอบแบบให้ปฏิบัติตามรายละเอียดและข้อกำหนดนี้
- รายละเอียดที่ไม่ได้ระบุในข้อกำหนดนี้ให้ถือ ปฏิบัติตามมาตรฐาน สำหรับอาคารคอนกรีตเสริมเหล็กของวิศวกรรมสถานแห่งประเทศไทยในพระบรมราชูปถัมภ์
- กรณีที่ผู้รับเหมาจะใช้วัสดุต่างที่นอกเหนือจากระบุในแบบ จะต้องเสนอให้พิจารณาก่อน
- วิศวกรออกแบบมีสิทธิปรับค่าต่างๆ เพื่อความปลอดภัยและความเหมาะสม เพื่อให้สามารถทำงานก่อสร้างได้สะดวกยิ่งขึ้น
- ระยะและขนาดต่างๆ ที่ไม่ได้ระบุหน่วยให้ใช้หน่วยเป็นเมตร

ข้อกำหนดเกี่ยวกับกำลังวัสดุของเหล็กเสริมและคอนกรีต

- เหล็กเสริมกลม (RB) ให้ใช้เหล็กคุณภาพ SR-24
- เหล็กเสริมข้ออ้อย (DB) ให้ใช้เหล็กคุณภาพ SD-30
- งานที่อยู่ชายทะเลให้ใช้ ปูนซีเมนต์ปอร์ตแลนด์ประเภท 5 (SULFATE RESISTANT PORTLAND CEMENT)
- คอนกรีตให้ใช้คอนกรีตที่มีกำลังอัดประลัยของตัวอย่างทรงกระบอกที่อายุ 28 วัน (ULTIMATE CYLINDRICAL STRENGTH)

ฐานราก	(280ksc)
เสา	(280ksc)
พื้นทั่วไป, พื้น FLAT SL	(280ksc)
คาน	(280ksc)
ผนัง ค.ส.ล (ตามข้อกำหนดทั่วไป)	(280ksc)

- ให้มีการทดสอบ คอนกรีตและเหล็กเสริมตามมาตรฐานวิศวกรรมสถานแห่งประเทศไทย และส่งผลการทดสอบให้วิศวกรผู้ออกแบบรับทราบ

ข้อกำหนดเกี่ยวกับเหล็กเสริมคอนกรีต

คุณภาพของเหล็กที่ใช้เสริมคอนกรีต จะต้องตรงตามเกณฑ์กำหนดของมาตรฐานผลิตภัณฑ์อุตสาหกรรมไทย ทั้งขนาด, น้ำหนัก และคุณสมบัติอื่นๆ แต่ทั้งนี้ พื้นที่หน้าตัดจะต้องไม่น้อยกว่า พื้นที่หน้าตัดที่คำนวณได้จากสูตร พื้นที่หน้าตัด = x (เส้นผ่าศูนย์กลางที่ระบุในแบบ)/4 เซน เหล็กขนาดเส้นผ่าศูนย์กลาง 9 มม. จะต้องมีพื้นที่หน้าตัดไม่น้อยกว่า 83.6 sq.mm ถ้าเหล็กเสริมคอนกรีตที่ใช้ มีพื้นที่หน้าตัดน้อยกว่า พื้นที่หน้าตัดที่คำนวณได้จากสูตรนี้แล้ว จะต้องเสริมเหล็กเพิ่มเติมไม่น้อยกว่า พื้นที่หน้าตัดที่หายไป และเหล็กเสริมที่เพิ่มเติมจะต้องเป็นอันเดียวกัน (f_y เท่ากัน) และขนาดเส้นผ่าศูนย์กลาง ของเหล็กเสริมเพิ่มเติมจะเล็กกว่าขนาดเส้นผ่าศูนย์กลางเดิมได้ไม่เกิน 9 มม.

ข้อกำหนดเกี่ยวกับแบบหล่อและค้ำยัน

- ในการทำแบบหล่อ ผู้รับเหมาจะต้องคำนึงถึงระยะโก่ง (DEFLECTION) โดยเฉพาะองค์อาคารช่วงยาว และองค์อาคารยื่นปลาย เช่น FLAT SLAB และ WAFFLE SLAB ดังนั้นผู้รับเหมาจะต้องยกท้องคานหรือพื้น ช่วงยาว (CAMBER) ยกปลายคาน หรือยกพื้นช่วงยื่น ให้พอดีกับระยะโก่งนั้นๆ
- ในกรณีที่ยังคงอาคารช่วงยาว หรือองค์อาคารยื่นปลายนั้น มีระยะโก่ง (DEFLECTION) มากกว่าระยะยกที่ท้อง หรือปลาย และจำเป็นต้องมีการเทปูนทรายเพื่อปรับระดับพื้นผู้รับเหมา จะต้องเสนอวิธีแก้ไข

ความหนาของคอนกรีตที่หุ้มเหล็กเสริม

หากไม่มีข้อกำหนดเป็นอย่างอื่น ให้ใช้ระยะหุ้มต่อไปนี้เป็นเกณฑ์ในการเสริมเหล็ก
 ฐานราก = 5 ซม. พื้นวางบนดิน = T/2 พื้นวางบนคาน = 2.5 ซม.
 คาน = 2.5 ซม. เสา = 2.5 ซม. เสาตอมือ = 5 ซม.

การขอเหล็กเสริม

ALL DIMENSION ARE MEASURED FROM OUTSIDE TO OUTSIDE OF BARS

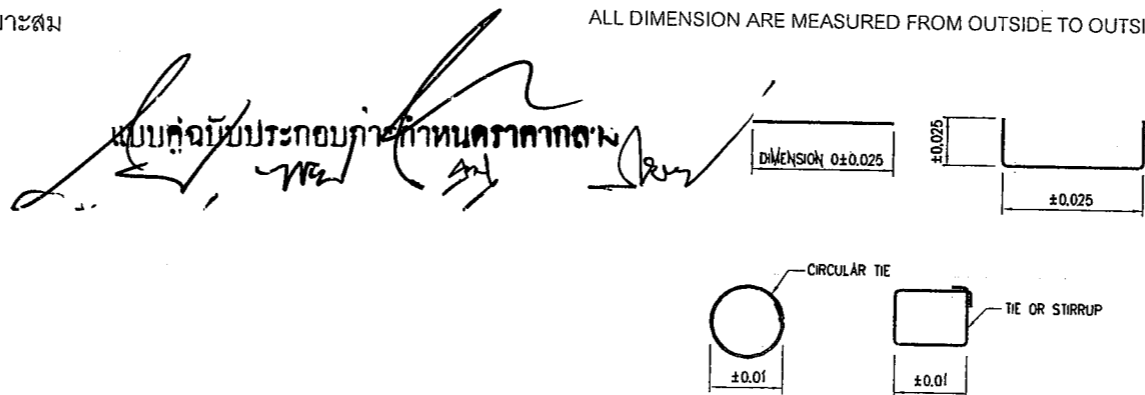

TABLE 1. - STANDARD HOOK DETAILS AND DIMENSIONS (mm)

BAR SIZE DB	TYPE ① 90° HOOK				TYPE ② 80° HOOK				TYPE ③ 135°			
	PRIMARY REINFORCEMENT		STIRRUPS & TIE REINFORCEMENT		-				STIRRUP & TIE HOOKS (GENERAL USE)			
	J	D	J	D	A	J	H	D	D	A	H	
10	0.16	0.06	0.09	0.04	0.135	0.08	0.105	0.06	0.038	0.102	0.065	
12	0.195	0.075	0.11	0.05	0.155	0.10	0.115	0.075	0.052	0.115	0.08	
16	0.26	0.10	0.145	0.065	0.18	0.13	0.13	0.096	0.065	0.14	0.096	
20	0.32	0.12	0.32	0.12	0.22	0.16	0.16	0.12	0.115	0.205	0.115	
22	0.355	0.135	0.355	0.135	0.245	0.18	0.18	0.135	0.135	0.23	0.135	
25	0.40	0.15	0.40	0.15	0.275	0.20	0.20	0.15	0.153	0.267	0.153	
28	0.48	0.225	-	-	0.365	0.28	0.255	0.225	-	-	-	
32	0.55	0.26	-	-	0.42	0.325	0.29	0.26	-	-	-	

* WHEN SUPPORTING BARS ARE USED, TIES OR STIRRUP HOOKS MAY BE BENT TO THE DIAMETER OF THE SUPPORTING BARS.

ระยะทาบเหล็กเสริม

เหล็กเสริมรับแรงดึง				เหล็กเสริมรับแรงอัด			
ขนาดเหล็ก (M.M)	ระยะทาบ (C.M)	ขนาดเหล็ก (M.M)	ระยะทาบ (C.M)	ขนาดเหล็ก (M.M)	ระยะทาบ (C.M)	ขนาดเหล็ก (M.M)	ระยะทาบ (C.M)
RB 6	55	DB 12	60	RB 6	30	DB 12	45
RB 9	80	DB 16	80	RB 9	45	DB 16	60
RB 12	110	DB 20	95	RB 12	60	DB 20	70
RB 15	135	DB 25	-	RB 15	75	DB 25	-
RB 19	170	DB 28	-	RB 19	95	DB 28	-
RB 22	-	-	-	RB 22	-	-	-
RB 25	-	-	-	RB 25	-	-	-
RB 28	-	-	-	RB 28	-	-	-

หมายเหตุ : เหล็กที่มีขนาดใหญ่กว่า 20 มม ให้ต่อโดยวิธีเชื่อมเท่านั้น



โครงการ
ก่อสร้างสถานีท่าชุมชน

ที่ตั้งโครงการ
บริเวณศูนย์ราชการจังหวัดสระบุรี ถนนพหลโยธิน ตำบลหนองเหล็ก อำเภอเมืองสระบุรี จังหวัดสระบุรี

ผู้ตรวจ
นายมารุต ชาวสวน
วิศวกรรับใช้ราชการเทียบเท่าบรรดาศักดิ์
ชำนาญการพิเศษ จังหวัดสระบุรี

ผู้ตรวจ
นายสุวิทย์ กิจเกตุ
นายช่างโยธาชำนาญงาน

เขียนแบบ
นางสาววรัญญา ศรีใจ
ผู้ช่วยสถาปนิก

วิศวกรโยธา
ตรวจแบบ
นายพรชัย แก้วมิ่งตัน
วิศวกรโยธาชำนาญการพิเศษ(จช.)

หัวหน้าฝ่ายออกแบบ
นายศุภชากร ทองทัย

ผู้อำนวยการส่วนควบคุมการก่อสร้าง
นายประยัด สุขเกษม

ผู้อำนวยการสำนักช่าง
นายสุรศักดิ์ สมภักดี

รองปลัดองค์การบริหารส่วนจังหวัดสระบุรี
นางทิติยาพร เพชรประดับ

ปลัดองค์การบริหารส่วนจังหวัดสระบุรี
นางสาวนิภา ประชิตฉาย

(นายธนภักดิ์ อิตถะสัมปณณะ)
ผู้แทน

รองนายกองค์การบริหารส่วนจังหวัดสระบุรี ปฏิบัติราชการแทน
นายกองค์การบริหารส่วนจังหวัดสระบุรี

มาตราส่วน
วันเดือนปี
แบบเลขที่ อบ.ส.บ. 1/2567

A-02 016
แผ่นที่ จำนวนแผ่น

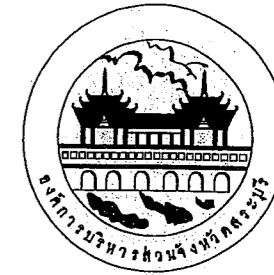

โครงการ ก่อสร้างสนามกีฬาชุมชน

ที่ตั้งโครงการ
บริเวณศูนย์การเรียนรู้เศรษฐกิจพอเพียงเทศบาลตำบลสมวกเหล็ก
อำเภอหนองเหล็ก จังหวัดสระบุรี

สำรวจ	 นายมารุต ชาวสวน วิศวกรชำนาญการพิเศษ(อบจ.)
สำรวจ	 นายภูริทัต กิจเกตุ นายช่างบริหารงาน
เขียนแบบ	 นางสาววรรณ ศรีเจียม ผู้ควบคุม
วิศวกรโยธา ตรวจแบบ	 นายพรชัย แก้วบังวัน วิศวกรชำนาญการพิเศษ(อบจ.)

หัวหน้าฝ่ายออกแบบ

นายพรชัย ทองทัย

ผู้อำนวยการส่วนควบคุมการก่อสร้าง

นายพรชัย ทองทัย

ผู้อำนวยการส่วนช่าง

นายสุรศักดิ์ สมภักดี

รองปลัดองค์การบริหารส่วนจังหวัดสระบุรี

นางพิชยาพร เพชรประดับ

ปลัดองค์การบริหารส่วนจังหวัดสระบุรี

นางสาวนิภา ประสิทธิ์พวย

(นายธนกฤต อุตตะสัมปณณะ)
รองนายกองค์การบริหารส่วนจังหวัด ปักปติราชการแทน

นายกองค์การบริหารส่วนจังหวัดสระบุรี
มาตราส่วน

วันที่
แบบเลขที่ อบจ.สบ 012/2561
A-03 016
แผ่นที่ จำนวนแผ่น



พื้นที่ดำเนินการ

นายภูริทัต กิจเกตุ

นายพรชัย แก้วบังวัน

นายสุรศักดิ์ สมภักดี

คณะกรรมการจัดทำแบบปรายการงานก่อสร้าง
ตามคำสั่ง อบจ.สบ. 026 / 2561
ลงวันที่ 22 เม.ย 2561
แบบแปลนเลขที่ 012/2561

กรรมการ

กรรมการ

กรรมการ

รองนายกองค์การบริหารส่วนจังหวัด ปักปติราชการแทน
นายกองค์การบริหารส่วนจังหวัดสระบุรี

แบบคู่มือประกอบที่กำหนดครุฑกต
WEL

คณะกรรมการจัดทำแบบปรายการงานก่อสร้าง
 ตามคำสั่ง อบจ.สบ. ๑๕๖ / ๒๕๖๗
 ลงวันที่ ๒๒ เม.ย. ๒๕๖๗
 แบบแปลนเลขที่ ๑.๑๒ / ๒๕๖๗

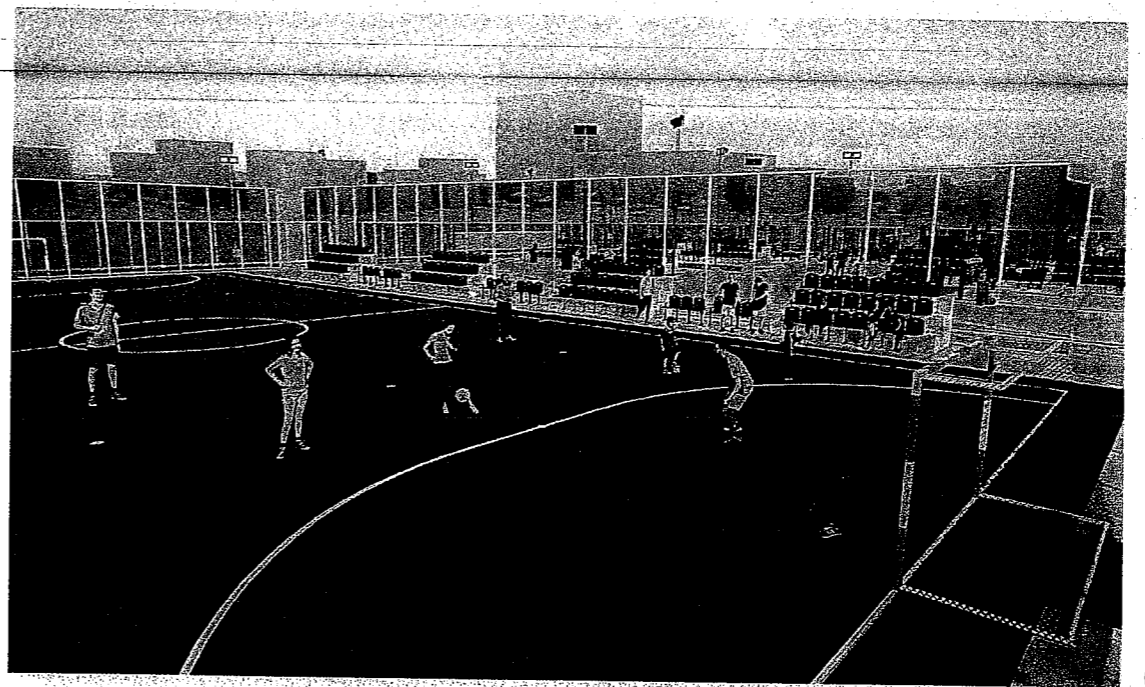
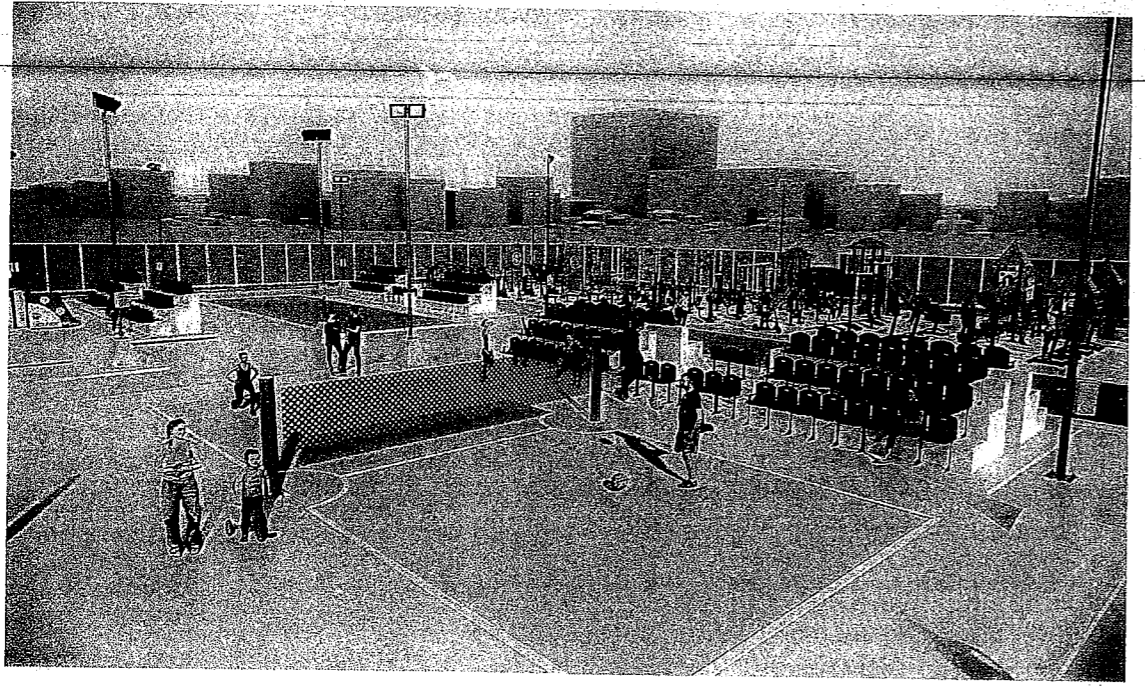
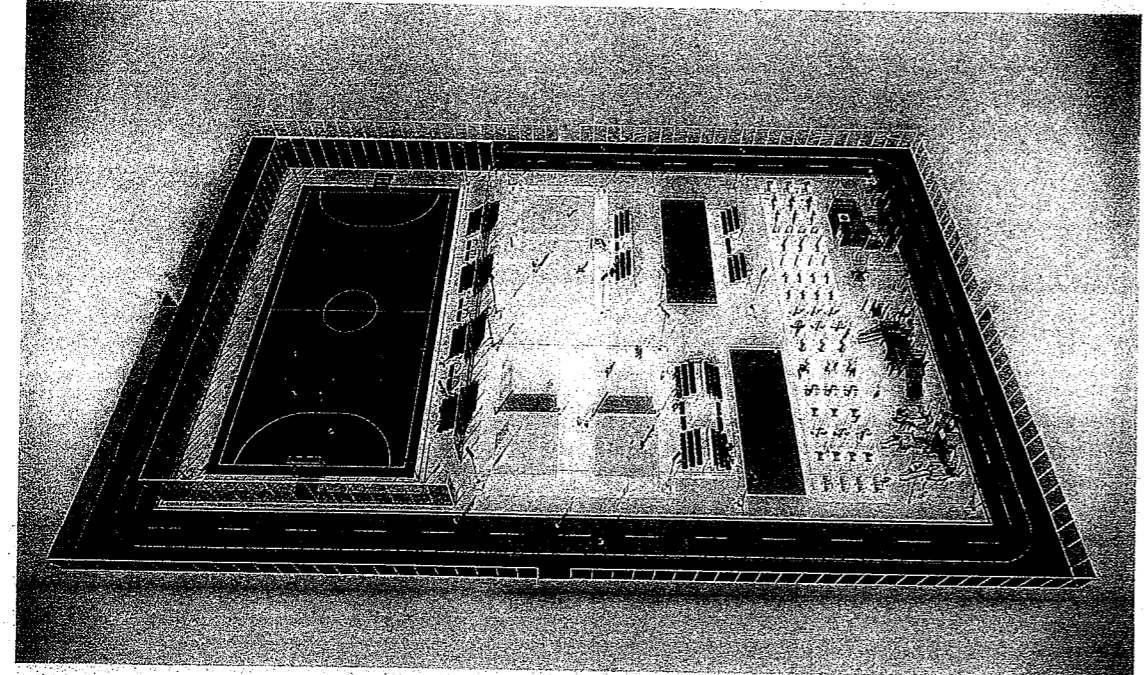

โครงการ ก่อสร้างสนามกีฬาชุมชน	
ที่ตั้งโครงการ บริเวณศูนย์การกีฬาจังหวัดสมุทรปราการ ตำบลบางพลี อำเภอเมืองสมุทรปราการ	
สำรวจ	นายมาตุต ขาวสวน วิศวกรโยธาชำนาญพิเศษ(ว.)
สำรวจ	<i>Sev</i> นายภูริทัต กิจเกตุ นายช่างโยธาชำนาญงาน
เขียนแบบ	<i>WEL</i> นางสาวสริน ศรีเจิม ผู้ช่วยสถาปนิก
วิศวกรโยธา ตรวจแบบ	<i>WEL</i> นายพรชัย แก้วมิ่งวัน วิศวกรโยธาชำนาญพิเศษ(ว.)
หัวหน้าฝ่ายออกแบบ <i>Sev</i> นายสุรกร ทองทัย	
ผู้อำนวยการส่วนควบคุมการก่อสร้าง <i>WEL</i>	
นายประยงค์ สุขเกษม	
ผู้อำนวยการช่างไม้ทาง <i>WEL</i>	
นายสุรศักดิ์ สมภักดิ์ รองปลัดองค์การบริหารส่วนจังหวัดสระบุรี	
<i>WEL</i> นางทิติยาพร เพชรประดับ ปลัดองค์การบริหารส่วนจังหวัดสระบุรี	
<i>WEL</i> นางสาวนิภา ประชัญญา	
<i>WEL</i> (นายชนนฤต อิตถะสัมปยุตนะ)	
รองนายกองค์การบริหารส่วนจังหวัด ปฏิบัติราชการแทน ภาพจำลองที่ติดนี้ยกให้ นายกองค์การบริหารส่วนจังหวัดสระบุรี มาตราส่วน	
วันเดือนปี	
แบบเลขที่ อบจ.สบ. ๑.๑๒ / ๒๕๖๗	
A-04	016
แผ่นที่	จำนวนแผ่น

รองนายกองค์การบริหารส่วนจังหวัด ปฏิบัติราชการแทน

นายกองค์การบริหารส่วนจังหวัดสระบุรี

วันเดือนปี
แบบเลขที่ อบจ.สบ. ๑.๑๒ / ๒๕๖๗

A-04 016
แผ่นที่ จำนวนแผ่น



โครงการ
ก่อสร้างสนามกีฬาชุมชน

ที่ตั้งโครงการ
บริเวณศูนย์การเรียนรู้เศรษฐกิจพอเพียงเทศบาลตำบลสวนหลวงเล็ก
อำเภอหนองเสือ จังหวัดสระบุรี

สำรวจ	 นายมารุต ชวสวน วิศวกร (ชำนาญการพิเศษ)
สำรวจ	 นายวิฑิต กิจเกตุ นายช่างเขียนแบบ
เขียนแบบ	 นางสาวสรณ ศรีริรัมย์ ผู้ช่วยสถาปนิก
วิศวกรโยธา ตรวจแบบ	 นายพรชัย แก้วปรางวัน วิศวกร (ชำนาญการพิเศษ)

หัวหน้าฝ่ายออกแบบ

นายสุชากร ทองทัย

ผู้อำนวยการส่วนควบคุมการก่อสร้าง

นายประยัด สุขเกษม
ผู้อำนวยการส่วนช่างเทคนิค

นายสุรศักดิ์ สมภักดี
รองปลัดองค์การบริหารส่วนจังหวัดสระบุรี

นางพิศยาพร เพชรประดับ
ปลัดองค์การบริหารส่วนจังหวัดสระบุรี

นางสาวนิภา ประชี้อาย

(นายธนภุต อธิติละสัมพันธ์)

รองนายกองค์การบริหารส่วนจังหวัด ปกิมนตรีราชการ
นายกองค์การบริหารส่วนจังหวัดสระบุรี

วันเดือนปี
แบบเลขที่ อบจ.สบ A.12 / 256 7

A-05 016

แผ่นที่ จำนวนแผ่น



แบบคำนวณประกอบข้อกำหนดครากดพื้น

คณะกรรมการจัดทำแบบรายการรายการก่อสร้าง
ตามคำสั่ง อบจ.สบ. 926 / 2567
ลงวันที่ 22 เม.ย. 2567
แบบแปลนเลขที่ 112 / 2567

ประธานกรรมการ
กรรมการ

ถมดินเพิ่มไม่น้อยกว่า 6,000 ลูกบาศก์เมตร

▼ +0.00 ระดับพื้นถมดินเพิ่ม

▼ -2.00 ระดับพื้นดินเดิม

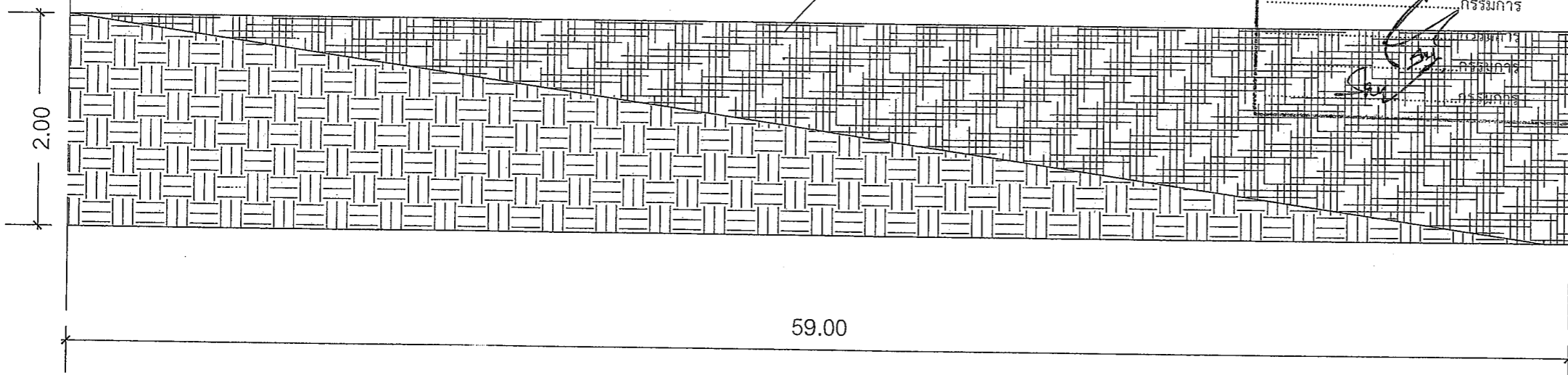



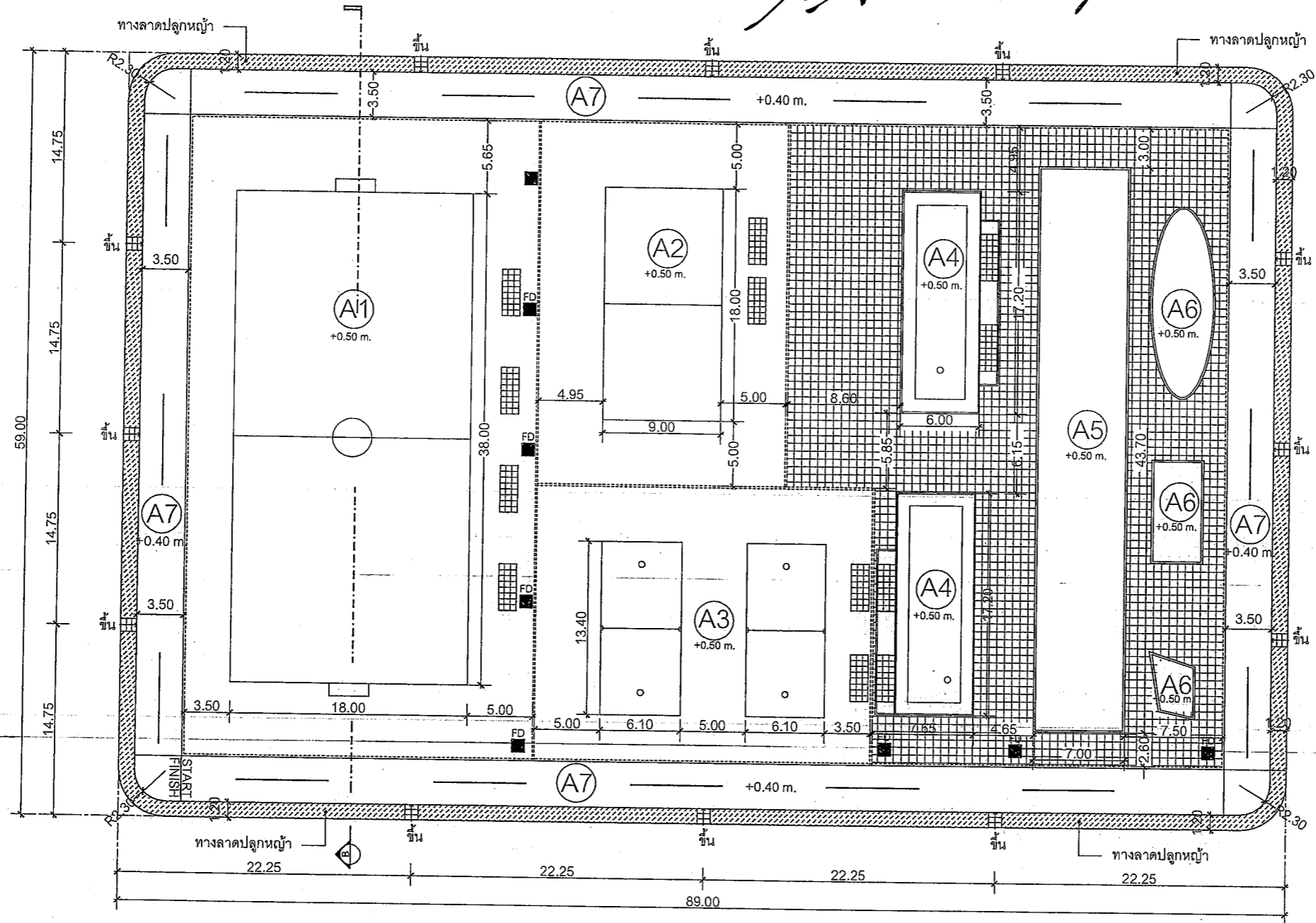

(นายธนภุต อธิติละสัมพันธ์)
รองนายกองค์การบริหารส่วนจังหวัด ปกิมนตรีราชการ
นายกองค์การบริหารส่วนจังหวัดสระบุรี

แบบก่อสร้างประกอบกีฬาหน้านครนายก



ผังบริเวณ
มาตราส่วน 1:400

-  พื้น Concrete Block
-  Floor Drain
-  พื้นปลูกหญ้า
-  พื้นนั่งชมกีฬา

A1	สนามฟุตบอล พื้นที่ 684 ตรม. พร้อมลานปูน 1174.4 ตรม.
A2	สนามวอลเลย์บอล พื้นที่ 160 ตรม. พร้อมลานปูน 323.44 ตรม.
A3	สนามเซปักตะกร้อ 2 สนาม พื้นที่ 163.48 ตรม. พร้อมลานปูน 413.14 ตรม.
A4	สนามเปตอง 2 สนาม พื้นที่ 206.4 ตรม. พร้อมลานปูน 51.30 ตรม.
A5	ลานพื้นที่วางเครื่องออกกำลังกาย พื้นที่ 305.90 ตรม.
A6	ลานพื้นที่สนามเด็กเล่น
A7	ลู่วิ่งพื้นสังเคราะห์ กว้าง 3.50 เมตร พื้นที่ 919.42 ตรม.

ประกอบด้วย

1. สนามกีฬาฟุตบอล จำนวน 1 สนาม
2. สนามกีฬา วอลเลย์บอล จำนวน 1 สนาม
3. สนามกีฬา เซปักตะกร้อ 2 สนาม
4. สนามกีฬา เปตอง 2 สนาม
5. ลานพื้นที่วางเครื่องออกกำลังกาย
6. สนามเด็กเล่น ล้อมด้วยลู่วิ่ง (Jogging track) อยู่ในบริเวณเดียวกัน มีพื้นผิวสนามกีฬาคอนกรีตสูงกว่าระดับพื้น 0.50 เมตร บนพื้นดินบดอัด ล้อมรอบด้วยคันดินเชิงลาดกันการไหลของดิน รอบบริเวณสนาม สนามกีฬา คอนกรีตเคลือบผิว ล้อมด้วย ดินบดอัด ปูหน้าด้วยคอนกรีตบล็อก (Concrete Block) มีระดับผิวหน้าสูงกว่าระดับพื้น 0.45 เมตร มีขอบคันหิน (Curb Stone) ขนาด 149x300x1,000 มิลลิเมตร กั้นระหว่างสนามกีฬา คอนกรีตเคลือบผิว และพื้นคอนกรีตบล็อก มีบันไดรอบสนาม 12 ชุด รางระบายน้ำ พร้อมฝาราง และท่อระบายใต้ดินพร้อม Floor Drain

คณะกรรมการพิจารณาแบบรายการงบประมาณ
 งบค่าจ้าง อบจ.สบ ๑๑๖ / ๑๖๖
 ๒๒ มิ.ย. ๒๕๖๗
 ๑.๑๒ / ๒๕๖๗



โครงการ ปรับปรุงโครงการก่อสร้างสนามกีฬาชุมชน	
ที่ตั้งโครงการ บริเวณศูนย์การศึกษานานาชาติของเทศบาลตำบลนครนายก อำเภอเมือง จังหวัดนครนายก	
สำรวจ	นายมาวิทย์ ชาวสวน วิศวกรโยธา (วิชาชีพ)
สำรวจ	นายวิรัตน์ กิจภาค นายช่างโยธาชำนาญงาน
เขียนแบบ	นางสาวรสริน ศรีเงิน ผู้ช่วยสถาปนิก
วิศวกรโยธา ตรวจแบบ	นายพรชัย แก้วบังวัน วิศวกรโยธา (วิชาชีพ)
หัวหน้าฝ่ายออกแบบ นายอุซารท ทองทัย	
ผู้อำนวยการส่วนควบคุมการก่อสร้าง นายประยัด สุขเกษม	
ผู้อำนวยการสำนักผัง นายสุรศักดิ์ สมศักดิ์	
รองปลัดองค์การบริหารส่วนจังหวัดสระบุรี นางพิศยาพร เพชรประดับ	
ปลัดองค์การบริหารส่วนจังหวัดสระบุรี นางสาวนิภา ประสิทธิ์ชาย	
(นายธนภักดิ์ อัครเดชสัมปณณะ) รองนายกองค์การบริหารส่วนจังหวัด ปฏิบัติราชการแทน ปลัด	
วัน/เดือน/ปี แบบเลขที่ อบจ.สบ ๑๑๒ / ๒๕๖๗	
A-06	016
แผ่นที่	จำนวนแผ่น

แบบจัดแบบประกอบกา... (Handwritten title)

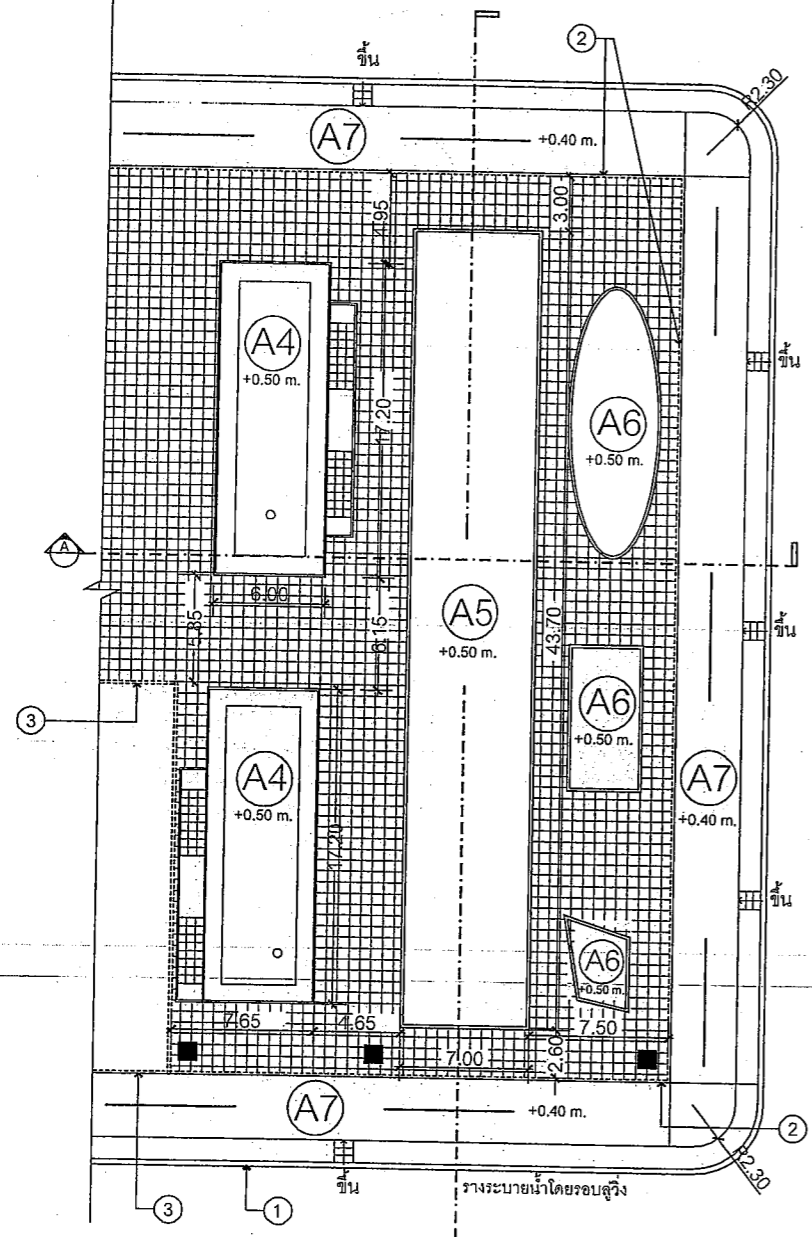

A4	สนามเปตอง 2 สนาม พื้นที่ 206.4 ตรม. พร้อมลานปูน 51.30 ตรม.
A5	ลานพื้นที่วางเครื่องออกกำลังกาย พื้นที่ 305.90 ตรม.
A6	ลานพื้นที่สนามเด็กเล่น
A7	คูิ่งพื้นสังเคราะห์ กว้าง 3.50 เมตร พื้นที่ 919.42 ตรม.

1	RC gutter
2	RC. Curb 0.149x0.30m.
3	รั้วกันสนาม
4	ดินปรับระดับ ปูลูกหญ้า

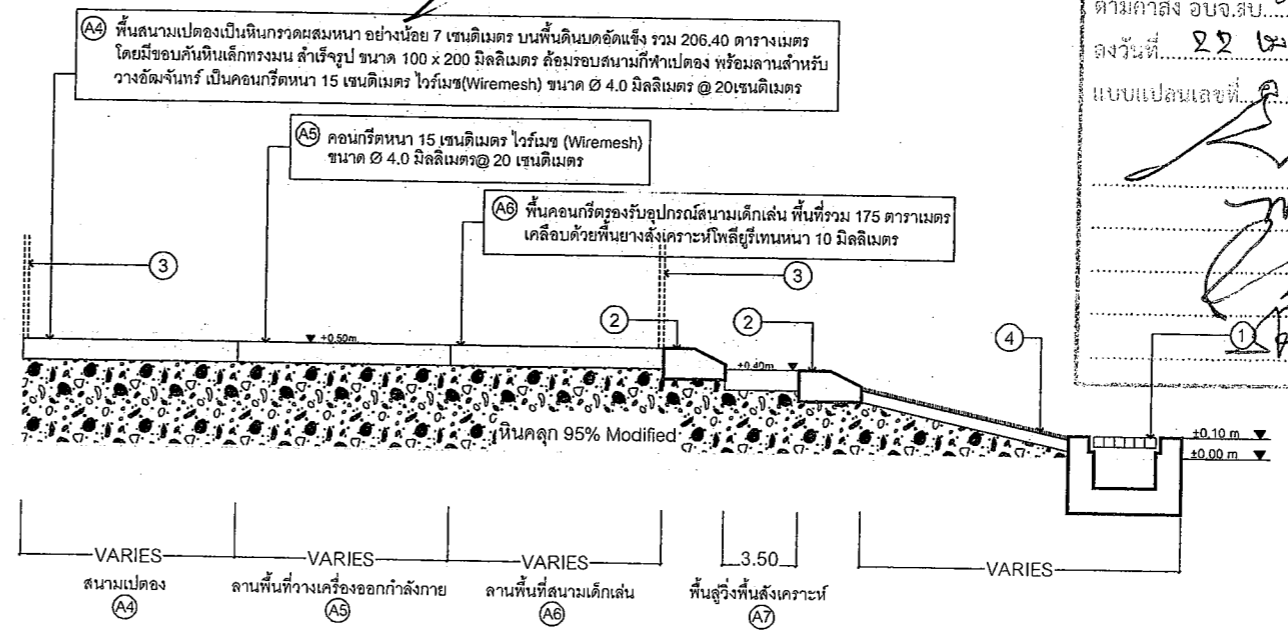

รูปตัด A

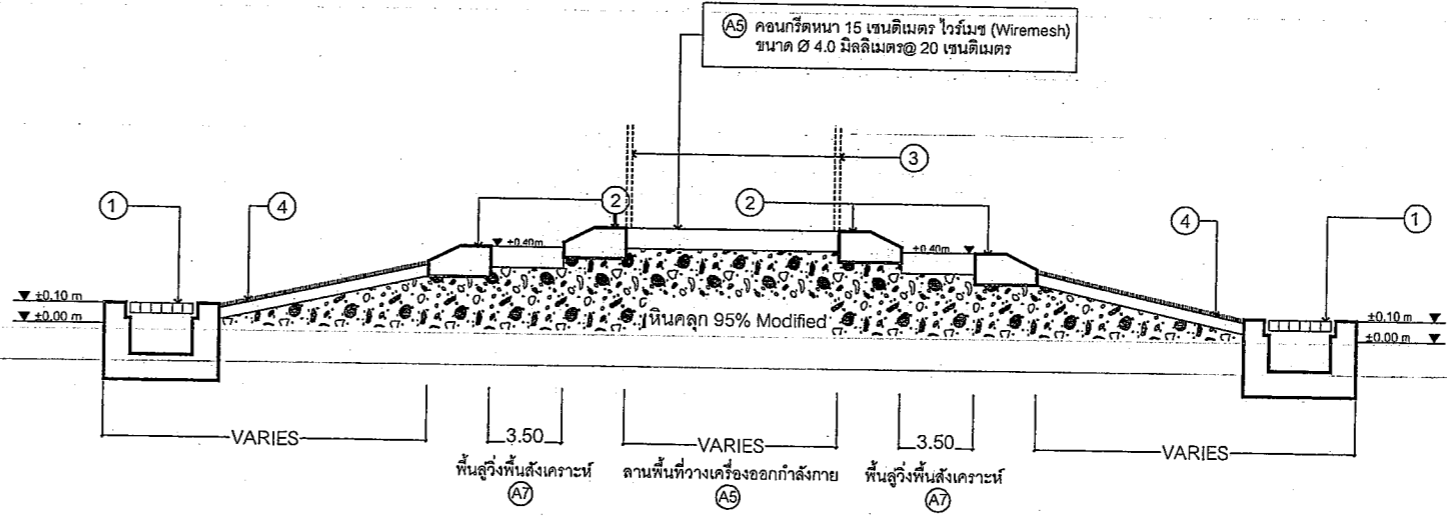

รูปตัด B

4. สนามกีฬาเปตอง
สนามกีฬาเปตอง จำนวน 2 สนาม แต่ละสนาม ขนาดกว้าง 6.00 เมตร x ยาว 17.20 เมตร พื้นสนามเปตองเป็นหินกรวดผสมหิน อย่างน้อย 7 เซนติเมตร บนพื้นดินบดอัดแข็ง รวม 206.40 ตารางเมตร โดยมีขอบคันทันเล็กทรงมน เส้นผ่าศูนย์กลาง 100 x 200 มิลลิเมตร ล้อมรอบสนามกีฬาเปตอง พร้อมลานสำหรับวางอิมพันท์ เป็นคอนกรีตหนา 15 เซนติเมตร ไวรเมช (Wiremesh) ขนาด Ø 4.0 มิลลิเมตร @ 20 เซนติเมตร

5. ลานพื้นที่วางเครื่องออกกำลังกาย
ลานพื้นที่วางเครื่องออกกำลังกาย จำนวน 1 ลาน ขนาดกว้าง 7.00 เมตร x ยาว 43.70 เมตร เป็นคอนกรีตหนา 15 เซนติเมตร ไวรเมช (Wiremesh) ขนาด Ø 4.0 มิลลิเมตร @ 20 เซนติเมตร

6. ลานสนามเด็กเล่น
สนามเด็กเล่น มีพื้นคอนกรีตรองรับอุปกรณ์สนามเด็กเล่น พื้นที่รวม 175 ตารางเมตร เคลือบด้วยพื้นยางสังเคราะห์โพลียูรีเทนหนา 10 มิลลิเมตร

คณะกรรมการจัดทำแบบรายการก่อสร้าง
ตามคำสั่ง อบจ.สบ 926 / 2567
ลงวันที่ 22 ต.ค. 2567
แบบแปลนเลขที่ ส.12 / 2567

ประธานกรรมการ
กรรมการ
กรรมการ
กรรมการ
กรรมการ

โครงการ
ก่อสร้างสนามกีฬาชุมชน

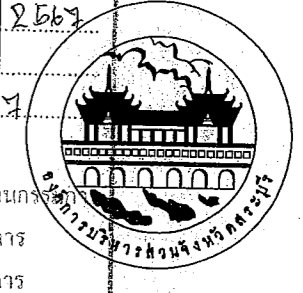

ที่ตั้งโครงการ
บริเวณศูนย์การเรียนรู้เศรษฐกิจพอเพียงตำบลคำม่วนแก่ง
อำเภอเวียงชัย จังหวัดเชียงราย

สำรวจ นายมาตุต ขาวสวน
วิศวกรโยธา (ช.บ.)

สำรวจ นายภูริทัต กิจเกตุ
ช่างสำรวจ (ช.บ.)

เขียนแบบ นางสาวอรุณี ศรีเข็ม
ผู้ช่วยสถาปนิก

วิศวกรโยธา ตรวจแบบ นายพรชัย แก้วบังวัน
วิศวกรโยธา (ช.บ.)

หัวหน้าฝ่ายออกแบบ

นายฤชชากร ทองทัย

ผู้ควบคุมการก่อสร้าง

นายประสิทธิ์ สุขเกษม

ผู้อำนวยการสำนักช่าง

นายสุรศักดิ์ สมภักดี

รองปลัดองค์การบริหารส่วนจังหวัดเชียงราย

นางกิตติยาพร เพชรประดับ

ปลัดองค์การบริหารส่วนจังหวัดเชียงราย

นางสาวนิภา ประสิทธิ์ฉาย

(นายชนกฤต อัดทะสัมปณณะ)
รองนายกองค์การบริหารส่วนจังหวัด ปฏิบัติราชการแทน
นายกองค์การบริหารส่วนจังหวัดเชียงราย
มาตราส่วน

วันเดือนปี

แบบเลขที่ อบจ.สบ 926 / 2567

A-09 016
แผ่นที่ จำนวนแผ่น

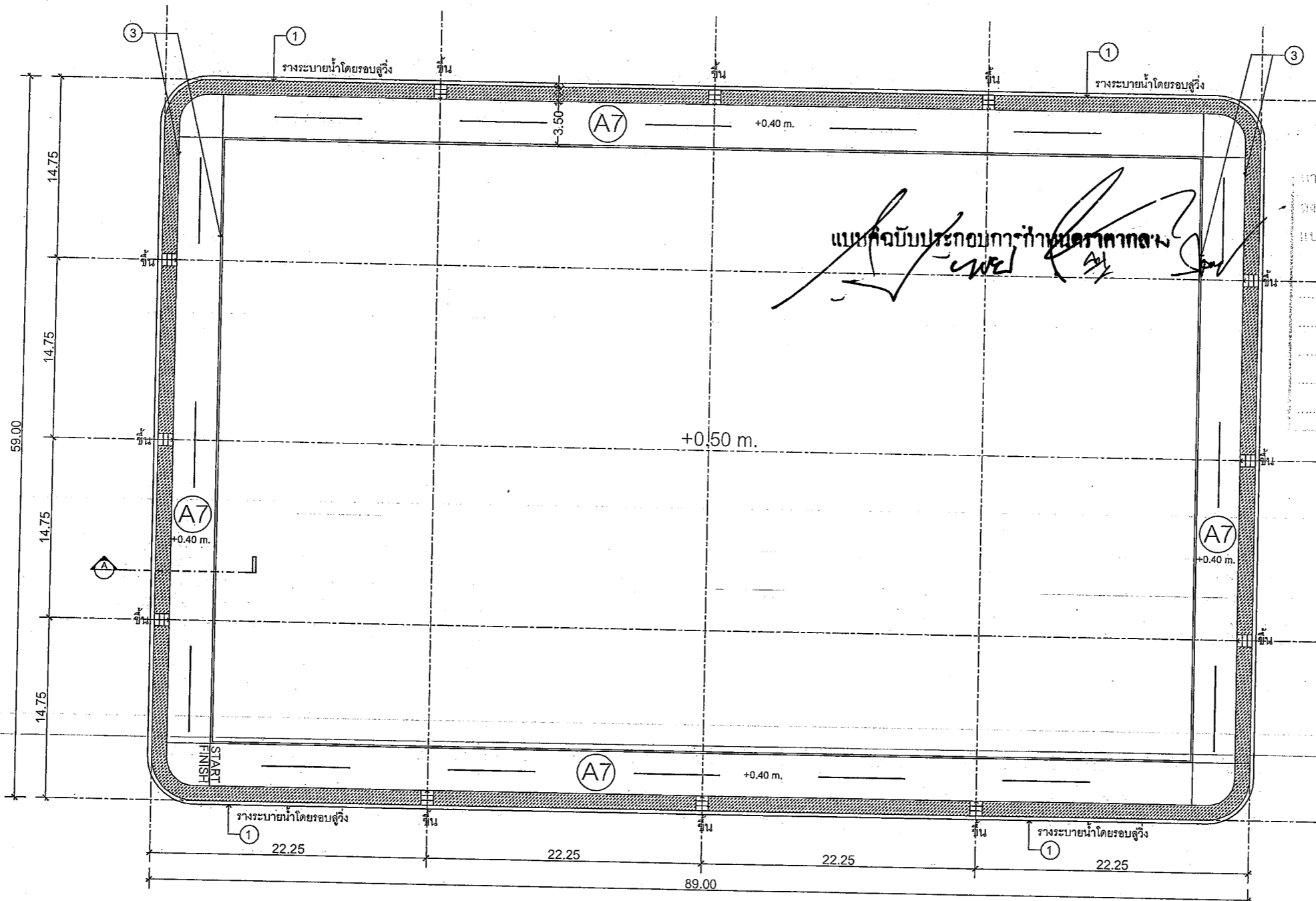

โครงการก่อสร้างสนามกีฬาชุมชน
 ก่อสร้างสนามกีฬาชุมชน
 ที่ตั้งโครงการ
 บริเวณศูนย์การศึกษาระดับมัธยมศึกษาตอนต้นสวนหลวงศรี
 อำเภอเมืองหลัก จังหวัดสระบุรี
 สรุปรายการ
 ๑๒๖ / ๒๕๖๗
 ๑๒ เม.ย. ๒๕๖๗
 ๑๒ / ๒๕๖๗



โครงการ	ก่อสร้างสนามกีฬาชุมชน
ที่ตั้งโครงการ	บริเวณศูนย์การศึกษาระดับมัธยมศึกษาตอนต้นสวนหลวงศรี อำเภอเมืองหลัก จังหวัดสระบุรี
สำรวจ	นายมาตุต ขาวสวน วิศวกรโยธาชำนาญพิเศษ(พร)
สำรวจ	นายวิรัตน์ กิจเขต นายช่างโยธาชำนาญงาน
เขียนแบบ	นางสาวสรวิณี ศรีเข็ม ผู้ช่วยสถาปนิก
วิศวกรโยธา ตรวจแบบ	นายพรชัย แก้วบังวัน วิศวกรโยธาชำนาญพิเศษ(พร)
หัวหน้าฝ่ายออกแบบ	
นายช่างกร ท่องเที่ย	
ผู้อำนวยการส่วนควบคุมการก่อสร้าง	
นายประยงค์ สุขเกษม	
ผู้อำนวยการสำนักช่าง	
นายสุรศักดิ์ สมภักดิ์	
รองปลัดองค์การบริหารส่วนจังหวัดสระบุรี	
นางกัญญาพร เพชรประดับ	
ปลัดองค์การบริหารส่วนจังหวัดสระบุรี	
นางสาวนิภา ประชิตฉาย	
(นายธนภุต อิตถะสัมปณณะ)	
รองนายกองค์การบริหารส่วนจังหวัด ปฏิบัติราชการแทน	
นายกองค์การบริหารส่วนจังหวัดสระบุรี	
วันเดือนปี	
แบบเลขที่	อบ.สบ ๑๒/๒๕๖๗
A-10	016
แผ่นที่	จำนวนแผ่น

A7 ลู่วิ่งพื้นสังเคราะห์ กว้าง 3.50 เมตร พื้น 919.42 ตรม.

- 1 RC gutter
- 2 RC. Curb 0.149x0.30m.
- 3 รั้วกันสนาม
- 4 ดินปรับระดับ ปลูกลู่วิ่ง

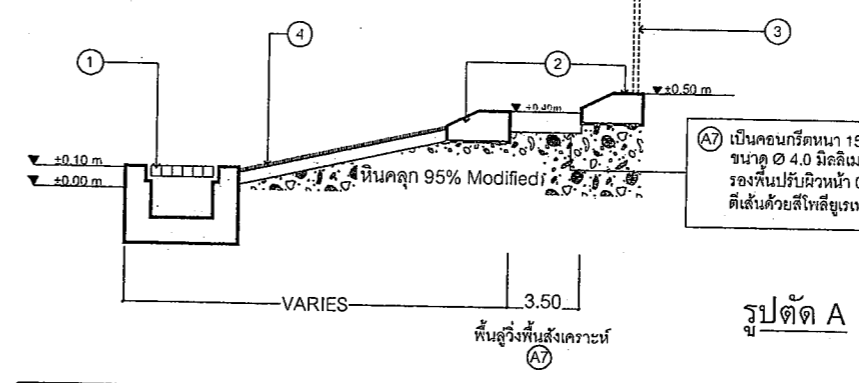

7. ลู่วิ่ง (Jogging track)
 ลู่วิ่ง (Jogging track) ขนาดกว้าง 3.50 เมตร สูงกว่าระดับพื้น 0.40 เมตร เป็นคอนกรีต
 หนา 15 เซนติเมตร ไรร์เมช (Wiremesh) ขนาด Ø 4.0 มิลลิเมตร @ 20 เซนติเมตร
 พื้นขัดเรียบ รองพื้นปรับผิวหน้า 0.2 มิลลิเมตร และเคลือบพื้นที่เส้นด้วยสีโฟลียูเรเทน

แบบถนัดบันประกอบภา...กำหนดครุภัณฑ์

คณะกรรมการจัดทำแบบรายการงานก่อสร้าง
ตามคำสั่ง อบจ.สบ. ๑๒๖ / ๒๕๖๗
ลงวันที่ ๒๒ ๑๒ ๒๕๖๗
แบบแปลนเลขที่ ๐๑๒/๒๕๖๗

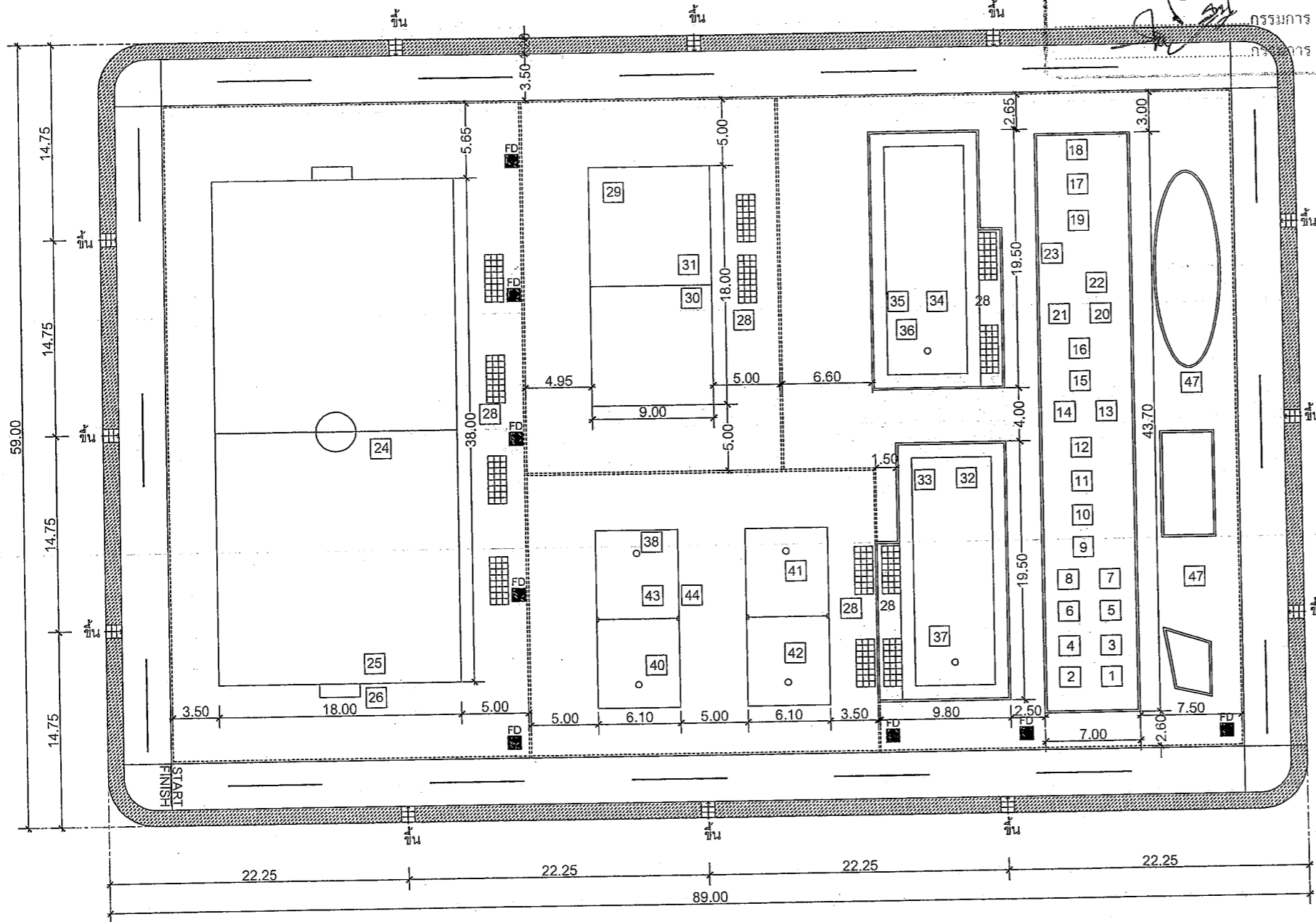

รายการครุภัณฑ์อุปกรณ์ออกกำลังกาย, อุปกรณ์กีฬา, ของเล่น

รายการครุภัณฑ์อุปกรณ์ออกกำลังกาย

1	อุปกรณ์ฝึกกล้ามเนื้ออกแบบไฮโดรลิก
2	อุปกรณ์ฝึกกล้ามเนื้อหลังส่วนบนชนิดดึงเข้าแบบไฮโดรลิก
3	อุปกรณ์ฝึกกล้ามเนื้อไหล่แบบไฮโดรลิก
4	อุปกรณ์ฝึกกล้ามเนื้อหลังส่วนบนแบบไฮโดรลิก
5	อุปกรณ์ฝึกกล้ามเนื้อท้องแบบไฮโดรลิก
6	อุปกรณ์ฝึกกล้ามเนื้อหลังส่วนล่างแบบไฮโดรลิก
7	อุปกรณ์ฝึกกล้ามเนื้อต้นขาด้านหน้าแบบไฮโดรลิก
8	อุปกรณ์ฝึกกล้ามเนื้อต้นขาด้านหลังแบบไฮโดรลิก
9	อุปกรณ์ฝึกกล้ามเนื้อท้องแบบโค้ง
10	อุปกรณ์ฝึกก้าว เดินและวิ่ง แบบใช้แรงกระแทก
11	อุปกรณ์เสริมสร้างความแข็งแรงกล้ามเนื้อ แขน ขา และลำตัว
12	อุปกรณ์ยืดเหยียดกล้ามเนื้อ
13	อุปกรณ์บริหารกล้ามเนื้อส่วนช่วงแขนส่วนล่าง
14	อุปกรณ์บริหารกล้ามเนื้อส่วนช่วงแขนส่วนบน
15	อุปกรณ์บริหารกล้ามเนื้อช่วงสะโพกและท่อนขาส่วนบน
16	อุปกรณ์บริหารกล้ามเนื้อช่วงเอวและสะโพก
17	เครื่องฝึกกล้ามเนื้อแบบดันออกชนิดเลื่อนแผ่นน้ำหนัก
18	เครื่องฝึกกล้ามเนื้อแบบดึงเข้าชนิดเลื่อนแผ่นน้ำหนัก
19	เครื่องฝึกกล้ามเนื้อหัวร่างกายแบบไฮโดรลิก
20	เครื่องฝึกกล้ามเนื้อขา ที่ใช้ในการทรงตัว หน้า/หลัง
21	เครื่องฝึกกล้ามเนื้อขา ที่ใช้ในการทรงตัว ซ้าย/ขวา
22	เครื่องฝึกสมดุลการเดินบนสะพานคานเดียว
23	เครื่องฝึกระบบประสาทและกล้ามเนื้อในขณะที่เดินราบ

อุปกรณ์กีฬา

24	ลูกฟุตบอล
25	ประตูฟุตบอล
26	ตาข่ายประตูฟุตบอล
27	ป้ายคะแนนฟุตบอล
28	อัฒจันทร์ 24 ที่นั่ง
29	ลูกวอลเลย์บอล
30	เสาวอลเลย์บอล
31	ตาข่ายวอลเลย์บอล
32	เบตองเสตมเลสสำหรับเด็ก น้ำหนัก 600 กรัม เส้นผ่านศูนย์กลาง 65 มิลลิเมตร
33	เบตองโลหะสำหรับเยาวชน น้ำหนัก 680 กรัม เส้นผ่านศูนย์กลาง 71 มิลลิเมตร
34	เบตองโลหะสำหรับเยาวชน น้ำหนัก 680 กรัม เส้นผ่านศูนย์กลาง 72 มิลลิเมตร
35	เบตองโลหะสำหรับผู้ใหญ่ น้ำหนัก 680 กรัม เส้นผ่านศูนย์กลาง 73 มิลลิเมตร
36	ลูกแกมพลาสติค
37	วงกลม - ฐานปลั๊กลูก
38	กระดานแสดงผลการแข่งขันเบตอง
39	ลูกตะกร้อสำหรับเด็กเล็ก
40	ลูกตะกร้อสำหรับเด็กโต
41	ลูกตะกร้อสำหรับแข่งขันชาย
42	ลูกตะกร้อสำหรับแข่งขันหญิง
43	ตาข่ายตะกร้อ
44	เสาตะกร้อแบบประตูปแบบเคลื่อนย้ายได้
45	ลูกฟุตบอล เบอร์ 5 หนัก PU
46	ลูกฟุตบอล รุ่นฝึกซ้อม
47	ชุดเครื่องเล่นสนามเด็กเล่น



โครงการ ก่อสร้างสนามกีฬาชุมชน

ที่ตั้งโครงการ
บริเวณศูนย์ราชการจังหวัดบุรีรัมย์เขตเทศบาลตำบลมวกเหล็ก อำเภอเมืองบุรีรัมย์ จังหวัดบุรีรัมย์

สำรวจ นายภูทิต ชาวสวน
วิศวกร (ชำนาญการพิเศษ) อบจ.บุรีรัมย์

สำรวจ นายภูทิต กิจเกตุ
นายช่างเขียนแบบ

เขียนแบบ นางสาวสริน ศรีจิม
ผู้รับผิดชอบ

วิศวกรโยธา นายพรชัย แก้วบึงวัน
ตรวจแบบ วิศวกรโยธาชำนาญการพิเศษ (จร.)

หัวหน้าฝ่ายออกแบบ

นายฤทธิชัย ทองชัย

ผู้อำนวยการสำนักช่าง

รองปลัดองค์การบริหารส่วนจังหวัดบุรีรัมย์

นางทิพย์พร เพชรประดับ

ปลัดองค์การบริหารส่วนจังหวัดบุรีรัมย์

นางสาวนิภา ประสิทธิ์พวย

(นายธนภุต อัครสัมปยุตตะ)

วันเดือนปี
แบบเลขที่ อบจ.สบ. ๐๑๒/๒๕๖๗

A-11 016
แผ่นที่ จำนวนแผ่น

รองนายกองค์การบริหารส่วนจังหวัดบุรีรัมย์ ปฏิบัติราชการแทน
นายกองค์การบริหารส่วนจังหวัดบุรีรัมย์

มาตราส่วน 1:400

แบบฉบับประกอบอาคาร (แบบคร่าวๆ)
W.P. *S.P.*

โครงการก่อสร้าง
 ก่อสร้างสนามกีฬาชุมชน
 วันที่ 22 มี.ค. 2567
 12/2567
 926 / 2567
 อ.บ.ส.บ. 2567

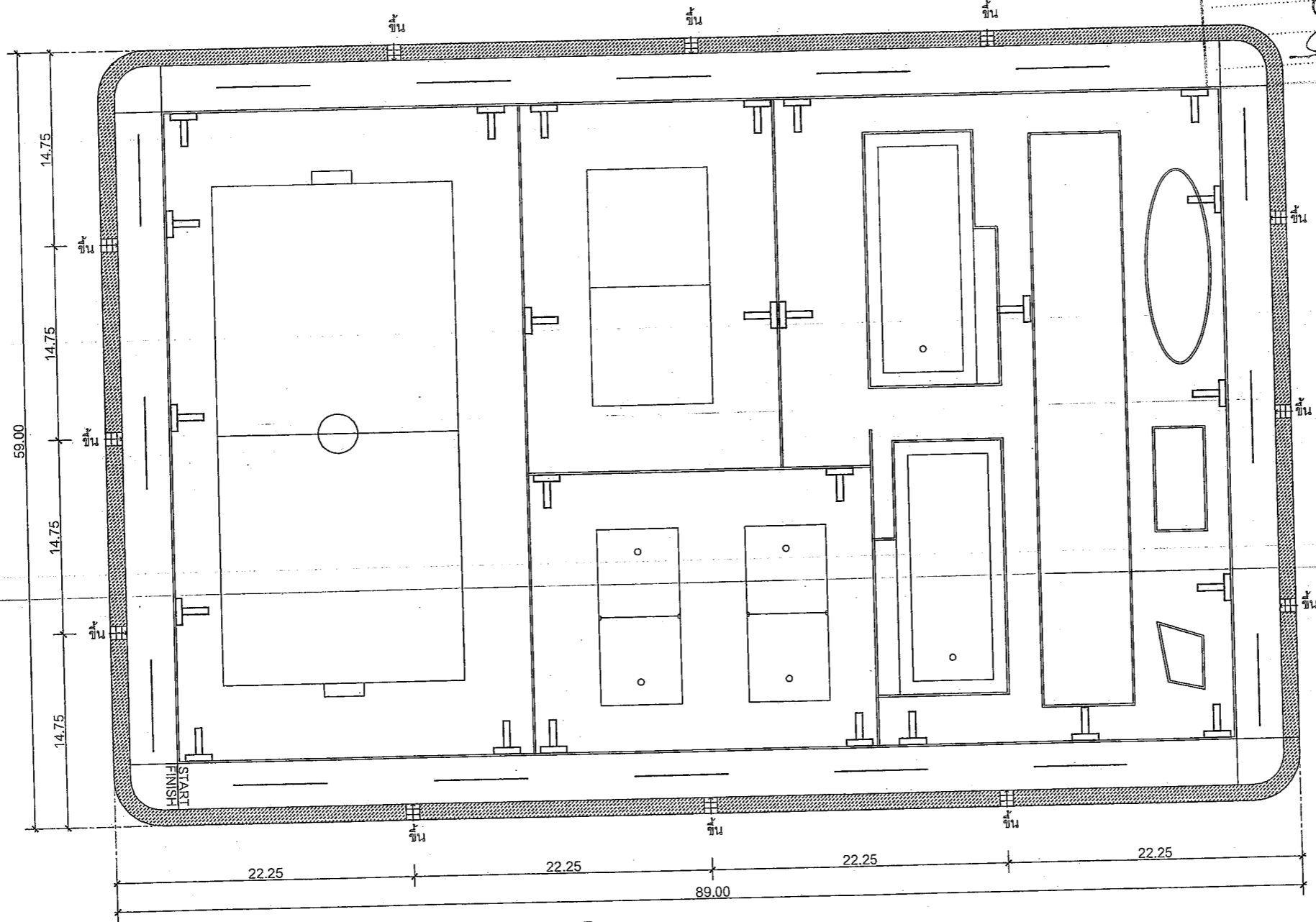

เสาไฟโซล่าเซลล์ จำนวน 25 ต้น

แปลนตำแหน่งเสาไฟฟ้า
 มาตรฐาน 1:400

โครงการ
 ก่อสร้างสนามกีฬาชุมชน

ที่ตั้งโครงการ
 บริเวณศูนย์การเรียนรู้เศรษฐกิจพอเพียงตำบลบ้านฉาง
 อำเภอเมือง จังหวัดชลบุรี

สำรวจ นายมฤต ชาวสวน
 วิศวกรโยธา
 ตรวจสอบ นายภูริทัต กิจภาค
 วิศวกรโยธา
 เขียนแบบ นางสาวสริน ศรีเจิม
 วิศวกรโยธา
 ตรวจสอบแบบ นายพรชัย แก้วโนงัน
 วิศวกรโยธา

หัวหน้าฝ่ายออกแบบ
W.P.
 นายอุษารท ทองทัย

ผู้อำนวยการควบคุมการก่อสร้าง
W.P.
 นายประจักษ์ สุขเกษม

ผู้อำนวยการสำนักงาน
W.P.
 นายสุรศักดิ์ สมภักดิ์

รองปลัดองค์การบริหารส่วนจังหวัดชลบุรี
W.P.
 นางกัญญาพร เพชรประดับ

ปลัดองค์การบริหารส่วนจังหวัดชลบุรี
W.P.
 นางสาวนิภา ประสิทธิ์พวย

(นายธนากร อัครกุล)
 วิศวกรโยธา

รองนายกองค์การบริหารส่วนจังหวัด ปฏิบัติราชการแทน
 นายกองค์การบริหารส่วนจังหวัดชลบุรี

วันเดือนปี
 แบบเลขที่ อบ.ส.บ. 12/2567
 A-12 016
 แผ่นที่ จำนวนแผ่น



เสาไฟส่องสว่างระบบโซลาร์เซลล์ พร้อมติดตั้ง

คุณลักษณะประกอบแบบ	
1. ความสูงจากพื้นถึงแผงโซลาร์เซลล์ ไม่น้อยกว่า 6 เมตร	7. Day light ไม่น้อยกว่า 6,500 K แสงสีขาว (ในระดับการปรับแสงสว่างสูงสุด) โดยแบบเอกสารผลการทดสอบจากหน่วยงานราชการหรือหน่วยงานเอกชนที่น่าเชื่อถือรับรองผลการทดสอบ
2. ขนาดเสาไฟเส้นผ่าศูนย์กลาง ไม่น้อยกว่า 3 นิ้ว	8. ขนาดของแผงโซลาร์เซลล์ ไม่น้อยกว่า ความยาว 600 มม. x ความกว้าง 300 มม. x ความหนา 3 มม. และแผงโซลาร์เซลล์มีผลทดสอบการผลิตกระแสไฟได้กำลังไฟสูงสุดไม่น้อยกว่า 20w ที่อุณหภูมิไม่น้อยกว่า 25 องศาเซลเซียส โดยแบบเอกสารผลการทดสอบจากหน่วยงานราชการหรือหน่วยงานเอกชนที่น่าเชื่อถือรับรองผลการทดสอบ
3. แผงโซลาร์เซลล์ ไม่น้อยกว่า 3 แผง	9. แบตเตอรี่แบบ Lithium Iron Phosphate ขนาดไม่น้อยกว่า 20 แอมป์ จำนวนไม่น้อยกว่า 12 ก้อน
4. หลอดไฟ โคมไฟ ไม่น้อยกว่า 3 โคม	
5. โคมไฟ 1 โคม มีหลอด LED ไม่น้อยกว่า 200 ดวง	
6. มีมาตรฐาน IP65 โดยมีหนังสือรับรองผลการทดสอบจากหน่วยงานราชการหรือหน่วยงานเอกชนที่น่าเชื่อถือรับรองผลการทดสอบ	

แบบคุณนับประกอบกว่ากำหนดราคา

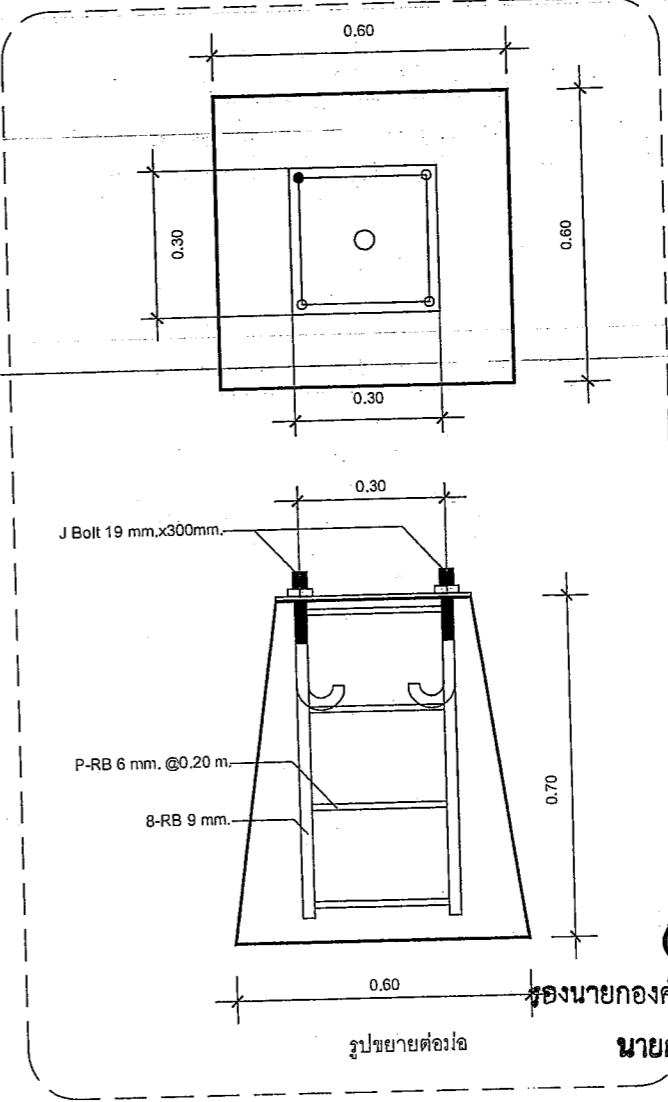
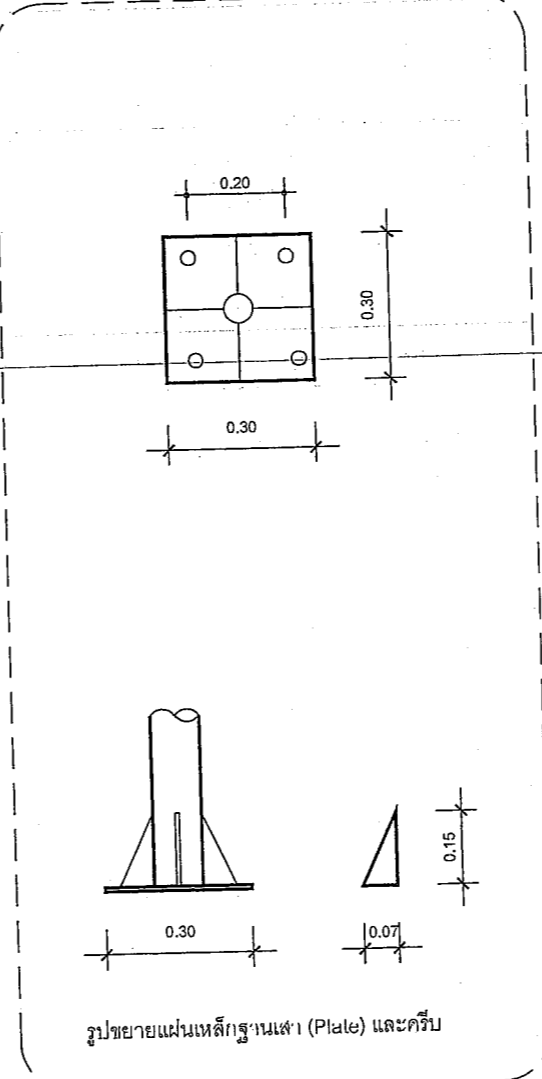
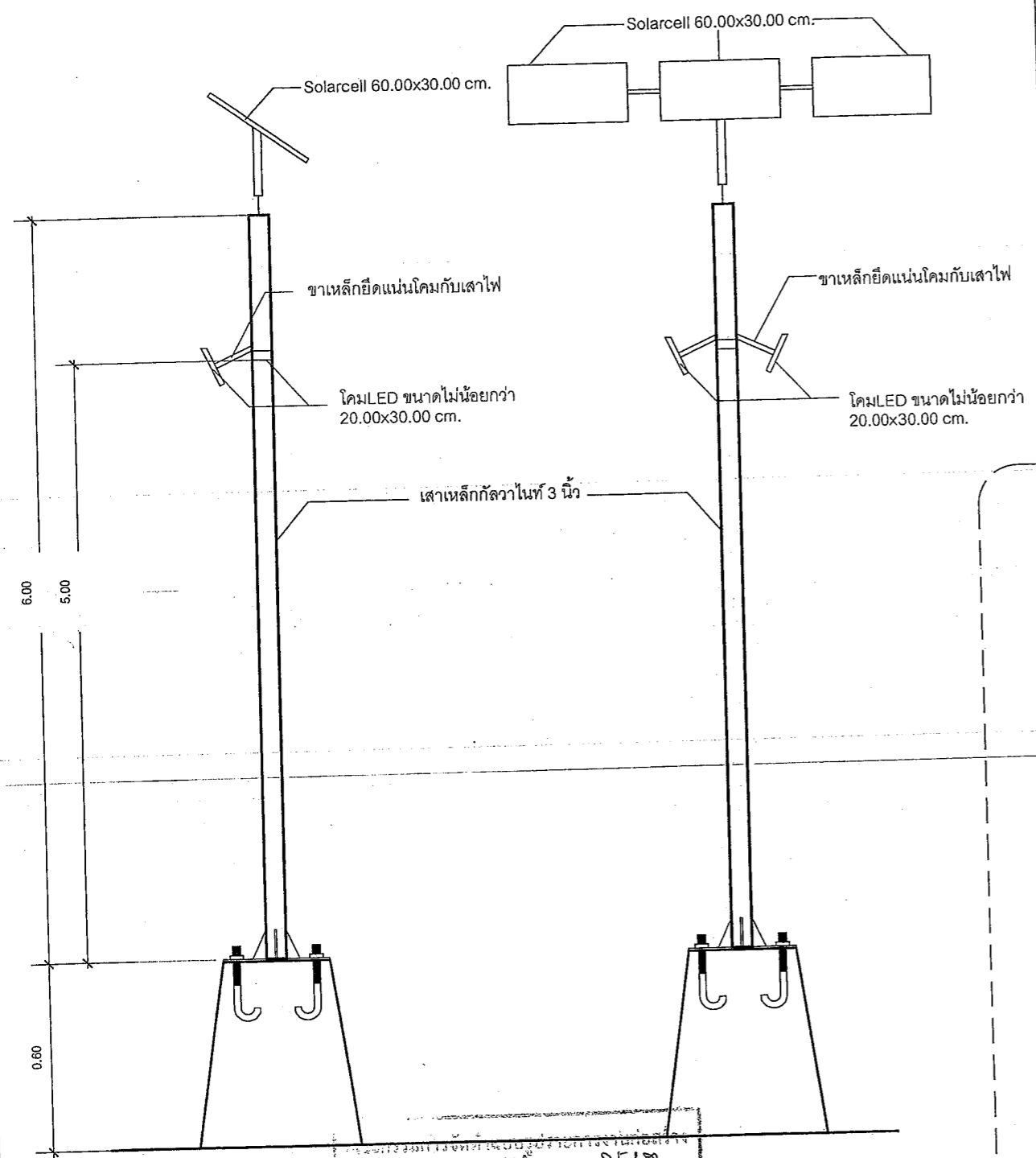

ด้านข้าง

ตามคำสั่ง อบจ.บป. ๑๒๖ / ๒๕๖๓
 ลงวันที่ ๒๒ มี.ค. ๒๕๖๓
 แบบแปลนเลขที่ ๑๑๒ / ๒๕๖๓

ด้านหน้า

ประธานกรรมการ
 กรรมการ
 กรรมการ
 กรรมการ
 กรรมการ

โครงการ ก่อสร้างสนามกีฬาชุมชน

ที่ตั้งโครงการ บริเวณศูนย์ราชการจังหวัดชลบุรีเชิงเทินเทศบาลตำบลระยองเหล็ก อำเภอระยองเหล็ก จังหวัดระยอง

สำรวจ	นายมาตุต ขาวสวน วิศวกรชำนาญการพิเศษ(ระย.)
สำรวจ	นายวิฑิต กิจเกิด นายช่างเขียนแบบ
เขียนแบบ	นางสาวอรุณี ศรีใจ ผู้ควบคุมแบบ
วิศวกรโยธา ตรวจแบบ	นายพรชัย แก้วปงจัน วิศวกรชำนาญการพิเศษ(ระย.)

หัวหน้าฝ่ายออกแบบ นายฤชกร ทองทัย

ผู้อำนวยการส่วนควบคุมการก่อสร้าง นายประทีป สุขเกษม

ผู้อำนวยการสำนักช่าง นายสุรศักดิ์ สมภักดี

รองปลัดองค์การบริหารส่วนจังหวัดสระบุรี นางกิตติยาพร เพชรประดับ

ปลัดองค์การบริหารส่วนจังหวัดสระบุรี นางสาวนิกขา ประชัชชญา

(นายชานุกอ อัครสัมปณณะ) อนุมัติ

รองนายกองค์การบริหารส่วนจังหวัด ปฏิบัติราชการแทน นายกองดีการบริหารส่วนจังหวัดสระบุรี

แบบขยายเสาไฟโซลาร์เซลล์
 มาตรฐาน 1:15

วันที่ เดือน ปี

แบบเลขที่ อบจ.บป. ๑๒๖ / ๒๕๖๓

A-13 016

แผ่นที่ จำนวนแผ่น

แบบขยับประกอบกำหนดราคา
Spw

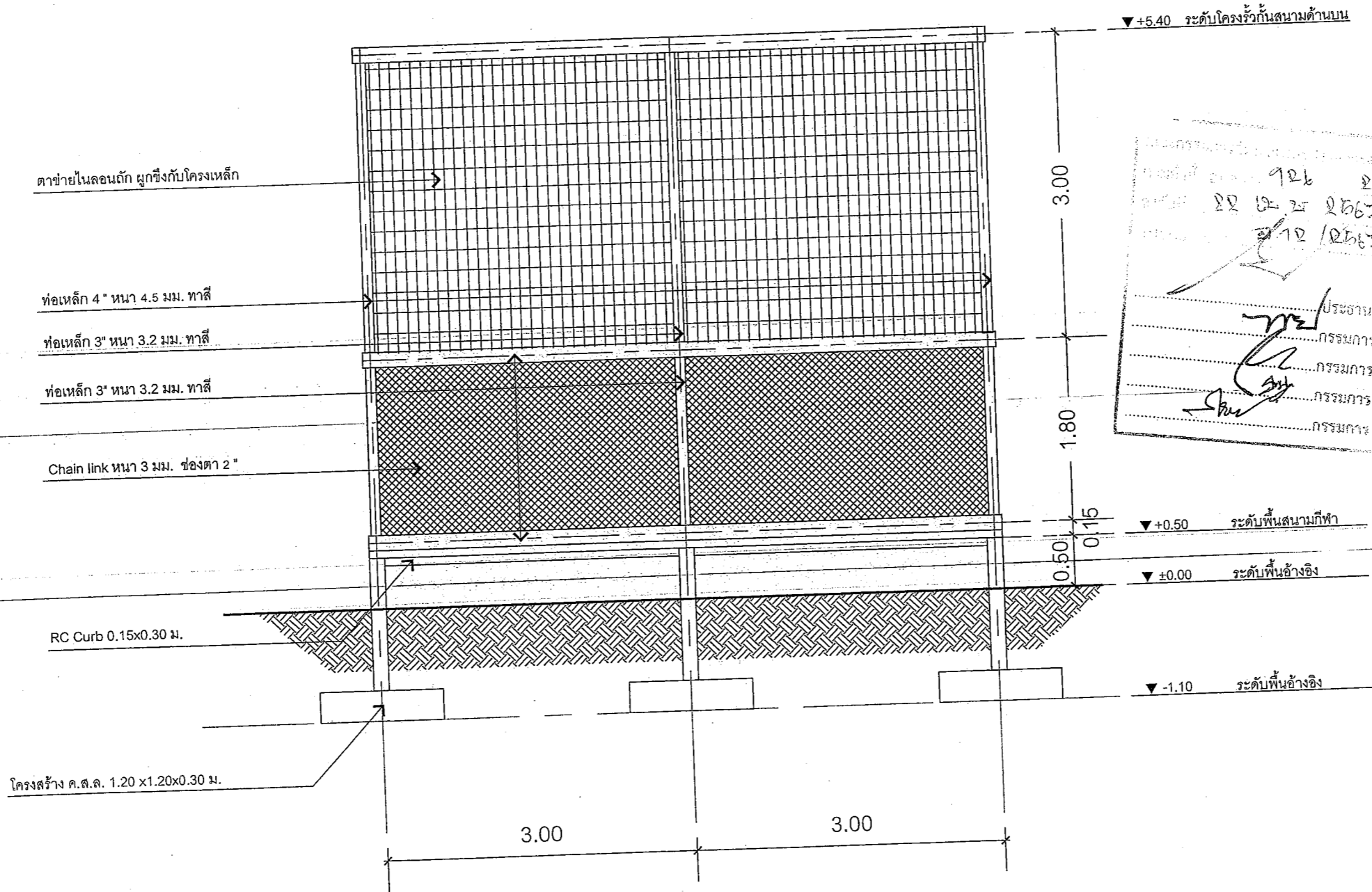

โครงการ ก่อสร้างสนามกีฬาชุมชน
 ที่ตั้งโครงการ
 บริเวณศูนย์การเรือนผู้สูงอายุที่จังหวัดชลบุรี
 อำเภอเมืองชลบุรี จังหวัดชลบุรี

สำรวจ นายมารุต ชาวสวน
 วิศวกรโยธาชำนาญพิเศษ (ร.ร.)
 22 ธ.ค. 2567

เขียนแบบ นางสาวสริน ศรีใจ
 วิศวกรโยธาชำนาญพิเศษ
 12/12/2567

ตรวจสอบ นายพรชัย แก้วบงกัน
 วิศวกรโยธาชำนาญพิเศษ (ร.ร.)

ประธานกรรมการ
 กรรมการ
 กรรมการ
 กรรมการ

รั้ว 1 Unit

แบบขยายรั้วกันสนาม
 มาตรฐาน 1:50

โครงการ ก่อสร้างสนามกีฬาชุมชน

ที่ตั้งโครงการ
 บริเวณศูนย์การเรือนผู้สูงอายุที่จังหวัดชลบุรี
 อำเภอเมืองชลบุรี จังหวัดชลบุรี

สำรวจ	<i>Spw</i> นายมารุต ชาวสวน วิศวกรโยธาชำนาญพิเศษ (ร.ร.)
สำรวจ	<i>Spw</i> นายพรชัย แก้วบงกัน วิศวกรโยธาชำนาญพิเศษ (ร.ร.)
เขียนแบบ	<i>Spw</i> นางสาวสริน ศรีใจ วิศวกรโยธาชำนาญพิเศษ
วิศวกรโยธา ตรวจแบบ	<i>Spw</i> นายพรชัย แก้วบงกัน วิศวกรโยธาชำนาญพิเศษ (ร.ร.)

หัวหน้าฝ่ายออกแบบ
Spw

นายอุษาร ทอภัย

ผู้อำนวยการส่วนควบคุมการก่อสร้าง

นายประยงค์ สุขเกษม

ผู้อำนวยการสำนักงาน

Spw

นายสุรศักดิ์ สมภักดี

รองปลัดองค์การบริหารส่วนจังหวัดชลบุรี

Spw

นางกิตติพร เพชรประดับ

ปลัดองค์การบริหารส่วนจังหวัดชลบุรี

Spw

นางสาวนิภา ประชีพราย

Spw

(นายธนภต อิตถะสัมปณณะ)

รองนายกองค์การบริหารส่วนจังหวัด ปฏิบัติราชการแทน
 แบบขยายรั้วกันสนาม

นายกองค์การบริหารส่วนจังหวัดชลบุรี

วัน/เดือน/ปี
 แบบเลขที่ อบจ.สบ ๑.1๕/2567

A-14 016

แผ่นที่ จำนวนแผ่น

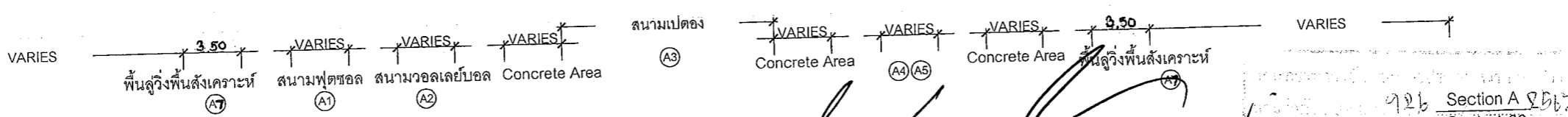
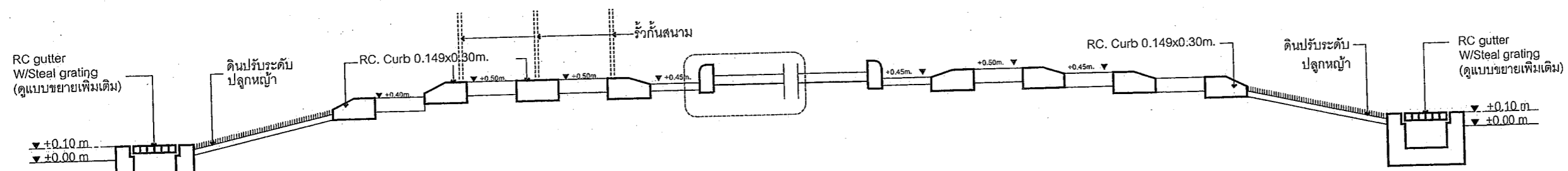

แบบฉบับประกอบกาทำหนดราคากลาง
12/2563
Section A-A Scale 1:30

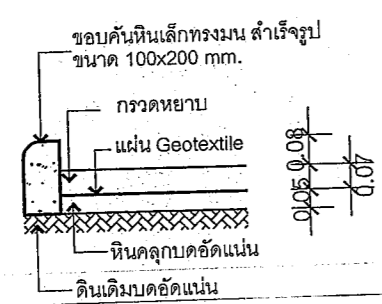

แบบขยาย - 01 : สนามเปิด

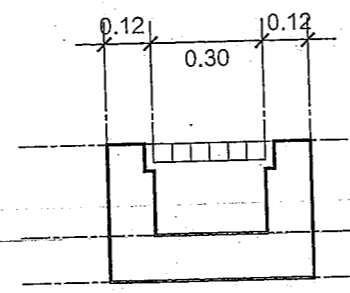

แบบขยาย : RC gutter

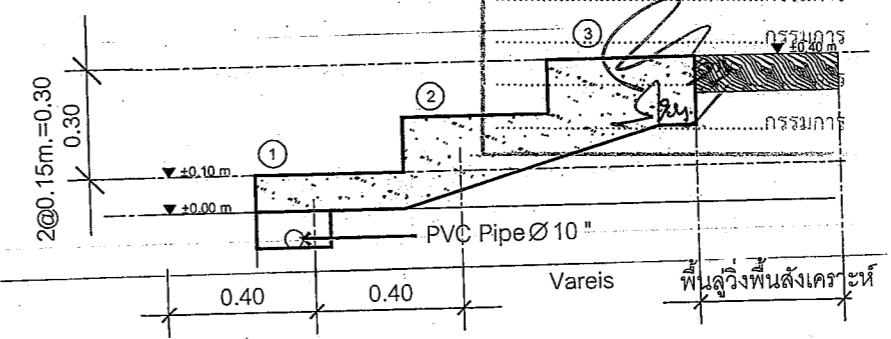

แบบขยายบันได : ST-01

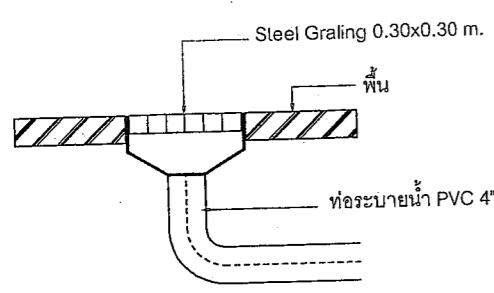

แบบขยาย Floor Drain

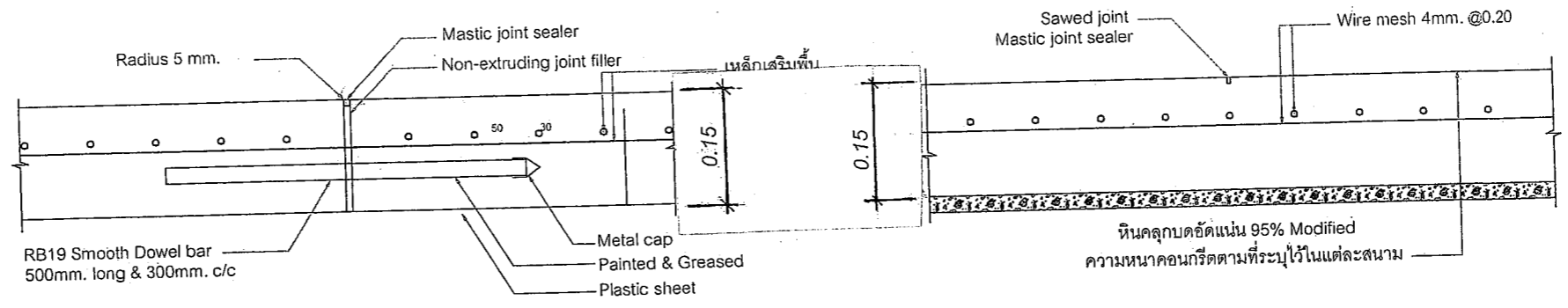

แบบขยายโครงสร้างพื้น : สำหรับพื้นที่ขอบสนาม

แบบขยายโครงสร้างพื้น : สำหรับพื้นที่ ค.ส.ล. ทั่วไป

แบบขยาย
มาตราส่วน 1:20

โครงการ	ก่อสร้างสนามกีฬาชุมชน
ที่ตั้งโครงการ	บริเวณศูนย์การเรียนรู้เศรษฐกิจพอเพียงเทศบาลตำบลบางพลี อำเภอบางพลี จังหวัดชลบุรี
สำรวจ	นายมาตุต ขาวสวน วิศวกรโยธาชำนาญพิเศษ(ร)
สำรวจ	นายวิฑิต กิจเขต นายช่างโยธาชำนาญงาน
เขียนแบบ	นางสาวสริน ศรีเจิม ผู้ช่วยสถาปนิก
วิศวกรโยธา ตรวจแบบ	นายพรชัย แก้วบังวัน วิศวกรโยธาชำนาญพิเศษ(ร)
หัวหน้าฝ่ายออกแบบ	
นายอุษารท ทองทัย	
ผู้ควบคุมการควบคุมการก่อสร้าง	
นายประสิด สุขเกษม	
ผู้อำนวยการสำนักช่าง	
นายสุรศักดิ์ สมภักดี	
รองปลัดองค์การบริหารส่วนจังหวัดชลบุรี	
นางทิศยาพร เพชรประดับ	
ปลัดองค์การบริหารส่วนจังหวัดชลบุรี	
นางสาวนิภา ประวีร์พญา	
(นายชกฤต อีตละสัมปุลณะ)	
รองนายกองค์การบริหารส่วนจังหวัด ปฏิบัติราชการแทน รูปัด, แบบขยายสีกรม นายกองค์การบริหารส่วนจังหวัดชลบุรี มาตราส่วน 1:20	
วันเดือนปี	
แบบเลขที่	อบจ.สบ ๐๒๕/25๖๓
A-15	016
แผ่นที่	จำนวนแผ่น



โครงการ
 คณะกรรมการจัดหน้าแบบรูปการงานก่อสร้าง
 ตามคำสั่ง อบจ.สบ. ๑๒๖ / ๒๕๖๗
 ลงวันที่ ๑๒ มิ.ย. ๒๕๖๗
 แบบแปลนที่ ๑๒/๒๕๖๗
 หน่วยงานที่รับผิดชอบโครงการคือกรมการช่างเทคนิคภาคส่วนวิศวกรรม
 อำเภอเมือง จังหวัดสระบุรี

ผู้จัดทำ
 นายมาตุต ขาวสวน
 วิศวกรโยธาชำนาญการพิเศษ(ว.)

ผู้ตรวจสอบ
 ส.จ. รุ่งเรือง
 นายสุวิทย์ ภิรมย์กุล
 วิศวกรโยธาชำนาญการพิเศษ(ว.)

เขียนแบบ
 นางสาวกรรณ ศรีเจิม
 วิศวกรโยธา

วิศวกรโยธา
 ตรวจสอบ
 นายพรชัย แก้วบงกช
 วิศวกรโยธาชำนาญการพิเศษ(ว.)

หัวหน้าฝ่ายออกแบบ
 นายสุวิทย์ ภิรมย์กุล

นายสุวิทย์ ภิรมย์กุล
 ผู้อำนวยการส่วนควบคุมการก่อสร้าง

นายประจักษ์ ฤทธิเกษม
 ผู้อำนวยการสำนักงานช่าง

นายสุรศักดิ์ สมภักดิ์
 รองปลัดองค์การบริหารส่วนจังหวัดสระบุรี

นางทิติยาพร เพชรประดับ
 ปลัดองค์การบริหารส่วนจังหวัดสระบุรี

นางสาวนิภา ประชัญญา
 (นายชนกฤต อัดทะสัมปณณะ)
 อนุมัติ

รองนายกองค์การบริหารส่วนจังหวัด ปฏิบัติราชการแทน
 นายกองค์การบริหารส่วนจังหวัดสระบุรี

แบบขยายฐานรากฉบับนี้ได้ออกขยายหน้า
 มาตราส่วน 1:20
 วันที่เดือนปี
 แบบเลขที่ อบจ.สบ. ๐.๑๒/๒๕๖๗
 A-16 016
 แผ่นที่ จำนวนแผ่น

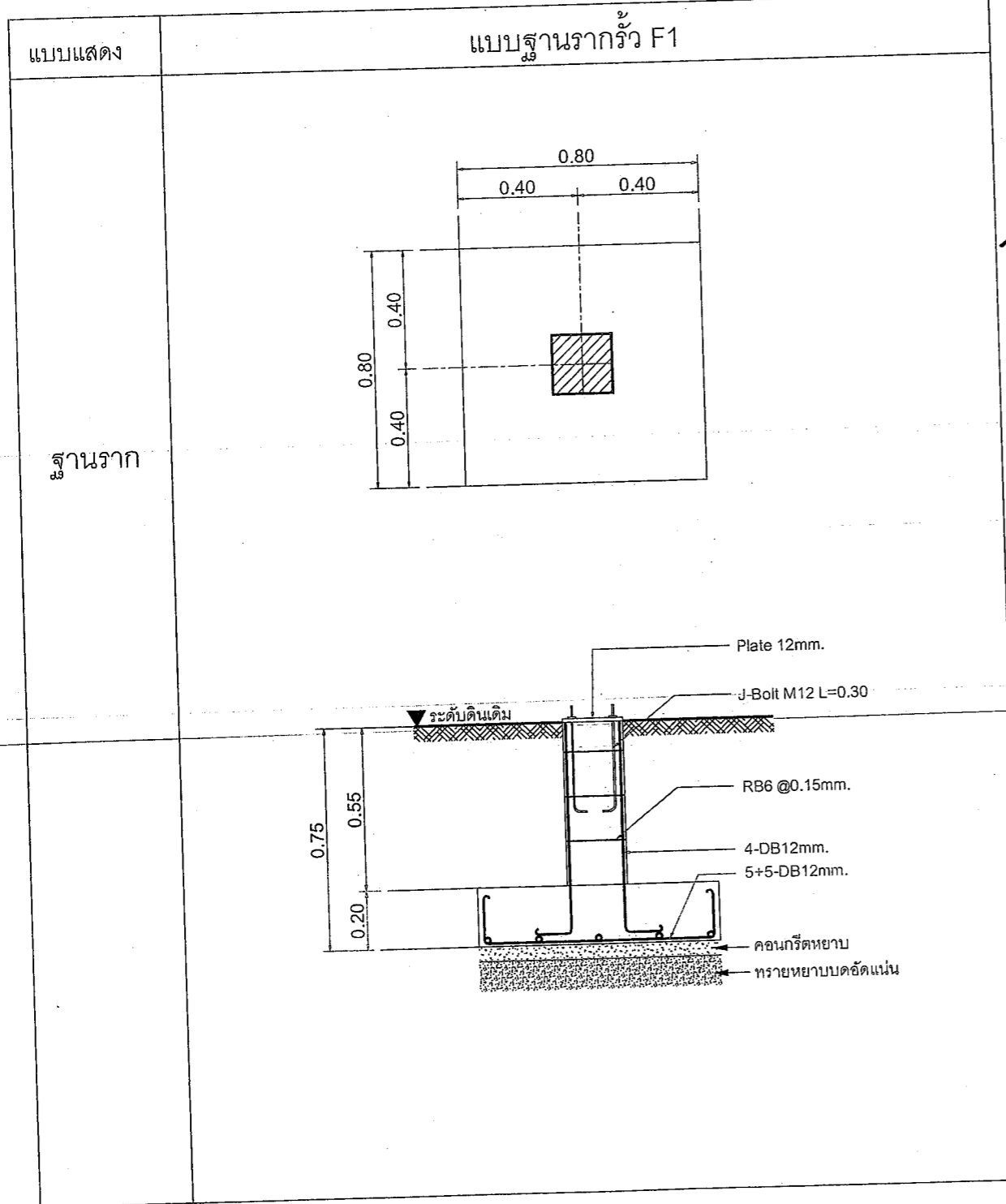

แบบคูณแบบประกอบกว่ากำหนดครากากด
 (Handwritten signature)

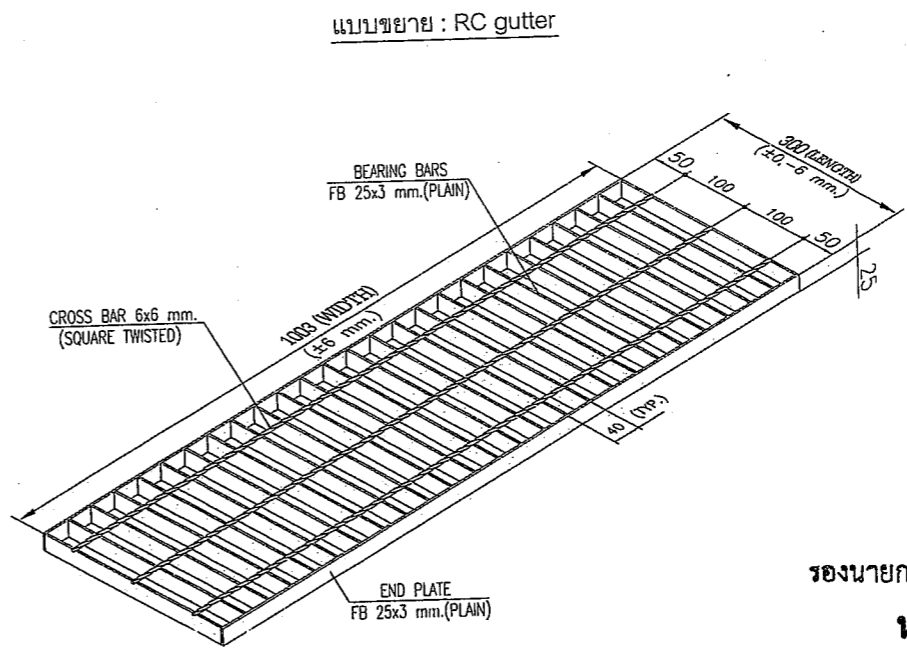
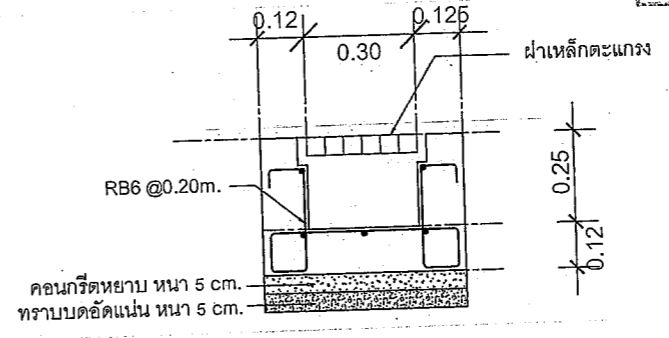
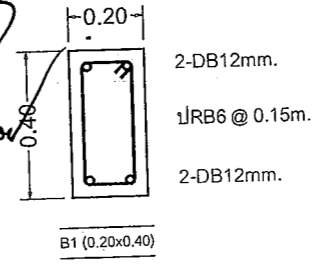
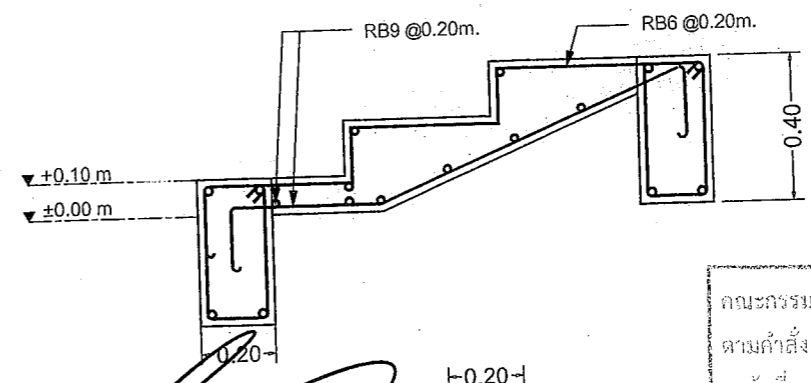

TYPICAL DETAIL
 TYPE GA 253/40 (PLAIN)
 Size 1003 mm.W x 300 mm.LB

แบบสรุปราคากลางงานก่อสร้างสนามกีฬาชุมชน
 ส่วนราชการ สำนักช่าง องค์การบริหารส่วนจังหวัดสระบุรี
 ตามคำสั่งองค์การบริหารส่วนจังหวัดสระบุรี ที่ 926/2567 ลงวันที่ 22 เมษายน พ.ศ. 2567
 เรื่อง ขออนุมัติกำหนดราคากลางงานก่อสร้าง

โครงการ ก่อสร้างสนามกีฬาชุมชน จำนวน 2 แห่ง
 สถานที่ ภายในโรงเรียนเทพเทพ (รุ่งเรืองประชาสามัคคี) ตำบลเทพ อำเภอบ้านหมอ จังหวัดสระบุรี
 คณะกรรมการกำหนดราคากลางเมื่อ วันที่ 16 สิงหาคม 2567

ลำดับที่	รายการ	ค่างานต้นทุน (บาท)	Factor F	ค่าก่อสร้าง (บาท)	หมายเหตุ
1	งานสนามกีฬา	8,937,065.52	1.2333	11,022,082.91	Factor F
2	งานครุภัณฑ์	5,103,748.00	1.0000	5,103,748.00	- ดอกเบี้ยเงินกู้ 7%
3	ค่าใช้จ่ายพิเศษ	596,575.00	1.0000	596,575.00	- ภาษี 7%
					- เงินล่วงหน้าจ่าย 0%
					- เงินประกันผลงานหัก 0%
					- พื้นที่ปกติ
สรุป		รวมค่าก่อสร้างเป็นเงิน		16,722,405.91	
		คิดเป็นเงินประมาณ		16,720,000.00	
	(ตัวอักษร)	(สิบหกล้านเจ็ดแสนสองหมื่นบาทถ้วน)			

ราคาเฉลี่ยต่อตารางเมตร 4,961.42 บาทต่อตารางเมตร

คณะกรรมการกำหนดราคากลาง

ลงชื่อ

(นายจิรพล บุญลือ)

หัวหน้าฝ่ายสาธารณูปโภค

ประธานกรรมการ

ลงชื่อ

(นายพรชัย แก้วบังวัน)

วิศวกรโยธาชำนาญการพิเศษ (วช.)

กรรมการ

ลงชื่อ

(นายมารุต ชาวสวน)

วิศวกรโยธาชำนาญการพิเศษ (วช.)

กรรมการ

ลงชื่อ

(นายสนธยา สนนอก)

นักพัฒนาการกีฬาปฏิบัติการ

กรรมการ

ลงชื่อ

(นายภูริทัต กิจเกตุ)

นายช่างโยธาชำนาญงาน

กรรมการ

แบบสรุปราคากลางงานก่อสร้างสนามกีฬาชุมชน
ส่วนราชการ สำนักช่าง องค์การบริหารส่วนจังหวัดสระบุรี
งบประมาณประจำปี 2567

โครงการ ก่อสร้างสนามกีฬาชุมชน

สถานที่ โรงเรียนเทพ (รุ่งเรืองประชาสามัคคี) ตำบลเทพเทพ อำเภอบ้านหม้อ จังหวัดสระบุรี

คณะกรรมการกำหนดราคากลางเมื่อ วันที่ 16 สิงหาคม 2567

ลำดับ	รายการ	ปริมาณ	หน่วย	ราคาวัสดุ		ค่าแรง		รวม
				ต่อหน่วย	รวมค่าวัสดุ	ต่อหน่วย	รวมค่าแรง	
1	งานก่อสร้างอาคาร							
1.1	งานวิศวกรรมโครงสร้าง	1.00	งาน		2,895,460.55		784,086.60	3,679,547.15
1.2	งานสถาปัตยกรรม	1.00	งาน		3,236,926.77		1,541,886.60	4,778,813.37
1.3	งานระบบไฟฟ้าและแสงสว่าง	1.00	งาน		412,205.00		66,500.00	478,705.00
	รวมงานก่อสร้างอาคาร				6,544,592.32		2,392,473.20	8,937,065.52



And



แบบสรุปราคากลางงานก่อสร้างสนามกีฬาชุมชน
ส่วนราชการ สำนักช่าง องค์การบริหารส่วนจังหวัดสระบุรี
งบประมาณประจำปี 2567

โครงการ ก่อสร้างสนามกีฬาชุมชน

สถานที่ โรงเรียนเทพเทพร (รุ่งเรืองประชาสามัคคี) ตำบลเทพเทพร อำเภอบ้านหมอ จังหวัดสระบุรี

คณะกรรมการกำหนดราคากลางเมื่อ วันที่ 16 สิงหาคม 2567

ลำดับ	รายการ	ปริมาณ	หน่วย	ราคาค่าวัสดุ		ค่าแรง		รวม
				ต่อหน่วย	รวมค่าวัสดุ	ต่อหน่วย	รวมค่าแรง	
1.1	งานวิศวกรรมโครงสร้าง							
1.1.1	งานดิน	1.00	งาน		625,971.96		402,549.80	1,028,521.76
1.1.2	งานฐานรากรับรถเหล็ก	1.00	งาน		74,285.34		16,820.00	91,105.34
1.1.3	งานเสาตอม่อรับรถเหล็ก	1.00	งาน		50,969.91		14,037.80	65,007.71
1.1.4	งานพื้น	1.00	งาน		2,078,333.31		334,847.00	2,413,180.31
1.1.5	งานบันได	1.00	งาน		65,900.03		15,832.00	81,732.03
	รวมงานวิศวกรรมโครงสร้าง				2,895,460.55		784,086.60	3,679,547.15

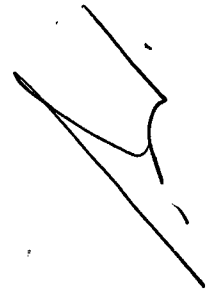



แบบสรุปราคากลางงานก่อสร้างสนามกีฬาชุมชน
ส่วนราชการ สำนักช่าง องค์การบริหารส่วนจังหวัดสระบุรี
งบประมาณประจำปี 2567

โครงการ ก่อสร้างสนามกีฬาชุมชน

สถานที่ โรงเรียนเทพ (รุ่งเรืองประชาสามัคคี) ตำบลเทพ อำเภอบ้านหมอ จังหวัดสระบุรี

คณะกรรมการกำหนดราคากลางเมื่อ วันที่ 16 สิงหาคม 2567

ลำดับ	รายการ	ปริมาณ	หน่วย	ราคาวัสดุ		ค่าแรง		รวม
				ต่อหน่วย	รวมค่าวัสดุ	ต่อหน่วย	รวมค่าแรง	
1.1	งานวิศวกรรมโครงสร้าง							
1.1.1	งานดิน							
	งานปรับระดับบดอัดดินเดิม	3,370.00	ตร.ม.	-	-	11.14	37,541.80	37,541.80
	งานดินชุด	23.00	ลบ.ม.	-	-	112.00	2,576.00	2,576.00
	งานดินถมปรับพื้นที่ (ถมเฉลี่ย สูง 0.50 เมตร)	2,466.00	ลบ.ม.	184.26	454,385.16	112.00	276,192.00	730,577.16
	งานดินถม (หินคลุก)	770.00	ตร.ม.	222.84	171,586.80	112.00	86,240.00	257,826.80
	รวมงานดิน				625,971.96		402,549.80	1,028,521.76
1.1.2	งานฐานรากรับน้ำหนัก							
	ทรายหยาบ	7.00	ลบ.ม.	436.92	3,058.44	104.00	728.00	3,786.44
	คอนกรีตหยาบ	3.00	ลบ.ม.	1,307.90	3,923.70	419.00	1,257.00	5,180.70
	คอนกรีตโครงสร้าง 280 KSC. รูปลูกบาศก์	11.00	ลบ.ม.	2,204.05	24,244.55	419.00	4,609.00	28,853.55
	เหล็กเสริมคอนกรีต DB12 SD40	0.91	ตัน	22,341.13	20,330.42	3,600.00	3,276.00	23,606.42
	ลวดผูกเหล็ก	28.00	กก.	40.66	1,138.48	-	-	1,138.48
	ค่าแรงไม้แบบ	50.00	ตร.ม.	-	-	139.00	6,950.00	6,950.00
	ไม้แบบ	40.00	ลบ.พ.	400.00	16,000.00	-	-	16,000.00
	ไม้คราดไม้แบบ	12.00	ลบ.พ.	400.00	4,800.00	-	-	4,800.00
	ตะปู	13.00	กก.	60.75	789.75	-	-	789.75
	รวมงานฐานรากรับน้ำหนัก				74,285.34		16,820.00	91,105.34

WPL

Amj

Spw

แบบสรุปราคากลางงานก่อสร้างสนามกีฬาชุมชน
ส่วนราชการ สำนักช่าง องค์การบริหารส่วนจังหวัดสระบุรี
งบประมาณประจำปี 2567

โครงการ ก่อสร้างสนามกีฬาชุมชน

สถานที่ โรงเรียนพรเทพ (รุ่งเรืองประชาสามัคคี) ตำบลพรเทพ อำเภอบ้านหมอ จังหวัดสระบุรี
คณะกรรมการกำหนดราคากลางเมื่อ วันที่ 16 สิงหาคม 2567

ลำดับ	รายการ	ปริมาณ	หน่วย	ราคาค่าวัสดุ		ต่อหน่วย	ค่าแรง		รวม
				ต่อหน่วย	รวมค่าวัสดุ		ต่อหน่วย	รวมค่าแรง	
1.1.3	งานเสาดอมอรั้วเหล็ก								
	คอนกรีตโครงสร้าง 280 KSC. รูปลูกบาศก์	2.00	ลบ.ม.	2,204.05	4,408.10	419.00	838.00	5,246.10	
	เหล็กเสริมคอนกรีต RB6 SR24	0.06	ตัน	23,261.68	1,395.70	4,400.00	264.00	1,659.70	
	เหล็กเสริมคอนกรีต DB12 SD40	0.29	ตัน	22,341.13	6,478.92	3,600.00	1,044.00	7,522.92	
	ลวดผูกเหล็ก	11.00	กก.	40.66	447.26	-	-	447.26	
	ค่าแรงไม่แบบ	32.00	ตร.ม.	-	-	139.00	4,448.00	4,448.00	
	ไม่แบบ	26.00	ลบ.พ.	400.00	10,400.00	-	-	10,400.00	
	ไม้คร่าวดีไม่แบบ	8.00	ลบ.พ.	400.00	3,200.00	-	-	3,200.00	
	ตะปู	8.00	กก.	60.75	486.00	-	-	486.00	
	เหล็กแผ่น ขนาด 200x200x12 มม.	294.19	กก.	36.50	10,737.93	20.00	5,883.80	16,621.73	
	J-Bolt M12 ความยาว 0.30 เมตร	312.00	ชุด	43.00	13,416.00	5.00	1,560.00	14,976.00	
	รวมงานเสาดอมอรั้วเหล็ก				50,969.91		14,037.80	65,007.71	

64, 054.12

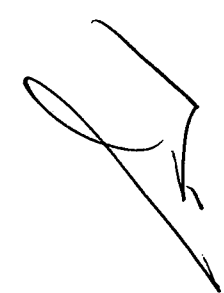
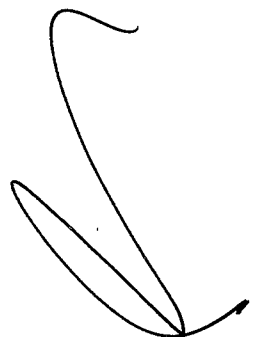
Handwritten initials



แบบสรุปราคากลางงานก่อสร้างสนามกีฬาชุมชน
ส่วนราชการ สำนักช่าง องค์การบริหารส่วนจังหวัดสระบุรี
งบประมาณประจำปี 2567

โครงการ ก่อสร้างสนามกีฬาชุมชน
สถานที่ โรงเรียนเทพ (รุ่งเรืองประชาสามัคคี) ตำบลเทพเทพ อำเภอบ้านหมอ จังหวัดสระบุรี
คณะกรรมการกำหนดราคากลางเมื่อ วันที่ 16 สิงหาคม 2567

ลำดับ	รายการ	ปริมาณ	หน่วย	ราคาตัววัสดุ		ค่าแรง		รวม
				ต่อหน่วย	รวมตัววัสดุ	ต่อหน่วย	รวมค่าแรง	
1.1.4	งานพื้น							
	ทรายหยาบ	355.00	ลบ.ม.	436.92	155,106.60	104.00	36,920.00	192,026.60
	คอนกรีตหยาบ	150.00	ลบ.ม.	1,307.90	196,185.00	419.00	62,850.00	259,035.00
	คอนกรีตโครงสร้าง 280 KSC. รูปสี่เหลี่ยม	448.00	ลบ.ม.	2,204.05	987,414.40	419.00	187,712.00	1,175,126.40
	Wiremesh ขนาด 4.00 มม. ขนาดตาราง 0.20x0.20 เมตร	2,839.00	ตร.ม.	33.00	93,687.00	5.00	14,195.00	107,882.00
	ขอบคันทันหิน สำเร็จรูป ขนาด 0.15x0.30x1.00 เมตร	423.00	ท่อน	150.25	63,555.75	50.00	21,150.00	84,705.75
	ขอบคันทันหินเล็ก สำเร็จรูป ขนาด 0.11x0.20x0.50 เมตร	192.00	ท่อน	90.95	17,462.40	50.00	9,600.00	27,062.40
	Expansion Joint	484.00	เมตร	217.86	105,444.24	-	-	105,444.24
	Metal Cap	1,634.00	อัน	24.60	40,196.40	-	-	40,196.40
	Plastic Sheet ทน 0.20 มม. กว้าง 0.50 เมตร	484.00	เมตร	622.16	301,125.44	5.00	2,420.00	303,545.44
	Surface Joint	2,968.00	เมตร	39.81	118,156.08	-	-	118,156.08
	รวมงานพื้น				2,078,333.31		334,847.00	2,413,180.31

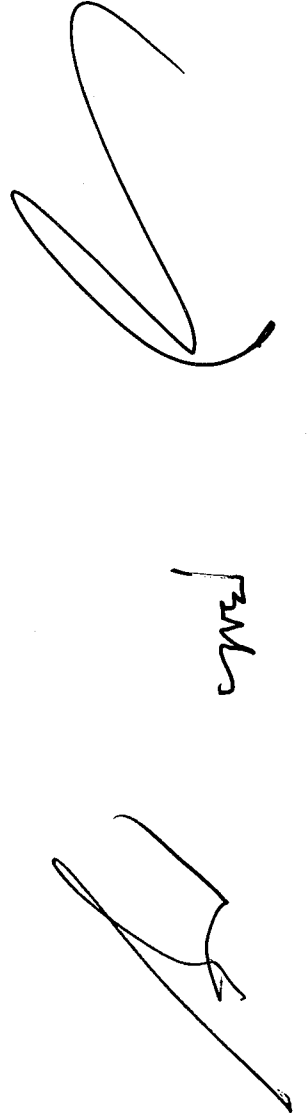

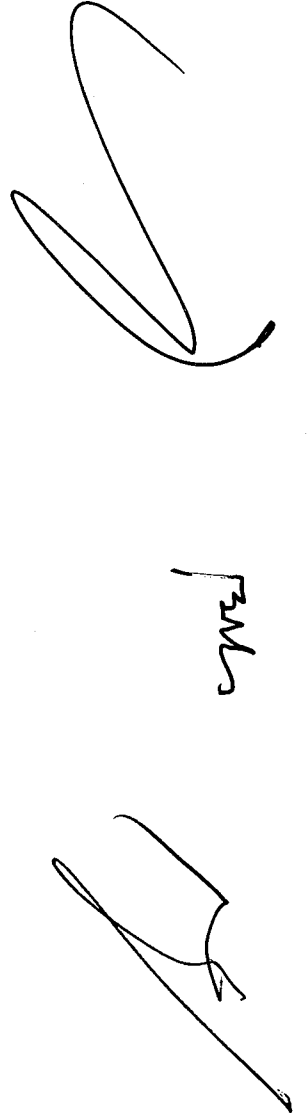

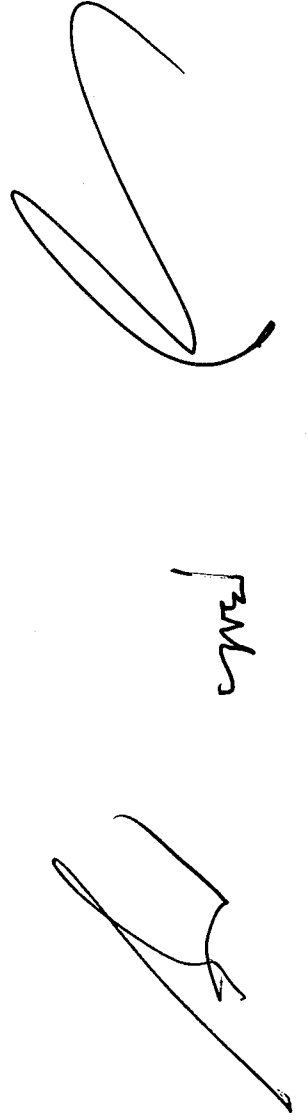

แบบสรุปราคากลางงานก่อสร้างสนามกีฬาชุมชน
ส่วนราชการ สำนักช่าง องค์การบริหารส่วนจังหวัดสระบุรี
งบประมาณประจำปี 2567

โครงการ ก่อสร้างสนามกีฬาชุมชน

สถานที่ โรงเรียนเทพ (รุ่งเรืองประชาสามัคคี) ตำบลเทพเทพ อำเภอบ้านหมอ จังหวัดสระบุรี

คณะกรรมการกำหนดราคากลางเมื่อ วันที่ 16 สิงหาคม 2567

ลำดับ	รายการ	ปริมาณ	หน่วย	ราคาค่าวัสดุ		ค่าแรง		รวม
				ต่อหน่วย	รวมค่าวัสดุ	ต่อหน่วย	รวมค่าแรง	
1.1.5	งานบ้นไต้							
	ทรายหยาบ	4.00	ลบ.ม.	436.92	1,747.68	104.00	416.00	2,163.68
	คอนกรีตหยาบ	2.00	ลบ.ม.	1,307.90	2,615.80	419.00	838.00	3,453.80
	คอนกรีตโครงสร้าง 280 KSC. รูปลูกบาศก์	10.00	ลบ.ม.	2,204.05	22,040.50	419.00	4,190.00	26,230.50
	เหล็กเสริมคอนกรีต RB6 SR24	0.18	ตัน	23,261.68	4,187.10	4,400.00	792.00	4,979.10
	เหล็กเสริมคอนกรีต RB9 SR24	0.24	ตัน	22,476.17	5,394.28	4,400.00	1,056.00	6,450.28
	เหล็กเสริมคอนกรีต DB12 SD40	0.21	ตัน	22,341.13	4,691.63	3,600.00	756.00	5,447.63
	ลวดผูกเหล็ก	19.00	กก.	40.66	772.54	-	-	772.54
	ค่าแรงไม้แบบ	56.00	ตร.ม.	-	-	139.00	7,784.00	7,784.00
	ไม้แบบ	45.00	ลบ.ฟ.	400.00	18,000.00	-	-	18,000.00
	ไม้คร่าวตีไม้แบบ	14.00	ลบ.ฟ.	400.00	5,600.00	-	-	5,600.00
	ตะปู	14.00	กก.	60.75	850.50	-	-	850.50
	รวมงานบ้นไต้				65,900.03		15,832.00	81,732.03

แบบสรุปราคากลางงานก่อสร้างสนามกีฬาชุมชน
ส่วนราชการ สำนักช่าง องค์การบริหารส่วนจังหวัดสระบุรี
งบประมาณประจำปี 2567

โครงการ ก่อสร้างสนามกีฬาชุมชน

สถานที่ โรงเรียนทรเทพ (รุ่งเรืองประชาสามัคคี) ตำบลทรเทพ อำเภอบ้านหม้อ จังหวัดสระบุรี

คณะกรรมการกำหนดราคากลางเมื่อ วันที่ 16 สิงหาคม 2567

ลำดับ	รายการ	ปริมาณ	หน่วย	ราคาตัววัสดุ		ค่าแรง		รวม
				ต่อหน่วย	รวมค่าวัสดุ	ต่อหน่วย	รวมค่าแรง	
1.2	งานสถาปัตยกรรม							
1.2.1	งานเสาคอมรับรับหลัก	1.00	งาน		2,341.46		3,335.00	5,676.46
1.2.2	งานรับหลัก	1.00	งาน		427,285.17		164,078.60	591,363.77
1.2.3	งานพื้น	1.00	งาน		2,737,244.24		1,354,306.00	4,091,550.24
1.2.4	งานบันได	1.00	งาน		8,173.30		8,103.00	16,276.30
1.2.5	งานสนามเบตอง	1.00	งาน		19,011.12		4,888.00	23,899.12
1.2.6	งานภูมิทัศน์	1.00	งาน		38,031.48		7,176.00	45,207.48
1.2.7	งานเบ็ดเตล็ด	1.00	งาน		4,840.00		-	4,840.00
	รวมงานสถาปัตยกรรม				3,236,926.77		1,541,886.60	4,778,813.37

812 ๙๗

Handwritten signatures and initials are present on the right side of the page, including a large signature at the top right and several smaller initials below it.

แบบสรุปราคากลางงานก่อสร้างสนามกีฬาชุมชน
ส่วนราชการ สำนักช่าง องค์การบริหารส่วนจังหวัดสระบุรี
งบประมาณประจำปี 2567

โครงการ ก่อสร้างสนามกีฬาชุมชน
สถานที่ โรงเรียนพรหมเทพ (ผู้แจ้งประชาสามัคคี) ตำบลพรเทพ อำเภอบ้านหมอ จังหวัดสระบุรี
คณะกรรมการกำหนดราคากลางเมื่อ วันที่ 16 สิงหาคม 2567

ลำดับ	รายการ	ปริมาณ	หน่วย	ราคาตัววัสดุ		ค่าแรง		รวม
				ต่อหน่วย	รวมตัววัสดุ	ต่อหน่วย	รวมค่าแรง	
1.2	งานสถาปัตยกรรม							
1.2.1	งานเสาต่อม่อรับรั้วเหล็ก							
	ฉาบปูนโครงสร้าง รวมจับเชื่อม	29.00	ตร.ม.	80.74	2,341.46	115.00	3,335.00	5,676.46
	รวมงานเสาต่อม่อรับรั้วเหล็ก				2,341.46		3,335.00	5,676.46
1.2.2	งานรั้วเหล็ก							
	ท่อเหล็ก ขนาด 3 นิ้ว ทน 3.2 มม.	3,132.36	กก.	27.61	86,484.45	-	-	86,484.45
	ท่อเหล็ก ขนาด 4 นิ้ว ทน 4.5 มม.	8,784.00	กก.	27.61	242,526.24	-	-	242,526.24
	ตาข่ายไนลอนฉีก	682.00	ตร.ม.	30.00	20,460.00	25.00	17,050.00	37,510.00
	Chain Link ทน 3.0 มม. ช่องตา 2 นิ้ว	409.00	ตร.ม.	102.00	41,718.00	25.00	10,225.00	51,943.00
	ค่าแรงประกอบและติดตั้งรั้วเหล็ก	11,916.36	กก.	-	-	10.00	119,163.60	119,163.60
	งานทาสีเหล็กกันสนิม	504.00	ตร.ม.	71.62	36,096.48	35.00	17,640.00	53,736.48
	รวมงานรั้วเหล็ก				427,285.17		164,078.60	591,363.77

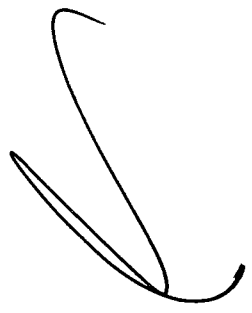
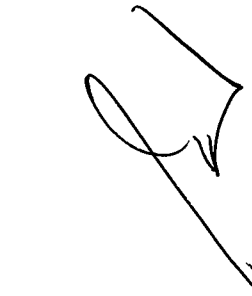
Any



แบบสรุปราคากลางงานก่อสร้างสนามกีฬาชุมชน
ส่วนราชการ สำนักช่าง องค์การบริหารส่วนจังหวัดสระบุรี
งบประมาณประจำปี 2567

โครงการ ก่อสร้างสนามกีฬาชุมชน
สถานที่ โรงเรียนเทพ (รุ่งเรืองประชาสามัคคี) ตำบลเทพ อําเภอบ้านหมอ จังหวัดสระบุรี
คณะกรรมการกำหนดราคากลางเมื่อ วันที่ 16 สิงหาคม 2567

ลำดับ	รายการ	ปริมาณ	หน่วย	ราคาค่าวัสดุ		ค่าแรง		รวม
				ต่อหน่วย	รวมค่าวัสดุ	ต่อหน่วย	รวมค่าแรง	
1.2.3	งานพื้น							
	งานพื้นปูนทรายปรับระดับพร้อมขัดเรียบ	2,839.00	ตร.ม.	120.16	341,134.24	64.00	181,696.00	522,830.24
	งานขัดมันเรียบ	2,839.00	ตร.ม.	20.00	56,780.00	40.00	113,560.00	170,340.00
	งานพื้นสนามฟุตบอล, สนามเครื่องออกกำลังกาย และลานอเนกประสงค์	2,403.00	ตร.ม.	450.00	1,081,350.00	350.00	841,050.00	1,922,400.00
	- รองพื้นปรับผิวหนา 0.2 มม.							
	- เคลือบพื้นต้นด้วยสีโพลียูรีเทน							
	งานพื้นสนามเด็กเล่น	192.00	ตร.ม.	3,000.00	576,000.00	500.00	96,000.00	672,000.00
	- รองพื้นปรับผิวหนา 0.2 มม.							
	- พื้นยางสังเคราะห์โพลียูรีเทนหนา 10 มม.							
	งานพื้นสนามวอลเลย์บอลและสนามตะกร้อ	244.00	ตร.ม.	2,795.00	681,980.00	500.00	122,000.00	803,980.00
	- รองพื้นปรับผิวหนา 0.2 มม.							
	- พื้นยางสังเคราะห์โพลียูรีเทนผสมเม็ดยางดำหนา 7 มม.							
	- ชั้นหน้ายางสังเคราะห์โพลียูรีเทนหนา 1.5 มม.							
	- ชั้นยางสังเคราะห์โพลียูรีเทนผสมเม็ดยางละเอียดหนา 1 มม.							
	- ชั้นยางสังเคราะห์โพลียูรีเทน ชนิดทนแสงยูวีหนา 0.3 มม.							
	- พื้นยางสังเคราะห์โพลียูรีเทนหนา 10 มม.							
	รวมงานพื้น				2,737,244.24		1,354,306.00	4,091,550.24

(Handwritten signature and initials)

แบบสรุปราคากลางงานก่อสร้างสนามกีฬาชุมชน
ส่วนราชการ สำนักช่าง องค์การบริหารส่วนจังหวัดสระบุรี
งบประมาณประจำปี 2567

โครงการ ก่อสร้างสนามกีฬาชุมชน

สถานที่ โรงเรียนทรเทพ (รุ่งเรืองประชาสามัคคี) ตำบลทรเทพ อำเภอบ้านหมอ จังหวัดสระบุรี

คณะกรรมการกำหนดราคากลางเมื่อ วันที่ 16 สิงหาคม 2567

ลำดับ	รายการ	ปริมาณ	หน่วย	ราคาค่าวัสดุ		ค่าแรง		รวม
				ต่อหน่วย	รวมค่าวัสดุ	ต่อหน่วย	รวมค่าแรง	
1.2.4	งานบันได							
	ฉาบปูนโครงสร้าง รวมจับเชื่อม	37.00	ตร.ม.	80.74	2,987.38	115.00	4,255.00	7,242.38
	งานพื้นปูนทรายปรับระดับพร้อมขีดเรียบ	37.00	ตร.ม.	120.16	4,445.92	64.00	2,368.00	6,813.92
	งานขัดมันเรียบ	37.00	ตร.ม.	20.00	740.00	40.00	1,480.00	2,220.00
	รวมงานบันได				8,173.30		8,103.00	16,276.30
1.2.5	งานสนามเบตอง							
	หินคลุกบดอัดแน่น	18.00	ลบ.ม.	222.84	4,011.12	112.00	2,016.00	6,027.12
	แผ่น Geotextile	216.00	ตร.ม.	25.00	5,400.00	5.00	1,080.00	6,480.00
	กรวดหยาบ	16.00	ลบ.ม.	600.00	9,600.00	112.00	1,792.00	11,392.00
	รวมงานสนามเบตอง				19,011.12		4,888.00	23,899.12
1.2.6	งานภูมิสถาปัตยกรรม							
	ทรายหยาบ ปรับระดับก่อนปูหญ้า หน้า 0.05 เมตร	19.00	ลบ.ม.	436.92	8,301.48	112.00	2,128.00	10,429.48
	ดินปลูก ปรับระดับก่อนปูหญ้า หน้า 0.05 เมตร	19.00	ลบ.ม.	950.00	18,050.00	112.00	2,128.00	20,178.00
	หญ้าสวนน้อย	292.00	ตร.ม.	40.00	11,680.00	10.00	2,920.00	14,600.00
	รวมงานภูมิสถาปัตยกรรม				38,031.48		7,176.00	45,207.48
1.2.7	งานเบ็ดเตล็ด							
	ป้ายโครงการ	1.00	ป้าย	4,840.00	4,840.00	-	-	4,840.00
	รวมงานเบ็ดเตล็ด				4,840.00		-	4,840.00



ฟย



แบบสรุปราคากลางงานก่อสร้างสนามกีฬาชุมชน
ส่วนราชการ สำนักช่าง องค์การบริหารส่วนจังหวัดสระบุรี
งบประมาณประจำปี 2567

โครงการ ก่อสร้างสนามกีฬาชุมชน

สถานที่ โรงเรียนเทพ (รุ่งเรืองประชาสามัคคี) ตำบลเทพเทพ อำเภอบ้านหมอ จังหวัดสระบุรี

คณะกรรมการกำหนดราคากลางเมื่อ วันที่ 16 สิงหาคม 2567

ลำดับ	รายการ	ปริมาณ	หน่วย	ราคาค่าวัสดุ		ค่าแรง		รวม
				ต่อหน่วย	รวมค่าวัสดุ	ต่อหน่วย	รวมค่าแรง	
1.3	งานระบบไฟฟ้าและแสงสว่าง							
1.3.1	งานไฟฟ้าและแสงสว่าง							
	โคมไฟฟ้าถนนโพลีคาร์บอเนต ขนาด 60 วัตต์ พร้อมอุปกรณ์ครบชุด	57.00	ชุด	2,690.00	153,330.00	-	-	153,330.00
	เสาเหล็กชุบกัลวาไนท์ 4 นิ้ว ความสูง 6.00 เมตร	19.00	ต้น	10,500.00	199,500.00	-	-	199,500.00
	คอมโอดติดตั้งเสาไฟฟ้าสำเร็จรูป สำหรับเสาไฟสูง 6.00 เมตร	19.00	ชุด	3,125.00	59,375.00	-	-	59,375.00
	ค่าแรงประกอบและติดตั้ง	19.00	ชุด	-	-	3,500.00	66,500.00	66,500.00
	รวมงานระบบไฟฟ้าและแสงสว่าง				412,205.00		66,500.00	478,705.00

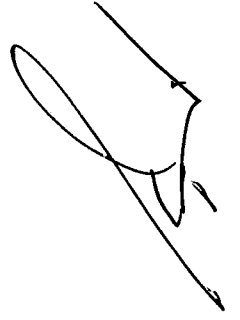





แบบสรุปราคากลางงานก่อสร้างสนามกีฬาชุมชน
ส่วนราชการ สำนักช่าง องค์การบริหารส่วนจังหวัดสระบุรี
งบประมาณประจำปี 2567

โครงการ ก่อสร้างสนามกีฬาชุมชน

สถานที่ โรงเรียนทรเทพ (รุ่งเรืองประชาสามัคคี) ตำบลทรเทพ อำเภอบ้านหมอ จังหวัดสระบุรี

คณะกรรมการกำหนดราคากลางเมื่อ วันที่ 16 สิงหาคม 2567

ลำดับ	รายการ	ปริมาณ	หน่วย	ราคาวัสดุ		ค่าแรง		รวม
				ต่อหน่วย	รวมค่าวัสดุ	ต่อหน่วย	รวมค่าแรง	
2	ครุภัณฑ์อุปกรณ์ออกกำลังกายและสนามเด็กเล่น							
2.1	อุปกรณ์ฝึกกล้ามเนื้ออกแบบไฮโดรลิก	1.00	เครื่อง	95,000.00	95,000.00	-	-	95,000.00
2.2	อุปกรณ์ฝึกกล้ามเนื้อหลังส่วนบน ชนิดดึงเข้าแบบไฮโดรลิก	1.00	เครื่อง	95,000.00	95,000.00	-	-	95,000.00
2.3	อุปกรณ์ฝึกกล้ามเนื้อไหล่แบบไฮโดรลิก	1.00	เครื่อง	95,000.00	95,000.00	-	-	95,000.00
2.4	อุปกรณ์ฝึกกล้ามเนื้อหลังส่วนบน ชนิดดึงลงแบบไฮโดรลิก	1.00	เครื่อง	95,000.00	95,000.00	-	-	95,000.00
2.5	อุปกรณ์ฝึกกล้ามเนื้อท้องแบบไฮโดรลิก	1.00	เครื่อง	95,000.00	95,000.00	-	-	95,000.00
2.6	อุปกรณ์ฝึกกล้ามเนื้อหลังส่วนกลางแบบไฮโดรลิก	1.00	เครื่อง	95,000.00	95,000.00	-	-	95,000.00
2.7	อุปกรณ์ฝึกกล้ามเนื้อต้นขาด้านหลังแบบไฮโดรลิก	1.00	เครื่อง	95,000.00	95,000.00	-	-	95,000.00
2.8	อุปกรณ์ฝึกกล้ามเนื้อต้นขาหน้าแบบไฮโดรลิก	1.00	เครื่อง	95,000.00	95,000.00	-	-	95,000.00
2.9	อุปกรณ์ฝึกกล้ามเนื้อข้อเท้าแบบโค้ง	2.00	เครื่อง	33,000.00	66,000.00	-	-	66,000.00
2.10	อุปกรณ์ฝึกก้าว, เคน และวิ่งไร้แรงกระแทก	1.00	เครื่อง	196,000.00	196,000.00	-	-	196,000.00
2.11	อุปกรณ์เสริมสร้างความแข็งแรงกล้ามเนื้อแขน ขา และลำตัว	1.00	เครื่อง	92,000.00	92,000.00	-	-	92,000.00
2.12	อุปกรณ์ยืดเหยียดกล้ามเนื้อ	1.00	เครื่อง	66,000.00	66,000.00	-	-	66,000.00
2.13	อุปกรณ์บริหารกล้ามเนื้อช่วงแขนส่วนกลาง	1.00	เครื่อง	71,000.00	71,000.00	-	-	71,000.00
2.14	อุปกรณ์บริหารกล้ามเนื้อช่วงแขนส่วนบน	1.00	เครื่อง	71,000.00	71,000.00	-	-	71,000.00
2.15	อุปกรณ์ฝึกบริหารกล้ามเนื้อช่วงสะโพกและท่อนขาส่วนบน	1.00	เครื่อง	71,000.00	71,000.00	-	-	71,000.00
2.16	อุปกรณ์ฝึกบริหารกล้ามเนื้อช่วงเอวและต้นขา	1.00	เครื่อง	71,000.00	71,000.00	-	-	71,000.00
2.17	เครื่องฝึกกล้ามเนื้อแบบดึงเข้า ชนิดเลื่อนแผ่นน้ำหนัก	1.00	เครื่อง	196,000.00	196,000.00	-	-	196,000.00
2.18	อุปกรณ์ฝึกกล้ามเนื้อเนื้อตัวร่างกายแบบไฮโดรลิก	3.00	เครื่อง	179,000.00	537,000.00	-	-	537,000.00

WPE

Am

Spur

แบบสรุปราคากลางงานก่อสร้างสถานีกีฬาชุมชน
ส่วนราชการ สำนักช่าง องค์การบริหารส่วนจังหวัดสระบุรี
งบประมาณประจำปี 2567

โครงการ ก่อสร้างสถานีกีฬาชุมชน

สถานที่ โรงเรียนนทรเทพ (รุ่งเรืองประชาสามัคคี) ตำบลนทรเทพ อำเภอบ้านหมอ จังหวัดสระบุรี

คณะกรรมการกำหนดราคากลางเมื่อ วันที่ 16 สิงหาคม 2567

ลำดับ	รายการ	ปริมาณ	หน่วย	ราคาค่าวัสดุ		ค่าแรง		รวม
				ต่อหน่วย	รวมค่าวัสดุ	ต่อหน่วย	รวมค่าแรง	
2.19	เครื่องฝึกกล้ามเนื้อขาที่ใช้ในการทรงตัว หน้าหลัง	1.00	เครื่อง	65,000.00	65,000.00	-	-	65,000.00
2.20	เครื่องฝึกกล้ามเนื้อขาที่ใช้ในการทรงตัว ซ้าย/ขวา	1.00	เครื่อง	65,000.00	65,000.00	-	-	65,000.00
2.21	เครื่องฝึกระบบประสาทและกล้ามเนื้อในขณะเดินแนวราบ	1.00	เครื่อง	96,000.00	96,000.00	-	-	96,000.00
2.22	ลูกฟุตบอล	10.00	ลูก	800.00	8,000.00	-	-	8,000.00
2.23	ประตูฟุตบอล	1.00	ชุด	45,000.00	45,000.00	-	-	45,000.00
2.24	ตาข่ายประตูฟุตบอล	2.00	ชุด	1,700.00	3,400.00	-	-	3,400.00
2.25	ป้ายคะแนนฟุตบอล	1.00	ป้าย	9,500.00	9,500.00	-	-	9,500.00
2.26	ลูกวอลเลย์บอล	30.00	ลูก	800.00	24,000.00	-	-	24,000.00
2.27	เสาออลเลย์บอล	1.00	ชุด	92,000.00	92,000.00	-	-	92,000.00
2.28	ตาข่ายวอลเลย์บอล	3.00	ผืน	900.00	2,700.00	-	-	2,700.00
2.29	เบตองเสตนเลสสำหรับเด็ก น้ำหนัก 600 กรัม เส้นผ่านศูนย์กลาง 65 มม.	20.00	ชุด	6,900.00	138,000.00	-	-	138,000.00
2.30	เบตองโลหะสำหรับเยาวชน น้ำหนัก 680 กรัม เส้นผ่านศูนย์กลาง 71 มม.	20.00	ชุด	4,990.00	99,800.00	-	-	99,800.00
2.31	เบตองโลหะสำหรับเยาวชน น้ำหนัก 680 กรัม เส้นผ่านศูนย์กลาง 72 มม.	20.00	ชุด	4,990.00	99,800.00	-	-	99,800.00
2.32	เบตองโลหะสำหรับผู้ใหญ่ น้ำหนัก 680 กรัม เส้นผ่านศูนย์กลาง 73 มม.	20.00	ชุด	4,990.00	99,800.00	-	-	99,800.00
2.33	ลูกแกนนพลาستيك	10.00	ชุด	58.00	580.00	-	-	580.00
2.34	วงกลม - พื้นปออลยูก	10.00	อัน	300.00	3,000.00	-	-	3,000.00
2.35	กระดานเสตงผลการแข่งขันเบตอง	2.00	ป้าย	9,500.00	19,000.00	-	-	19,000.00
2.36	ลูกตะกร้อสำหรับเด็กเล็ก	10.00	ลูก	358.00	3,580.00	-	-	3,580.00
2.37	ลูกตะกร้อสำหรับเด็กโต	10.00	ลูก	368.00	3,680.00	-	-	3,680.00

กษย

กษย

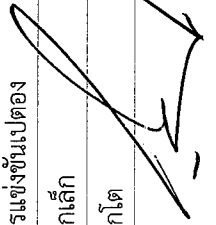



แบบสรุปราคากลางงานก่อสร้างสนามกีฬาชุมชน
ส่วนราชการ สำนักช่าง องค์การบริหารส่วนจังหวัดสระบุรี
งบประมาณประจำปี 2567

โครงการ ก่อสร้างสนามกีฬาชุมชน
สถานที่ โรงเรียนทรเทพ (รุ่งเรืองประชาสามัคคี) ตำบลทรเทพ อำเภอบ้านหมอ จังหวัดสระบุรี
คณะกรรมการกำหนดราคากลางเมื่อ วันที่ 16 สิงหาคม 2567

ลำดับ	รายการ	ปริมาณ	หน่วย	ราคาค่าวัสดุ		ค่าแรง		รวม
				ต่อหน่วย	รวมค่าวัสดุ	ต่อหน่วย	รวมค่าแรง	
2.38	ลูกตะกร้อสำหรับแข่งขันชาย	10.00	ลูก	468.00	4,680.00	-	-	4,680.00
2.39	ลูกตะกร้อสำหรับแข่งขันหญิง	10.00	ลูก	448.00	4,480.00	-	-	4,480.00
2.40	ตาข่ายตะกร้อ	1.00	ผืน	748.00	748.00	-	-	748.00
2.41	เสาคะว้ออเนกประสงค์แบบเคลื่อนย้ายได้	2.00	ชุด	92,000.00	184,000.00	-	-	184,000.00
2.42	ลูกฟุตบอล เบอร์ 5 หนึ่ง PU	20.00	ลูก	800.00	16,000.00	-	-	16,000.00
2.43	ลูกฟุตบอล รุ่นฝึกซ้อม	20.00	ลูก	450.00	9,000.00	-	-	9,000.00
2.44	ชุดเครื่องเล่นสนามเด็กเล็ก	1.00	ชุด	1,810,000.00	1,810,000.00	-	-	1,810,000.00
	รวมครุภัณฑ์และอุปกรณ์เครื่องออกกำลังกาย				5,103,748.00			5,103,748.00

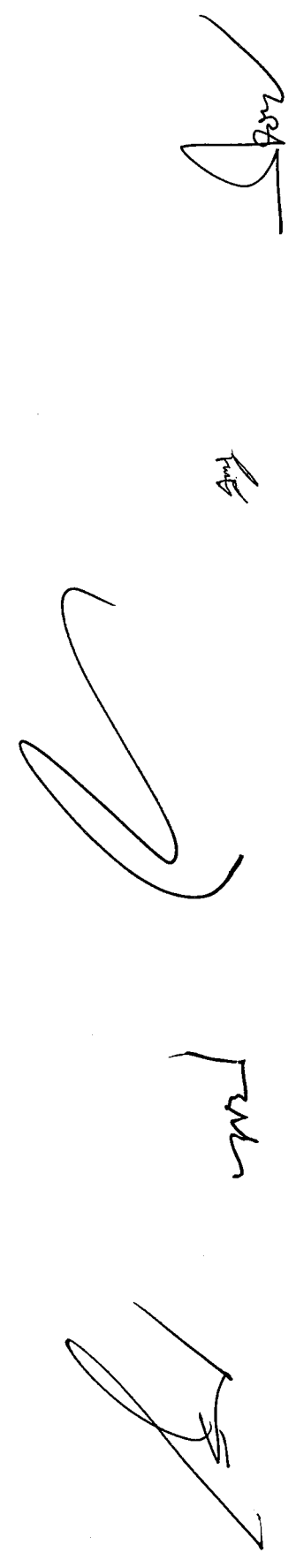
* ครุภัณฑ์อุปกรณ์ออกกำลังกายและสนามเด็กเล่น รวมค่าติดตั้งและภาษีมูลค่าเพิ่ม 7% แล้ว



Handwritten signatures and initials are present on the right side of the page, including a large signature at the top and several smaller initials below it.

แบบสรุปราคากลางงานก่อสร้างสนามกีฬาชุมชน
ส่วนราชการ สำนักช่าง องค์การบริหารส่วนจังหวัดสระบุรี
งบประมาณประจำปี 2567

โครงการ ก่อสร้างสนามกีฬาชุมชน
สถานที่ โรงเรียนเทพ (รุ่งเรืองประชาสามัคคี) ตำบลเทพราช อำเภอบ้านหมอ จังหวัดสระบุรี
คณะกรรมการกำหนดราคากลางเมื่อ วันที่ 16 สิงหาคม 2567

ลำดับ	รายการ	ปริมาณ	หน่วย	ราคาค่าวัสดุ		ค่าแรง		รวม
				ต่อหน่วย	รวมค่าวัสดุ	ต่อหน่วย	รวมค่าแรง	
3	ค่าใช้จ่ายพิเศษ							
3.1	งานเช่ารถเครนเพื่อติดตั้งเสาไฟส่องสว่าง	2.00	วัน	8,000.00	16,000.00	-	-	16,000.00
3.2	งานเช่ารถเครนเพื่อติดตั้งรั้วเหล็ก	8.00	วัน	8,000.00	64,000.00	-	-	64,000.00
3.3	งานรั้วกันพื้นที่ก่อสร้าง	329.00	เมตร	1,175.00	386,575.00	-	-	386,575.00
3.4	ค่าพาหนะไป-กลับของคนงาน	170.00	วัน	500.00	85,000.00	-	-	85,000.00
3.5	ค่าขนส่งวัสดุก่อสร้าง	30.00	เที่ยว	1,500.00	45,000.00	-	-	45,000.00
	รวมค่าใช้จ่ายพิเศษ				596,575.00			596,575.00

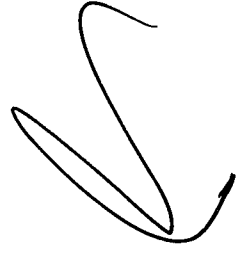
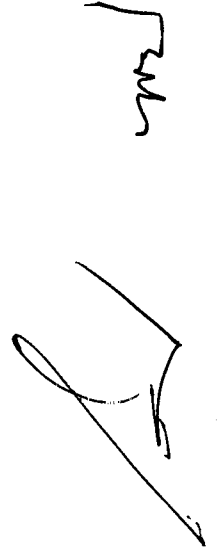

โครงการก่อสร้างสนามกีฬา ฯ โรงเรียนนเรศวร (รุ่งเรืองประชาสามัคคี)

ลำดับที่	รายการ	ยอดรวม/บาท	ยอดรวม/บาท	F	หมายเหตุ
1	งานก่อสร้างอาคาร				
1.1	งานวิศวกรรมโครงสร้าง				
	1. งานคาน	1,028,521.76			
	2. งานฐานรากรับรื้อเหล็ก	91,105.34			
	3. งานเสาตอม่อรับรื้อเหล็ก	65,007.71			
	4. งานพื้น	2,413,180.31			
	5. งานบันได	81,732.03			
		3,679,547.15	3,679,547.15		
1.2	งานสถาปัตยกรรม				
	1. งานเสาตอม่อรับรื้อเหล็ก	5,676.46			
	2. งานรื้อเหล็ก	591,363.77			
	3. งานพื้น	4,091,550.24			
	4. งานบันได	16,276.30			
	5. งานสนามเปตอง	23,899.12			
	6. งานภูมิทัศน์	45,207.48			
	7. งานเบ็ดเตล็ด	4,840.00			
		4,778,813.37	4,778,813.37		
1.3	ระบบไฟฟ้าและแสงสว่าง	478,705.00	478,705.00		
1.4	งานระบบสุขาภิบาล (งานทางระบายน้ำ)	-	-		
	รวมงานก่อสร้างอาคาร	8,937,065.52	8,937,065.52		
	ค่า Fasctor 1.2357	2,085,017.39	2,106,466.34	1.2357	
2	ครุภัณฑ์และอุปกรณ์เครื่องออกกำลังกาย				
	จำนวน 44 รายการ	5,103,748.00	5,103,748.00		
3	ค่าใช้จ่ายพิเศษ	596,575.00	596,575.00		
	รวมงานก่อสร้างตามเอกสาร	14,637,388.52	25,680,920.38		
	ราคากลางที่คำนวณได้	16,722,405.91	16,743,854.86	21,448.95	
	ยอดที่จะนำไปประกาศ	167,200,000.00	-		
	พื้นที่น้อยคำนวณ		จินตคิดตาม	ส่วนต่าง	รวมไว้

F งานก่อสร้าง

8,937,065.52

1.2357 11,043,531.86



แบบโครงการก่อสร้างสนามกีฬาชุมชน โรงเรียนเทพ (รุ่งเรืองประชาสามัคคี)

แบบฉบับประกอบ/กำหนดราคา
นาย [Signature] นาย [Signature] นาย [Signature]

คณะกรรมการจัดทำแบบบูรณาการงานก่อสร้าง
ตามคำสั่ง อบจ.สบ. ๑๒๖ / ๒๕๖๗
ลงวันที่ ๒๒ เมษายน ๒๕๖๗
แบบแปลนเลขที่ ๑๑๑/๒๕๖๗
ประธานกรรมการ
กรรมการ
กรรมการ
กรรมการ
กรรมการ

ฝ่ายออกแบบ ส่วนควบคุมการก่อสร้าง
สำนักช่าง

องค์การบริหารส่วนจังหวัดสุราษฎร์ธานี
๑๑๑ / ๒๕๖๗

รายการประกอบแบบ

<p>1. วัตถุประสงค์</p> <p>ทางองค์การบริหารส่วนจังหวัดสระบุรีมีความประสงค์จะจ้างเหมาก่อสร้างลานกีฬาเพื่อรับรองผู้ใช้บริการ ตามแบบ จำนวน 15 แผ่น</p> <p>2. การดำเนินงานทั่วไป</p> <p>2.1 การก่อสร้างต้องเป็นไปตามที่ปรากฏในแบบรูปและรายการ ตามที่ระบุไว้ในสัญญาจ้าง</p> <p>2.2 ในรายการประกอบแบบก่อสร้างฉบับนี้ จะกำหนดแนวทางการปฏิบัติงานตลอดจนชนิดและวิธีการติดตั้งวัสดุและอุปกรณ์ต่างๆ ที่จะใช้ในการก่อสร้างโดยละเอียด ถ้าในรายการหรือรูปแบบอื่นมีข้อกำหนดที่เกี่ยวข้องและมีได้ระบุไว้ในรายการนี้ ให้ผู้รับจ้าง ปฏิบัติตามรายการหรือรูปแบบนี้ กรณีที่มีข้อกำหนดขัดแย้งกันให้ถือรายการนี้เป็นหลักปฏิบัติ หากไม่สามารถหาข้อยุติได้ หรือไม่มีข้อกำหนดอื่นใดทั้งจากรายการนี้และในรายการหรือรูปแบบอื่น ผู้รับจ้างเป็นผู้พิจารณาหาข้อยุติหรือข้อกำหนดและผู้รับจ้างถือเป็นผู้รับผิดชอบต่อไป</p> <p>2.3 สิ่งที่ไม่ได้ระบุหรือกำหนดไว้ในรูปแบบและรายละเอียด แต่สิ่งนั้นเป็นสิ่งจำเป็นจะต้องกระทำเพื่อให้งานเสร็จ บริบูรณ์ถูกต้องตามหลักวิชาการ และความรวดเร็ว ผู้รับจ้างจะต้องถือปฏิบัติโดยไม่คิดค่าใช้จ่ายและระยะเวลาเพิ่มเติมอีก</p> <p>2.4 สิ่งใดที่กำหนดในรูปแบบหรือรายละเอียดแล้วแต่ไม่อาจจะระบุไว้ให้ชัดเจนที่จะใช้ในการก่อสร้างได้ ให้ผู้รับจ้างจัดทำ ภาพขยายรายละเอียด(Shop drawing) และขอคำชี้แจงจากผู้ว่าจ้าง/ผู้ออกแบบ เป็นลายลักษณ์อักษร และให้นำคำชี้แจงอนุญาตเป็นส่วนหนึ่งของรูปแบบและรายละเอียดในการก่อสร้างครั้งนี้ด้วย</p> <p>2.5 ค่าใช้จ่ายต่างๆ ในระหว่างดำเนินการก่อสร้าง เช่น ค่าน้ำประปา ไฟฟ้า การประกันภัยต่างๆ การป้องกัน การบำรุงรักษา พื้นที่ก่อสร้าง การทดสอบคุณสมบัติวัสดุตามมาตรฐานผลิตภัณฑ์อุตสาหกรรมและการทดสอบกำลังอัดคอนกรีต, น้ำหนักบรรทุกของเสาเข็ม (load test) ความชื้นของไม้, ค่าความแน่นของการบดอัดดินถนน เป็นหน้าที่ของผู้รับจ้างที่จำต้องดำเนินการ และออกค่าใช้จ่ายเองทั้งสิ้น</p> <p>2.6 การอ่านแบบรูปและกำหนดระยะหรือขนาดให้ถือเอาระยะที่ระบุเป็นตัวเลขในระบบเมตริกเป็นหลัก ยกเว้นส่วนที่ระบุชัดเจนว่าเป็นอย่างอื่น</p> <p>2.7 ผู้รับจ้างจะต้องจัดหาและใช้วัสดุก่อสร้างที่มีคุณภาพดี เป็นของใหม่ไม่เคยใช้งานมาก่อน ให้ครบถ้วนตามแบบรูป และรายละเอียดที่กำหนดทุกประการ และต้องจัดหามาให้ครบถ้วนทันเวลา ในกรณีที่ต้องสั่งจากต่างประเทศหรือมีจำหน่าย ในท้องตลาดอย่างจำกัด ผู้รับจ้างต้องสั่งซื้อหรือจัดหาเพื่อให้ทันกับระยะเวลา การก่อสร้างและจะนำมาเป็นข้ออ้างภายหลัง ว่าวัสดุนั้นขาดตลาดเพื่อขออนุญาตเปลี่ยนแปลงวัสดุ วัสดุงาน หรือขอเพิ่มระยะเวลาจ้างไม่ได้</p> <p>2.8 หากผู้รับจ้างประสงค์จะใช้วัสดุที่มีคุณภาพเทียบเท่า จะต้องผ่านการพิจารณาและได้รับอนุญาตเป็นลายลักษณ์อักษรจากผู้ว่าจ้าง /ผู้ออกแบบ ก่อนการดำเนินการ ในการพิจารณาคุณภาพเทียบเท่าหากจำเป็นต้องมีทดสอบจะต้องทดสอบโดยสถาบัน ที่ทางราชการรับรอง และผู้รับจ้างจะต้องเป็นผู้ติดต่อและออกค่าใช้จ่ายเองทั้งสิ้น</p> <p>2.9 สิ่งอำนวยความสะดวกต่างๆ ในการปฏิบัติงานของผู้ว่าจ้าง เช่น การก่อสร้างสำนักงานชั่วคราว โรงงาน โรงเก็บ วัสดุอุปกรณ์ ห้องประชุม ห้องเก็บตัวอย่าง เป็นหน้าที่ในการดำเนินการออกค่าใช้จ่ายของผู้รับจ้าง โดยผู้รับจ้าง จะต้องเสนอรายละเอียดและรูปแบบให้ผู้ว่าจ้างพิจารณาก่อนดำเนินการ</p> <p>2.10 ผู้รับจ้างจะต้องให้ความร่วมมือช่วยเหลือ ผู้ออกแบบ / ผู้ว่าจ้าง / ผู้ควบคุมงาน ในการตรวจสอบ, วัดเทียบ, จัดทำตัวอย่าง ทดสอบวัสดุ ฯลฯ ในงานก่อสร้าง และ/หรือ ในงานใดๆ ที่เกี่ยวข้องกับงานตามสัญญา ฯ โดยผู้รับจ้างต้องเป็นผู้รับผิดชอบค่าใช้จ่ายทั้งสิ้น</p> <p>2.11 ผู้รับจ้างจะต้องทำแบบ As-built เมื่องานก่อสร้างเสร็จแล้ว เพื่อให้สำหรับซ่อมบำรุงรักษาอาคารในอนาคต โดยจะต้องส่งงาน As-built ดังกล่าวให้หน่วยงานเจ้าของงาน เป็นแบบพิมพ์เขียว 5 ชุด พร้อมไฟล์ดิจิทัลนามสกุล .DWG .PDF</p> <p>3. เงื่อนไขและข้อผูกพัน</p> <p>3.1 ผู้รับจ้างจะต้องจัดการช่างฝีมือดี ประณีต มีความรู้ความสามารถกับงาน อีกทั้งถูกต้องตามชนิดและลักษณะของงาน แต่ละประเภท มาปฏิบัติงานนี้โดยตลอด</p> <p>3.2 การเข้ามาปฏิบัติงานของผู้รับจ้างจะต้องปฏิบัติตามระเบียบของราชการและหน่วยงานที่ปฏิบัติอย่างเคร่งครัด</p> <p>3.3 การขนย้ายสิ่งกีดขวางทางราชการที่เกี่ยวข้องกับการดำเนินการให้เป็นหน้าที่ของผู้รับจ้าง เมื่อเสร็จแล้วจะต้องขนย้ายเข้าที่เดิม ให้เรียบร้อยก่อนส่งมอบงานต่อคณะกรรมการ</p> <p>3.4 ความเสียหายใดที่เกิดขึ้นจากความประมาทเลินเล่อของผู้รับจ้าง ผู้รับจ้างต้องยินยอม จัดหาหรือซ่อมทำให้สามารถใช้งานได้เหมือนเดิม</p> <p>3.5 เมื่องานเสร็จแล้วผู้รับจ้างจะต้องทำความสะอาดบริเวณที่ปฏิบัติงาน รวมทั้งรอยเปื้อนซึ่งเกิดจากการปฏิบัติงานของผู้รับจ้าง ให้เรียบร้อยก่อนส่งมอบงานต่อคณะกรรมการ</p> <p>3.6 ผู้รับจ้างจะต้องตรวจสอบวัดระยะสถานที่จริงก่อนดำเนินการ หากมีปัญหาให้สอบถามผู้ออกแบบให้เป็นที่เข้าใจก่อนเสนอราคา</p> <p>3.7 ให้ถือคำชี้แจงเพิ่มเติมจากการนำดูสถานที่เป็นส่วนหนึ่งของรายการนี้ ซึ่งจะแก้ไขเพิ่มเติมในวันทำสัญญา</p> <p>4. เงื่อนไขและข้อผูกพัน (เพิ่มเติม)</p> <p>4.1 ผู้รับจ้างจะต้องใช้วัสดุประเภทวัสดุหรือครุภัณฑ์ที่จะใช้ในงานก่อสร้าง เป็นวัสดุที่ผลิตภายในประเทศ โดยต้องใช้น้อยกว่าร้อยละ 60 ของมูลค่าวัสดุ ที่จะใช้ในงานก่อสร้างทั้งหมดตามสัญญา</p> <p>4.2 งานโครงสร้างเหล็กทั้งหมด ต้องใช้เหล็กที่ผลิตในประเทศไทย ไม่น้อยกว่าร้อยละ 90 ของปริมาณเหล็กที่ต้องใช้ทั้งหมดตามสัญญา</p> <p>4.3 วัสดุหรือครุภัณฑ์ใดๆ ที่ใช้งาน ผลิตภัณฑ์ที่สามารถผลิตในประเทศไทย จะได้รับการพิจารณาเป็นอันดับแรก</p>	<p>5. ขอบเขตของงาน</p> <p>5.1 ดำเนินการก่อสร้างสนามฟุตบอลพร้อมลานสำหรับวางอัฒจันทร์ ขนาด 42.00x22.00 เมตร จำนวน 1 สนาม</p> <p>5.2 ดำเนินการก่อสร้างสนามกีฬาบอลเลย์บอล ขนาดกว้าง 9 เมตรxยาว 18 เมตร จำนวน 1 สนาม</p> <p>5.3 ดำเนินการก่อสร้างสนามกีฬาตะกร้อ ขนาด 6.10x13.40 เมตร จำนวน 1 สนาม</p> <p>5.4 ดำเนินการก่อสร้างลานพื้นที่วางเครื่องออกกำลังกาย ขนาดกว้าง 20.70x24.00 เมตร จำนวน 1 ลาน</p> <p>5.5 ดำเนินการก่อสร้างสนามเด็กเล่น มีพื้นคอนกรีตรองรับอุปกรณ์สนามเด็กเล่น พื้นทั้งหมด 246 ตารางเมตร</p> <p>5.6 ก่อสร้างรั้วล้อมรอบบริเวณสนามกีฬา</p> <p>5.7 ติดตั้งเสาไฟโซล่าเซลล์, งานภูมิทัศน์,</p> <p>6. มาตรฐานงานก่อสร้าง</p> <table border="1" style="width: 100%; border-collapse: collapse;"> <thead> <tr> <th>ลำดับที่</th> <th>ชื่อแบบ</th> <th>จำนวนแผ่น</th> </tr> </thead> <tbody> <tr> <td>1</td> <td>งานก่อสร้างสนามกีฬาชุมชน ขนาด 57.00x70.00เมตร โรงเรียนเทพ(รุ่งเรืองประชาสามัคคี)</td> <td>9 แผ่น</td> </tr> <tr> <td colspan="2" style="text-align: center;">รวม</td> <td>9 แผ่น</td> </tr> </tbody> </table> <table border="1" style="width: 100%; border-collapse: collapse;"> <thead> <tr> <th>ลำดับที่</th> <th>สารบัญแบบ</th> <th>เลขหน้า</th> </tr> </thead> <tbody> <tr> <td>1</td> <td>รายการประกอบแบบ, สารบัญแบบ</td> <td>A-01</td> </tr> <tr> <td>2</td> <td>มาตรฐานงานโครงสร้าง</td> <td>A-02</td> </tr> <tr> <td>3</td> <td>ผังบริเวณโดยสังเขป</td> <td>A-03</td> </tr> <tr> <td>4</td> <td>รายการประกอบแบบเพิ่มเติม 1</td> <td>A-04</td> </tr> <tr> <td>5</td> <td>รายการประกอบแบบเพิ่มเติม 2</td> <td>A-05</td> </tr> <tr> <td>6</td> <td>รายการครุภัณฑ์อุปกรณ์ออกกำลังกาย, อุปกรณ์กีฬา, ของเล่น</td> <td>A-06</td> </tr> <tr> <td>7</td> <td>แปลนตำแหน่งเสาไฟฟ้า</td> <td>A-07</td> </tr> <tr> <td>8</td> <td>แบบขยายเสาไฟฟ้าโซล่าเซลล์</td> <td>A-08</td> </tr> <tr> <td>9</td> <td>แบบขยายรั้วล้อมรอบ</td> <td>A-09</td> </tr> <tr> <td>10</td> <td>รูปตัด, แบบขยายสนาม</td> <td>A-10</td> </tr> <tr> <td>11</td> <td>แบบขยายฐานราก, บันได</td> <td>A-11</td> </tr> <tr> <td colspan="2" style="text-align: center;">รวม</td> <td>11 แผ่น</td> </tr> </tbody> </table>	ลำดับที่	ชื่อแบบ	จำนวนแผ่น	1	งานก่อสร้างสนามกีฬาชุมชน ขนาด 57.00x70.00เมตร โรงเรียนเทพ(รุ่งเรืองประชาสามัคคี)	9 แผ่น	รวม		9 แผ่น	ลำดับที่	สารบัญแบบ	เลขหน้า	1	รายการประกอบแบบ, สารบัญแบบ	A-01	2	มาตรฐานงานโครงสร้าง	A-02	3	ผังบริเวณโดยสังเขป	A-03	4	รายการประกอบแบบเพิ่มเติม 1	A-04	5	รายการประกอบแบบเพิ่มเติม 2	A-05	6	รายการครุภัณฑ์อุปกรณ์ออกกำลังกาย, อุปกรณ์กีฬา, ของเล่น	A-06	7	แปลนตำแหน่งเสาไฟฟ้า	A-07	8	แบบขยายเสาไฟฟ้าโซล่าเซลล์	A-08	9	แบบขยายรั้วล้อมรอบ	A-09	10	รูปตัด, แบบขยายสนาม	A-10	11	แบบขยายฐานราก, บันได	A-11	รวม		11 แผ่น
ลำดับที่	ชื่อแบบ	จำนวนแผ่น																																															
1	งานก่อสร้างสนามกีฬาชุมชน ขนาด 57.00x70.00เมตร โรงเรียนเทพ(รุ่งเรืองประชาสามัคคี)	9 แผ่น																																															
รวม		9 แผ่น																																															
ลำดับที่	สารบัญแบบ	เลขหน้า																																															
1	รายการประกอบแบบ, สารบัญแบบ	A-01																																															
2	มาตรฐานงานโครงสร้าง	A-02																																															
3	ผังบริเวณโดยสังเขป	A-03																																															
4	รายการประกอบแบบเพิ่มเติม 1	A-04																																															
5	รายการประกอบแบบเพิ่มเติม 2	A-05																																															
6	รายการครุภัณฑ์อุปกรณ์ออกกำลังกาย, อุปกรณ์กีฬา, ของเล่น	A-06																																															
7	แปลนตำแหน่งเสาไฟฟ้า	A-07																																															
8	แบบขยายเสาไฟฟ้าโซล่าเซลล์	A-08																																															
9	แบบขยายรั้วล้อมรอบ	A-09																																															
10	รูปตัด, แบบขยายสนาม	A-10																																															
11	แบบขยายฐานราก, บันได	A-11																																															
รวม		11 แผ่น																																															

แบบฉบับประกอบที่กำหนดราคาตกลง

คณะกรรมการจัดทำแบบรูปรายการงานก่อสร้าง
ตามคำสั่ง อบจ.ส.บ. ๑๒๖ / ๒๕๖๗
เมื่อวันที่ ๑๑ เมษายน ๒๕๖๗
แบบแปลนเลขที่ ๑๑ / ๒๕๖๗

ประธานกรรมการ
กรรมการ
กรรมการ
กรรมการ



โครงการ
ก่อสร้างสนามกีฬาชุมชน

ที่ตั้งโครงการ
โรงเรียนเทพ(รุ่งเรืองประชาสามัคคี)
18/1 หมู่ที่ 1 บ้านโคกกุ่ม ต.เทพ
อ.บ้านหมอ จ.สระบุรี 19130

สำรวจ
นาย มาตรฐาน ชาวสวน
วิศวกรชำนาญการพิเศษ(จ.จ.)

เขียนแบบ
นางสาว รสสิน ศรีเจิม
ผู้ช่วยสถาปนิก

วิศวกรโยธา
นายพรชัย แก้วบัวผัน
วิศวกรโยธาชำนาญการพิเศษ(จ.จ.)

หัวหน้าฝ่ายออกแบบ
นายสุทธกร ทองทัย

ผู้อำนวยการส่วนควบคุมการก่อสร้าง
นายประยัด สุขเกษม

ผู้อำนวยการสำนักช่าง
นายสุรศักดิ์ สมภักดี

รองปลัดองค์การบริหารส่วนจังหวัดสระบุรี
นางทิตยาพร เพชรประดับ

ปลัดองค์การบริหารส่วนจังหวัดสระบุรี
นางสาวนิภา ประชัชพฉาย

(นายธนภุต อัดถะสัมปณณะ)
อนุมัติ

รองนายกองค์การบริหารส่วนจังหวัด ปฏิบัติราชการ
นายกองค์การบริหารส่วนจังหวัดสระบุรี

มาตรฐานแบบ, รายการวัสดุ
มาตรฐาน -
วัน/เดือน/ปี
แบบเลขที่ อบจ.ส.บ. ๑๒๖ / 2567

A-01 11
แผ่นที่ จำนวนแผ่น

รายละเอียดและข้อกำหนดทั่วไปประกอบงานโครงสร้าง

- ถ้าไม่กำหนดเป็นอย่างอื่นในแบบหรือรายการประกอบแบบให้ปฏิบัติตามรายละเอียดและข้อกำหนดนี้
- รายละเอียดที่ไม่ได้ระบุในข้อกำหนดนี้ให้ถือ ปฏิบัติตามมาตรฐาน สำหรับอาคารคอนกรีตเสริมเหล็กของวิศวกรรมสถานแห่งประเทศไทยในพระบรมราชูปถัมภ์
- กรณีที่ผู้รับเหมาจะใช้วัสดุต่างๆที่นอกเหนือจากระบุในแบบ จะต้องเสนอให้พิจารณาก่อน
- วิศวกรออกแบบมีสิทธิปรับค่าต่างๆ เพื่อความปลอดภัยและความเหมาะสม เพื่อให้สามารถทำงานก่อสร้างได้สะดวกยิ่งขึ้น
- ระยะและขนาดต่างๆ ที่ไม่ได้ระบุหน่วยให้ใช้หน่วยเป็นเมตร

ข้อกำหนดเกี่ยวกับกำลังวัสดุของเหล็กเสริมและคอนกรีต

- เหล็กเสริมกลม (RB) ให้ใช้เหล็กคุณภาพ SR-24
- เหล็กเสริมข้ออ้อย (DB) ให้ใช้เหล็กคุณภาพ SD-30
- งานที่อยู่ชายทะเลให้ใช้ ปูนซีเมนต์ปอร์ตแลนด์ประเภท 5

(SULFATE RESISTANT PORTLAND CEMENT)

- คอนกรีตให้ใช้คอนกรีตที่มีกำลังอัดประลัยของตัวอย่างทรงกระบอกที่อายุ 28 วัน

(ULTIMATE CYLINDRICAL STRENGTH)

ฐานราก	(280ksc)
เสา	(280ksc)
พื้นทั่วไป, พื้น FLAT SL	(280ksc)
คาน	(280ksc)
ผนัง ค.ส.ล (ตามข้อกำหนดทั่วไป)	(280ksc)

- ให้มีการทดสอบ คอนกรีตและเหล็กเสริมตามมาตรฐานวิศวกรรมสถานแห่งประเทศไทย และส่งผลการทดสอบให้วิศวกรผู้ออกแบบรับทราบ

ข้อกำหนดเกี่ยวกับเหล็กเสริมคอนกรีต

คุณภาพของเหล็กที่ใช้เสริมคอนกรีต จะต้องตรงตามเกณฑ์กำหนดของมาตรฐานผลิตภัณฑ์อุตสาหกรรมไทย ทั้งขนาด, น้ำหนัก และคุณสมบัติอื่นๆ แต่ทั้งนี้ พื้นที่หน้าตัดจะต้องไม่น้อยกว่า พื้นที่หน้าตัดที่คำนวณได้จากสูตร พื้นที่หน้าตัด = x (เส้นผ่าศูนย์กลางที่ระบุในแบบ)/4 เช่น เหล็กขนาดเส้นผ่าศูนย์กลาง 9 มม. จะต้องมียพื้นที่หน้าตัดไม่น้อยกว่า 83.6 sq.mm ถ้าเหล็กเสริมคอนกรีตที่ใช้ มีพื้นที่หน้าตัดน้อยกว่า พื้นที่หน้าตัดที่คำนวณได้จากสูตรนี้แล้ว จะต้องเสริมเหล็กเพิ่มเติมไม่น้อยกว่า พื้นที่หน้าตัดที่หายไป และเหล็กเสริมที่เพิ่มเติมจะต้องเป็นอันเดียวกัน (f_y เท่ากัน) และขนาดเส้นผ่าศูนย์กลาง ของเหล็กเสริมเพิ่มเติมจะเล็กกว่าขนาดเส้นผ่าศูนย์กลางเดิมได้ไม่เกิน 9 มม.

ข้อกำหนดเกี่ยวกับแบบหล่อและค้ำยัน

- ในการทำแบบหล่อ ผู้รับเหมาจะต้องคำนึงถึงระยะโก่ง (DEFLECTION) โดยเฉพาะองค์อาคารช่วงยาว และองค์อาคารยื่นปลาย เช่น FLAT SLAB และ WAFFLE SLAB ดังนั้นผู้รับเหมาจะต้องยกท้องคานหรือพื้น ช่วงยาว (CAMBER) ยกปลายคาน หรือยกพื้นช่วงยื่น ให้พอดีกับระยะโก่งนั้นๆ
- ในกรณีที่องค์อาคารช่วงยาว หรือองค์อาคารยื่นปลายนั้นมีระยะโก่ง (DEFLECTION) มากกว่าระยะยกที่ท้อง หรือปลาย และจำเป็นต้องมีการเทปูนทรายเพื่อปรับระดับพื้นผู้รับเหมา จะต้องเสนอวิธีแก้ไข

ความหนาของคอนกรีตที่หุ้มเหล็กเสริม

หากไม่มีข้อกำหนดเป็นอย่างอื่น ให้ใช้ระยะหุ้มต่อไปนี้เป็นเกณฑ์ในการเสริมเหล็ก
 ฐานราก = 5 ซม. พื้นวางบนดิน = T/2 พื้นวางบนคาน = 2.5 ซม.
 คาน = 2.5 ซม. เสา = 2.5 ซม. เสาตอม่อ = 5 ซม.

การขอเหล็กเสริม

ALL DIMENSION ARE MEASURED FROM OUTSIDE TO OUTSIDE OF BARS.

แบบค้ำยันประกอบกำหนดกรากคาน

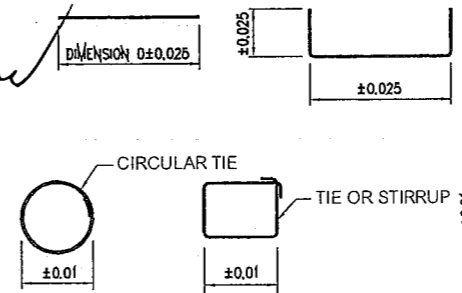

TABLE 1. - STANDARD HOOK DETAILS AND DIMENSIONS (mm)

BAR SIZE	TYPE 1 90° HOOK				TYPE 2 60° HOOK				TYPE 3 135°		
	PRIMARY REINFORCEMENT		STIRRUPS & TIE REINFORCEMENT		-				STIRRUP & TIE HOOKS (GENERAL USE)		
	J	D	J	D	A	J	H	D	D	A	H
10	0.16	0.06	0.09	0.04	0.135	0.08	0.105	0.06	0.038	0.102	0.065
12	0.195	0.075	0.11	0.05	0.155	0.10	0.115	0.075	0.052	0.115	0.08
16	0.26	0.10	0.145	0.065	0.18	0.13	0.13	0.096	0.065	0.14	0.096
20	0.32	0.12	0.32	0.12	0.22	0.16	0.16	0.12	0.115	0.205	0.115
22	0.355	0.135	0.355	0.135	0.245	0.18	0.18	0.135	0.135	0.23	0.135
25	0.40	0.15	0.40	0.15	0.275	0.20	0.20	0.15	0.153	0.267	0.153
28	0.48	0.225	-	-	0.365	0.28	0.255	0.225			
32	0.55	0.26	-	-	0.42	0.325	0.29	0.26			

* WHEN SUPPORTING BARS ARE USED, TIES OR STIRRUP HOOKS MAY BE BENT TO THE DIAMETER OF THE SUPPORTING BARS.

ระยะทาบเหล็กเสริม

เหล็กเสริมรับแรงดึง				เหล็กเสริมรับแรงอัด			
ขนาดเหล็ก (M.M)	ระยะทาบ (C.M)	ขนาดเหล็ก (M.M)	ระยะทาบ (C.M)	ขนาดเหล็ก (M.M)	ระยะทาบ (C.M)	ขนาดเหล็ก (M.M)	ระยะทาบ (C.M)
RB 6	55	DB 12	60	RB 6	30	DB 12	45
RB 9	80	DB 16	80	RB 9	45	DB 16	60
RB 12	110	DB 20	95	RB 12	60	DB 20	70
RB 15	135	DB 25	-	RB 15	75	DB 25	-
RB 19	170	DB 28	-	RB 19	95	DB 28	-
RB 22	-	-	-	RB 22	-	-	-
RB 25	-	-	-	RB 25	-	-	-
RB 28	-	-	-	RB 28	-	-	-

หมายเหตุ : เหล็กที่มีขนาดใหญ่กว่า 20 มม ให้ต่อโดยวิธีเชื่อมเท่านั้น



คณะกรรมการจัดการแบบบูรณาการ
 วันที่ 22 สิงหาคม 2567
 แบบเลขที่ 011/2567

โครงการ ก่อสร้างสถานีท่าชุมชน

ที่ตั้งโครงการ โรงเรียนหรรพ(รุ่งเรืองประชาสามัคคี) 18/1 หมู่ที่ 1 บ้านโคกภูม ต.นารายณ์ อ.บ้านหม้อ จ.ลพบุรี 18120

ผู้ตรวจ นาย. มารุต ชาวสวน วิศวกรรับราชการพิเศษ(ร.ร.)

เขียนแบบ นางสาวสริน ศรีใจม ผู้ช่วยสถาปนิก

วิศวกรโยธา นายพรชัย แก้วบังวัน วิศวกรรับราชการพิเศษ(ร.ร.)

หัวหน้าฝ่ายออกแบบ นายสุชากร ทองทัย

ผู้อำนวยการส่วนควบคุมการก่อสร้าง นายประยงค์ สุขเกษม

ผู้อำนวยการสำนักช่าง นายสุรศักดิ์ สมภักดิ์

รองปลัดองค์การบริหารส่วนจังหวัดสระบุรี นางกัญญาพร เพชรประดับ

ปลัดองค์การบริหารส่วนจังหวัดสระบุรี นางสาวนิภา ประชีพราย

(นายธนภุต อิตถะสัมปยุตนะ)

รองนายกองค์การบริหารส่วนจังหวัด ปฏิบัติราชการแทน นายกองค์การบริหารส่วนจังหวัดสระบุรี

มาตราส่วน -

วันเดือนปี -

แบบเลขที่ อบจ.สบ 011 / 2567

A-02 11

แผ่นที่ จำนวนแผ่น



โครงการ
ก่อสร้างสนามกีฬาชุมชน

ที่ตั้งโครงการ
โรงเรียนเทพประแจประชาสามัคคี
18/1 หมู่ที่ 1 บ้านโคกกุ่ม ต.เทพ
อ.บ้านหมอ จ.สระบุรี 18130

สำรวจ นาย ภาณุ ขาวสวน
วิศวกรโยธาชำนาญการพิเศษ(ร.ร.)

เขียนแบบ นางสาวสริน ศรีเข็ม
ผู้รับสถาปนิก

วิศวกรโยธา นายพรชัย แก้วปวงวัน
วิศวกรโยธาชำนาญการพิเศษ(ร.ร.)

หัวหน้าฝ่ายออกแบบ นายฤชกร ทองทัย

ผู้อำนวยการส่วนควบคุมการก่อสร้าง นายประยงค์ สุขเกษม

ผู้อำนวยการส่วนช่าง นายสุรศักดิ์ สมศักดิ์

รองปลัดองค์การบริหารส่วนจังหวัดสระบุรี

นางทิติยาพร เพชรประดับ
ปลัดองค์การบริหารส่วนจังหวัดสระบุรี

นางสาวนิภา ประชีพราย

(นายธนกฤต อุตตะสัมปยุตต)

รองนายกองค์การบริหารส่วนจังหวัด ปฏิบัติราชการแทน

นายกองค์การบริหารส่วนจังหวัดสระบุรี

มาตราส่วน -

วันเดือนปี
แบบเลขที่ อบจ.สบ 011/2567

A-03 11
แผ่นที่ จำนวนแผ่น

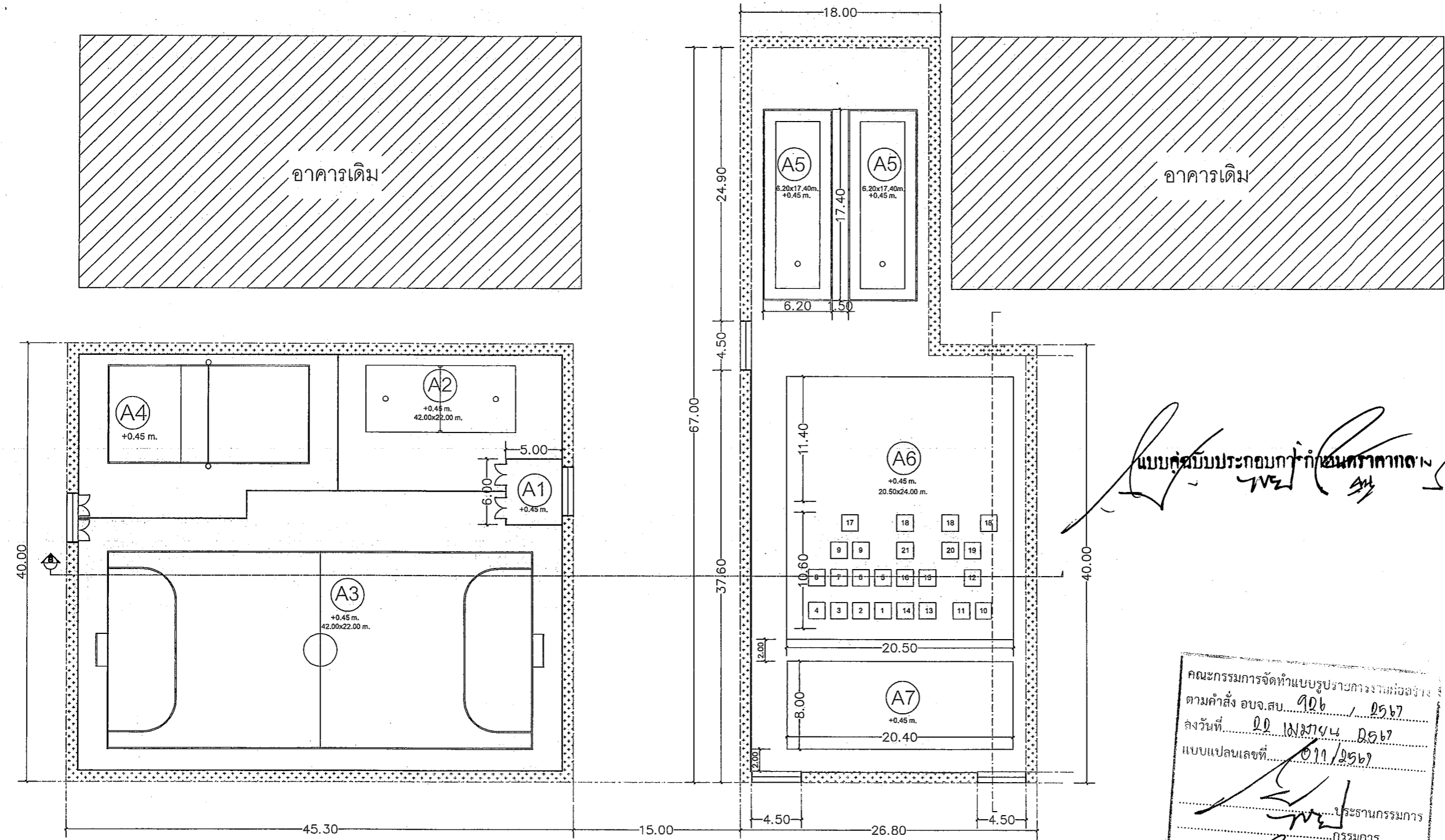

ผังบริเวณ
มาตราส่วน 1 : 400

แบบคู่ขนานประกอบทำกันชนกึ่งกลาง

คณะกรรมการจัดทำแบบบูรณาการงานก่อสร้าง
ตามคำสั่ง อบจ.สบ. 906 / 2567
ลงวันที่ 20 สิงหาคม 2567
แบบแปลนเลขที่ 011/2567
ประธานกรรมการ
กรรมการ
กรรมการ
กรรมการ

ประกอบด้วย

- 1.สนามกีฬาฟุตบอล จำนวน 1 สนาม , 2. สนามกีฬาวอลเลย์บอล จำนวน 1 สนาม , 3. สนามกีฬาเซปักตะกร้อ 1 สนาม, 4. สนามกีฬาเปตอง 2 สนาม
5. ลานพื้นที่วางเครื่องออกกำลังกายและ 6. สนามเด็กเล่น อยู่ในบริเวณเดียวกัน มีพื้นผิวสนามกีฬาคอนกรีตสูงกว่าระดับ พื้น 0.45 เมตร บนพื้นดินบดอัดล้อมรอบด้วยคันดินเรียงลาดชันการไหลของดิน รอบบริเวณสนาม สนามกีฬาคอนกรีตเคลือบผิว ล้อมด้วย ดินบดอัดปูหน้าด้วยคอนกรีตบล็อก (Concrete Block) มีระดับผิวหน้าสูงกว่าระดับพื้น 0.45 เมตร มีขอบคันหิน(Curb Stone) ขนาด 149x300x1,000 มิลลิเมตร กั้นระหว่างสนามกีฬา คอนกรีตเคลือบผิวและพื้นคอนกรีตบล็อก มีบันไดรอบสนาม 5 ชุด

พื้นปลูกหญ้าปรับระดับ

(A1)	โถงทางเข้า
(A2)	สนามเซปักตะกร้อ 1 สนาม
(A3)	สนามฟุตบอล พื้นที่ 684 ตรม. พร้อมลานปูน 1174.4 ตรม.
(A4)	สนามวอลเลย์บอล พื้นที่ 162 ตรม. พร้อมลานปูน 323.44 ตรม.
(A5)	สนามเปตอง 2 สนาม พื้นที่ 215.76 ตรม. พร้อมลานปูน 51.30 ตรม.
(A6)	ลานพื้นที่วางเครื่องออกกำลังกาย พื้นที่ 497 ตรม.
(A7)	ลานพื้นที่สนามเด็กเล่น พื้นที่ 164 ตรม.

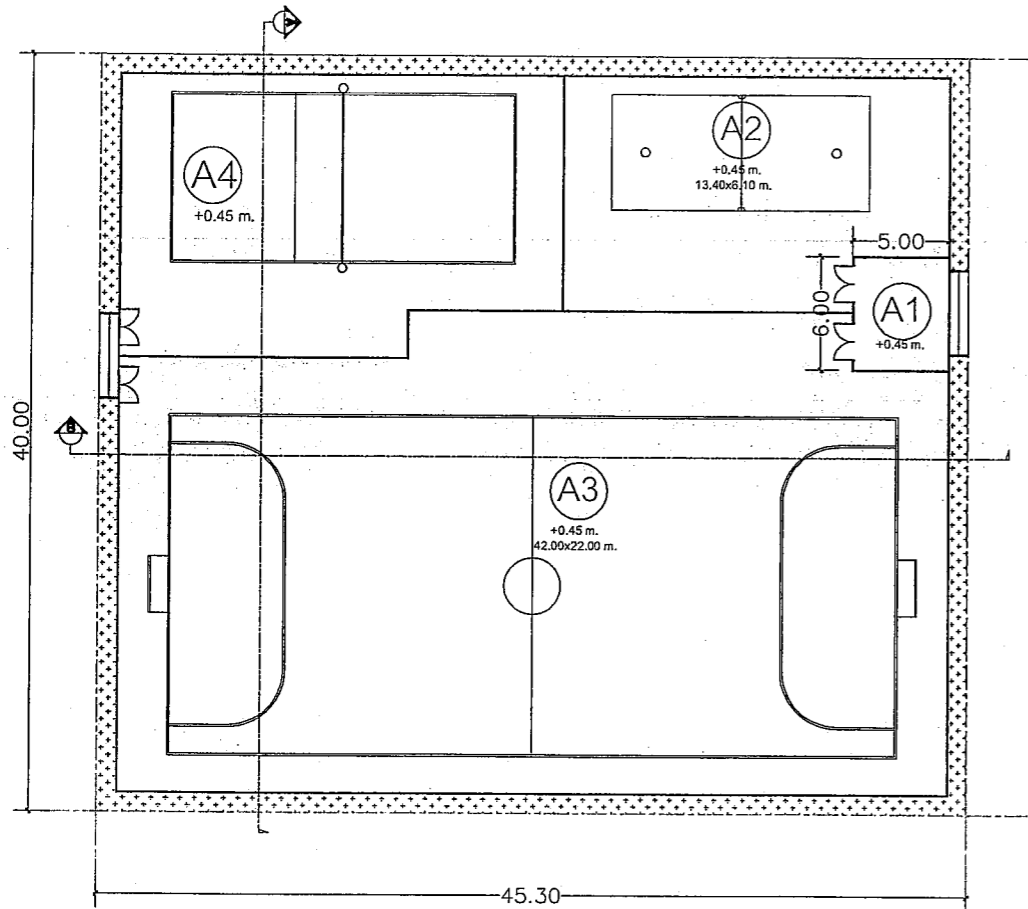
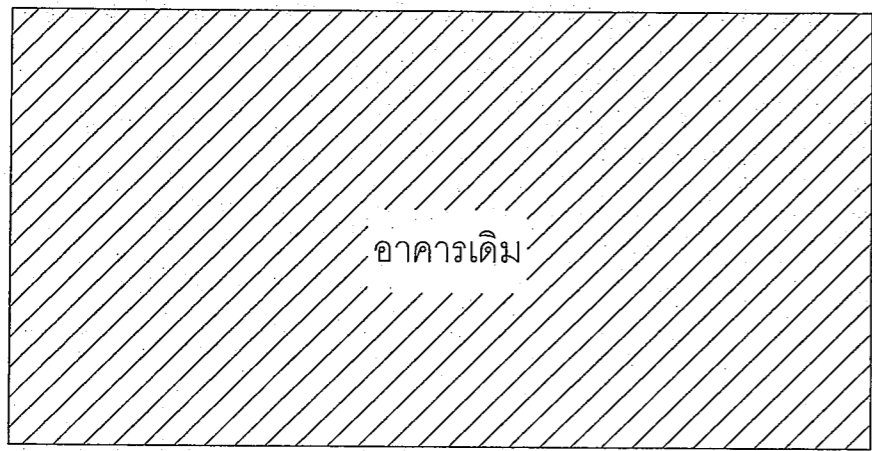

(A1)	โถงทางเข้า
(A2)	สนามเซปักตะกร้อ 1 สนาม
(A3)	สนามฟุตซอล พื้นที่ 684 ตรม. พร้อมลานปูน 1174.4 ตรม.
(A4)	สนามวอลเลย์บอล พื้นที่ 160 ตรม. พร้อมลานปูน 323.44 ตรม.
(A5)	สนามเปตอง 2 สนาม พื้นที่ 215.76 ตรม. พร้อมลานปูน 51.30 ตรม.
(A6)	ลานพื้นที่วางเครื่องออกกำลังกาย พื้นที่ 497 ตรม.
(A7)	ลานพื้นที่สนามเด็กเล่น พื้นที่ 164 ตรม.

①	RC. Curb 0.149x0.30m.
②	ดินปรับระดับ ปลูกลมู้า
③	รั้วกั้นสนาม

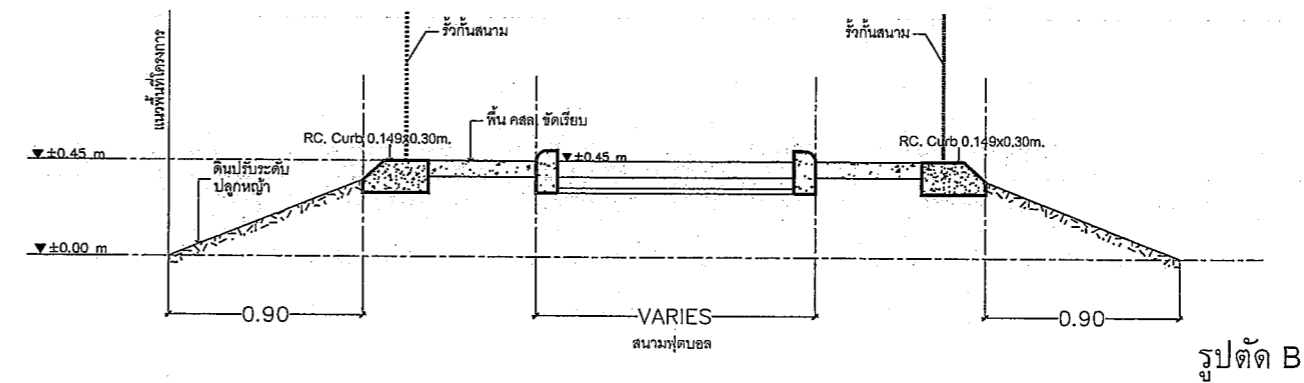
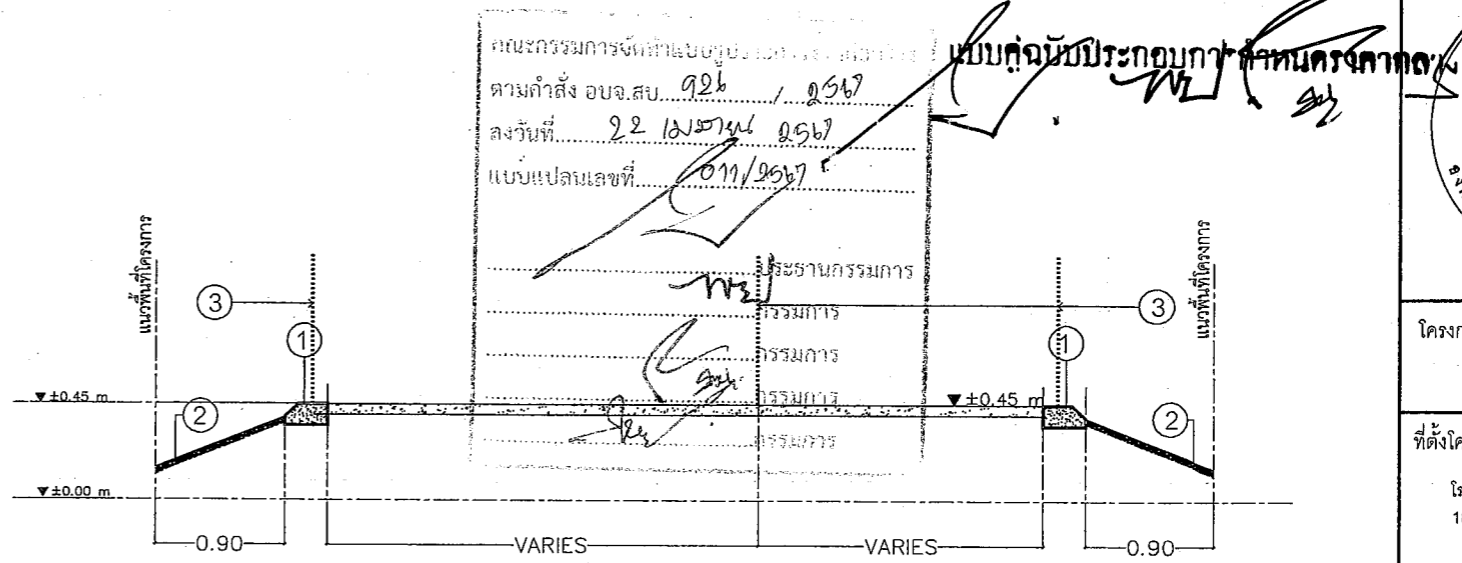

1. โถงทางเข้า

โถงทางเข้าเป็นคอนกรีตหนา 15 เซนติเมตร ไรร์เมช (Wiremesh) ขนาด \varnothing 4.0 มิลลิเมตร @20 เซนติเมตร รวม 30 ตารางเมตร พื้นขัดเรียบ มีรั้วกั้นโดยรอบพร้อมประตูบานเปิด ขนาด 2.00x2.00 ม. จำนวน 2 ชุด

2. สนามเซปักตะกร้อ 4. สนามวอลเลย์บอล

สนามกีฬา วอลเลย์บอล จำนวน 1 สนาม ขนาดกว้าง 9 เมตร x ยาว 18 เมตร และสนามกีฬาตะกร้อ ขนาด 6.1 x 13.4 เมตร
 จำนวน 1 สนาม เคลือบผิวพื้นด้วยพื้นยางสังเคราะห์ที่โพลียูรีเทนมาตรฐาน ความหนาอย่างน้อย 10 มิลลิเมตร ซึ่งมีชั้นรองพื้นหนา 0.20 มิลลิเมตร, ชั้นยางสังเคราะห์ที่โพลียูรีเทนผสมกับเม็ดยางดำ หนา 7 มิลลิเมตร ให้การดูดซับแรงกระแทก, ชั้นรองพื้นหน้ายางสังเคราะห์ที่โพลียูรีเทน หนา 1.5 มิลลิเมตร, ชั้นทับหน้ายางสังเคราะห์ที่โพลียูรีเทนผสมเม็ดยางละเอียดหนา 1 มิลลิเมตร ให้ความยืดหยุ่นการเคลื่อนไหวของนักกีฬาขณะเล่น, ชั้นทับหน้ายางสังเคราะห์ที่โพลียูรีเทน ชนิดทนแสงยูวี หนา 0.3 มิลลิเมตร ดีไซน์สนามด้วยสีโพลียูรีเทนโดยสนามกีฬา วอลเลย์บอลและสนามตะกร้อ มีรั้วล้อมรอบบริเวณตามแบบ มีความสูง 4.80 เมตร

3. สนามฟุตซอล

สนามกีฬาพร้อมลานสำหรับวางอ้อมจันทร์เป็นคอนกรีตหนา 15 เซนติเมตร ไรร์เมช (Wiremesh) ขนาด \varnothing 4.0 มิลลิเมตร @20 เซนติเมตร รวม พื้นขัดเรียบ เป็นสนามฟุตซอล 1 สนาม ขนาด 42 x 22 เมตร, รองพื้นปรับระดับหน้า 0.2 มิลลิเมตรและเคลือบพื้นพร้อมดีไซน์สนามด้วยสีโพลียูรีเทน สนามกีฬาฟุตซอล มีรั้วล้อมรอบบริเวณตามแบบ มีความสูง 4.80 เมตรพร้อมประตูสูงจากพื้น 1.80 เมตร

แบบคุณนั้ประกอบด้วยกำหนดราคา
 คณะกรรมการจัดทำแบบคุณนั้
 ตามคำสั่ง อบจ.สบ. 926 / 2567
 ลงวันที่ 22 สิงหาคม 2567
 แบบแปลนเลขที่ 011/2567



โครงการ
ก่อสร้างสนามกีฬาชุมชน

ที่ตั้งโครงการ
โรงเรียนเทพพิรุณ (โรงเรียนประชาสามัคคี)
18/1 หมู่ที่ 1 บ้านโคกกลุ่ม ต.เทพ
อ.บ้านหม้อ จ.สระบุรี 18130

สำรวจ นายมารุต ชาวสวน
วิศวกรโยธา นายพรชัย แก้วบังวัน

หัวหน้าฝ่ายออกแบบ นายสุชากร ทองทัย

ผู้อำนวยการส่วนควบคุมการก่อสร้าง นายประยงค์ สุขเกษม

นางทิติยาพร เพชรประดับ
ปลัดองค์การบริหารส่วนจังหวัดสระบุรี

นางสาวนิภา ประชีพฉาย
นายกองดี สมภักดี

นายกองดีการ บริหารส่วนจังหวัด ปฏิบัติราชการ
นายกองดีการ บริหารส่วนจังหวัดสระบุรี
มาตราส่วน -
วันเดือนปี
แบบเลขที่ อบจ.สบ. 011 / 2567
A-04 11
แผ่นที่ จำนวนแผ่น

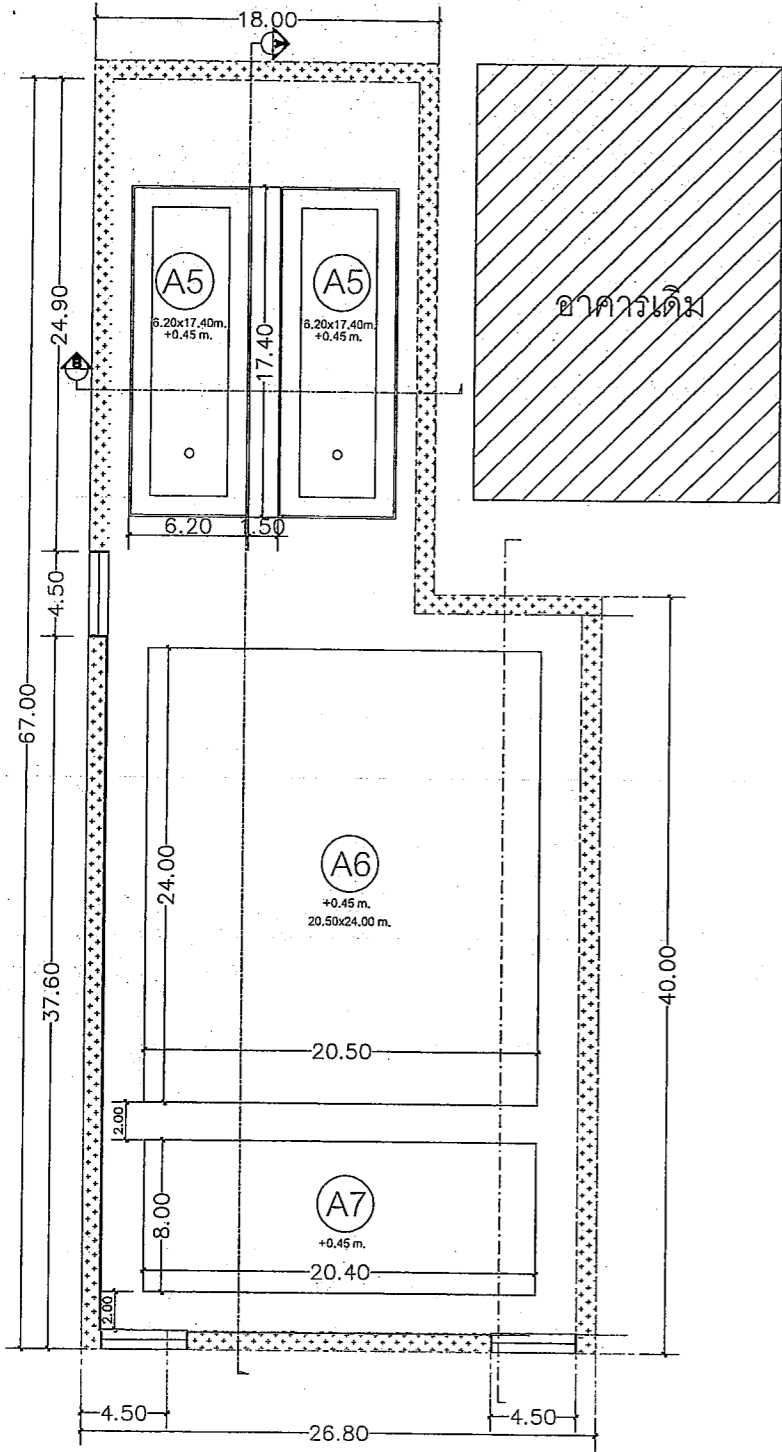

แบบก่อสร้างประกอบกำหนดราคากลาง
 ตามคำสั่ง อบจ.สบ. 926 / 2567
 ลงวันที่ 22 สิงหาคม 2567
 แบบแปลนเลขที่ 011/2567

ประธานกรรมการ
 กรรมการ
 กรรมการ
 กรรมการ
 กรรมการ

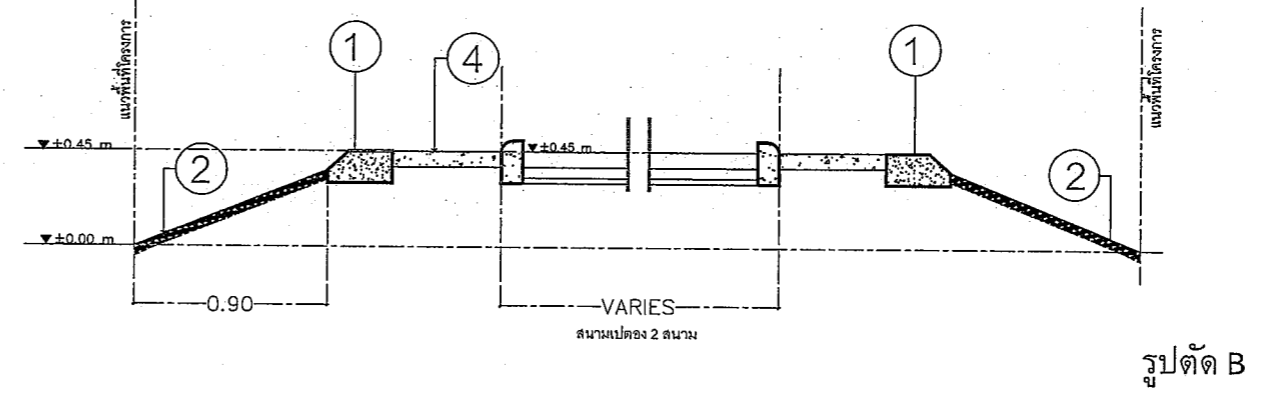
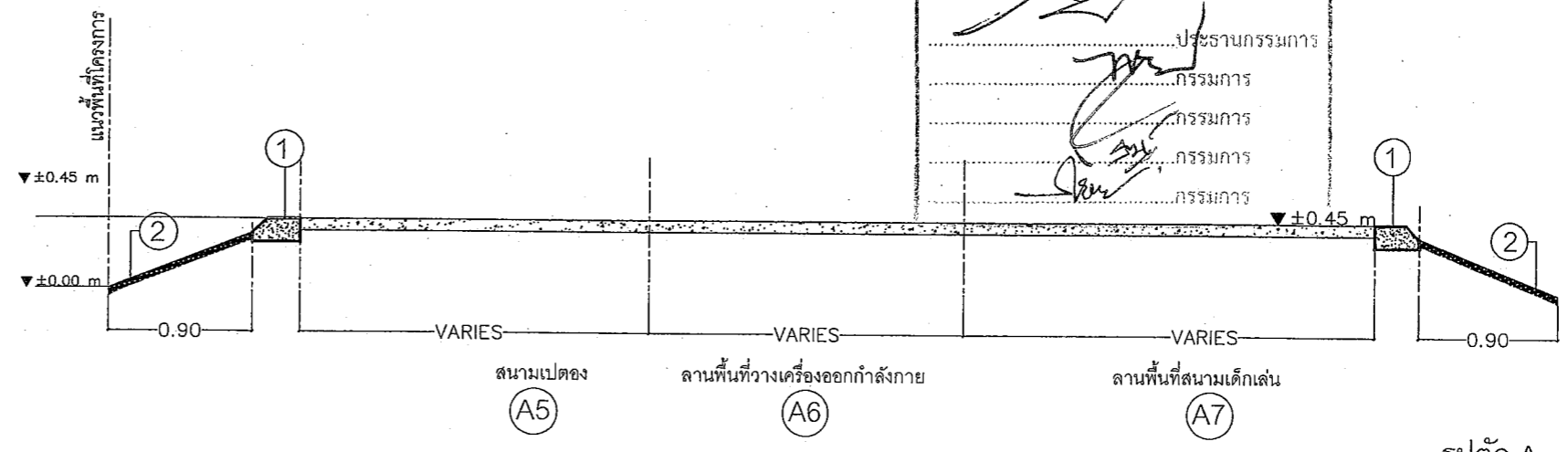

(A1)	โถงทางเข้า
(A2)	สนามเซปักตะกร้อ 1 สนาม
(A3)	สนามฟุตบอล พื้นที่ 684 ตรม. พร้อมลานปูน 1174.4 ตรม.
(A4)	สนามวอลเลบอล พื้นที่ 160 ตรม. พร้อมลานปูน 323.44 ตรม.
(A5)	สนามเปตอง 2 สนาม พื้นที่ 215.76 ตรม. พร้อมลานปูน 51.30 ตรม.
(A6)	ลานพื้นที่วางเครื่องออกกำลังกาย พื้นที่ 497 ตรม.
(A7)	ลานพื้นที่สนามเด็กเล่น พื้นที่ 164 ตรม.

①	RC. Curb 0.149x0.30m.
②	ดินปรับระดับ ปลูกหญ้า
③	รั้วกันสนาม
④	พื้น คสล. ขัดเรียบ

4. สนามกีฬาเปตอง
 สนามกีฬาเปตอง จำนวน 2 สนาม แต่ละสนาม ขนาดกว้าง 6.20 เมตร x ยาว 17.40 เมตร
 พื้นสนามเปตองเป็นหินกรวดผสมหิน อย่างน้อย 7 เซนติเมตร บนพื้นดินบดอัดแข็ง รวม
 215.76 ตารางเมตร โดยมีขอบคั่นหินเล็กทรงมน สำเร็จรูป ขนาด 100 x 200 มิลลิเมตร
 ล้อมรอบสนามกีฬาเปตอง พร้อมลานสำหรับวางอัฒจันทร์ เป็นคอนกรีตหนา 15 เซนติเมตร
 ไวร์เมช(Wiremesh) ขนาด Ø 4.0 มิลลิเมตร @20 เซนติเมตร

5. ลานพื้นที่วางเครื่องออกกำลังกาย
 ลานพื้นที่วางเครื่องออกกำลังกาย จำนวน 1 ลาน ขนาดกว้าง 24.00 เมตร x ยาว 20.50 เมตร
 เป็นคอนกรีตหนา 15 เซนติเมตร ไวร์เมช (Wiremesh) ขนาด Ø 4.0 มิลลิเมตร @20 เซนติเมตร

6. ลานสนามเด็กเล่น
 สนามเด็กเล่น มีพื้นคอนกรีตรองรับอุปกรณ์สนามเด็กเล่น พื้นทั้งหมด 164 ตารางเมตร
 เคลือบด้วยพื้นยางสังเคราะห์ที่ลื่นไถลหนา 10 มิลลิเมตร



โครงการ ก่อสร้างสนามกีฬาชุมชน	
ที่ตั้งโครงการ โรงเรียนเทพ(รุ่งเรืองประชาสามัคคี) 18/1 หมู่ที่ 1 บ้านโคกกุ่ม ต.เทพ อ.บ้านหม้อ จ.สุราษฎร์ธานี 81130	
สำรวจ	นายมารุต ชาวสวน วิศวกรโยธาชำนาญพิเศษ(ร.ร.)
เขียนแบบ	นางสาวสริน ศรีเจิม ผู้ช่วยสถาปนิก
ตรวจสอบ	นายพรชัย แก้วบังวัน วิศวกรโยธาชำนาญพิเศษ(ร.ร.)
หัวหน้าฝ่ายออกแบบ	นายสุชาติ ทองทัย
ผู้อำนวยการส่วนควบคุมการก่อสร้าง	นายประยัด สุขเกษม
ผู้อำนวยการส่วนช่าง	นายสุรศักดิ์ สมภักดี
รองปลัดองค์การบริหารส่วนจังหวัดสุราษฎร์	นางทิตยาพร เพชรประดับ
ปลัดองค์การบริหารส่วนจังหวัดสุราษฎร์	นางสาวนิกา ประชีพราย
(นายชณกฤต อิตถะสัมปยุต)	
รองนายกองค์การบริหารส่วนจังหวัด สุราษฎร์ธานี ปฏิบัติราชการแทน นายกองค์การบริหารส่วนจังหวัดสุราษฎร์ธานี	
มาตราส่วน	-
วันเดือนปี	-
แบบเลขที่	อบจ.สบ 011/2567
A-05	11
แผ่นที่	จำนวนแผ่น



โครงการ
ก่อสร้างสนามกีฬาชุมชน
ที่ตั้งโครงการ
โรงเรียนเทพพิทักษ์ (โรงเรียนประชาบาลวัด)
18/1 หมู่ที่ 1 บ้านโคกกลุ่ม ต.เทพเทพร
อ.บ้านหมอ จ.สุรินทร์ 18130

สำรวจ นาย ภาณุ ชาติสวน
วิศวกร (ในราชการกรมการศึกษานานาชาติ)
เขียนแบบ นางสาว สิริณี ศรีเจิม
ผู้ช่วยสถาปนิก
วิศวกรโยธา นายพรชัย แก้วบังวัน
วิศวกรโยธา (ในราชการกรมการศึกษานานาชาติ)

หัวหน้าฝ่ายออกแบบ นายฤทธิชัย ทองทัย
ผู้อำนวยการส่วนควบคุมการก่อสร้าง นายประสิทธิ์ สุขเกษม

ผู้อำนวยการสำนักช่าง นายสุรศักดิ์ สมภักดิ์
รองปลัดองค์การบริหารส่วนจังหวัดสุรินทร์ นางทิติยาพร เพชรประคับ
ปลัดองค์การบริหารส่วนจังหวัดสุรินทร์

นางสาวนิภา ประชีพฉาย
นายอภิรักษ์ อัครกุล (นายธนภุต อัครกุลสัมปยุตตะ)

มาตราส่วน -
วัน/เดือน/ปี
แบบเลขที่ อบจ.สบ 01.บ./ 2567
A-06 11
แผ่นที่ จำนวนแผ่น

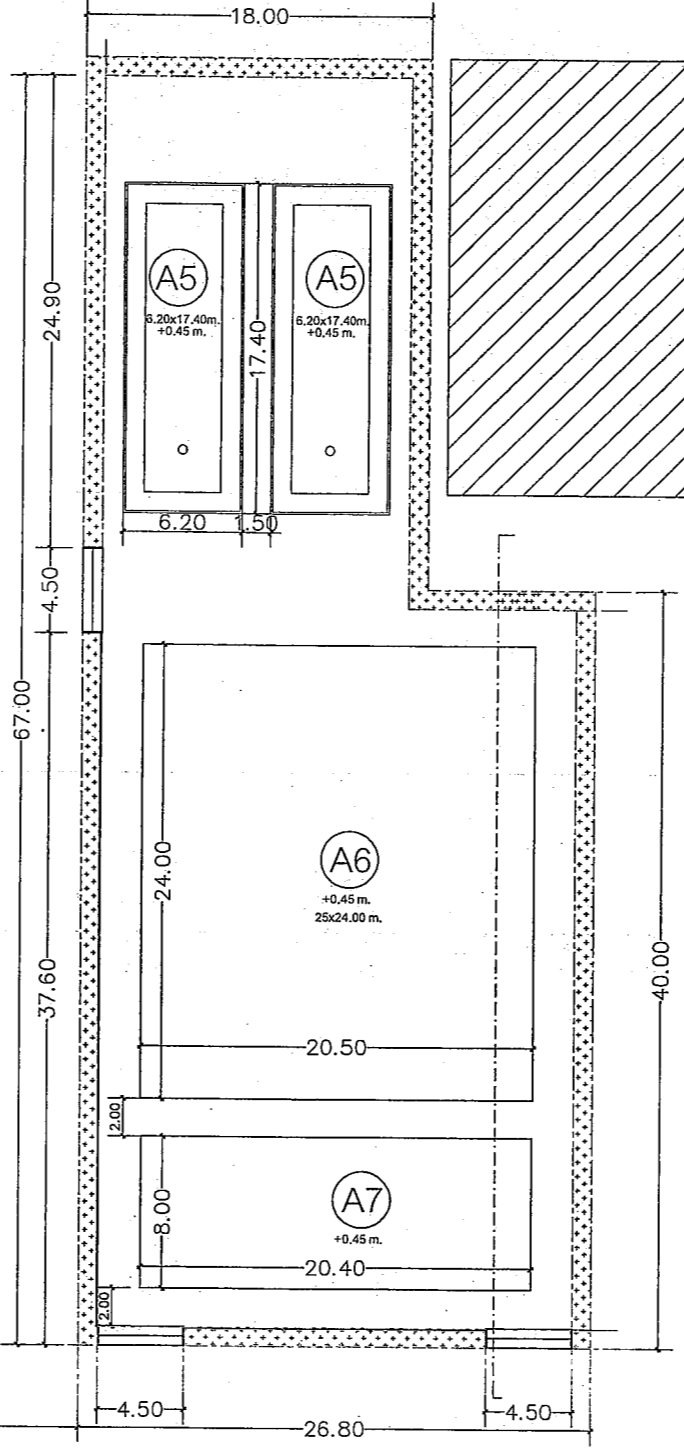
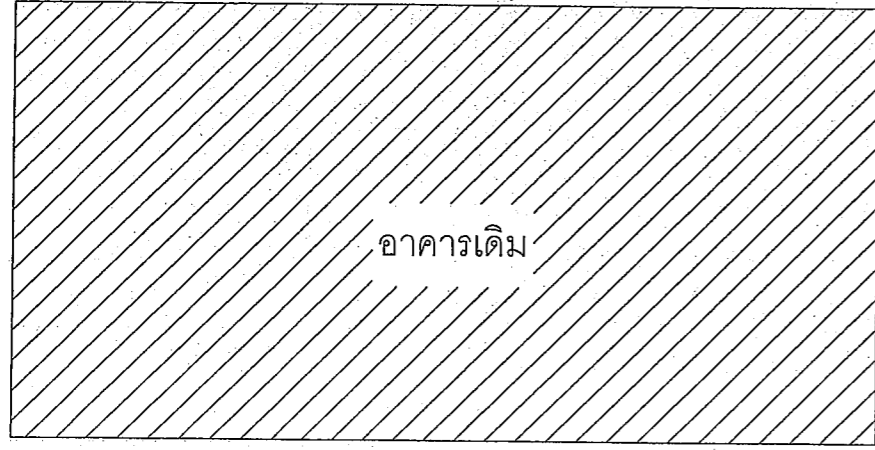

กรมการศึกษานานาชาติแบบรูปทรงทางสถาปัตย์
ความกว้าง 25.7
ความยาว 26.8
แบบแปลนเลขที่ 01/9567

รายการครุภัณฑ์อุปกรณ์ออกกำลังกาย

- 1 อุปกรณ์ฝึกกล้ามเนื้อแบบไฮโดรลิก
- 2 อุปกรณ์ฝึกกล้ามเนื้อหลังส่วนบนชนิดดึงเข้าแบบไฮโดรลิก
- 3 อุปกรณ์ฝึกกล้ามเนื้อไหล่แบบไฮโดรลิก
- 4 อุปกรณ์ฝึกกล้ามเนื้อหลังส่วนบนชนิดดึงแบบไฮโดรลิก
- 5 อุปกรณ์ฝึกกล้ามเนื้อท้องแบบไฮโดรลิก
- 6 อุปกรณ์ฝึกกล้ามเนื้อหลังส่วนล่างแบบไฮโดรลิก
- 7 อุปกรณ์ฝึกกล้ามเนื้อต้นขาด้านหน้าแบบไฮโดรลิก
- 8 อุปกรณ์ฝึกกล้ามเนื้อต้นขาด้านหลังแบบไฮโดรลิก
- 9 อุปกรณ์ฝึกกล้ามเนื้อท้องแบบโค้ง
- 10 อุปกรณ์ฝึกก้าว เดินและวิ่ง แบบไร้แรงกระแทก
- 11 อุปกรณ์เสริมสร้างความแข็งแรงกล้ามเนื้อ แขน ขา และลำตัว
- 12 อุปกรณ์ยืดเหยียดกล้ามเนื้อ
- 13 อุปกรณ์ฝึกบริหารกล้ามเนื้อส่วนช่วงแขนส่วนล่าง
- 14 อุปกรณ์ฝึกบริหารกล้ามเนื้อส่วนช่วงแขนส่วนบน
- 15 อุปกรณ์ฝึกบริหารกล้ามเนื้อช่วงสะโพกและท่อนขาส่วนบน
- 16 อุปกรณ์ฝึกบริหารกล้ามเนื้อช่วงเอวและสะโพก
- 17 เครื่องฝึกกล้ามเนื้อแบบดึงเข้าชนิดเลื่อนแผ่นน้ำหนัก
- 18 เครื่องฝึกกล้ามเนื้อที่ร่างกายแบบไฮโดรลิก
- 19 เครื่องฝึกกล้ามเนื้อขา ที่ใช้ในการทรงตัว หน้า/หลัง
- 20 เครื่องฝึกกล้ามเนื้อขา ที่ใช้ในการทรงตัว ข้าง/ขวา
- 21 เครื่องฝึกระบบประสาทและกล้ามเนื้อชนิดเดินบนราว

แบบฉบับประกอบที่กำหนดครุภัณฑ์

อุปกรณ์กีฬา

22 ลูกฟุตบอล	29 เปตองสแตนเลสสำหรับเด็ก น้ำหนัก 600 กรัม เส้นผ่านศูนย์กลาง 65 มิลลิเมตร	33 ลูกกอล์ฟพลาสติก	40 ตาข่ายตะกร้อ	A1 โถงทางเข้า
23 ประตูฟุตบอล	30 เปตองโลหะสำหรับเยาวชน น้ำหนัก 680 กรัม เส้นผ่านศูนย์กลาง 71 มิลลิเมตร	34 วงกลม - ฐานปล่อยลูก	41 เสาคตะกร้อเอนกประสงค์แบบเคลื่อนย้ายได้	A2 สนามเซปักตะกร้อ 1 สนาม
24 ตาข่ายประตูฟุตบอล	31 เปตองโลหะสำหรับเยาวชน น้ำหนัก 680 กรัม เส้นผ่านศูนย์กลาง 72 มิลลิเมตร	35 กระดานแสดงผลการแข่งขันเปตอง	42 ลูกฟุตบอล เบอร์ 5 หนึ่ง PU	A3 สนามฟุตบอล พื้นที่ 684 ตรม. พร้อมลานปูน 1174.4 ตรม.
25 บ้ายคะแนนฟุตบอล	32 เปตองโลหะสำหรับผู้ใหญ่ น้ำหนัก 680 กรัม เส้นผ่านศูนย์กลาง 73 มิลลิเมตร	36 ลูกตะกร้อสำหรับเด็กเล็ก	43 ลูกฟุตบอล รุ่นฝึกซ้อม	A4 สนามวอลเลย์บอล พื้นที่ 162 ตรม. พร้อมลานปูน 323.44 ตรม.
26 ลูกวอลเลย์บอล		37 ลูกตะกร้อสำหรับเด็กโต		A5 สนามเปตอง 2 สนาม พื้นที่ 206.4 ตรม. พร้อมลานปูน 51.30 ตรม.
27 เสาวอลเลย์บอล		38 ลูกตะกร้อสำหรับแข่งขันชาย		A6 ลานพื้นที่วางเครื่องออกกำลังกาย พื้นที่ 497 ตรม.
28 ตาข่ายวอลเลย์บอล		39 ลูกตะกร้อสำหรับแข่งขันหญิง		A7 ลานพื้นที่สนามเด็กเล่น พื้นที่ 240 ตรม.

ของเส้น

44 อุปกรณ์สนามเด็กเล่น

รายการครุภัณฑ์อุปกรณ์ออกกำลังกาย, อุปกรณ์กีฬา, ของเส้น



โครงการ
ก่อสร้างสนามกีฬาชุมชน

ที่ตั้งโครงการ
โรงเรียนเทพ(รุ่งเรืองประชาสามัคคี)
18/1 หมู่ที่ 1 บ้านโคกกุ่ม ต.เทพ
อ.บ้านหม้อ จ.สระบุรี 18130

สำรวจ
นาย: มาวุด ชาวสวน
วิศวกรโยธาชำนาญพิเศษ(ชช.)

เขียนแบบ
นางสาววรัณ ศรีใจ
ผู้ช่วยสถาปนิก

วิศวกรโยธา
นายพรชัย แก้วบังวัน
วิศวกรโยธาชำนาญพิเศษ(ชช.)

หัวหน้าฝ่ายออกแบบ
นายสุชากร ทองทัย

ผู้อำนวยการส่วนควบคุมการก่อสร้าง
นายประยงค์ สุขเกษม

ผู้อำนวยการสำนักช่าง
นายสุรศักดิ์ สมภักดิ์

รองปลัดองค์การบริหารส่วนจังหวัดสระบุรี
นางทิติยาพร เพชรประดับ

ปลัดองค์การบริหารส่วนจังหวัดสระบุรี
นางสาวนิภา ประชีพฉาย

(นายชนกฤต อิตถะสัมปณณะ)
อนุมัติ

รองนายกองค์การบริหารส่วนจังหวัด ปฏิบัติราชการแทน
นายกองค์การบริหารส่วนจังหวัดสระบุรี

มาตราส่วน -
วัน/เดือน/ปี

แบบเลขที่ อบจ.สบ 011/2567
A-07 11
แผ่นที่ จำนวนแผ่น

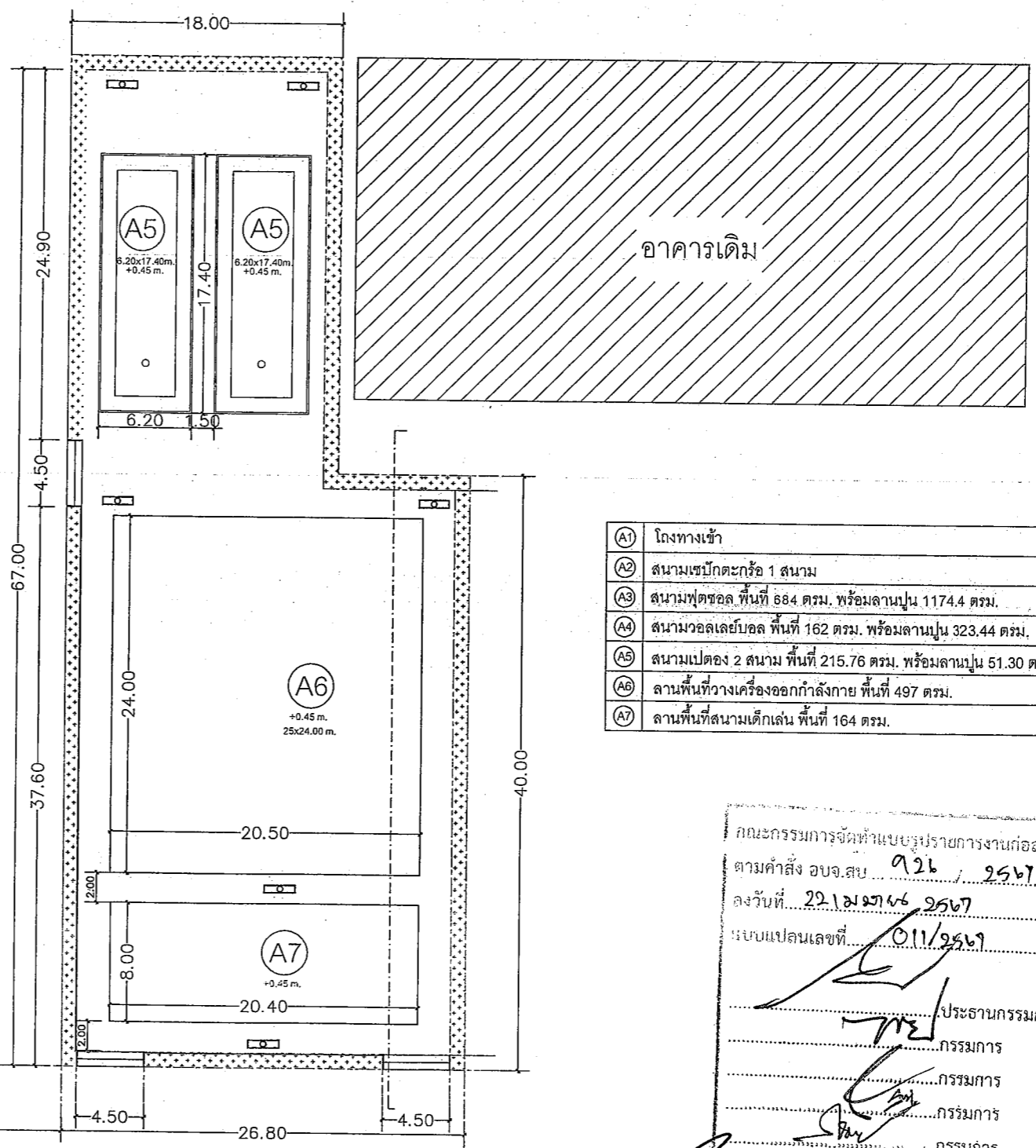
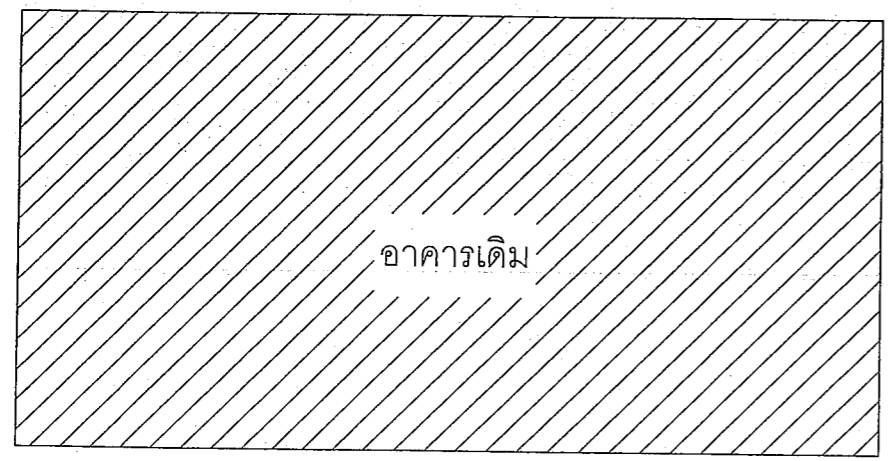

(A1)	โถงทางเข้า
(A2)	สนามเซปักตะกร้อ 1 สนาม
(A3)	สนามฟุตบอล พื้นที่ 884 ตรม. พร้อมลานปูน 1174.4 ตรม.
(A4)	สนามวอลเลย์บอล พื้นที่ 162 ตรม. พร้อมลานปูน 323.44 ตรม.
(A5)	สนามเบดอง 2 สนาม พื้นที่ 215.76 ตรม. พร้อมลานปูน 51.30 ตรม.
(A6)	ลานพื้นที่วางเครื่องออกกำลังกาย พื้นที่ 497 ตรม.
(A7)	ลานพื้นที่สนามเด็กเล่น พื้นที่ 164 ตรม.

คณะกรรมการจัดทำแบบรายการงานก่อสร้าง
ตามคำสั่ง อบจ.สบ ๑๒๖ / ๒๕๖๗
ลงวันที่ ๒๒ เมษายน ๒๕๖๗
แบบแปลนเลขที่ ๐๑๑/๒๕๖๗
ประธานกรรมการ
กรรมการ
กรรมการ
กรรมการ

แบบคำนวณประกอบกำหนดราคากลาง
[Signatures]

เสาไฟโซล่าเซลล์ จำนวน 19 ต้น

แปลนตำแหน่งเสาไฟฟ้า
มาตราส่วน 1 : 400

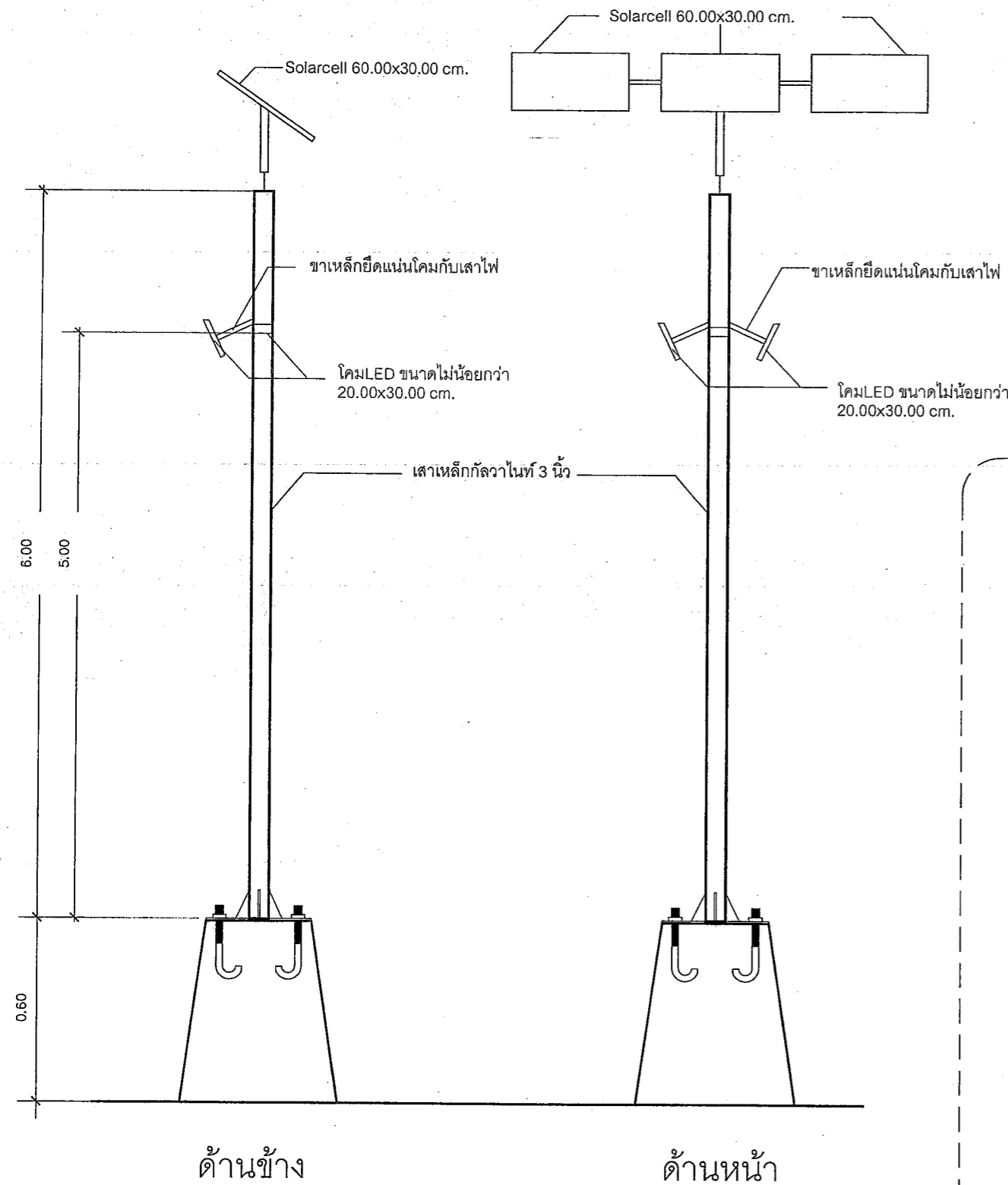

เสาไฟส่องสว่างระบบโซลาร์เซลล์ พร้อมติดตั้ง	
คุณลักษณะประกอบแบบ	
1. ความสูงจากพื้นถึงแผงโซลาร์เซลล์ไม่น้อยกว่า 6 เมตร	7. Daylight ไม่น้อยกว่า 6,500 k แสงสีขาว (ในระดับการปรับแสงสว่างสูงสุด) โดยแบบเอกสารผลการทดสอบจากหน่วยงานราชการหรือหน่วยงานเอกชนที่น่าเชื่อถือรับรองผลการทดสอบ
2. ขนาดเสาไฟเส้นผ่าศูนย์กลาง ไม่น้อยกว่า 3 นิ้ว	8. ขนาดของแผงโซลาร์เซลล์ไม่น้อยกว่า ความยาว 600 mm. x ความกว้าง 300 mm. x ความหนา 3mm. และแผงโซลาร์เซลล์มีผลการทดสอบการผลิตกระแสไฟได้กำลังไฟสูงสุดไม่น้อยกว่า 20 w ที่อุณหภูมิไม่น้อยกว่า 25 องศาเซลเซียส โดยแบบเอกสารผลการทดสอบจากหน่วยงานราชการหรือหน่วยงานเอกชนที่น่าเชื่อถือรับรองผลการทดสอบ
3. แผงโซลาร์เซลล์ไม่น้อยกว่า 3 แผง	9. แบตเตอรี่แบบ Lithium iron Phosphate ขนาดไม่น้อยกว่า 3 โวลต์ จำนวนไม่น้อยกว่า 12 ก้อน
4. หลอดไฟ โคมไฟ ไม่น้อยกว่า 3 โคม	
5. โคมไฟ : โคม มีหลอด LED ไม่น้อยกว่า 200 ดวง	
6. มีมาตรฐาน IP65 โดยมีหนังสือรับรองผลการทดสอบจากหน่วยงานราชการหรือหน่วยงานเอกชนที่น่าเชื่อถือรับรองผลการทดสอบ	

แบบฉบับประกอบกำหนดครากากด

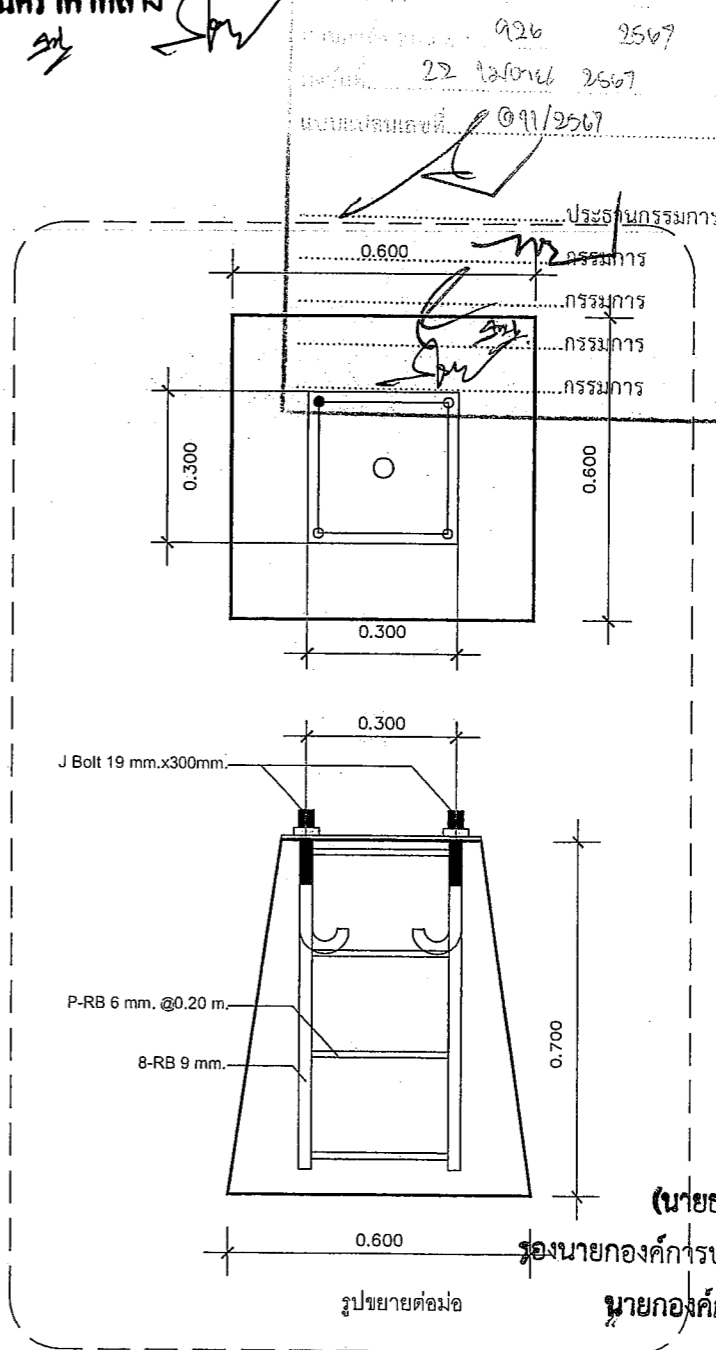
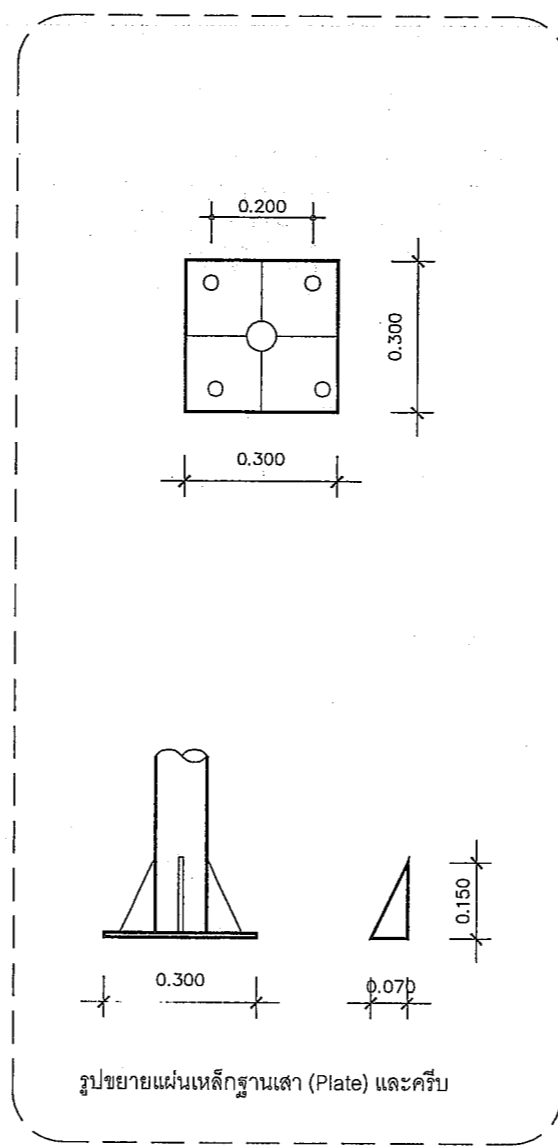

โครงการ ก่อสร้างสนามกีฬาชุมชน

ที่ตั้งโครงการ โรงเรียนเทพ(รุ่งเรืองประชาสามัคคี) 18/1 หมู่ที่ 1 บ้านโคกกุ่ม ต.ศรีเทพ อ.บ้านหมอ จ.สระบุรี 18130

สำรวจ นาย มารุต ชาวสวน วิศวกรโยธา (ร.ร.)

เขียนแบบ นางสาวสริน ศรีเจิม ผู้ช่วยสถาปนิก

วิศวกรโยธา นายพรชัย แก้วบังวัน วิศวกรโยธา (ร.ร.)

หัวหน้าฝ่ายออกแบบ นายสุชากร ทองทัย

ผู้อำนวยการส่วนควบคุมการก่อสร้าง นายประยงค์ สุขเกษม

ผู้อำนวยการส่วนช่าง นายสุรศักดิ์ สมภักดี

รองปลัดองค์การบริหารส่วนจังหวัดสระบุรี นางทิติยาพร เพชรประดับ

ปลัดองค์การบริหารส่วนจังหวัดสระบุรี นางสาวนิภา ประชีพราย

(นายธนภฤต อัดทะสัมปณณะ) อนุมัติ

รองนายกองค์การบริหารส่วนจังหวัดสระบุรี ปฏิบัติราชการแทน นายกองค์การบริหารส่วนจังหวัดสระบุรี

มาตราส่วน 1:15

วันเดือนปี

แบบเลขที่ อบจ.สบ 011 / 2567

A-08 11

แผ่นที่ จำนวนแผ่น

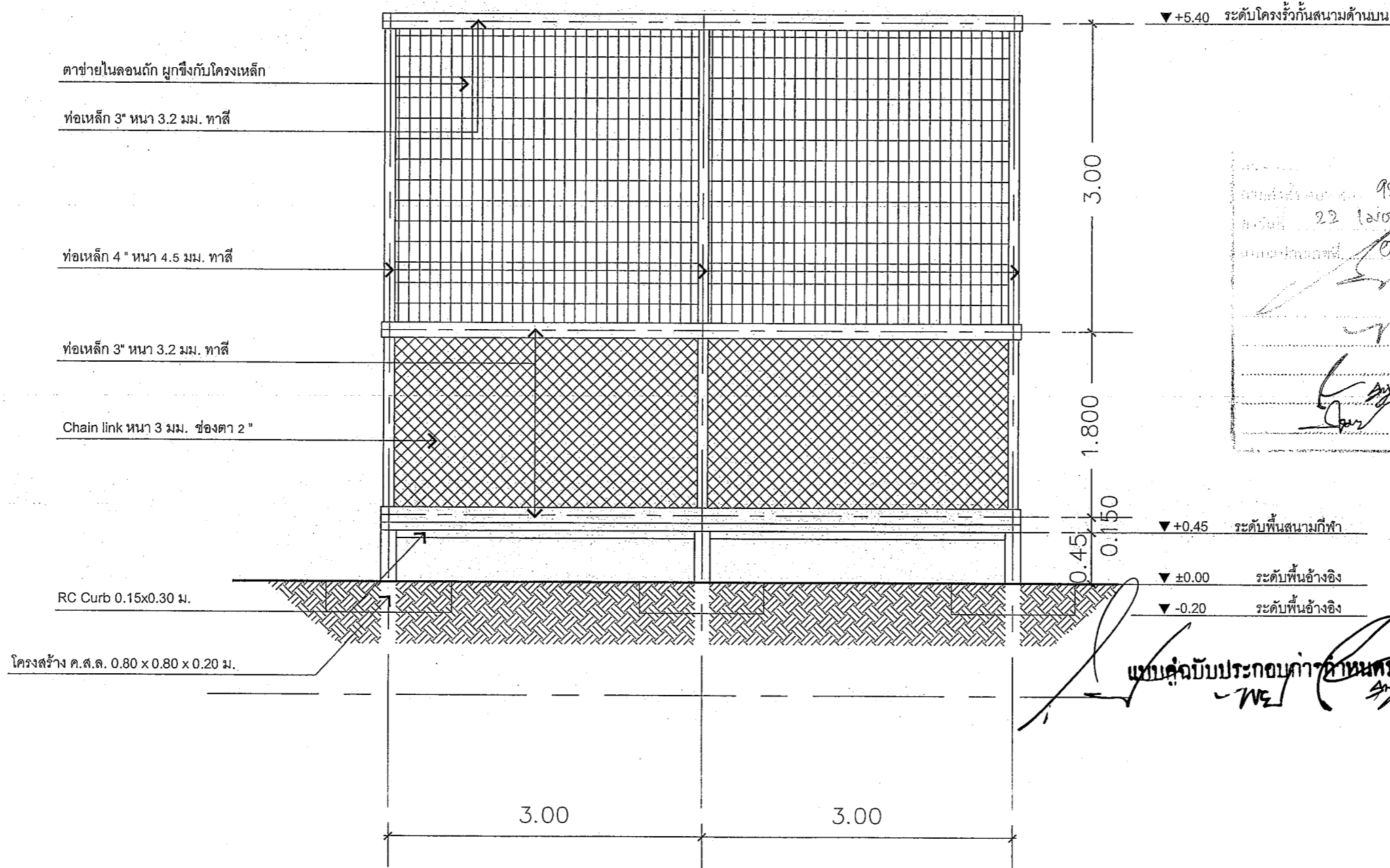

ตาข่ายในลอนตึก ผูกซึ่กับโครงเหล็ก

ท่อเหล็ก 3" หน้า 3.2 มม. ทาสี

ท่อเหล็ก 4" หน้า 4.5 มม. ทาสี

ท่อเหล็ก 3" หน้า 3.2 มม. ทาสี

Chain link หน้า 3 มม. ช่องตา 2"

RC Curb 0.15x0.30 ม.

โครงสร้าง ค.ส.ล. 0.80 x 0.80 x 0.20 ม.

▼+5.40 ระดับโครงรั้วกันสนามด้านบน

3.00

1.800

0.150

▼+0.45 ระดับพื้นสนามกีฬา

▼±0.00 ระดับพื้นอ้างอิง

▼-0.20 ระดับพื้นอ้างอิง

3.00

3.00

รั้ว 1 Unit

แบบขยายรั้วกันสนาม
มาตรฐาน 1 : 50

วันที่ 22 มีนาคม 2567
ฉบับที่ 011/2567
นาย... กรรมการ
นางสาว... กรรมการ
นาย... กรรมการ

แบบฉบับประกอบกำหนดราคาตกลง

โครงการ ก่อสร้างสนามกีฬาชุมชน	
ที่ตั้งโครงการ โรงเรียนเทพพิรุณ(โรงเรียนประชาสามัคคี) 18/1 หมู่ที่ 1 บ้านโคกกุ่ม ต.เทพ อ.บ้านหม้อ จ.สระบุรี 18130	
สำรวจ	นาย... กรรมการ
เขียนแบบ	นางสาว... กรรมการ
วิศวกรโยธา	นายพรชัย แก้วบังวัน วิศวกรโยธาชำนาญการพิเศษ(จร.)
หัวหน้าฝ่ายออกแบบ	นาย... กรรมการ
ผู้อำนวยการส่วนควบคุมการก่อสร้าง	นาย... กรรมการ
ผู้อำนวยการสำนักช่าง	นายสุศักดิ์ สมภักดิ์
รองปลัดองค์การบริหารส่วนจังหวัดสระบุรี	นางทิศยาพร เพชรประดับ
ปลัดองค์การบริหารส่วนจังหวัดสระบุรี	นางสาวนิภา ประชีพราย
(นายธนกฤต อัทธะสัมปยุตตะ) อนุมัติ	
รองนายกองค์การบริหารส่วนจังหวัด บรมิบัติราชการแทน นายกองค์การบริหารส่วนจังหวัดสระบุรี	
มาตรฐาน	1 : 50
วันเดือนปี	
แบบเลขที่	อบจ.สบ 011 / 2567
A-09	11
แผ่นที่	จำนวนแผ่น

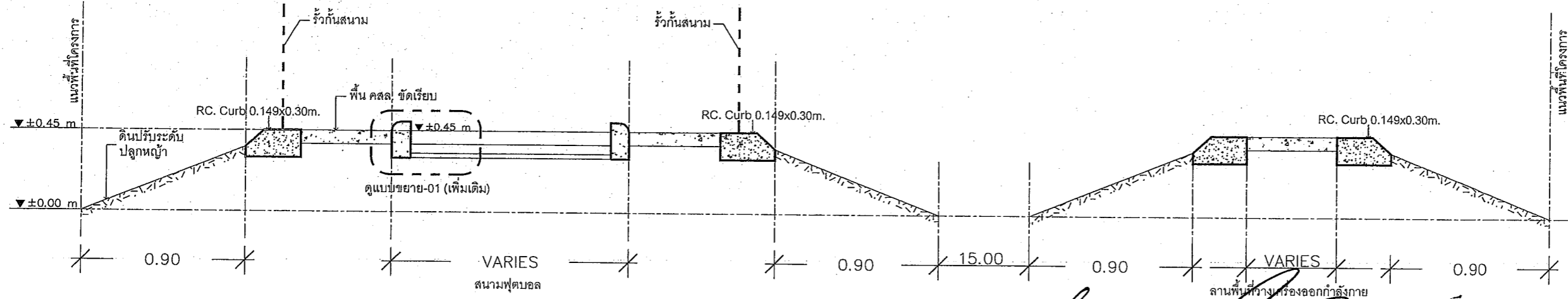

แบบจัดมบประกอบทำท่อนครากากด

SECTION A

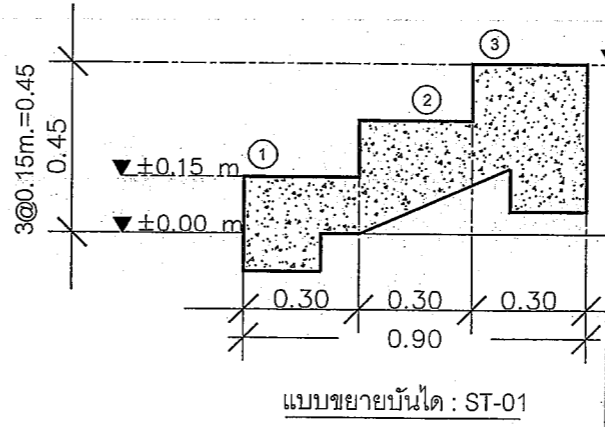
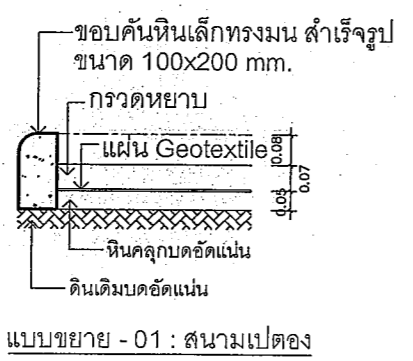

คณะกรรมการจัดทำแบบรูปโครงการ
ตามคำสั่ง อบจ.สบ. ๑๒๖ / ๒๕๖๗
ลงวันที่ ๒๒ เมษายน ๒๕๖๗
แบบแปลนเลขที่ ๐๑๑/๒๕๖๗

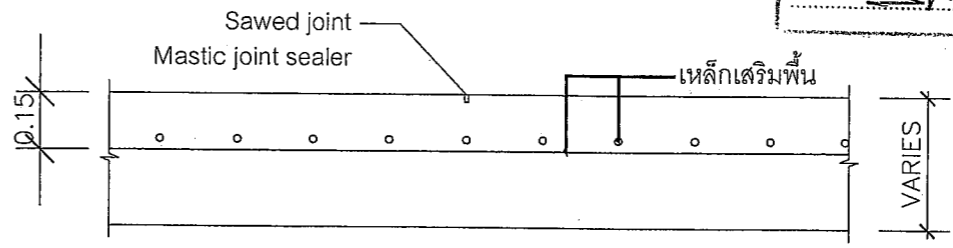
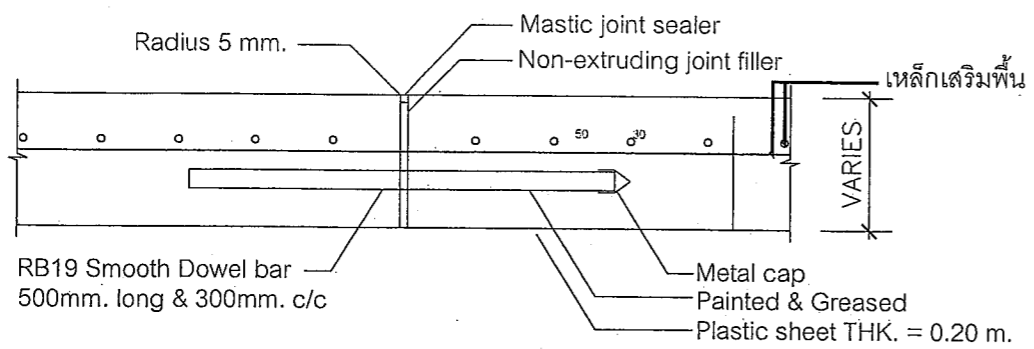

แบบขยายโครงสร้างพื้น : สำหรับพื้นที่ขอบสนาม

แบบขยายโครงสร้างพื้น : สำหรับพื้นที่ ค.ส.ล. ทั่วไป (@4.00 sq.m)

แบบขยาย
มาตราส่วน 1 : 20

โครงการ ก่อสร้างสนามกีฬาชุมชน	
ที่ตั้งโครงการ โรงเรียนเทพพิรุณ (โรงเรียนประชาบาลวัด) 18/1 หมู่ที่ 1 บ้านโคกกุ่ม ต.เทพ อ.บ้านหมอ จ.สระบุรี ๑8130	
สำรวจ	นายสมรุต ขาวสวน วิศวกรชำนาญการพิเศษ(ว.)
เขียนแบบ	นางสาวลลิตา ศรีเจิม ผู้ช่วยสถาปนิก
วิศวกรโยธา	นายพรชัย แก้วบังวัน วิศวกรชำนาญการพิเศษ(ว.)
หัวหน้าฝ่ายออกแบบ	นายสุชากร ทองทัญ
ผู้อำนวยการส่วนควบคุมการก่อสร้าง	นายประหุต สุขเกษม
ผู้อำนวยการสำนักช่าง	นายสุรศักดิ์ สมภักดิ์
รองปลัดองค์การบริหารส่วนจังหวัดสระบุรี	นางทิติยาพร เพชรประดับ
ปลัดองค์การบริหารส่วนจังหวัดสระบุรี	นางสาววิภา ประณีพิลา

(นายชนกฤต อัครสัมปถน)
รองนายกองค์การบริหารส่วนจังหวัด ปฏิบัติราชการแทน
นายกองค์การบริหารส่วนจังหวัดสระบุรี

มาตราส่วน	1 : 20
วัน/เดือน/ปี	
แบบเลขที่	อบจ.สบ. ๐๑๑ / ๒๕๖๗
A-10	11
แผ่นที่	จำนวนแผ่น



โครงการ
ก่อสร้างสนามกีฬาชุมชน

ที่ตั้งโครงการ
โรงเรียนเทพพิทักษ์ (วังเวียงประชาสามัคคี)
18/1 หมู่ที่ 1 บ้านโคกกุ่ม ต.เทพ
อ.บ้านหม้อ จ.สระบุรี 18130

สำรวจ
นาย ภาณุ ชาญ
วิศวกรโยธา (รับโอน)

เขียนแบบ
นางสาว สรวิณี ศรีใจ
ผู้ช่วยสถาปนิก

วิศวกรโยธา
นาย พิชัย แก้วบังวัน
วิศวกรโยธา (รับโอน)

หัวหน้าฝ่ายออกแบบ
นาย อุตสาหกรรม ทองทัย

ผู้อำนวยการส่วนควบคุมการก่อสร้าง
นาย ประสงค์ สุขเกษม

ผู้อำนวยการสำนักช่าง
นาย สุรศักดิ์ สมภักดิ์

รองปลัดองค์การบริหารส่วนจังหวัดสระบุรี
นาง ทิตยาพร เพชรประดับ

ปลัดองค์การบริหารส่วนจังหวัดสระบุรี
นางสาว นิภา ประชีพฉาย

(นาย ธนกฤต อัทธะสัมปณณะ)
กลุ่มนิติ
รองนายกองค์การบริหารส่วนจังหวัด ปฎิบัติราชการแทน

นายกองค์การบริหารส่วนจังหวัดสระบุรี

มาตราส่วน 1:20

วัน/เดือน/ปี

แบบเลขที่ อบจ.สบ 033/2567

A-11 11

แผ่นที่ จำนวนแผ่น

แบบจัดพิมพ์ประกอบที่กำหนดราคาตกลง
WEL SM Ser

คณะกรรมการจัดทำแบบรายละเอียดงานก่อสร้าง
ความค้ำสั่ง อบจ.สบ 033 / 2567
ลงวันที่ 22 ธันวาคม 2567
งานแปลนเลขที่ 033/2567
ประธานกรรมการ
กรรมการ
กรรมการ
กรรมการ

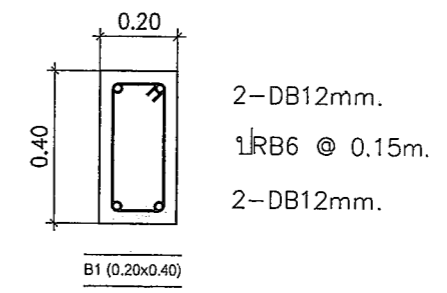
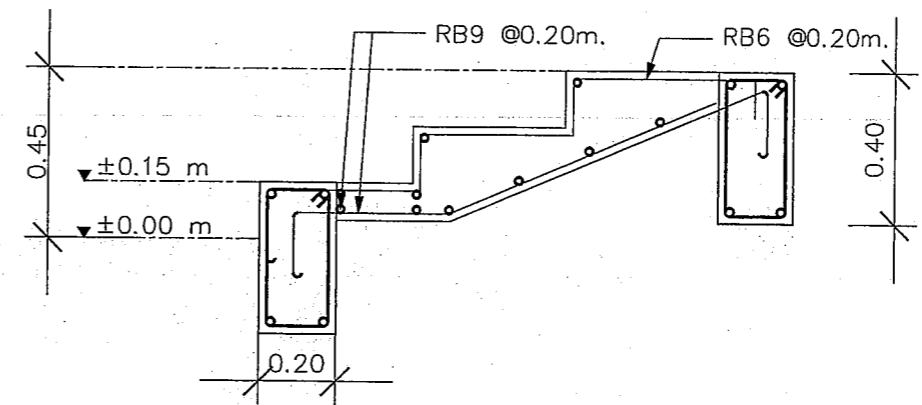
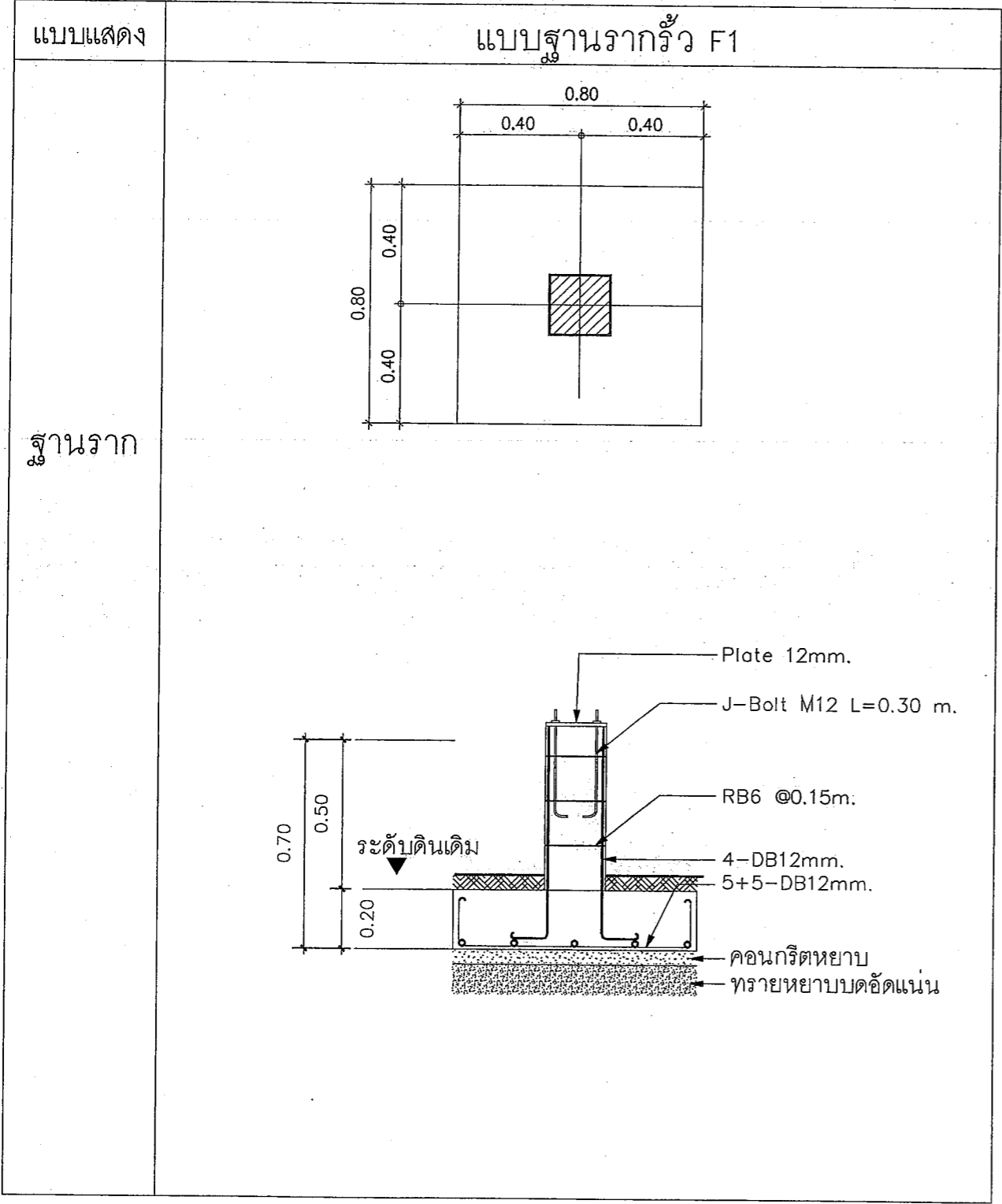

(นาย ธนกฤต อัทธะสัมปณณะ)
กลุ่มนิติ
รองนายกองค์การบริหารส่วนจังหวัด ปฎิบัติราชการแทน
นายกองค์การบริหารส่วนจังหวัดสระบุรี
มาตราส่วน 1:20
วัน/เดือน/ปี
แบบเลขที่ อบจ.สบ 033/2567
A-11 11
แผ่นที่ จำนวนแผ่น