

## สัญญาจ้างก่อสร้าง

สัญญาเลขที่ ๔๑/๒๕๖๘

สัญญาฉบับนี้ทำขึ้น ณ องค์การบริหารส่วนจังหวัดสระบุรี ตำบลปากเพรียว อำเภอเมืองสระบุรี จังหวัดสระบุรี เมื่อวันที่ ๔ ธันวาคม ๒๕๖๗ ระหว่าง องค์การบริหารส่วนจังหวัดสระบุรี โดย นายธนภุต อัดทะสัมปณณะ ตำแหน่ง รองนายก อบจ. องค์การบริหารส่วนจังหวัด ปฏิบัติราชการแทน นายกองค้การบริหารส่วนจังหวัดสระบุรี ที่ ๑๐๔๕/๒๕๖๗ ลงวันที่ ๑ พฤษภาคม ๒๕๖๗ ซึ่งต่อไปในสัญญานี้เรียกว่า "ผู้ว่าจ้าง" ฝ่ายหนึ่ง กับ ห้างหุ้นส่วนจำกัด รัตนชัยพร/ซึ่งจดทะเบียนเป็นนิติบุคคล ณ สำนักงานทะเบียนหุ้นส่วนบริษัทจังหวัดสุพรรณบุรี กรมพัฒนาธุรกิจการค้า กระทรวงพาณิชย์ มีสำนักงานใหญ่อยู่เลขที่ ๕๕๗ ตำบลสวนแดง อำเภอเมืองสุพรรณบุรี จังหวัดสุพรรณบุรี โดย นายสำรวย โพธิ์งาม (ผู้รับมอบอำนาจ) ผู้มีอำนาจลงนามผูกพันนิติบุคคลปรากฏตามหนังสือรับรองของ สำนักงานทะเบียนหุ้นส่วนบริษัทกลาง กรมพัฒนาธุรกิจการค้า กระทรวงพาณิชย์ ที่ E๑๐๐๘๑๒๐๗๖๖๓๙๙ ลงวันที่ ๘ ตุลาคม ๒๕๖๗ และหนังสือมอบอำนาจลงวันที่ ๔ ธันวาคม ๒๕๖๗ แนบท้ายสัญญานี้ ซึ่งต่อไปในสัญญานี้เรียกว่า "ผู้รับจ้าง" อีกฝ่ายหนึ่ง

คู่สัญญาได้ตกลงกันมีข้อความดังต่อไปนี้

### ข้อ ๑. ข้อตกลงว่าจ้าง

ผู้ว่าจ้างตกลงจ้างและผู้รับจ้างตกลงรับจ้างทำงาน โครงการก่อสร้างถนนลาดยาง ถนนสาย สบ.ถ.๑๐๘๒๒ หมู่ที่ ๑ ต.หินซ้อน อ.แก่งคอย จ.สระบุรี พร้อมติดตั้งไฟฟ้าแสงสว่างโซล่าเซลล์ ด้วยวิธีประกวดราคาอิเล็กทรอนิกส์ (e-bidding) ณ บริเวณถนนสาย สบ.ถ.๑๐๘๒๒ หมู่ที่ ๑ ต.หินซ้อน อ.แก่งคอย จ.สระบุรี ตามข้อกำหนดและเงื่อนไขแห่งสัญญานี้รวมทั้งเอกสารแนบท้ายสัญญา

ผู้รับจ้างตกลงที่จะจัดหาแรงงานและวัสดุ เครื่องมือเครื่องใช้ ตลอดจนอุปกรณ์ต่างๆ ชนิดดีเพื่อใช้ในการจ้างตามสัญญานี้

### ข้อ ๒. เอกสารอันเป็นส่วนหนึ่งของสัญญา

เอกสารแนบท้ายสัญญาดังต่อไปนี้ให้ถือเป็นส่วนหนึ่งของสัญญานี้

๒.๑ ผนวก ๑ แบบรูป จำนวน ๒๘ (ยี่สิบแปด) หน้า

๒.๒ ผนวก ๒ ใบเสนอราคาจ้าง จำนวน ๓ (สาม) หน้า

(ลงชื่อ).....ผู้ว่าจ้าง

(นายธนภุต อัดทะสัมปณณะ)

รองนายกองค์การบริหารส่วนจังหวัด ปฏิบัติราชการแทน  
นายกองค์การบริหารส่วนจังหวัดสระบุรี

(ลงชื่อ).....ผู้รับจ้าง

(นายสำรวย โพธิ์งาม)

ผู้รับมอบอำนาจ



๒.๓ ผนวก ๓ ใบแจ้งปริมาณงานและราคา จำนวน ๔ (สี่) หน้า

๒.๔ ผนวก ๔ เงื่อนไขและหลักเกณฑ์ประเภทงานก่อสร้าง จำนวน ๑๐ (สิบ) หน้า

๒.๕ ผนวก ๕ เงื่อนไขรายละเอียดการใช้วัสดุในงานก่อสร้าง จำนวน ๔ (สี่) หน้า

ความใดในเอกสารแนบท้ายสัญญาที่ขัดหรือแย้งกับข้อความในสัญญานี้ ให้ใช้ข้อความในสัญญานี้ บังคับ และในกรณีที่เอกสารแนบท้ายสัญญาขัดแย้งกันเอง ผู้รับจ้างจะต้องปฏิบัติตามคำวินิจฉัยของผู้ว่าจ้าง คำวินิจฉัยของผู้ว่าจ้างให้ถือเป็นที่สุด และผู้รับจ้างไม่มีสิทธิเรียกร้องค่าจ้าง ค่าเสียหายหรือค่าใช้จ่ายใดๆ เพิ่มเติมจากผู้ว่าจ้างทั้งสิ้น

### ข้อ ๓. หลักประกันการปฏิบัติตามสัญญา

ในขณะที่ทำสัญญานี้ผู้รับจ้างได้นำหลักประกันเป็น หนังสือค้ำประกันของธนาคาร บริษัท ธนาคาร กสิกรไทย จำกัด (มหาชน) สาขาโรบินสัน สุพรรณบุรี เลขที่ ๑๐๐๐๗๑๓๖๕๖๗๐ ลงวันที่ ๒ ธันวาคม ๒๕๖๗ เป็นจำนวนเงิน ๖๒๔,๗๕๐.๐๐ บาท (หกแสนสองหมื่นสี่พันเจ็ดร้อยห้าสิบบาทถ้วน) ซึ่งเท่ากับร้อยละ ๕ (ห้า) ของราคาค่าจ้างตามสัญญา มามอบให้แก่ผู้ว่าจ้างเพื่อเป็นหลักประกันการปฏิบัติตามสัญญานี้

กรณีผู้รับจ้างใช้หนังสือค้ำประกันมาเป็นหลักประกันการปฏิบัติตามสัญญา หนังสือค้ำประกันดังกล่าว จะต้องออกโดยธนาคารที่ประกอบกิจการในประเทศไทย หรือโดยบริษัทเงินทุนหรือบริษัทเงินทุนหลักทรัพย์ที่ได้รับอนุญาตให้ ประกอบกิจการเงินทุนเพื่อการพาณิชย์และประกอบธุรกิจ ค้ำประกันตามประกาศของธนาคารแห่งประเทศไทย ตามรายชื่อ บริษัทเงินทุนที่ธนาคารแห่งประเทศไทยแจ้งเวียนให้ทราบตามแบบที่คณะกรรมการนโยบายการจัดซื้อจัดจ้างและการบริหาร พัสดุภาครัฐกำหนดหรืออาจเป็นหนังสือค้ำประกันอิเล็กทรอนิกส์ตามวิธีการที่กรมบัญชีกลางกำหนดก็ได้ และจะต้องมีอายุการค้ำ ประกันตลอดไปจนกว่าผู้รับจ้างพ้นข้อผูกพันตามสัญญานี้

หลักประกันที่ผู้รับจ้างนำมามอบให้ตามวรรคหนึ่ง จะต้องมียุครอบคลุมความรับผิดชอบทั้งปวงของผู้รับ จ้างตลอดอายุสัญญา ถ้าหลักประกันที่ผู้รับจ้างนำมามอบให้ดังกล่าวลดลงหรือเสื่อมค่าลง หรือมีอายุไม่ครอบคลุมถึงความรับผิด ของผู้รับจ้างตลอดอายุสัญญา ไม่ว่าจะด้วยเหตุใดๆ ก็ตาม รวมถึงกรณี ผู้รับจ้างส่งมอบงานล่าช้าเป็นเหตุให้ระยะเวลาแล้วเสร็จหรือ วันครบกำหนดความรับผิดในความชำรุดบกพร่องตามสัญญาเปลี่ยนแปลงไป ไม่ว่าจะเกิดขึ้นคราวใด ผู้รับจ้างต้องหาหลักประกัน ใหม่หรือหลักประกันเพิ่มเติมให้มีจำนวนครบถ้วนตามวรรคหนึ่งนำมามอบให้แก่ผู้ว่าจ้างภายใน ๗ (เจ็ด) วัน นับถัดจากวันที่ได้รับ แจ้งเป็นหนังสือจากผู้ว่าจ้าง

หลักประกันที่ผู้รับจ้างนำมามอบไว้ตามข้อนี้ ผู้ว่าจ้างจะคืนให้แก่ผู้รับจ้าง โดยไม่มีดอกเบี้ย เมื่อผู้รับ จ้างพ้นจากข้อผูกพัน และความรับผิดชอบทั้งปวงตามสัญญานี้แล้ว

(ลงชื่อ).....ผู้ว่าจ้าง

(นายธนภฤต อัดทะสัมปณณะ)

รองนายกองค์การบริหารส่วนจังหวัด ปฏิบัติราชการแทน

นายกองค์การบริหารส่วนจังหวัดสระบุรี

(ลงชื่อ).....ผู้รับจ้าง

(นายสำรวย โพธิ์งาม)

ผู้รับมอบอำนาจ



#### ข้อ ๔ (ข) ค่าจ้างและการจ่ายเงิน

ผู้ว่าจ้าง ตกลงจ่าย และผู้รับจ้างตกลงรับเงินค่าจ้างจำนวนเงิน ๑๒,๔๙๕,๐๐๐.๐๐ บาท (สิบสองล้านสี่แสนเก้าหมื่นห้าพันบาทถ้วน) ซึ่งได้รวมภาษีมูลค่าเพิ่ม จำนวน ๘๑๗,๔๒๙.๙๑ บาท (แปดแสนหนึ่งหมื่นเจ็ดพันสี่ร้อยยี่สิบเก้าบาทเก้าสิบเอ็ดสตางค์) ตลอดจน ภาษีอากรอื่น ๆ และค่าใช้จ่ายที่ส่งด้วยแล้ว โดยถือราคาเหมารวม เป็นเกณฑ์ และกำหนดการจ่ายเงิน เป็นงวด ๆ ดังนี้

งวดที่ ๑ (งวดสุดท้าย) เป็นจำนวนเงินทั้งสิ้น ๑๒,๔๙๕,๐๐๐.๐๐ บาท (สิบสองล้านสี่แสนเก้าหมื่นห้าพันบาทถ้วน) เมื่อผู้รับจ้างได้ปฏิบัติงาน

- ติดตั้งแผ่นป้ายแสดงรายละเอียดงานก่อสร้าง จำนวน ๒ ป้าย แล้วเสร็จ
- งานพื้นทาง, งานรองพื้นทาง, งานผิวจราจรแอสฟัลต์คอนกรีต (Asphalt Concrete) แล้วเสร็จ
- งานติดตั้งไฟฟ้าแสงสว่างโซล่าเซลล์ แล้วเสร็จ
- ติดตั้งเครื่องหมายจราจร อุปกรณ์อำนวยความสะดวก และป้ายเหล็กโครงการ ตามแบบแปลน

องค์การบริการส่วนจังหวัดสระบุรี แล้วเสร็จ

- นอกจากนี้ให้ทำรายการก่อสร้างส่วนอื่นๆ ที่เหลือทั้งหมดให้แล้วเสร็จ เรียบร้อย ถูกต้อง ครบถ้วนตามแบบรูปรายการงานก่อสร้าง และสัญญาจ้างก่อสร้างทุกประการ ตลอดจนทำความสะอาดบริเวณสถานที่ก่อสร้างให้เรียบร้อย และให้คณะกรรมการตรวจรับพัสดุได้ตรวจรับไว้เป็นที่เรียบร้อยแล้ว ให้แล้วเสร็จภายใน ๔ มีนาคม ๒๕๖๘

#### ข้อ ๕. เงินค่าจ้างล่วงหน้า

ผู้ว่าจ้างตกลงจ่ายเงินค่าจ้างล่วงหน้าให้แก่ผู้รับจ้างเป็นจำนวนเงิน - บาท ซึ่งเท่ากับร้อยละ - ของราคา ค่าจ้าง ตามสัญญาที่ระบุไว้ในข้อ ๔

เงินค่าจ้างล่วงหน้างกล่าวจะจ่ายให้ภายหลังจากที่ผู้รับจ้างได้วางหลักประกันการรับเงินค่าจ้างล่วงหน้าเป็นหนังสือค้ำประกันหรือหนังสือค้ำประกันอิเล็กทรอนิกส์ของธนาคารภายในประเทศ หรือพันธบัตรรัฐบาลไทย เต็มตามจำนวนเงินค่าจ้างล่วงหน้างนั้นให้แก่ผู้ว่าจ้าง ผู้รับจ้างจะต้องออกใบเสร็จรับเงินค่าจ้างล่วงหน้า ตามแบบที่ผู้ว่าจ้างกำหนดให้ และผู้รับจ้างตกลงที่จะกระทำตามเงื่อนไขอันเกี่ยวกับการใช้จ่ายและการใช้คืนเงินค่าจ้างล่วงหน้างนั้นดังต่อไปนี้

๕.๑ ผู้รับจ้างจะใช้เงินค่าจ้างล่วงหน้างนั้นเพื่อเป็นค่าใช้จ่ายในการปฏิบัติงานตามสัญญาเท่านั้นหากผู้รับจ้างใช้จ่ายเงินค่าจ้างล่วงหน้าง หรือส่วนใดส่วนหนึ่งของเงินค่าจ้างล่วงหน้างนั้นในทางอื่นผู้ว่าจ้างอาจจะเรียกเงินค่าจ้างล่วงหน้างนั้นคืนจากผู้รับจ้างหรือบังคับเอาจากหลักประกันการรับเงินค่าจ้างล่วงหน้างได้ทันที

๕.๒ เมื่อผู้ว่าจ้างเรียกร้อง ผู้รับจ้างต้องแสดงหลักฐานการใช้จ่ายเงินค่าจ้างล่วงหน้างเพื่อพิสูจน์ว่าได้เป็นไปตามข้อ ๕.๑ ภายในกำหนด ๑๕ (สิบห้า) วัน นับถัดจากวันได้รับแจ้งเป็นหนังสือจากผู้ว่าจ้างหากผู้รับจ้างไม่แสดงหลักฐาน

(ลงชื่อ).....ผู้ว่าจ้าง

(นายธนภฤต อัดทะสัมปณณะ)

รองนายกองค์การบริหารส่วนจังหวัด ปฏิบัติราชการแทน

นายกองค์การบริหารส่วนจังหวัดสระบุรี

(ลงชื่อ).....ผู้รับจ้าง

(นายสำรวย โพธิ์งาม)

ผู้รับมอบอำนาจ

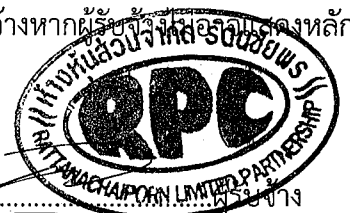

ฐานดังกล่าวภายในกำหนด ๑๕ (สิบห้า) วัน ผู้ว่าจ้างอาจเรียกเงินค่าจ้างล่วงหน้าคืนจากผู้รับจ้าง หรือบังคับเอาจากหลักประกันการรับเงินค่าจ้างล่วงหน้าได้ทันที

๕.๓ (ข) (สำหรับสัญญาที่เป็นราคาเหมารวม)

ในการจ่ายเงินค่าจ้างให้แก่ผู้รับจ้างตามข้อ ๔ ผู้ว่าจ้างจะหักเงินค่าจ้างในแต่ละงวดเพื่อชดเชยคืนเงินค่าจ้างล่วงหน้าไว้จำนวนร้อยละ - ของจำนวนเงินค่าจ้างในแต่ละงวดจนกว่าจำนวนเงินไว้จะครบตามจำนวนเงินที่หักค่าจ้างล่วงหน้าจากผู้รับจ้างได้รับไปแล้ว ยกเว้นค่าจ้างงวดสุดท้ายจะหักไว้เป็นจำนวนเท่ากับจำนวนเงินค่าจ้างล่วงหน้าที่เหลือทั้งหมด

๕.๔ เงินจำนวนใด ๆ ก็ตามที่ผู้รับจ้างจะต้องจ่ายให้แก่ผู้ว่าจ้างเพื่อชำระหนี้หรือเพื่อชดเชยความรับผิดชอบต่างๆ ตามสัญญา ผู้ว่าจ้างจะหักเอาจากเงินค่าจ้างงวดที่จะจ่ายให้แก่ผู้รับจ้างก่อนที่จะหักชดเชยคืนเงินค่าจ้างล่วงหน้า

๕.๕ ในกรณีที่มีการบอกเลิกสัญญา หากเงินค่าจ้างล่วงหน้าที่เหลือเกินกว่าจำนวนเงินที่ผู้รับจ้างจะได้รับหลังจากหักชดเชยในกรณีอื่นแล้ว ผู้รับจ้างจะต้องจ่ายคืนเงินจำนวนที่เหลือนั้นให้แก่ผู้ว่าจ้าง ภายใน ๗ (เจ็ด) วัน นับถัดจากวันได้รับแจ้งเป็นหนังสือจากผู้ว่าจ้าง

๕.๖ (ข) (สำหรับสัญญาที่เป็นราคาเหมารวม)

ผู้ว่าจ้างจะคืนหลักประกันการรับเงินค่าจ้างล่วงหน้าให้แก่ผู้รับจ้าง ต่อเมื่อผู้ว่าจ้างได้หักเงินค่าจ้างไว้ครบจำนวนเงินค่าจ้างล่วงหน้าตามข้อ ๕.๓ (ข) แล้ว เว้นแต่ในกรณีดังต่อไปนี้ ผู้รับจ้างมีสิทธิขอคืนหลักประกันการรับเงินค่าจ้างล่วงหน้าบางส่วนก่อนได้

(๑) กรณีผู้รับจ้างวางหลักประกันการรับเงินค่าจ้างล่วงหน้าไว้ฉบับเดียว หากผู้ว่าจ้างได้หักเงินค่าจ้างล่วงหน้าไปแล้ว ผู้รับจ้างมีสิทธิขอคืนหลักประกันการรับเงินค่าจ้างล่วงหน้าในส่วนที่ผู้ว่าจ้างได้หักเงินค่าจ้างล่วงหน้าไปแล้วนั้น โดยผู้รับจ้างจะต้องนำหลักประกันการรับเงินค่าจ้างล่วงหน้าฉบับใหม่ที่มีมูลค่าเท่ากับเงินค่าจ้างล่วงหน้าที่เหลืออยู่มาวางให้แก่ผู้ว่าจ้าง

(๒) กรณีผู้รับจ้างได้วางหลักประกันการรับเงินค่าจ้างล่วงหน้าไว้หลายฉบับ ซึ่งแต่ละฉบับมีมูลค่าเท่ากับจำนวนเงินค่าจ้างล่วงหน้าที่ผู้ว่าจ้างจะต้องหักไว้ในแต่ละงวด หากผู้ว่าจ้างได้หักเงินค่าจ้างล่วงหน้าในงวดใดแล้ว ผู้รับจ้างมีสิทธิขอคืนหลักประกันการรับเงินค่าจ้างล่วงหน้าในงวดนั้นได้

## ข้อ ๖. การหักเงินประกันผลงาน

ในการจ่ายเงินค่าจ้างให้แก่ผู้รับจ้างแต่ละงวด ผู้ว่าจ้างจะหักเงินจำนวนร้อยละ - ของเงินที่ต้องจ่ายในงวดนั้นเพื่อเป็นประกันผลงาน ในกรณีที่เงินประกันผลงานถูกหักไว้แล้วเป็นจำนวนเงินไม่ต่ำกว่า - บาท ผู้รับจ้างมีสิทธิที่จะขอเงินประกันผลงานคืน โดยนำหนังสือคำประกันของธนาคารหรือหนังสือคำประกันอิเล็กทรอนิกส์ซึ่งออกโดยธนาคารภายในประเทศมามอบให้ผู้ว่าจ้างเพื่อเป็นหลักประกันแทนก็ได้

(ลงชื่อ).....ผู้ว่าจ้าง

(นายธนภุต อัดทะสัมปณณะ)

รองนายกองค์การบริหารส่วนจังหวัด ปฏิบัติราชการแทน

นายกองค์การบริหารส่วนจังหวัดสระบุรี

(ลงชื่อ).....ผู้รับจ้าง

(นายสำรวย โพธิ์งาม)

ผู้รับมอบอำนาจ



ผู้ว่าจ้างจะคืนเงินประกันผลงาน และ/หรือหนังสือค้ำประกันของธนาคารดังกล่าวตามวรรคหนึ่งโดยไม่มีดอกเบี้ยให้แก่ผู้รับจ้างพร้อมกับการจ่ายเงินค่าจ้างงวดสุดท้าย

**ข้อ ๗ (ข) กำหนดเวลาแล้วเสร็จและสิทธิของผู้ว่าจ้างในการบอกเลิกสัญญา**

ผู้รับจ้างต้องเริ่มทำงานที่รับจ้างภายในวันที่ ๕ ธันวาคม ๒๕๖๗ และจะต้องทำงานให้แล้วเสร็จบริบูรณ์ภายในวันที่ ๔ มีนาคม ๒๕๖๘ ถ้าผู้รับจ้างมิได้ลงมือทำงานภายในกำหนดเวลา หรือไม่สามารทำงานให้แล้วเสร็จตามกำหนดเวลา หรือมีเหตุให้เชื่อได้ว่าผู้รับจ้างไม่สามารถทำงานให้แล้วเสร็จภายในกำหนดเวลา หรือจะแล้วเสร็จล่าช้าเกินกว่ากำหนดเวลา หรือผู้รับจ้างทำผิดสัญญาข้อใดข้อหนึ่ง หรือตกเป็นผู้ถูกพิทักษ์ทรัพย์เด็ดขาด หรือตกเป็นผู้ล้มละลาย หรือเพิกเฉยไม่ปฏิบัติตามคำสั่งของคณะกรรมการตรวจรับพัสดุหรือผู้ควบคุมงานหรือบริษัทที่ปรึกษาซึ่งได้รับมอบอำนาจจากผู้ว่าจ้าง ผู้ว่าจ้างมีสิทธิที่จะบอกเลิกสัญญานี้ได้ และมีสิทธิจ้างผู้รับจ้างรายใหม่เข้าทำงานของผู้รับจ้างให้ลุล่วงไปด้วย การใช้สิทธิบอกเลิกสัญญานั้นไม่กระทบสิทธิของผู้ว่าจ้างที่จะเรียกร้องค่าเสียหายจากผู้รับจ้าง

การที่ผู้ว่าจ้างไม่ใช้สิทธิเลิกสัญญาดังกล่าวข้างต้นไม่เป็นเหตุให้ผู้รับจ้างพ้นจากความรับผิดตามสัญญา

**ข้อ ๘ ความรับผิดขอในความชำรุดบกพร่องของงานจ้าง**

เมื่องานแล้วเสร็จบริบูรณ์ และผู้ว่าจ้างได้รับมอบงานจากผู้รับจ้างหรือจากผู้รับจ้างรายใหม่ ในกรณีที่มีการบอกเลิกสัญญาตามข้อ ๗ หากมีเหตุชำรุดบกพร่องหรือเสียหายเกิดขึ้นจากการจ้างนี้ ภายในกำหนด ๒ (สอง) ปี นับถัดจากวันที่ได้รับมอบงานดังกล่าว ซึ่งความชำรุดบกพร่องหรือเสียหายนั้นเกิดจากความบกพร่องของผู้รับจ้างอันเกิดจากการใช้วัสดุที่ไม่ถูกต้องหรือทำไว้ไม่เรียบร้อย หรือทำไม่ถูกต้องตามมาตรฐานแห่งหลักวิชา ผู้รับจ้างจะต้องรีบทำการแก้ไข ให้เป็นที่เรียบร้อยโดยไม่มีชักช้า โดยผู้ว่าจ้างไม่ต้องออกเงินใดๆ ในการนี้ทั้งสิ้น หากผู้รับจ้างไม่กระทำการดังกล่าวภายในกำหนด ๑๕ (สิบห้า) วัน นับถัดจากวันที่ได้รับแจ้งเป็นหนังสือจาก ผู้ว่าจ้างหรือไม่ทำการแก้ไขให้ถูกต้องเรียบร้อยภายในเวลาที่ผู้ว่าจ้างกำหนด ให้ผู้ว่าจ้างมีสิทธิที่จะทำการนั้นเองหรือจ้างผู้อื่นให้ทำงานนั้น โดยผู้รับจ้างต้องเป็นผู้ออกค่าใช้จ่ายเองทั้งสิ้น

ในกรณีเร่งด่วนจำเป็นต้องรีบแก้ไขเหตุชำรุดบกพร่องหรือเสียหายโดยเร็ว และไม่อาจรอให้ผู้รับจ้างแก้ไข ในระยะเวลาที่กำหนดไว้ตามวรรคหนึ่งได้ ผู้ว่าจ้างมีสิทธิเข้าจัดการแก้ไขเหตุชำรุดบกพร่องหรือเสียหายนั้นเอง หรือจ้างผู้อื่นให้ซ่อมแซมความชำรุดบกพร่องหรือเสียหาย โดยผู้รับจ้าง ต้องรับผิดชอบชำระค่าใช้จ่ายทั้งหมด

การที่ผู้ว่าจ้างทำการนั้นเอง หรือจ้างผู้อื่นให้ทำงานนั้นแทนผู้รับจ้าง ไม่ทำให้ผู้รับจ้าง หลุดพ้นจากความรับผิดตามสัญญา หากผู้รับจ้างไม่ชดใช้ค่าใช้จ่ายหรือค่าเสียหายตามที่ผู้ว่าจ้างเรียกร้องผู้ว่าจ้างมีสิทธิบังคับจากหลักประกันการปฏิบัติตามสัญญาได้

(ลงชื่อ).....ผู้ว่าจ้าง

(นายธนภฤต อัดทะสัมปณณะ)

รองนายกองค์การบริหารส่วนจังหวัด ปฏิบัติราชการแทน

นายกองค์การบริหารส่วนจังหวัดสระบุรี



(ลงชื่อ).....ผู้รับจ้าง

(นายสำรวย โพธิ์งาม)

ผู้รับมอบอำนาจ

#### ข้อ ๙ การจ้างช่วง

ผู้รับจ้างจะต้องไม่เอางานทั้งหมดหรือแต่บางส่วนแห่งสัญญาไปจ้างช่วงอีกทอดหนึ่ง เว้นแต่การจ้างช่วงงานแต่บางส่วนที่ได้รับอนุญาตเป็นหนังสือจากผู้ว่าจ้างแล้ว การที่ผู้ว่าจ้างได้อนุญาตให้จ้างช่วงงานแต่บางส่วนดังกล่าวนี้ ไม่เป็นเหตุให้ผู้รับจ้างหลุดพ้นจาก ความรับผิดชอบหรือพันธะหน้าที่ตามสัญญา และผู้รับจ้างจะยังคงต้องรับผิดชอบในความผิดและความประมาทเลินเล่อของผู้รับจ้างช่วง หรือของตัวแทนหรือลูกจ้างของผู้รับจ้างช่วงนั้นทุกประการ

กรณีผู้รับจ้างไปจ้างช่วงงานแต่บางส่วนโดยฝ่าฝืนความในวรรคหนึ่ง ผู้รับจ้างต้องชำระค่าปรับให้แก่ผู้ว่าจ้างเป็นจำนวนเงินในอัตราร้อยละ ๑๐ (สิบ) ของวงเงินของงานที่จ้างช่วงตามสัญญา ทั้งนี้ ไม่ตัดสิทธิผู้ว่าจ้างในการบอกเลิกสัญญา

#### ข้อ ๑๐ การควบคุมงานของผู้รับจ้าง

ผู้รับจ้างจะต้องควบคุมงานที่รับจ้างอย่างเอาใจใส่ ด้วยประสิทธิภาพและความชำนาญ และในระหว่างทำงานที่รับจ้างจะต้องจัดให้มีผู้แทนซึ่งทำงานเต็มเวลาเป็นผู้รับผิดชอบควบคุมงานของ ผู้รับจ้าง ผู้แทนดังกล่าวจะต้องได้รับมอบอำนาจจากผู้รับจ้าง คำสั่งหรือคำแนะนำต่างๆ ที่ผู้ว่าจ้าง คณะกรรมการตรวจรับพัสดุ ผู้ควบคุมงาน หรือบริษัทที่ปรึกษาที่ผู้ว่าจ้างแต่งตั้ง ได้แจ้งแก่ผู้แทนเช่นนั้น ให้ถือว่าเป็นคำสั่งหรือคำแนะนำที่ได้แจ้งแก่ผู้รับจ้าง การแต่งตั้งผู้แทนตามข้อนี้จะต้องทำเป็นหนังสือและต้องได้รับความเห็นชอบเป็นหนังสือ จากผู้ว่าจ้าง การเปลี่ยนตัวหรือแต่งตั้งผู้แทนใหม่จะทำได้หากไม่ได้รับความเห็นชอบ เป็นหนังสือจากผู้ว่าจ้างก่อน

ผู้ว่าจ้างมีสิทธิที่จะขอให้เปลี่ยนตัวผู้แทนตามวรรคหนึ่ง โดยแจ้งเป็นหนังสือไปยังผู้รับจ้าง และผู้รับจ้างจะต้องทำการเปลี่ยนตัวผู้แทนนั้นโดยพลัน โดยไม่คิดค่าจ้างหรือราคาเพิ่มหรืออ้างเป็นเหตุเพื่อขยายอายุสัญญาอันเนื่องมาจากเหตุนี้

#### ข้อ ๑๑ ความรับผิดชอบของผู้รับจ้าง

ผู้รับจ้างจะต้องรับผิดชอบต่ออุบัติเหตุ ความเสียหาย หรือภัยอันตรายใดๆ อันเกิดจาก การปฏิบัติงานของผู้รับจ้าง และจะต้องรับผิดชอบต่อความเสียหายจากการกระทำของลูกจ้างหรือตัวแทน ของผู้รับจ้าง และจากการปฏิบัติงานของผู้รับจ้างช่วงด้วย (ถ้ามี)

ความเสียหายใดๆ อันเกิดแก่งานที่ผู้รับจ้างได้ทำขึ้น แม้จะเกิดขึ้นเพราะเหตุสุดวิสัย ก็ตาม ผู้รับจ้างจะต้องรับผิดชอบโดยซ่อมแซมให้คืนดีหรือ เปลี่ยนใหม่โดยค่าใช้จ่ายของผู้รับจ้างเอง เว้นแต่ความเสียหายนั้นเกิดจากความผิดของผู้ว่าจ้าง ทั้งนี้ ความรับผิดชอบของผู้รับจ้างดังกล่าวในข้อนี้จะสิ้นสุดลงเมื่อผู้ว่าจ้างได้รับมอบงานครั้งสุดท้าย ซึ่งหลังจากนั้นผู้รับจ้างจะต้องรับผิดชอบเพียงในกรณีชำรุดบกพร่อง หรือความเสียหายดังกล่าวในข้อ ๘ เท่านั้น

ผู้รับจ้างจะต้องรับผิดชอบต่อบุคคลภายนอกในความเสียหายใดๆ อันเกิดจาก การปฏิบัติงาน



(ลงชื่อ).....ผู้ว่าจ้าง

(นายธนภฤต อัดทะสัมปณณะ)

รองนายกองค์การบริหารส่วนจังหวัด ปฏิบัติราชการแทน

นายกองค์การบริหารส่วนจังหวัดสระบุรี

(ลงชื่อ).....ผู้รับจ้าง

(นายสำรวย โพธิ์งาม)

ผู้รับมอบอำนาจ

ลูกจ้างหรือตัวแทนของผู้รับจ้าง รวมถึงผู้รับจ้างช่วง (ถ้ามี) ตามสัญญาฯ นี้ หากผู้ว่าจ้างถูกเรียกร้องหรือฟ้องร้องหรือต้องชดใช้ค่าเสียหายให้แก่บุคคลภายนอกไปแล้ว ผู้รับจ้างจะต้อง ดำเนินการใดๆ เพื่อให้มีการว่าต่างแก่ต่างให้แก่ผู้ว่าจ้างโดยค่าใช้จ่ายของผู้รับจ้างเอง รวมทั้งผู้รับจ้างจะต้องชดใช้ค่าเสียหายนั้นๆ ตลอดจนค่าใช้จ่ายใดๆ อันเกิดจากการถูกเรียกร้องหรือถูกฟ้องร้องให้แก่ผู้ว่าจ้างทันที

### ข้อ ๑๒ การจ่ายเงินแก่ลูกจ้าง

ผู้รับจ้างจะต้องจ่ายเงินแก่ลูกจ้างที่ผู้รับจ้างได้จ้างมาในอัตราและตามกำหนดเวลา ที่ผู้รับจ้างได้ตกลงหรือทำสัญญาไว้ต่อลูกจ้างดังกล่าว

ถ้าผู้รับจ้างไม่จ่ายเงินค่าจ้างหรือค่าทดแทนอื่นใดแก่ลูกจ้างดังกล่าวในวรรคหนึ่ง ผู้ว่าจ้างมีสิทธิที่จะเอาเงินค่าจ้างที่จะต้องจ่ายแก่ผู้รับจ้างมาจ่ายให้แก่ลูกจ้างของผู้รับจ้างดังกล่าว และให้ถือว่าผู้ว่าจ้างได้จ่ายเงินจำนวนนั้นเป็นค่าจ้างให้แก่ผู้รับจ้างตามสัญญาแล้ว

ผู้รับจ้างจะต้องจัดให้มีประกันภัยสำหรับลูกจ้างทุกคนที่จ้างมาทำงาน โดยให้ครอบคลุมถึงความรับผิดชอบของลูกจ้าง รวมทั้งผู้รับจ้างช่วง (ถ้ามี) ในกรณีความเสียหายที่คิดค่าสินไหมทดแทนได้ตามกฎหมาย ซึ่งเกิดจากอุบัติเหตุหรืออันตรายใดๆ ต่อลูกจ้างหรือบุคคลอื่น ที่ผู้รับจ้างหรือผู้รับจ้างช่วงจ้างมาทำงาน ผู้รับจ้างจะต้องส่งมอบกรมธรรม์ประกันภัยดังกล่าว พร้อมทั้งหลักฐานการชำระเบี้ยประกันให้แก่ผู้ว่าจ้างเมื่อผู้ว่าจ้างเรียกร้อง

### ข้อ ๑๓ การตรวจงานจ้าง

ถ้าผู้ว่าจ้างแต่งตั้งคณะกรรมการตรวจรับพัสดุ ผู้ควบคุมงาน หรือบริษัท ที่ปรึกษา เพื่อควบคุมการทำงานของผู้รับจ้าง คณะกรรมการตรวจ รับพัสดุ ผู้ควบคุมงาน หรือบริษัทที่ปรึกษานั้น มีอำนาจเข้าไปตรวจการงานในโรงงานและสถานที่ก่อสร้างได้ตลอดเวลา และผู้รับจ้างจะต้องอำนวยความสะดวกและให้ความช่วยเหลือในการนั้นตามสมควร

การที่มีคณะกรรมการตรวจรับพัสดุ ผู้ควบคุมงาน หรือบริษัทที่ปรึกษานั้น หากทำให้ผู้รับจ้างพ้นความรับผิดชอบตามสัญญาฯ ข้อใดข้อหนึ่งไม่

### ข้อ ๑๔ แบบรูปและรายการละเอียดตลาดเคลื่อน

ผู้รับจ้างรับรองว่าได้ตรวจสอบและทำความเข้าใจในแบบรูปและรายการละเอียดโดยถี่ถ้วนแล้ว หากปรากฏว่าแบบรูปและรายการละเอียดนั้นผิดพลาดหรือคลาดเคลื่อน ไปจากหลักการทางวิศวกรรมหรือทางเทคนิค ผู้รับจ้างตกลงที่จะปฏิบัติตามคำวินิจฉัยของผู้ว่าจ้าง คณะกรรมการตรวจรับพัสดุ ผู้ควบคุมงาน หรือบริษัทที่ปรึกษาที่ผู้ว่าจ้างแต่งตั้ง เพื่อให้งานแล้วเสร็จบริบูรณ์ คำวินิจฉัยดังกล่าวให้ถือเป็นที่สุด โดยผู้รับจ้างจะคิดค่าจ้าง ค่าเสียหาย หรือค่าใช้จ่ายเพิ่มเติมให้กับผู้ว่าจ้าง

(ลงชื่อ).....ผู้ว่าจ้าง

(นายธนภฤต อัดทะสัมปณณะ)

รองนายกองค์การบริหารส่วนจังหวัด ปฏิบัติราชการแทน

นายกองค์การบริหารส่วนจังหวัดสระบุรี

(ลงชื่อ).....ผู้รับจ้าง

(นายสำรวย โพธิ์งาม)

ผู้รับมอบอำนาจ



จ้างหรือขอขยายอายุสัญญาไม่ได้

### ข้อ ๑๕ การควบคุมงานโดยผู้ว่าจ้าง

ผู้รับจ้างตกลงว่าคณะกรรมการตรวจรับพัสดุ ผู้ควบคุมงาน หรือบริษัท ที่ปรึกษาที่ผู้ว่าจ้างแต่งตั้งมีอำนาจที่จะตรวจสอบและควบคุมงานเพื่อให้เป็นไปตาม สัญญานี้ และมีอำนาจที่จะสั่งให้แก้ไขเปลี่ยนแปลงเพิ่มเติม หรือตัดทอนซึ่งงานตามสัญญานี้ หากผู้รับจ้างขัดขึ้น ไม่ปฏิบัติตาม ผู้ว่าจ้าง คณะกรรมการตรวจ รับพัสดุ ผู้ควบคุมงาน หรือบริษัทที่ปรึกษา มีอำนาจ ที่จะสั่งให้หยุดการนั้นชั่วคราวได้ ความล่าช้าในกรณีเช่นนี้ ผู้รับจ้างจะถือเป็นเหตุขอขยายระยะเวลา การปฏิบัติงานตามสัญญาหรือเรียกร้องค่าเสียหายใดๆ ไม่ได้ทั้งสิ้น

### ข้อ ๑๖ งานพิเศษและการแก้ไขงาน

ผู้ว่าจ้างมีสิทธิที่จะสั่งเป็นหนังสือให้ผู้รับจ้างทำงานพิเศษซึ่งไม่ได้แสดงไว้หรือรวมอยู่ในเอกสารสัญญานี้ หากงานพิเศษนั้นๆ อยู่ในขอบข่ายทั่วไปแห่งวัตถุประสงค์ของสัญญานี้ นอกจากนี้ ผู้ว่าจ้างยังมีสิทธิสั่งให้เปลี่ยนแปลงหรือแก้ไขแบบรูปและข้อกำหนดต่างๆ ในเอกสารสัญญานี้ด้วย

อัตราค่าจ้างหรือราคาที่กำหนดไว้ในสัญญานี้ ให้กำหนดใช้สำหรับงานพิเศษ หรืองานที่เพิ่มเติมขึ้น หรือตัดทอนลงทั้งปวงตามคำสั่งของผู้ว่าจ้าง หากในสัญญาไม่ได้กำหนดไว้ถึงอัตราค่าจ้าง หรือราคาใดๆ ที่จะนำมาใช้สำหรับงานพิเศษหรืองานที่เพิ่มขึ้นหรือลดลงดังกล่าว ผู้ว่าจ้าง และผู้รับจ้างจะได้ตกลงกันที่จะกำหนดอัตราค่าจ้างหรือราคาที่จะเพิ่มขึ้นหรือลดลงรวมทั้งการขยายระยะเวลา (ถ้ามี) กันใหม่เพื่อความเหมาะสม ในกรณีที่ตกลงกันไม่ได้ ผู้ว่าจ้างจะกำหนดอัตราค่าจ้าง หรือราคาตามแต่ผู้ว่าจ้างจะเห็นว่าเหมาะสมและถูกต้อง ซึ่งผู้รับจ้างจะต้องปฏิบัติงานตามคำสั่งของผู้ว่าจ้างไปก่อนเพื่อมิให้เกิดความเสียหายแก่งานที่จ้าง

### ข้อ ๑๗ ค่าปรับ

หากผู้รับจ้างไม่สามารถทำงานให้แล้วเสร็จภายในเวลาที่กำหนดไว้ในสัญญาและผู้ว่าจ้างยังมิได้บอกเลิกสัญญา ผู้รับจ้างจะต้องชำระค่าปรับให้แก่ผู้ว่าจ้างเป็น จำนวนเงินวันละ ๓๑,๒๓๗.๕๐ บาท (สามหมื่นหนึ่งพันสองร้อยสามสิบเจ็ดบาทห้าสิบบาท) และจะต้องชำระค่าใช้จ่ายในการควบคุมงาน (ถ้ามี) ในเมื่อผู้ว่าจ้าง ต้องจ้างผู้ควบคุมงานอีกต่อหนึ่งเป็นจำนวนเงินวันละ - บาท ( - ) นับถัดจากวันที่ครบกำหนดเวลาแล้วเสร็จของงานตามสัญญาหรือวันที่ผู้ว่าจ้างได้ขยายเวลาทำงานให้ จนถึงวันที่ทำงานแล้วเสร็จจริง นอกจากนี้ ผู้รับจ้างยอมให้ผู้ว่าจ้างเรียกค่าเสียหายอันเกิดขึ้นจากการที่ผู้รับจ้างทำงานล่าช้าเฉพาะส่วนที่เกินกว่าจำนวนค่าปรับและค่าใช้จ่ายดังกล่าวได้อีกด้วย

ในระหว่างที่ผู้ว่าจ้างยังมิได้บอกเลิกสัญญานั้น หากผู้ว่าจ้างเห็นว่าผู้รับจ้าง จะไม่ปฏิบัติตามสัญญา

(ลงชื่อ).....ผู้ว่าจ้าง

(นายธนภฤต อัดทะสัมปณณะ)

รองนายกองค์การบริหารส่วนจังหวัด ปฏิบัติราชการแทน  
นายกองค์การบริหารส่วนจังหวัดสระบุรี

(ลงชื่อ).....ผู้รับจ้าง

(นายสำรวย โพธิ์งาม)

ผู้รับมอบอำนาจ





ต่อไปได้ ผู้ว่าจ้างจะใช้สิทธิบอกเลิกสัญญาและใช้สิทธิตามข้อ ๑๘ ก็ได้ และถ้าผู้ว่าจ้างได้แจ้งข้อเรียกร้องไปยังผู้รับจ้างเมื่อครบกำหนดเวลาแล้วเสร็จของงานขอให้ชำระค่าปรับแล้ว ผู้ว่าจ้างมีสิทธิที่จะปรับผู้รับจ้างจนถึงวันบอกเลิกสัญญาได้อีกด้วย

#### ข้อ ๑๘ สิทธิของผู้ว่าจ้างภายหลังบอกเลิกสัญญา

ในกรณีที่ผู้ว่าจ้างบอกเลิกสัญญา ผู้ว่าจ้างอาจทำงานนั้นเองหรือว่าจ้างผู้อื่นให้ทำงานนั้นต่อจนแล้วเสร็จก็ได้ ผู้ว่าจ้างหรือผู้รับจ้างทำงานนั้นต่อมีสิทธิใช้เครื่องใช้ในการก่อสร้าง สิ่งที่สร้างขึ้นชั่วคราวสำหรับงานก่อสร้าง และวัสดุต่างๆ ซึ่งเห็นว่าจะต้องสงวนเอาไว้เพื่อการปฏิบัติงานตามสัญญา ตามที่จะเห็นสมควร

ในกรณีดังกล่าว ผู้ว่าจ้างมีสิทธิริบหรือบังคับจากหลักประกันการปฏิบัติตามสัญญาทั้งหมด หรือบางส่วนตามแต่จะเห็นสมควร นอกจากนั้น ผู้รับจ้างจะต้องรับผิดชอบในค่าเสียหายซึ่งเป็นจำนวน เกินกว่าหลักประกันการปฏิบัติตามสัญญา รวมทั้งค่าใช้จ่ายที่เพิ่มขึ้น ในการทำงานนั้นต่อให้แล้วเสร็จตามสัญญา ตลอดจนค่าใช้จ่ายในการควบคุมงานเพิ่ม (ถ้ามี) ซึ่งผู้ว่าจ้างจะหัก เอาจากเงินประกันผลงานหรือจำนวนเงินใดๆ ที่จะจ่ายให้แก่ผู้รับจ้างก็ได้

#### ข้อ ๑๙. การบังคับค่าปรับ ค่าเสียหาย และค่าใช้จ่าย

ในกรณีที่ผู้รับจ้างไม่ปฏิบัติตามสัญญาข้อหนึ่งข้อใดด้วยเหตุใดๆ ก็ตาม จนเป็นเหตุให้เกิดค่าปรับ ค่าเสียหาย หรือค่าใช้จ่ายแก่ผู้ว่าจ้าง ผู้รับจ้างต้องชดใช้ค่าปรับ ค่าเสียหาย หรือค่าใช้จ่ายดังกล่าวให้แก่ผู้ว่าจ้างโดยสิ้นเชิงภายในกำหนด ๑๕ (สิบห้า) วัน นับถัดจากวันที่ได้รับแจ้งเป็นหนังสือจากผู้ว่าจ้าง หากผู้รับจ้างไม่ชดใช้ให้ถูกต้องครบถ้วนภายในระยะเวลาดังกล่าวให้ผู้ว่าจ้างมีสิทธิที่จะหักเอาจากจำนวนเงินค่าจ้างที่ต้องชำระ หรือจากเงินประกันผลงาน ของผู้รับจ้าง หรือบังคับจากหลักประกันการปฏิบัติตามสัญญาได้ทันที

หากค่าปรับ ค่าเสียหาย หรือค่าใช้จ่ายที่บังคับจากเงินค่าจ้างที่ต้องชำระ เงินประกันผลงาน หรือหลักประกันการปฏิบัติตามสัญญาแล้วยังไม่เพียงพอ ผู้รับจ้างยินยอมชำระส่วนที่เหลือ ที่ยังขาดอยู่จนครบถ้วนตามจำนวนค่าปรับค่าเสียหาย หรือค่าใช้จ่ายนั้น ภายในกำหนด ๑๕ (สิบห้า) วัน นับถัดจากวันที่ได้รับแจ้งเป็นหนังสือจากผู้ว่าจ้าง

หากมีเงินค่าจ้างตามสัญญาที่หักไว้จ่ายเป็นค่าปรับ ค่าเสียหาย หรือค่าใช้จ่ายแล้วยังเหลืออยู่อีกเท่าใด ผู้ว่าจ้างจะคืนให้แก่ผู้รับจ้างทั้งหมด

#### ข้อ ๒๐ การทำบริเวณก่อสร้างให้เรียบร้อย

ผู้รับจ้างจะต้องรักษาบริเวณสถานที่ปฏิบัติงานตามสัญญานี้ รวมทั้งโรงงานหรือ สิ่งอำนวยความสะดวกในการทำงานของผู้รับจ้าง ลูกจ้าง ตัวแทน หรือผู้รับจ้างช่วง (ถ้ามี) ให้สะอาด ปลอดภัย และมีประสิทธิภาพในการใช้งานตลอดระยะเวลาการจ้าง และเมื่อทำงานเสร็จสิ้นแล้วจะต้องขนย้ายบรรดาเครื่องใช้ในการทำงานจ้างรวมทั้งวัสดุ



(ลงชื่อ).....ผู้ว่าจ้าง

(นายธนภฤต อัดทะสัมปยุณนะ)

รองนายกองค์การบริหารส่วนจังหวัด ปฏิบัติราชการแทน

นายกองค์การบริหารส่วนจังหวัดสระบุรี

(ลงชื่อ).....ผู้รับจ้าง

(นายสำราญ โพธิ์งาม)

ผู้รับมอบอำนาจ

ก่อสร้างชั่วคราวต่างๆ (ถ้ามี) ทั้งจะต้องกลบเกลี่ยพื้นดินให้เรียบร้อยเพื่อให้บริเวณทั้งหมดอยู่ในสภาพที่สะอาดและใช้การได้ทันที

### ข้อ ๒๑ การงดหรือลดค่าปรับ หรือการขยายเวลาปฏิบัติงานตามสัญญา

ในกรณีที่มีเหตุเกิดจากความผิดหรือความบกพร่องของฝ่ายผู้ว่าจ้าง หรือเหตุสุดวิสัย หรือเกิดจากพฤติการณ์อันหนึ่งอันใดที่ผู้รับจ้างไม่ต้องรับผิดชอบตามกฎหมาย หรือเหตุอื่นตามที่กำหนด ในกฎกระทรวง ซึ่งออกตามความในกฎหมายว่าด้วยการจัดซื้อจัดจ้างและการบริหารพัสดุภาครัฐ ทำให้ผู้รับจ้างไม่สามารถทำงานให้แล้วเสร็จตามเงื่อนไขและกำหนดเวลาแห่งสัญญานี้ได้ ผู้รับจ้างจะต้องแจ้งเหตุหรือพฤติการณ์ดังกล่าวพร้อมหลักฐานเป็นหนังสือให้ผู้ว่าจ้างทราบ เพื่อของดหรือลดค่าปรับ หรือขยายเวลาทำงานออกไปภายใน ๑๕ (สิบห้า) วันนับถัดจากวันที่เหตุอันสิ้นสุดลง หรือตามที่กำหนดในกฎกระทรวงดังกล่าว แล้วแต่กรณี

ถ้าผู้รับจ้างไม่ปฏิบัติให้เป็นไปตามความในวรรคหนึ่ง ให้ถือว่าผู้รับจ้างได้สละสิทธิเรียกร้อง ในการที่จะของดหรือลดค่าปรับ หรือขยายเวลาทำงานออกไปโดยไม่มีเงื่อนไขใดๆ ทั้งสิ้น เว้นแต่ กรณีเหตุเกิดจากความผิดหรือความบกพร่องของฝ่ายผู้ว่าจ้าง ซึ่งมีหลักฐานชัดเจน หรือผู้ว่าจ้างทราบดี อยู่แล้วตั้งแต่ต้น

การงดหรือลดค่าปรับ หรือขยายกำหนดเวลาทำงานตามวรรคหนึ่ง อยู่ในดุลพินิจของผู้ว่าจ้างที่จะพิจารณาตามที่เห็นสมควร

### ข้อ ๒๒. การใช้เรือไทย

ในการปฏิบัติตามสัญญานี้ หากผู้รับจ้างจะต้องส่งหรือนำของเข้ามาจากต่างประเทศรวมทั้งเครื่องมือและอุปกรณ์ที่ต้องนำเข้ามาเพื่อปฏิบัติงานตามสัญญา ไม่ว่าผู้รับจ้างจะเป็นผู้นำของเข้ามาเองหรือนำเข้ามาโดยผ่านตัวแทนหรือบุคคลอื่นใด ถ้าสิ่งของนั้นต้องนำเข้ามาโดยทางเรือในเส้นทางเดินเรือที่มีเรือไทยเดินอยู่และสามารถให้บริการรับขนได้ตามที่รัฐมนตรีว่าการกระทรวงคมนาคมประกาศกำหนด ผู้รับจ้างต้องจัดการให้สิ่งของดังกล่าวบรรทุกโดยเรือไทยหรือเรือที่มีสิทธิเช่นเดียวกับเรือไทยจากต่างประเทศมายังประเทศไทยวันแต่จะได้รับอนุญาตจากกรมเจ้าท่าก่อนบรรทุกของนั้นลงเรืออื่นที่มีใช้เรือไทยหรือเป็นของที่รัฐมนตรีว่าการกระทรวงคมนาคมประกาศยกเว้นให้บรรทุกโดยเรืออื่นได้ ทั้งนี้ ไม่ว่าการส่งหรือนำเข้าสิ่งของดังกล่าวจากต่างประเทศจะเป็นแบบใด

ในการส่งมอบงานตามสัญญาให้แก่ผู้ว่าจ้าง ถ้างานนั้นมีสิ่งของตามวรรคหนึ่ง ผู้รับจ้างจะต้องส่งมอบใบตราส่ง (Bill of lading) หรือสำเนาใบตราส่งสำหรับของนั้น ซึ่งแสดงว่าได้บรรทุกมาโดยเรือไทยหรือเรือที่มีสิทธิเช่นเดียวกับเรือไทยให้แก่ผู้ว่าจ้างพร้อมกับการส่งมอบงานด้วย

ในกรณีที่สิ่งของดังกล่าวไม่ได้บรรทุกจากต่างประเทศมายังประเทศไทยโดยเรือไทยหรือเรือที่มีสิทธิเช่นเดียวกับเรือไทย ผู้รับจ้างต้องส่งมอบหลักฐานซึ่งแสดงว่าได้รับอนุญาตจากกรมเจ้าท่า ให้บรรทุกของโดยเรืออื่นได้หรือหลัก

(ลงชื่อ).....ผู้ว่าจ้าง

(นายธนภุต อัดทะสัมปณณะ)

รองนายกองค์การบริหารส่วนจังหวัด ปฏิบัติราชการแทน

นายกองค์การบริหารส่วนจังหวัดสระบุรี

(ลงชื่อ).....

(นายสำร่าย เพ็ญจาม)

ผู้รับมอบอำนาจ



ฐานซึ่งแสดงว่าได้ชำระค่าธรรมเนียมพิเศษ เนื่องจากการไม่บรรทุกของโดยเรือไทยตามกฎหมาย ว่าด้วยการส่งเสริมการพาณิชย์  
นาวีแล้วอย่างใดอย่างหนึ่งแก่ผู้ว่าจ้างด้วย

ในกรณีที่ผู้รับจ้างไม่ส่งมอบหลักฐานอย่างใดอย่างหนึ่งดังกล่าวในวรรคสองและวรรคสามให้แก่ผู้ว่า  
จ้างแต่จะขอส่งมอบงานดังกล่าวให้ผู้ว่าจ้างก่อนโดยยังไม่รับชำระเงินค่าจ้าง ผู้ว่าจ้างมีสิทธิรับงานดังกล่าวไว้ก่อน และชำระเงิน  
ค่าจ้างเมื่อผู้รับจ้างได้ปฏิบัติตามข้อกำหนดดังกล่าวแล้วได้

### ข้อ ๒๓. มาตรฐานฝีมือช่าง

ผู้รับจ้างตกลงเป็นเงื่อนไขสำคัญว่า ผู้รับจ้างจะต้องมีและใช้ผู้ผ่านการทดสอบมาตรฐานฝีมือช่าง  
จาก..... หรือผู้ยื่นข้อเสนอจะต้องมีและใช้ผู้มีวุฒิปริญญา ปวช. ปวส. และปวท. หรือเทียบเท่าจากสถาบันการ  
ศึกษาที่ ก.พ. รับรองให้เข้ารับราชการได้ในอัตราไม่ต่ำกว่าร้อยละ ๑๐ (สิบ) ของแต่ละสาขาช่าง แต่จะต้องมีช่างจำนวนอย่าง  
น้อย ๑ (หนึ่ง) คน ในแต่ละสาขาช่างดังต่อไปนี้

ช่างก่อสร้าง/ช่างโยธา

ผู้รับจ้างจะต้องจัดทำบัญชีแสดงจำนวนช่างทั้งหมดโดยจำแนกตามแต่ละสาขาช่างและ ระดับช่าง  
พร้อมกับระบุรายชื่อช่างผู้ผ่านการทดสอบมาตรฐานฝีมือช่างหรือผู้มีวุฒิปริญญาดังกล่าวในวรรคหนึ่งนำมาแสดงพร้อมหลักฐาน  
ต่างๆ ต่อคณะกรรมการตรวจรับพัสดุหรือผู้ควบคุมงาน ก่อนเริ่มลงมือทำงาน และพร้อมที่จะให้ผู้ว่าจ้างหรือเจ้าหน้าที่ของผู้ว่า  
จ้างตรวจสอบดูได้ตลอด เวลาการทำงานตามสัญญาของผู้รับจ้าง

### ข้อ ๒๔. การปรับราคาค่าจ้าง

ผู้ว่าจ้างและผู้รับจ้าง ตกลงกันให้ใช้สัญญาปรับราคาได้ สำหรับราคางานก่อสร้างตามสัญญานี้โดย  
การนำสูตร Escalation Factor (K) มาใช้คำนวณราคางานที่เปลี่ยนแปลงไป โดยวิธีการต่อไปนี้ ตามเงื่อนไข หลักเกณฑ์ สูตร  
และวิธีคำนวณที่ใช้กับสัญญาแบบปรับราคาได้ตามมติคณะรัฐมนตรีเมื่อวันที่ ๒๒ สิงหาคม ๒๕๓๒ เรื่องการพิจารณาช่วยเหลือผู้  
ประกอบอาชีพงานก่อสร้าง ตามหนังสือสำนักเลขาธิการคณะรัฐมนตรี ที่ นร ๐๒๐๓/ว ๑๐๙ ลงวันที่ ๒๔ สิงหาคม ๒๕๓๒

สูตรการปรับราคา (สูตรค่า K) จะต้องคงที่ที่ระดับที่กำหนดไว้ในวันแล้วเสร็จตามที่กำหนดไว้ใน  
สัญญา หรือภายในระยะเวลาที่ ผู้ว่าจ้าง ได้ขยายออกไป โดยจะใช้สูตรของทางราชการที่ได้ระบุตามภาคผนวก ๔ ดังนี้

$$K \text{ ๒.๑} = ๐.๓๐ + ๐.๑๐ * It/Io + ๐.๔๐ * Et/Eo + ๐.๒๐ * Ft/Fo$$

$$K \text{ ๓.๑} = ๐.๓๐ + ๐.๔๐ * At/Ao + ๐.๒๐ * Et/Eo + ๐.๑๐ * Ft/Fo$$

$$K \text{ ๓.๓} = ๐.๓๐ + ๐.๑๐ * Mt/Mo + ๐.๔๐ * At/Ao + ๐.๑๐ * Et/Eo + ๐.๑๐ * Ft/Fo$$

(ลงชื่อ).....ผู้ว่าจ้าง

(นายธนภฤต อัดทะสัมปณณะ)

รองนายกองค์การบริหารส่วนจังหวัด ปฏิบัติราชการแทน

นายกองค์การบริหารส่วนจังหวัดสระบุรี

(ลงชื่อ).....ผู้รับจ้าง

(นายสำรวย โพธิ์งาม)

ผู้รับมอบอำนาจ



สัญญาที่สร้างขึ้นเป็นสองฉบับ มีข้อความถูกต้องตรงกัน คู่สัญญาได้อ่านและเข้าใจข้อความ โดยละเอียด  
ตลอดแล้ว จึงได้ลงลายมือชื่อ พร้อมทั้งประทับตรา (ถ้ามี) ไว้เป็นสำคัญต่อหน้าพยาน และคู่สัญญาต่างยึดถือไว้ฝ่ายละหนึ่งฉบับ

(ลงชื่อ).....ผู้ว่าจ้าง

(นายธนกฤต อัคระสัมปยุต)

รองนายกองค์การบริหารส่วนจังหวัด ปฏิบัติราชการแทน

องค์การบริหารส่วนจังหวัดสระบุรี



(ลงชื่อ).....ผู้รับจ้าง

(นายสำรวย โพธิ์งาม)

ผู้รับมอบอำนาจ

(ลงชื่อ).....พยาน

(นางละอองดาว บำรุงญาติ)

นักบริหารงานการคลัง ระดับต้น

(ลงชื่อ).....พยาน

(นางสาวกฤติญา จิระกรวัฒน์)

นักวิชาการพัสดุชำนาญการ

เลขที่โครงการ ๖๗๐๘๙๓๗๓๐๙๗

เลขคุมสัญญา ๖๗๑๑๒๒๐๐๐๔๖๖

แบบรูปแนบท้ายสัญญาจ้างก่อสร้าง เลขที่ ๕๑ /๒๕๖๘  
ลงวันที่ ๔ ธันวาคม ๒๕๖๗ จำนวน ๒๗ หน้า

ลงชื่อ.....ผู้ว่าจ้าง  
(นายธนกฤต อัดทะสัมปณณะ)

รองนายกองค์การบริหารส่วนจังหวัด ปฏิบัติราชการแทน  
นายกองค์การบริหารส่วนจังหวัดสระบุรี

ลงชื่อ.....ผู้รับจ้าง  
(นายสำราญ โพธิ์งาม)  
ผู้รับมอบอำนาจ



ลงชื่อ.....พยาน  
(นางละอองดาว บำรุงญาติ)  
นักบริหารงานการคลัง ระดับต้น

ลงชื่อ.....พยาน  
(นางสาวกฤติญา จิระกรวัฒน์)  
นักวิชาการพัสดุชำนาญการ



คำสั่ง องค์การบริหารส่วนจังหวัดสระบุรี

ที่ ๒๕๑๗/๒๕๖๗

เรื่อง การแต่งตั้ง คณะกรรมการพิจารณาผลการประกวดราคาอิเล็กทรอนิกส์ คณะกรรมการตรวจรับพัสดุ ผู้ควบคุมงาน และเจ้าหน้าที่พัสดุ สำหรับประกวดราคาจ้างก่อสร้างโครงการก่อสร้างถนนลาดยางถนนสาย สป.ถ.๑๐๙๙๒ หมู่ที่ ๑ ต.หินซ้อน อ.แก่งคอย จ.สระบุรี พร้อมติดตั้งไฟฟ้าแสงสว่างโซล่าเซลล์ ด้วยวิธีประกวดราคาอิเล็กทรอนิกส์ (e-bidding)

ด้วย องค์การบริหารส่วนจังหวัดสระบุรี มีความประสงค์จะประกวดราคาจ้างก่อสร้างโครงการก่อสร้างถนนลาดยาง ถนนสาย สป.ถ.๑๐๙๒๒ หมู่ที่ ๑ ต.หินซ้อน อ.แก่งคอย จ.สระบุรี พร้อมติดตั้งไฟฟ้าแสงสว่างโซล่าเซลล์ ด้วยวิธีประกวดราคาอิเล็กทรอนิกส์ (e-bidding) เพื่อให้เป็นไปตามพระราชบัญญัติการจัดซื้อจัดจ้างและการบริหารพัสดุภาครัฐ พ.ศ. ๒๕๖๐ และระเบียบกระทรวงการคลังว่าด้วยการจัดซื้อจัดจ้างและการบริหารพัสดุภาครัฐ พ.ศ. ๒๕๖๐ นั้น จึงขอแต่งตั้ง คณะกรรมการพิจารณาผลการประกวดราคาอิเล็กทรอนิกส์ คณะกรรมการตรวจรับพัสดุ ผู้ควบคุมงาน และเจ้าหน้าที่พัสดุ สำหรับประกวดราคาจ้างก่อสร้างโครงการก่อสร้างถนนลาดยาง ถนนสาย สป.ถ.๑๐๙๙๒ หมู่ที่ ๑ ต.หินซ้อน อ.แก่งคอย จ.สระบุรี พร้อมติดตั้งไฟฟ้าแสงสว่างโซล่าเซลล์ ด้วยวิธีประกวดราคาอิเล็กทรอนิกส์ (e-bidding) ดังรายชื่อต่อไปนี้

๑. คณะกรรมการพิจารณาผลการประกวดราคาอิเล็กทรอนิกส์

- |                                     |                |
|-------------------------------------|----------------|
| ๑.๑ นางสาวนพดล สะเกาทอง             | ประธานกรรมการฯ |
| ผู้อำนวยการกองยุทธศาสตร์และงบประมาณ |                |
| ๑.๒ นายชัยทัต ทัพทวี                | กรรมการ        |
| นักผังเมืองปฏิบัติการ               |                |
| ๑.๓ นางศุภมาศ แจงเชื้อ              | กรรมการ        |
| นักจัดการงานทั่วไปปฏิบัติการ        |                |

โดยมีอำนาจและหน้าที่

- (๑) ดำเนินการตามระเบียบกระทรวงการคลังว่าด้วยการจัดซื้อจัดจ้างและการบริหารพัสดุภาครัฐ พ.ศ. ๒๕๖๐ ข้อ ๕๕ ข้อ ๕๖ ข้อ ๕๗ และข้อ ๕๘
- (๒) ให้คณะกรรมการฯ ดำเนินการตามข้อ ๑ ให้แล้วเสร็จภายใน ๕ วันทำการ นับถัดจากวันเสนอราคา

๒. คณะกรรมการตรวจรับพัสดุ

๒.๑ นางทิตยาพร เพชรประดับ ประธานกรรมการฯ  
รองปลัดองค์การบริหารส่วนจังหวัด

๒.๒ นายจิรพล บุญลือ กรรมการ  
หัวหน้าฝ่ายสาธารณสุขโรค

๒.๓ นายฤชากร ทองทัย กรรมการ  
หัวหน้าฝ่ายออกแบบ

โดยมีอำนาจและหน้าที่

(๑) ดำเนินการตามระเบียบกระทรวงการคลังว่าด้วยการจัดซื้อจัดจ้างและการบริหารพัสดุ  
ภาครัฐ พ.ศ. ๒๕๖๐ ข้อ ๑๗๖

(๒) ให้คณะกรรมการฯ ดำเนินการตามข้อ ๑ ให้แล้วเสร็จภายใน ๓ วันทำการ นับถัดจาก  
วันที่ได้รับแจ้งส่งมอบงาน

๓. ผู้ควบคุมงาน

๓.๑ นายพรชัย แก้วบังวัน ผู้ควบคุมงาน  
วิศวกรโยธาชำนาญการพิเศษ (วช.)

๓.๒ นางสาวปัทมาภรณ์ สุขเกษม ผู้ควบคุมงาน  
ผู้ช่วยนายช่างโยธา

โดยมีอำนาจและหน้าที่

ดำเนินการตามระเบียบกระทรวงการคลังว่าด้วยการจัดซื้อจัดจ้างและการบริหารพัสดุภาค  
รัฐ พ.ศ. ๒๕๖๐ ข้อ ๑๗๘

๔. เจ้าหน้าที่พัสดุ

นางสาวกฤติญา จิระกรวัฒน์

นักวิชาการพัสดุชำนาญการ

โดยมีอำนาจและหน้าที่

ปฏิบัติหน้าที่จัดซื้อจัดจ้าง ตามระเบียบกระทรวงการคลังว่าด้วยการจัดซื้อจัดจ้างและการ  
บริหารพัสดุภาครัฐ พ.ศ. ๒๕๖๐ และบันทึกข้อมูลในระบบจัดซื้อจัดจ้างภาครัฐ (e-GP)

สั่ง ณ วันที่ ๕ กันยายน พ.ศ. ๒๕๖๗



(นายธนภฤต อัดละสัมปณณะ)

รองนายกองค์การบริหารส่วนจังหวัด ปฏิบัติราชการ

แทน

นายกองค์การบริหารส่วนจังหวัดสระบุรี



*[Signature]*  
แบบคู่ฉบับประกอบทำหนดราคากอง

.....
..... 2019 2567
..... ๑๖ ๑๑ ๖๗
แบบเลขที่ 102/2567
<i>[Signature]</i> ประธานกรรมการ
<i>[Signature]</i> กรรมการ
<i>[Signature]</i> กรรมการ
<i>[Signature]</i> กรรมการ
<i>[Signature]</i> กรรมการ

โครงการก่อสร้างถนนลาดยาง

ถนนสาย สบ.ถ. 10922 หมู่ที่ 1 ต.หินซ้อน อ.แก่งคอย จ.สระบุรี

พร้อมติดตั้งไฟฟ้าแสงสว่างโซล่าเซลล์

แบบแนบทำสัญญาจ้างก่อสร้าง เลขที่ ๒๑/๒๕๖๗  
ลงวันที่ ๕.๖.๒๕๖๗ จำนวน ๒๘ หน้า

(ลงชื่อ) *[Signature]*  
(ลงชื่อ) *[Signature]*  
(ลงชื่อ) *[Signature]*  
(ลงชื่อ) *[Signature]* .....พยาน



ฝ่ายสำรวจและฝ่ายออกแบบ ส่วนควบคุมการก่อสร้าง  
สำนักช่าง องค์การบริหารส่วนจังหวัดสระบุรี



# สารบัญแบบ

รายการแบบ	แผ่นที่
สารบัญแบบ	1
รายการประกอบแบบ	2-3
บัญชีปริมาณงาน	4
แผนที่สิ่งเขย	5
รูปตัดตามขวาง	6
รูปแปลน	7-9
รายการประกอบแบบไฟฟ้าแสงสว่างโซล่าเซลล์	7-9

*(Handwritten Signature)*  
**แบบคู่ฉบับประกอบการกำหนดราคากลาง**

คณะกรรมการจัดทำแบบรายการงานก่อสร้าง  
 ความว่าสั่ง อบจ.สบ. 2079, 2567  
 ลงวันที่ 16 ต.ค. 2567  
 แบบแปลนเลขที่ 102/2567  
 .....ประธานกรรมการ  
 .....กรรมการ  
 .....กรรมการ  
 .....กรรมการ  
 .....กรรมการ

แบบแบบท้ายสัญญาจ้างก่อสร้าง เลขที่ ๒๑/๒๕๖๗  
 ลงวันที่ ๕ ธ.ค. ๒๕๖๗ จำนวน ๒๗ หน้าที่  
 (ลงชื่อ) *(Signature)* ผู้ว่าจ้าง  
 (ลงชื่อ) *(Signature)* ผู้รับจ้าง  
 (ลงชื่อ) *(Signature)* พยาน  
 (ลงชื่อ) *(Signature)* พยาน



**องค์การบริหารส่วนจังหวัดเชียงราย**

โครงการ  
ก่อสร้างถนนลาดยาง  
 ถนนสาย สบ.ถ. 10922 หมู่ที่ 1 ต.พิเชื้อ อ.แก่งคอย จ.สระบุรี  
 พร้อมติดตั้งไฟฟ้าแสงสว่างโซล่าเซลล์

ชื่อแบบ	<i>(Signature)</i>	(นายอลงกรณ์ นาคปรีชา) ผู้ช่วยนายช่างเขียนแบบ
สำรวจ	<i>(Signature)</i>	(นายพรชัย แก้วบังวัน) วิศวกรโยธาชำนาญการพิเศษ (วช.)
ออกแบบ	<i>(Signature)</i>	(นายพรชัย แก้วบังวัน) วิศวกรโยธาชำนาญการพิเศษ (วช.)
วิศวกร ตรวจสอบ	<i>(Signature)</i>	(นายภาณุต ชาวนาน) วิศวกรโยธาชำนาญการพิเศษ (วช.)
ตรวจสอบ	<i>(Signature)</i>	(นายสุชากร ทองท้อย) หัวหน้าฝ่ายออกแบบ
ตรวจสอบ	<i>(Signature)</i>	(นายประยัต สุธะเกษม) ผู้อำนวยการส่วนควบคุมการก่อสร้าง รักษาการในตำแหน่งหัวหน้าฝ่ายสำรวจ
ตรวจสอบ	<i>(Signature)</i>	(นายประยัต สุธะเกษม) ผู้อำนวยการส่วนควบคุมการก่อสร้าง
เห็นชอบ	<i>(Signature)</i>	(นายสุรศักดิ์ สมภักดี) ผู้อำนวยการสำนักช่าง
เห็นชอบ	<i>(Signature)</i>	(นางกัญญาพร เพชรประดับ) รองปลัดองค์การบริหารส่วนจังหวัด
เห็นชอบ	<i>(Signature)</i>	(นางสาวนิมา ประชีพนาย) ปลัดองค์การบริหารส่วนจังหวัด





แบบแสดง  
 มาตรฐาน  
 วัน/เดือน/ปี  
 01

# รายการประกอบแบบ

- ผู้รับจ้างจะต้องทำการตรวจสอบแบบแปลนและรายการต่างๆ ให้เป็นที่ถูกต้อง พร้อมทั้งวางแผนการปฏิบัติงานให้เหมาะสม ถูกต้อง ตามขั้นตอนและตามมาตรฐานงานก่อสร้างที่ดีของงานก่อสร้างแต่ละรายการ โดยผู้รับจ้างจะต้องส่งแบบฯ ปฏิบัติงาน ให้ผู้ว่าจ้างพิจารณาให้ความเห็นชอบก่อนดำเนินการ
- วัสดุต่างๆ ที่นำมาใช้ในงาก่อสร้าง ก่อนนำมาใช้จะต้องได้รับความเห็นชอบจาก ผู้ควบคุมงาน เสียก่อน วัสดุใดหากมีราคาแพงตามมาตรฐาน ให้นำมาตรวจคุณภาพและปริมาณก่อน (ยกเว้น) การทดสอบและพิจารณาอนุมัติให้นำวัสดุดังกล่าวมาใช้ในงานก่อสร้าง ให้ถือปฏิบัติตามข้อกำหนดของ มอก. สำหรับวัสดุต่างๆ หากภายหลังปรากฏว่าวัสดุที่นำมาใช้ในการก่อสร้างไม่ถูกต้อง ตามมาตรฐานที่กำหนดหรือไม่ตรงตาม มอก. ผู้รับจ้างยังคงต้องรับผิดชอบความเสียหายหรือความผิดพลาดที่เกิดขึ้นทั้งสิ้น
- ผู้รับจ้างจะต้องทำการก่อสร้างด้วยความระมัดระวังโดยมิให้เกิดความเสียหายต่อทรัพย์สินของทางราชการและเอกชน
- ค่าระดับของหมุดหลักฐานตามแบบที่กำหนด (BM) เป็นค่าระดับสมมุติที่ใช้เฉพาะในการก่อสร้างเท่านั้น
- รถขนำส่งวัสดุรวมทั้งเครื่องจักรกลและเครื่องจักรที่ใช้ในการก่อสร้างต้องปฏิบัติตามกฎหมายกำหนด
- ผู้ควบคุมงาน หมายถึงผู้ควบคุมงานขององค์การบริหารส่วนจังหวัดสระบุรี
- มาตรฐานการก่อสร้างให้ใช้รายการมาตรฐานงานก่อสร้างกรมทางหลวงชนบท (มทช.) และ/หรือมาตรฐานงานทางหลวงท้องถิ่น (มต.) ฉบับปัจจุบัน
- ที่จุดเริ่มต้นและจุดสิ้นสุดก่อสร้างรวมทั้งทางแยก ให้ปรับระดับของถนนให้กลมกลืนกับถนนเดิมโดยมิทำให้เกิดอุปสรรคต่อการจราจร และไม่เป็นอันตรายต่อชีวิตและทรัพย์สิน
- สาธารณูปโภคและสาธารณูปการต่างๆ เช่น ไฟฟ้า, โทรศัพท์, ประปา, ท่อระบายน้ำ เป็นต้น ที่อยู่บริเวณที่ก่อสร้าง และเป็นอุปสรรคต่อการก่อสร้าง ผู้รับจ้างจะต้องดำเนินการติดต่อหน่วยงานที่เกี่ยวข้อง เพื่อย้ายสิ่งต่างๆ เหล่านี้ไปให้พ้น ค่าใช้จ่ายต่างๆ ให้เป็นของผู้รับจ้าง
- ท่อคสล. ให้ใช้เพิ่มความยาวมาตรฐานที่ผลิต โดยไม่มีการตัดใช้ในการก่อสร้าง
- ให้แต่งดินเดิม และ/หรือ ท้องคลองเดิมบริเวณปลายท่อทั้งสองด้าน เพื่อให้ให้น้ำสามารถระบายผ่านท่อได้
- จำนวนท่อและตำแหน่งการวางท่อลมระบายน้ำในแต่ละแถว อาจมีการเปลี่ยนแปลงได้ตามความเหมาะสม โดยให้อยู่ในดุลยพินิจของผู้ควบคุมงาน
- เครื่องหมายจราจร, รางระบายน้ำ และบ่อพัก อาจปรับแต่งให้เหมาะสมกับสภาพพื้นที่ได้ โดยให้อยู่ในดุลยพินิจของผู้ควบคุมงาน
- ตำแหน่งการก่อสร้างทางเชื่อม อาจปรับแต่งให้เหมาะสมกับสภาพพื้นที่ได้ โดยให้อยู่ในดุลยพินิจของผู้ควบคุมงาน
- การแก้ไขเปลี่ยนแปลงและการปรับแต่งตามข้อ 12, 13 และ 14 จะต้องไม่ทำให้ปริมาณยอดรวมทั้งสิ้นของแต่ละรายการ น้อยกว่าที่กำหนดในแบบ ก่อสร้าง

- รายการใดที่ไม่ได้กำหนดไว้ในแบบหรือกำหนดไว้ไม่ชัดเจน หรือแสดงไว้ขัดแย้งกัน หรือมีปัญหาในการก่อสร้าง หรือไม่ปฏิบัติตามหลักวิชาช่างที่ดี ให้รายงานและดำเนินการตามดุลยพินิจของคณะกรรมการตรวจรับพัสดุ
- ผู้รับจ้างต้องมีมาตรการในการป้องกันอุบัติเหตุต่างๆ อันอาจเกิดขึ้นจากการทำงานก่อสร้างไม่ว่าอันตรายนั้นจะมีสาเหตุ มาจากสภาพแวดล้อมแห่งงานที่กระทำหรือมีสาเหตุจากการจัดการงานก่อสร้างที่ไม่เหมาะสม ทั้งนี้เพื่อความปลอดภัย ของชีวิตและทรัพย์สินทั้งหมดที่เกี่ยวข้อง มาตรการเกี่ยวกับการป้องกันอุบัติเหตุผู้รับจ้างจะต้องปฏิบัติตาม มาตรฐานความปลอดภัยในการก่อสร้างที่กฎหมายกำหนด
- ผู้รับจ้างจะต้องติดตั้งป้ายเตือน, เครื่องหมายจราจรหรือสัญญาณไฟ ในระหว่างก่อสร้างให้เป็นไปตามมาตรฐาน
- ระดับ Crown Slope ให้ก่อสร้างตามที่กำหนดในแบบโดยให้ตรวจสอบทุก 200 เมตร
- ตรวจสอบและเคลื่อนย้ายวัสดุของช่างผู้ควบคุมงาน
- จัดหาเครื่องหมายจราจร, เครื่องหมายเตือนความปลอดภัยขณะก่อสร้าง
- การเดินสำรวจให้ผู้รับจ้างเสนอ Shop Drawing ต่อผู้ควบคุมงานและคณะกรรมการตรวจรับพัสดุเห็นชอบก่อน
- หลังจากดำเนินการก่อสร้างผิวทาง Asphaltic Concrete หรือ ผิวทางคอนกรีต แล้วให้ดำเนินการตัดหญ้าสองข้างทาง ให้เรียบร้อย

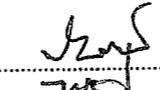
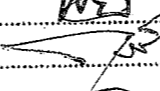
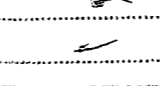

  
**แบบคู่ฉบับประกอบกา กำหนดราคากลาง**

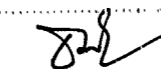
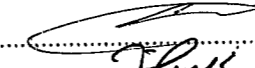
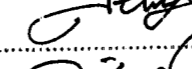
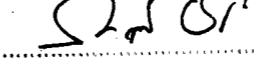
คณะกรรมการจัดทำแบบรูปรายการงานก่อสร้าง	
ตามคำสั่ง อบจ.ส.บ.	2679 / 2567
ลงวันที่	16 ส.ค. 67
แบบแปลนเลขที่	102 / 2567
	ประธานกรรมการ
	กรรมการ
	กรรมการ
	กรรมการ

แบบแนบท้ายสัญญาจ้างก่อสร้าง เลขที่ **๕๑/๒๕๖๗**  
 ลงวันที่ **๕ ส.ค. ๒๕๖๗** จำนวน **๒๗** หน้า  
 (ลงชื่อ)  ผู้ว่าจ้าง  
 (ลงชื่อ)  ผู้รับจ้าง  
 (ลงชื่อ)  พยาน  
 (ลงชื่อ)  พยาน

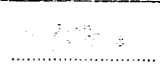
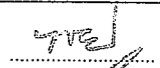
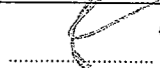
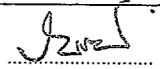
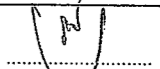
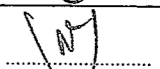
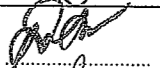
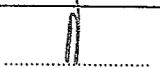
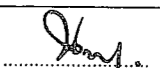

## องค์การบริหารส่วนจังหวัดสระบุรี

โครงการ		
ก่อสร้างถนน ๒๕๖๗		
ถนนสาย สบ.ต. 10922 หมู่ที่ 1 ต.หินตั้ง อ.แก่งคอย จ.สระบุรี พร้อมติดตั้งไฟฟ้าแสงสว่างใช้เสาขลล		
เขียนแบบ		(นายอลงกรณ์ นาคปรีชา) ผู้อำนวยการช่างเขียนแบบ
สำรวจ		(นายพรชัย แก้วบังวัน) วิศวกรโยธาชำนาญการพิเศษ (วช.)
ออกแบบ		(นายพรชัย แก้วบังวัน) วิศวกรโยธาชำนาญการพิเศษ (วช.)
วิศวกร ตรวจแบบ		(นายมาตุต ชาญสน) วิศวกรโยธาชำนาญการพิเศษ (วช.)
ตรวจสอบ		(นายสุชาติกร ทองทัย) หัวหน้าฝ่ายออกแบบ
ตรวจสอบ		(นายประยุทธ์ สุขเกษม) ผู้อำนวยการส่วนควบคุมการก่อสร้าง รักษาพื้นที่แห่งหัวหน้าฝ่ายสำรวจ
ตรวจทาน		(นายประยุทธ์ สุขเกษม) ผู้อำนวยการส่วนควบคุมการก่อสร้าง
เห็นชอบ		(นายสุรศักดิ์ สมภักดี) ผู้อำนวยการสำนักช่าง
เห็นชอบ		(นางจิตติยาพร เพชรประดับ) รองปลัดองค์การบริหารส่วนจังหวัด
เห็นชอบ		(นางสาวกนิมา ประชีพฉาย) ปลัดองค์การบริหารส่วนจังหวัด
แบบแสดง		
มาตราส่วน	NO SCALE	
วัน/เดือน/ปี		
แบบเลขที่	แผ่นที่	02

ข้อกำหนดเกี่ยวกับการใช้วัสดุก่อสร้างและครุภัณฑ์ตามสัญญาก่อสร้างเพื่อส่งเสริมการใช้  
สินค้า/ผลิตภัณฑ์ ที่ผลิตในประเทศ

ภาคผนวก 2

ตารางการจัดทำแผนการใช้วัสดุที่ผลิตภายในประเทศ

โครงการ.....

รายการวัสดุหรือครุภัณฑ์ที่ใช้ในโครงการ  
แผนการใช้วัสดุที่ผลิตภายในประเทศ

ลำดับ	รายการ	หน่วย	ปริมาณ	ราคาต่อหน่วย (บาท)	เป็นเงิน (รวม)	วัสดุในประเทศ	วัสดุต่างประเทศ
๑							
๒							
๓							
๔							
๕							
รวม							
อัตรา (ร้อยละ)							

ลงชื่อ..... (คู่สัญญาฝ่ายผู้รับจ้าง)

หมายเหตุ

ราคาต่อหน่วยที่ใส่ในตารางการจัดทำแผนการใช้วัสดุก่อสร้างภายในประเทศ เป็น  
ราคาตามใบแจ้งปริมาณงานและราคา ซึ่งแนบสัญญาก่อสร้างซึ่งจัดทำตามหนังสือ  
ที่ กค(ทล) 0405.2 / ๖452 สว 17 กันยายน 2562 (๖452) และกรณีผู้จ้าง  
ด้วยวิธีการเฉพาะเจาะจง ให้เป็นราคาแนบท้ายสัญญาที่ผ่านการดำเนินการด้วยวิธี  
การเดียวกันกับหนังสือ ๖452

ตารางการจัดทำแผนการใช้เหล็กที่ผลิตภายในประเทศ

โครงการ.....

รายการวัสดุหรือครุภัณฑ์ที่ใช้ในโครงการ  
แผนการใช้เหล็กที่ผลิตภายในประเทศ  
ปริมาณเหล็กทั้งโครงการ xxx (ตัน)

ลำดับ	รายการ	หน่วย	ปริมาณ	เหล็กในประเทศ	เหล็กต่างประเทศ
๑					
๒					
๓					
๔					
๕					
รวม					
อัตรา (ร้อยละ)					

ลงชื่อ..... (คู่สัญญาฝ่ายผู้รับจ้าง)

นางคุณันท์ ประกอบการ กำหนดราคาตกลง

1. ผู้รับจ้างต้องใช้วัสดุก่อสร้างหรือครุภัณฑ์ที่เป็นส่วนหนึ่งของงานก่อสร้าง (ถ้ามี) ตาม  
โครงการก่อสร้างโดยต้องเป็นวัสดุก่อสร้างหรือครุภัณฑ์ที่ผลิตภายใน  
ประเทศไม่น้อยกว่าร้อยละ 60 ของมูลค่าวัสดุก่อสร้างที่ใช้ในโครงการก่อสร้างทั้งนี้หาก  
งานก่อสร้างมีวัสดุก่อสร้างที่เป็นเหล็กจะต้องใช้วัสดุก่อสร้างที่เป็นเหล็กซึ่งเป็นสินค้าผลิต  
ภายในประเทศไม่น้อยกว่าร้อยละ 90 ของปริมาณเหล็กที่ใช้ตามสัญญาก่อสร้างนี้

2. ผู้รับจ้างต้องเสนอแผนการใช้วัสดุก่อสร้างและครุภัณฑ์ที่ผลิตภายใน  
ประเทศตามสัญญาจ้างก่อสร้างให้ตามเอกสารภาคผนวก 2 และภาคผนวก 3 (ภาค  
ผนวก 3 เฉพาะกรณีที่เป็นงานก่อสร้างที่มีวัสดุก่อสร้างที่เป็นเหล็ก) ให้ผู้จ้างตามระยะ  
เวลาที่กำหนดในสัญญาจ้าง (ถ้ามี) แต่ต้องไม่ช้ากว่า 60 วันหลังจากลงนามในสัญญาจ้าง  
ก่อสร้างหากผู้รับจ้างไม่เสนอแผนตามเวลาที่กำหนด ถือว่าผู้รับจ้างผิดสัญญาผู้จ้างมี  
สิทธิยกเลิกสัญญาได้

แผนการใช้วัสดุก่อสร้างฯ ที่ผู้รับจ้างเสนอสามารถปรับเปลี่ยนได้ตามความจำเป็นเพื่อให้  
มูลค่า/ปริมาณการใช้วัสดุก่อสร้างฯ ซึ่งเป็นผลิตภัณฑ์ที่ผลิตในประเทศไม่น้อยกว่าร้อยละ  
60 ทั้งนี้ผู้รับจ้างต้องแจ้งการปรับแผนให้ผู้จ้างก่อสร้างทราบก่อนดำเนินการวัสดุ  
ก่อสร้างฯ ตามแผนที่ปรับใหม่มาใช้ล่วงหน้าอย่างน้อย 7 วัน ทั้งนี้ต้องก่อนการส่งมอบงาน  
แต่ละงวด

3. ผู้รับจ้างต้องแสดงหลักฐานเพื่อประกอบการพิจารณาว่าวัสดุก่อสร้างหรือครุภัณฑ์เป็น  
ผลิตภัณฑ์ที่ผลิตภายในประเทศอย่างใดอย่างหนึ่งแล้วแต่กรณี แสดงต่อผู้จ้างเมื่อผู้  
จ้างร้องขอ เพื่อประกอบการตรวจสอบของผู้จ้างว่าวัสดุก่อสร้าง/ครุภัณฑ์  
ผู้รับจ้างนำมาใช้เป็นผลิตภัณฑ์ที่ผลิตในประเทศหรือไม่ ดังนี้

- สำเนาใบรับรองสินค้าที่ผลิตในประเทศ Made in Thailand [M.I.T] ที่ออกโดย  
สภาอุตสาหกรรมแห่งประเทศไทย
- ฉลากสินค้า ที่แสดงว่าเป็นสินค้าที่ผลิตในประเทศไทย
- หลักฐานแสดงที่ตั้งของแหล่งผลิต ที่สามารถแสดงได้ว่าเป็นวัสดุก่อสร้างที่  
เป็นผลิตภัณฑ์ในประเทศ เช่นตำแหน่งที่ตั้งโรงไม้หิน ทำทราย บ่อดินเป็นต้น

เอกสารรวมการจัดทำแบบรูปรายการงานก่อสร้าง  
การก่อสร้าง อบจ.สบ. 2019 / 2567  
ลงวันที่ 16 ส.ค. 67  
แบบแปลนเลขที่ 102/2567

ประธานกรรมการ  
กรรมการ  
กรรมการ  
กรรมการ



องค์การบริหารส่วนจังหวัดสระบุรี

โครงการ	ก่อสร้างถนนลาดยาง ถนนสาย ตบ.๓ 10922 หมู่ที่ 1 ต.หินย้อย อ.แก่งคอย จ.สระบุรี พร้อมติดตั้งไฟฟ้าแสงสว่างใช้เสาเซลล์	
ชื่อคนรับ	(นายอลงกรณ์ นาคบริษัท) ผู้ช่วยนายช่างเขียนแบบ	
สำรวจ	นายพรชัย แก้วบังวัน วิศวกรโยธาชำนาญการพิเศษ (วช.)	
ออกแบบ	(นายพรชัย แก้วบังวัน) วิศวกรโยธาชำนาญการพิเศษ (วช.)	
วิศวกร ควบคุม	(นายมารุต ชวรสุม) วิศวกรโยธาชำนาญการพิเศษ (วช.)	
ตรวจสอบ	(นายสุชาติ ทองทัย) หัวหน้าฝ่ายออกแบบ	
ตรวจสอบ	(นายประยัต สุธเกษม) ผู้อำนวยการส่วนควบคุมก่อสร้าง รักษาการในตำแหน่งหัวหน้าฝ่ายสำรวจ	
ผู้จัดทำ	(นายประยัต สุธเกษม) วิศวกรควบคุมการก่อสร้าง	
ผู้รับ เห็นชอบ	(นางอรุณีทิพย์ สมภักดี) หัวหน้าฝ่ายสำรวจ	
เห็นชอบ	(นายสุชาติ ทองทัย) รองปลัดองค์การบริหารส่วนจังหวัด	
เห็นชอบ	(นางสาววิภา ประชีพนาย) ปลัดองค์การบริหารส่วนจังหวัด	
อนุมัติ	(นายธนาภต อุตตะสมิบุญณะ) รองนายกองค์การบริหารส่วนจังหวัด ปฏิบัติราชการแทน นายกองค์การบริหารส่วนจังหวัดสระบุรี	
แบบแสดง	รายการประกอบแบบ	
มาตราส่วน	NO SCALE	
วัน/เดือน/ปี		
แบบเลขที่	แผ่นที่	03



องค์การบริหารส่วนจังหวัดสระบุรี

โครงการ  
ก่อสร้างถนนลาดยาง  
ถนนสาย สป.๓. 10922 หมู่ที่ 1 ต.โพธิ์ทอง อ.แก่งคอย จ.สระบุรี  
พร้อมติดตั้งไฟฟ้าแสงสว่างใช้เสาขอสล

เขียนแบบ	(นายอรรถกร นาคปริชา) ผู้ช่วยนายช่างเขียนแบบ
สำรวจ	(นายพรชัย แก้วบังวัน) วิศวกรโยธาชำนาญการพิเศษ (วช.)
ออกแบบ	(นายพรชัย แก้วบังวัน) วิศวกรโยธาชำนาญการพิเศษ (วช.)
วิศวกร	(นายมารุต ช่างสวน) วิศวกรโยธาชำนาญการพิเศษ (วช.)
ควบคุมงานก่อสร้าง	(นายสุชากร ทองทัย) หัวหน้าฝ่ายออกแบบ
ตรวจรับ	(นายประยัต สุธะเกษม) ผู้อำนวยการส่วนควบคุมการก่อสร้าง รักษาการในตำแหน่งหัวหน้าฝ่ายสำรวจ
ตรวจทาน	(นายประยัต สุธะเกษม) ผู้อำนวยการส่วนควบคุมการก่อสร้าง
เห็นชอบ	(นายสุรศักดิ์ สัมภักดี) ผู้อำนวยการสำนักช่าง
เห็นชอบ	(นางพิศยาพร เพชรประดับ) รองปลัดองค์การบริหารส่วนจังหวัด
เห็นชอบ	(นางสาวนิภา ประชีพนาย) ปลัดองค์การบริหารส่วนจังหวัด



แบบแนบท้ายสัญญาจ้างก่อสร้าง เลขที่ ๒๑/๒๕๖๓  
ลงวันที่ ๑๖ ต.ค. ๖๓ จำนวน ๒๓  
(ลงชื่อ) ..... ผู้ว่าจ้าง  
(ลงชื่อ) ..... ผู้รับจ้าง  
(ลงชื่อ) ..... พยาน  
(ลงชื่อ) ..... พยาน

นายคุณันท์ ประกอบกาทา หนนครากากถน

คณะกรรมการจัดทำแบบรูปรายการงานก่อสร้าง  
ตามคำสั่ง อบจ.สบ. ๒๐๓๑ / ๒๕๖๓  
ลงวันที่ ๑๖ ต.ค. ๖๓  
แบบแปลนเลขที่ ๑๐๒/๒๕๖๓

ประธานกรรมการ  
กรรมการ  
กรรมการ  
กรรมการ

บัญชีปริมาณงาน				
ลำดับที่	รายการ	หน่วย	ปริมาณงาน	หมายเหตุ
	ก.งานทาง พื้นที่ปกติ			
1.	งานดินคันทาง			
1.1	งานแก้ไขปรับแก้ไขแต่งและบดอัดคันทางเดิม	ตร.ม.	14,805.00	
2.	งานโครงสร้างทาง และผิวจราจร			
2.1	งานขยายไหล่ทางวัสดุคัดเลือก	ลบ.ม.	1,500.00	
2.2	งานชั้นรองพื้นทาง (ลูกรัง) ทนมา 0.20 ม.	ลบ.ม.	2,835.00	
2.3	งานชั้นพื้นทาง (หินคลุก) ทนมา 0.15 ม.	ตร.ม.	1,961.00	
2.4	งาน PRIME COAT	ตร.ม.	12,600.00	
2.5	งานผิวจราจร Asphaltic Concrete	ตร.ม.	12,600.00	
2.6	งานไหล่ทาง Asphaltic Concrete		-	
3.	งานป้ายจราจร			
3.1	ป้ายจราจร บ.33	ชุด	1.00	
3.2	สัญญาณไฟกระพริบโซล่าเซลล์+บ.1	ชุด	2.00	
4.	เครื่องหมายบนผิวทาง			
4.1	สีเทอร์โม สีเหลือง+สีขาว	ตร.ม.	473.00	
4.2	งาน RUMBLE STRIPS	ตร.ม.	46.80	
4.3	งานเส้นหยุด	ตร.ม.	3.60	
5.	งานป้ายโครงการ			
5.1	ป้ายโครงการ (ป้ายเหล็ก)	ชุด	1.00	
6.	งานไฟฟ้าแสงสว่างวัดกรรมไทย รหัส 07020037 รุ่น KELLY-16008			
6.1	ชุดเสาไฟถนนโคมไฟแอลอีดีพลังงานแสงอาทิตย์แบบประกอบ	ชุด	84.00	
	ในชุดเดียวกัน (Integrated Solar Cell LED Streetlight with Pole)			
	เสาไฟเหล็กชุบสังกะสี ความสูง 8.00 ม.			
	ฐานรากแบบหลายเข็ม ขนาดความยาว 1.50 ม. จำนวน 4 ต้น/ชุด			
	โคมไฟถนนหลอดแอลอีดีพลังงานแสงอาทิตย์ 60 วัตต์			
	รุ่น RCS0S60L-165CW50 จำนวน 1 โคม			



# แผนที่โดยสังเขป

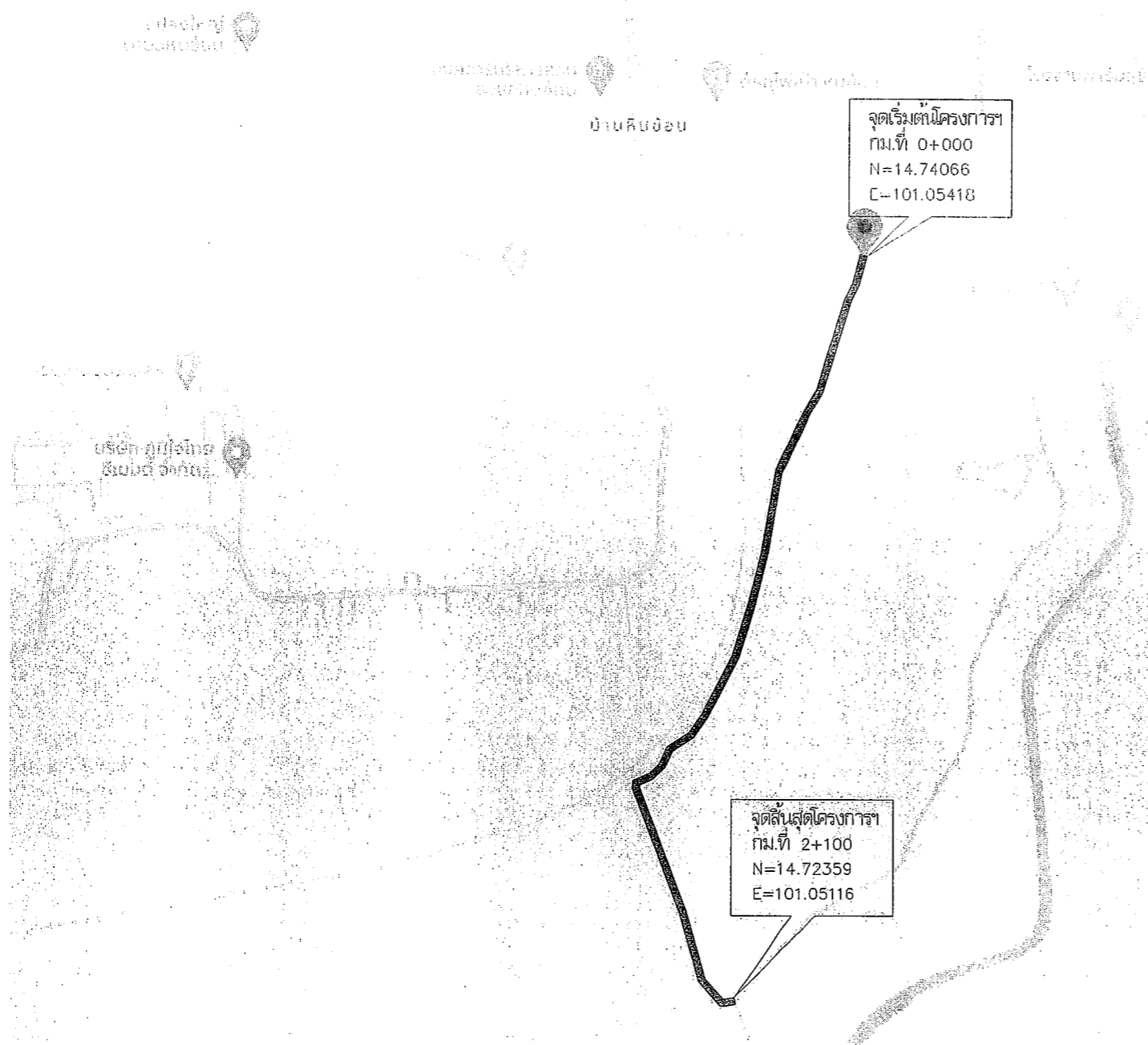

แบบแนบท้ายสัญญาจ้างก่อสร้าง เลขที่ ๒๑/๒๕๖๗  
 ลงวันที่ ๕ ธ.ค. ๒๕๖๗ จำนวน ๖๗ หน้า  
 (ลงชื่อ) *[Signature]* ผู้ว่าจ้าง  
 (ลงชื่อ) *[Signature]* ผู้รับจ้าง  
 (ลงชื่อ) *[Signature]* พยาน  
 (ลงชื่อ) *[Signature]* พยาน

*[Signature]*  
**แบบคู่ฉบับประกอบตามกำหนดราคากลาง**

คณะกรรมการจัดทำแบบบูรณาการงานก่อสร้าง  
 ตามคำสั่ง อบจ.สบ. 2079 / 2567  
 ลงวันที่ 16 ธ.ค. ๖7  
 แบบแปลนเลขที่ 102 / 25๖๗  
*[Signature]* ประธานกรรมการ  
*[Signature]* กรรมการ  
*[Signature]* กรรมการ  
*[Signature]* กรรมการ

โครงการ ก่อสร้างถนนลาดยาง  
 สถานี ถนนสาย สบ.ถ. 10922 หมู่ที่ 1 ต.หินซ้อน อ.แก่งคอย จ.สระบุรี  
 วัตถุประสงค์ ก่อสร้างถนนลาดยางแบบแอสฟัลติกคอนกรีต (Asphaltic Concrete)  
 มีจราจร กว้าง 6.00 ม. ยาว 2,100.00 ม. ไม่มีไหล่ทาง ทน 0.05 ม. หรือคิดเป็นพื้นที่ลาดยางไม่น้อยกว่า 12,600.00 ตร.ม.  
 พร้อมติดตั้งไฟฟ้าแสงสว่างโซล่าเซลล์ จำนวน 84 ชุด ตามแบบแปลนองค์การบริหารส่วนจังหวัดสระบุรี

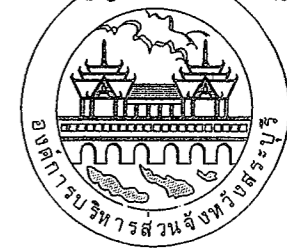

องค์การบริหารส่วนจังหวัดสระบุรี

โครงการ ก่อสร้างถนนลาดยาง  
 งบราย ฝบ.บ. 10922 หมู่ที่ 1 ต.หินซ้อน อ.แก่งคอย จ.สระบุรี  
 พร้อมติดตั้งไฟฟ้าแสงสว่างโซล่าเซลล์

เขียนแบบ	<i>[Signature]</i>	(นายอลงกรณ์ นตริเชีย) ผู้ช่วยนายช่างเขียนแบบ
สำรวจ	<i>[Signature]</i>	(นายพรชัย แก้วบงวัน) วิศวกรโยธาชำนาญการพิเศษ (วช.)
ออกแบบ	<i>[Signature]</i>	(นายพรชัย แก้วบงวัน) วิศวกรโยธาชำนาญการพิเศษ (วช.)
	<i>[Signature]</i>	(นายภากรุต ช่างสวน) วิศวกรโยธาชำนาญการพิเศษ (วช.)
	<i>[Signature]</i>	(นายสุชาติ ทอชทัย) หัวหน้าฝ่ายออกแบบ
ตรวจสอบ	<i>[Signature]</i>	(นายประทีป สุขเกษม) ผู้อำนวยการส่วนควบคุมการก่อสร้าง รักษาการในตำแหน่งหัวหน้าฝ่ายสำรวจ
ตรวจทาน	<i>[Signature]</i>	(นายประทีป สุขเกษม) ผู้อำนวยการส่วนควบคุมการก่อสร้าง
เห็นชอบ	<i>[Signature]</i>	(นายสุรศักดิ์ สมภักดี) ผู้อำนวยการสำนักช่าง
เห็นชอบ	<i>[Signature]</i>	(นางทิติยาพร เพชรประดับ) รองปลัดองค์การบริหารส่วนจังหวัด
เห็นชอบ	<i>[Signature]</i>	(นางสาววิภา ประชีพฉาย) ปลัดองค์การบริหารส่วนจังหวัด

อนุมัติ *[Signature]*  
 (นายธนากร อุตตะสมิ์ปุตตะ)  
 รองนายกองค์การบริหารส่วนจังหวัด ปฏิบัติราชการแทน  
 นายกองค์การบริหารส่วนจังหวัดสระบุรี

แบบแสดง	สารบัญแบบ
มาตราส่วน	NO SCALE
วัน/เดือน/ปี	
เลขที่	แผ่นที่ 05

# โครงการก่อสร้างถนนลาดยาง

ถนนสาย สป.ถ. 10922 หมู่ที่ 1 ต.หินซ้อน อ.แก่งคอย จ.สระบุรี

พร้อมติดตั้งไฟฟ้าแสงสว่างโซล่าเซลล์

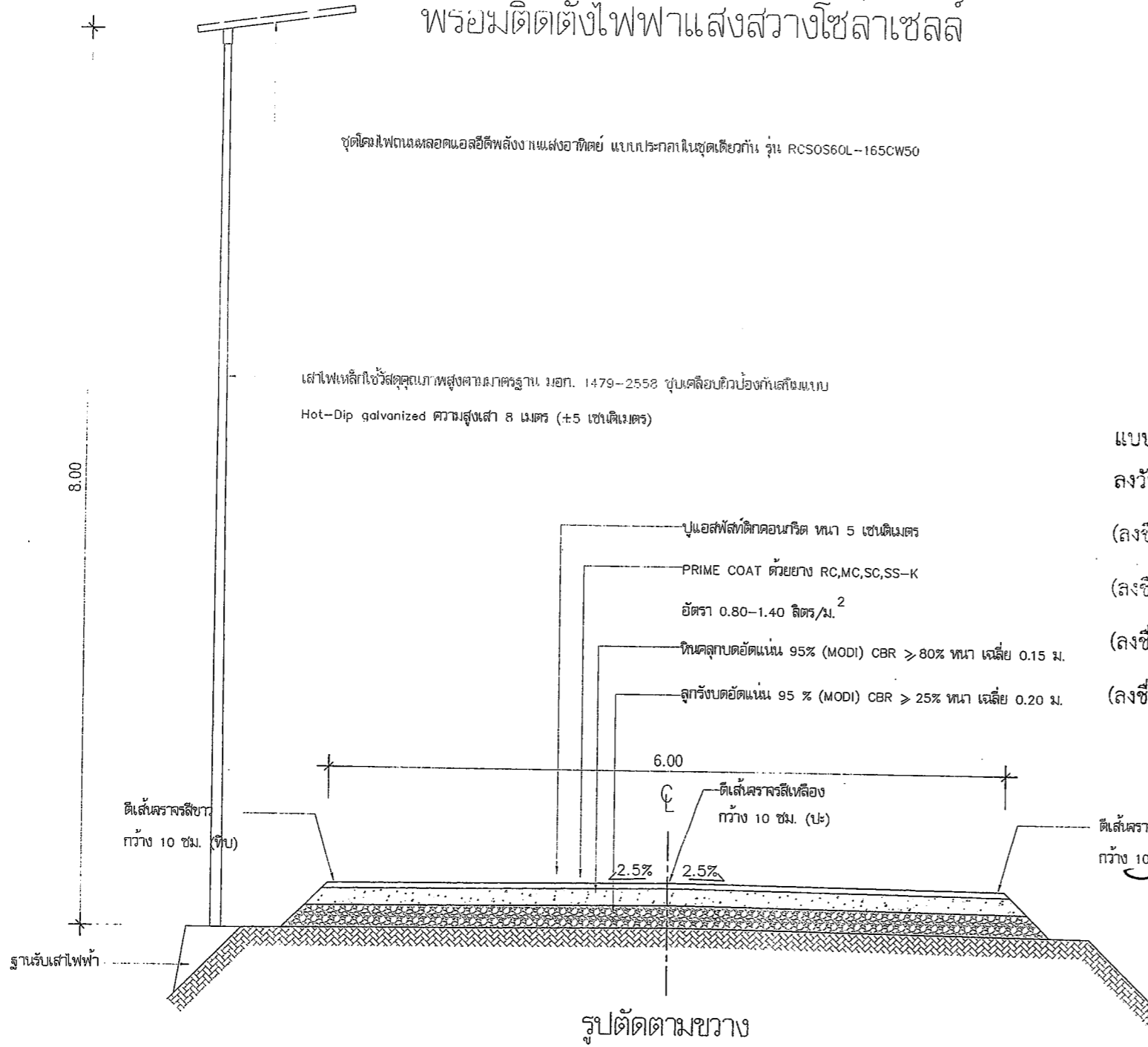

ก่อสร้างถนนลาดยางแบบแอสฟัลต์ติกคอนกรีต (Asphaltic Concrete)

**หมายเหตุ**

- มิติต่างๆ ในแบบแปลนกำหนดไว้เป็นเมตร นอกจากจะระบุไว้เป็นอย่างอื่น
- ก่อนดำเนินการก่อสร้างหรือดำเนินการปรับปรุงถนนผู้รับจ้างต้องทำการสำรวจเส้นทาง พร้อมจัดทำแบบ Shop drawing , รูปแบบ Profile และ Cross - Section แสดงระดับดินเดิมและระดับก่อสร้าง ทุกๆ ระยะ 25.00 ม. ให้ตรงตามปริมาณงานในใบเสนอราคาและเสนอให้คณะกรรมการตรวจสอบการจ้างพิจารณาเห็นชอบ ก่อนดำเนินการ
- ผู้รับจ้างจะเสนอราคาโครงการฯ ขอให้ตรวจสอบสภาพและตรวจสอบรายละเอียดแบบแปลนก่อน เพื่อป้องกันปัญหาและอุปสรรคภายหลัง
- ขณะดำเนินการโครงการหากเจออุปสรรคและสิ่งกีดขวางใดๆ ในสายทางที่มีผลต่อการปฏิบัติงานให้แจ้งทันทีที่ความรับผิดชอบของผู้รับจ้าง
- กรณีข้อขัดแย้งระหว่างรูปแบบและรายการให้ถือการวินิจฉัยของช่างควบคุมงานและคณะกรรมการตรวจสอบผลเป็นข้อยุติ
- จุดติดตั้งเสาไฟฟ้าแสงสว่างโซล่าเซลล์ กำหนดจุดติดตั้ง ตามความเหมาะสมกับงาน

แบบแนบท้ายสัญญาจ้างก่อสร้าง เลขที่ ๕๑/16๕๗  
 ลงวันที่ ๕ ธ.ค. ๒๕๖๗ จำนวน ๖๗ หน้า  
 (ลงชื่อ) [Signature] ผู้ว่าจ้าง  
 (ลงชื่อ) [Signature] ผู้รับจ้าง  
 (ลงชื่อ) [Signature] พยาน  
 (ลงชื่อ) [Signature] พยาน

**แบบคู่ฉบับประกอบกำหนดคราตกถน**

คณะกรรมการจัดทำแบบรูปรายการงานก่อสร้าง  
 ตามคำสั่ง อบจ.สบ. 2079 / 2567  
 ลงวันที่ 16 ธ.ค. ๖7  
 แบบแปลนเลขที่ 102 / 2567  
 [Signatures]

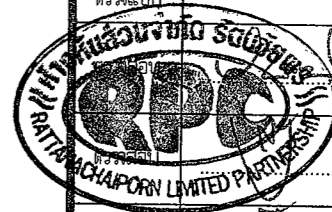

เอกสารแนบท้ายสัญญาข้อที่ ๐๒ หน้า ๔

องค์การบริหารส่วนจังหวัดสระบุรี

โครงการ ก่อสร้างถนนลาดยาง ถนนสาย สป.ถ. 10922 หมู่ที่ 1 ต.หินซ้อน อ.แก่งคอย จ.สระบุรี พร้อมติดตั้งไฟฟ้าแสงสว่างโซล่าเซลล์		
เขียนแบบ	[Signature]	(นายอลงกรณ์ รัตประชา) ผู้อำนวยการช่างเขียนแบบ
สำรวจ	[Signature]	(นายพรชัย แก้วบังวัน) วิศวกรโยธาชำนาญการพิเศษ (วช.)
ออกแบบ	[Signature]	(นายพรชัย แก้วบังวัน) วิศวกรโยธาชำนาญการพิเศษ (วช.)
วิศวกร ตรวจแบบ	[Signature]	(นายมารุต ชาวสวน) วิศวกรโยธาชำนาญการพิเศษ (วช.)
ตรวจทาน	[Signature]	(นายสุชากร ทองทัย) หัวหน้าฝ่ายออกแบบ
เห็นชอบ	[Signature]	(นายประยุทธ์ สุนเกษม) ผู้อำนวยการส่วนควบคุมการก่อสร้าง รักษาการในตำแหน่งหัวหน้าฝ่ายสำรวจ
เห็นชอบ	[Signature]	(นายประยุทธ์ สุนเกษม) ผู้อำนวยการส่วนควบคุมการก่อสร้าง
เห็นชอบ	[Signature]	(นายสุรศักดิ์ สมภักดี) ผู้อำนวยการสำนักช่าง
เห็นชอบ	[Signature]	(นางทิติยาพร เพชรประดับ) รองปลัดองค์การบริหารส่วนจังหวัด
เห็นชอบ	[Signature]	(นางสาววิภา ประชีพนาย) ปลัดองค์การบริหารส่วนจังหวัด
อนุมัติ	[Signature]	(นายธเนศ อดิเดช) รองนายกองค์การบริหารส่วนจังหวัด ปฏิบัติราชการแทน นายกองค์การบริหารส่วนจังหวัดสระบุรี
แบบแสดง		รูปตัดตามขวาง
มาตราส่วน		NO SCALE
วัน/เดือน/ปี		
แบบเลขที่		แผ่นที่ <u>06</u>

# โครงการก่อสร้างถนนลาดยาง

ถนนสาย สบ.ถ. 10922 หมู่ที่ 1 ต.หินซ้อ อ.แก่งคอย จ.สระบุรี

พร้อมติดตั้งไฟฟ้าแสงสว่างโซล่าเซลล์



องค์การบริหารส่วนจังหวัดสระบุรี

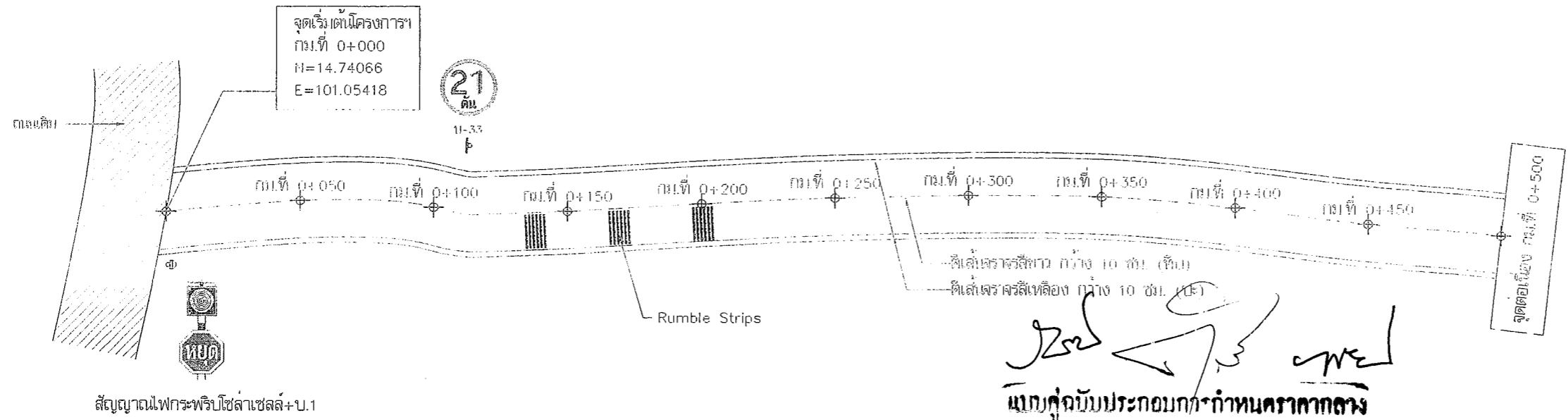

สัญญาณไฟกระพริบโซล่าเซลล์+บ.1

รูปแบบ

*[Handwritten signature]*  
**นายสุวิทย์ ประภคณาภิบาล**  
 วิศวกรควบคุมการก่อสร้าง

คณะกรรมการจัดทำแบบรูปรายการงานก่อสร้าง  
 ลงวันที่ ๑๖ ส.ค. ๒๕๖๗  
 จำนวนที่ ๑๐๒ / ๒๕๖๗

<i>[Signature]</i>	ประธานกรรมการ
<i>[Signature]</i>	กรรมการ
<i>[Signature]</i>	กรรมการ
<i>[Signature]</i>	กรรมการ
<i>[Signature]</i>	กรรมการ

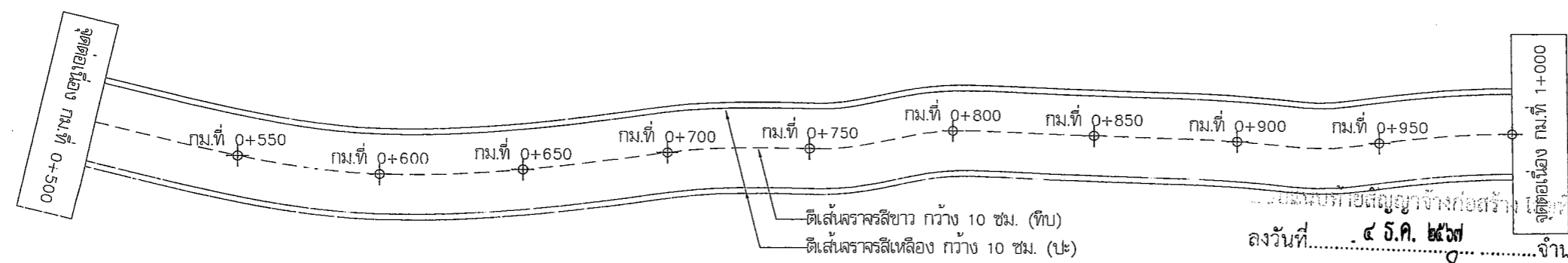

รูปแบบ

ลงวันที่ ๕ ส.ค. ๒๕๖๗ จำนวน ๒๘ หน้า  
 (ลงชื่อ) *[Signature]* ผู้ว่าจ้าง  
 (ลงชื่อ) *[Signature]* ผู้รับจ้าง  
 (ลงชื่อ) *[Signature]* พยาน  
 (ลงชื่อ) *[Signature]* พยาน

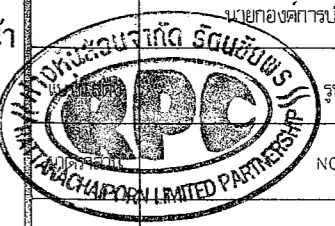

โครงการ		ก่อสร้างถนนลาดยาง ถนนสาย สบ.ถ. 10922 หมู่ที่ 1 ต.หินซ้อ อ.แก่งคอย จ.สระบุรี พร้อมติดตั้งไฟฟ้าแสงสว่างโซล่าเซลล์
ชื่อแบบ	<i>[Signature]</i>	(นายสุวิทย์ ประภคณาภิบาล) ผู้ช่วยนายช่างเขียนแบบ
สำรวจ	<i>[Signature]</i>	(นายพรชัย เข้มแข็งวัน) วิศวกรโยธาชำนาญการพิเศษ (วช.)
ออกแบบ	<i>[Signature]</i>	(นายพรชัย เข้มแข็งวัน) วิศวกรโยธาชำนาญการพิเศษ (วช.)
วิศวกร ควบคุม	<i>[Signature]</i>	(นายมารุต ชาวสวน) วิศวกรโยธาชำนาญการพิเศษ (วช.)
ตรวจสอบ	<i>[Signature]</i>	(นายสุชาติกร ทองเที่ยง) หัวหน้าฝ่ายออกแบบ
ตรวจสอบ	<i>[Signature]</i>	(นายประยุทธ์ สุขเกษม) ผู้อำนวยการส่วนควบคุมการก่อสร้าง รักษาการในตำแหน่งหัวหน้าฝ่ายสำรวจ
ตรวจสอบ	<i>[Signature]</i>	(นายประยุทธ์ สุขเกษม) ผู้อำนวยการส่วนควบคุมการก่อสร้าง
เห็นชอบ	<i>[Signature]</i>	(นายสุรศักดิ์ สมภักดี) ผู้อำนวยการสำนักช่าง
เห็นชอบ	<i>[Signature]</i>	(นางกัญญาพร เพชรประดับ) รองปลัดองค์การบริหารส่วนจังหวัด
เห็นชอบ	<i>[Signature]</i>	(นางสาวนิภา ประชีพนาย) ปลัดองค์การบริหารส่วนจังหวัด
อนุมัติ	<i>[Signature]</i>	(นายธนากร อุดมสัมปตนะ) รองนายกองค์การบริหารส่วนจังหวัด ปฏิบัติราชการแทน นายกองค์การบริหารส่วนจังหวัดสระบุรี
รูปแปลน		NO SCALE
วัน/เดือน/ปี		
แผ่น	แผ่นที่	07

โครงการก่อสร้างถนนลาดยาง

ถนนสาย สป.ถ. 10922 หมู่ที่ 1 ต.หินซ้อน อ.แก่งคอย จ.สระบุรี

พร้อมติดตั้งไฟฟ้าแสงสว่างโซล่าเซลล์

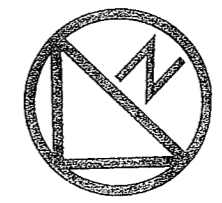

องค์การบริหารส่วนจังหวัดสระบุรี

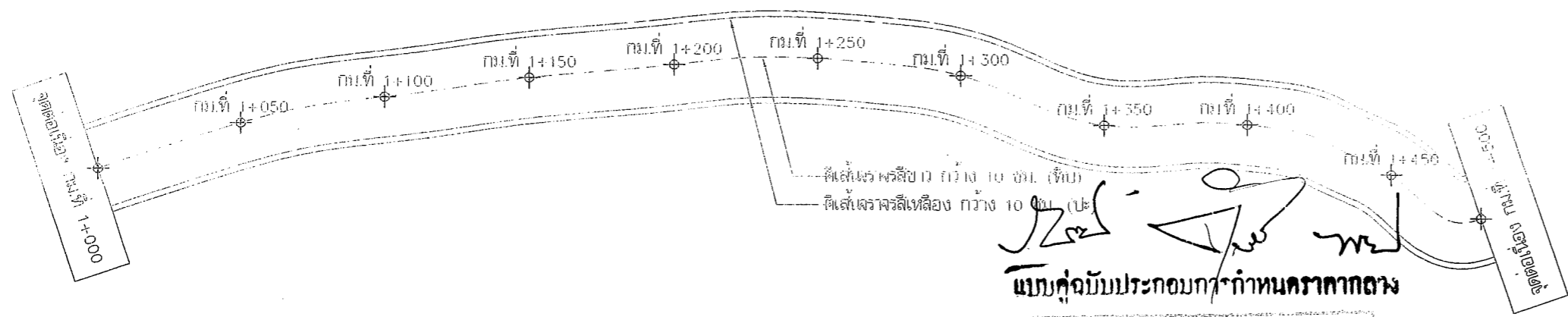

รูปแปลน

แบบคู่ฉบับประกอบกำหนดครากากถน

คณะกรรมการจัดทำแบบรายการงานก่อสร้าง  
 ตามคำสั่ง อบจ.สบ. 2079, 2967  
 ลงวันที่ 16 ต.ค. 67  
 แบบแปลนเลขที่ 102/2567

ประธานกรรมการ  
 กรรมการ  
 กรรมการ  
 กรรมการ  
 กรรมการ

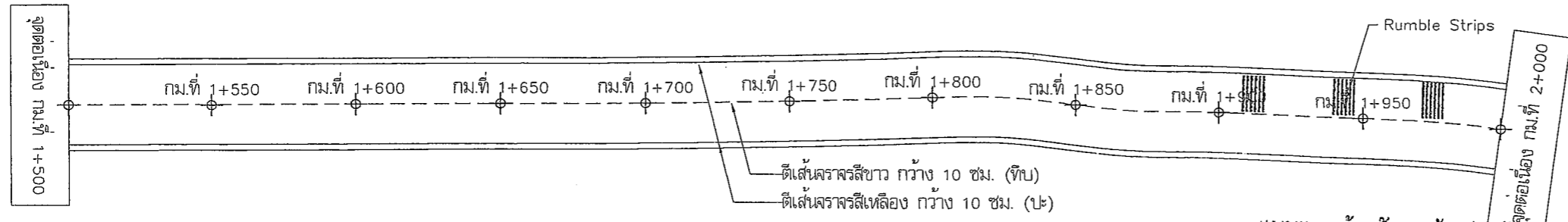
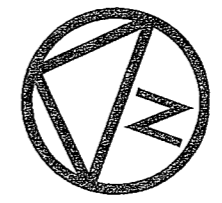

รูปแปลน

แบบแนบท้ายสัญญาจ้างก่อสร้างวันที่ ๑๖ ธ.ค. ๖๖  
 ลงวันที่ ..... จำนวน ๐๔ หน้า

(ลงชื่อ) ..... ผู้ว่าจ้าง  
 (ลงชื่อ) ..... ผู้รับจ้าง  
 (ลงชื่อ) ..... พยาน  
 (ลงชื่อ) ..... พยาน

เขียนแบบ		(นายอลงกรณ์ นาคปรีชา) ผู้ช่วยนายช่างเขียนแบบ
สำรวจ		(นายพรชัย แก้วบังวัน) วิศวกรโยธาชำนาญการพิเศษ (วช.)
ออกแบบ		(นายพรชัย แก้วบังวัน) วิศวกรโยธาชำนาญการพิเศษ (วช.)
วิศวกร ตรวจแบบ		(นายภรุต ช่างสวน) วิศวกรโยธาชำนาญการพิเศษ (วช.)
ตรวจสอบ		(นายสุชากร ทองพยับ) หัวหน้าฝ่ายออกแบบ
ตรวจสอบ		(นายประยัตต์ สุขเกษม) ผู้อำนวยการส่วนควบคุมการก่อสร้าง จัดการในตำแหน่งหัวหน้าฝ่ายสำรวจ
ตรวจทาน		(นายประยัตต์ สุขเกษม) ผู้อำนวยการส่วนควบคุมการก่อสร้าง
เห็นชอบ		(นายสุรศักดิ์ สัมภักดี) ผู้อำนวยการสำนักช่าง
เห็นชอบ		(นางจิตติยาพร เพชรประดับ) รองปลัดองค์การบริหารส่วนจังหวัด
เห็นชอบ		(นางสาวนิภา ประชีพฉาย) ปลัดองค์การบริหารส่วนจังหวัด

อนุมัติ  
 (นายธนาภฤต อัดตะลิมปูณณะ)  
 รองนายกองค์การบริหารส่วนจังหวัด ปฏิบัติราชการแทน  
 นายกองค์การบริหารส่วนจังหวัดสระบุรี





โครงการก่อสร้างถนนลาดยาง

ถนนสาย สป.ถ. 10922 หมู่ที่ 1 ต.หินซ้อน อ.แก่งคอย จ.สระบุรี  
พร้อมติดตั้งไฟฟ้าแสงสว่างโซล่าเซลล์

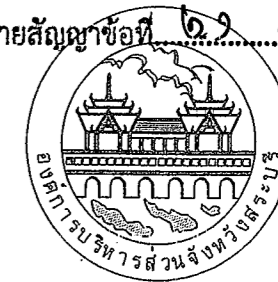
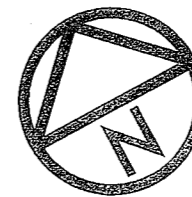

องค์การบริหารส่วนจังหวัดสระบุรี

โครงการ  
ก่อสร้างถนนลาดยาง  
ถนนสาย สป.ถ. 10922 หมู่ที่ 1 ต.หินซ้อน อ.แก่งคอย จ.สระบุรี  
พร้อมติดตั้งไฟฟ้าแสงสว่างโซล่าเซลล์

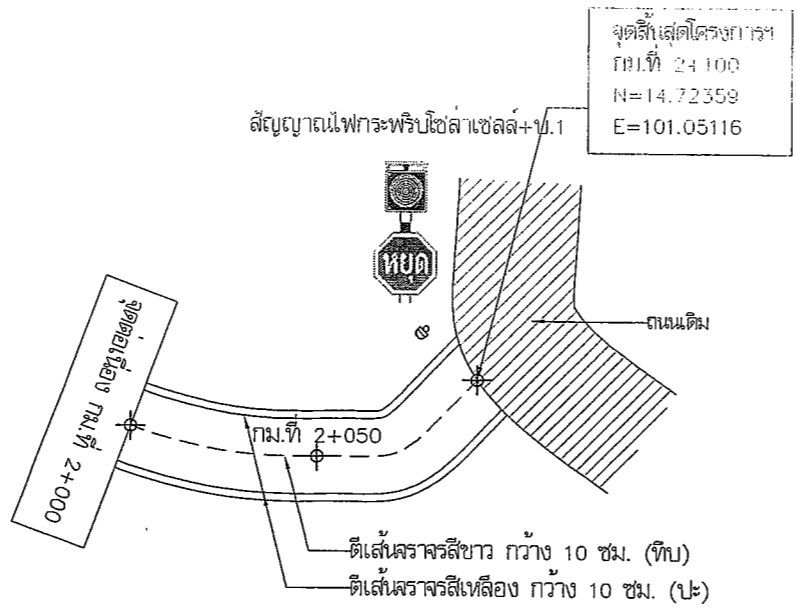

*[Handwritten Signature]*  
แบบคู่ฉบับประกอบการกำหนดราคากลาง

รูปแบบแปลน

คณะกรรมการจัดทำแบบบรรยายการงานก่อสร้าง  
นางคำสั่ง ออบจ.สบ. 2019 / 2567  
ลงวันที่ 16 ส.ค. 67  
แบบแปลนเลขที่ 1021 2567

*[Signature]* ประธานกรรมการ  
*[Signature]* กรรมการ  
*[Signature]* กรรมการ

แบบแนบท้ายสัญญาจ้างก่อสร้าง เลขที่ ๑๖ / ๒๕๖๖  
ลงวันที่ ๕ ส.ค. ๒๕๖๗ จำนวน ๒๔ หน้า

(ลงชื่อ).....ผู้ว่าจ้าง  
(ลงชื่อ).....ผู้รับจ้าง  
(ลงชื่อ).....พยาน  
(ลงชื่อ).....พยาน

เขียนแบบ	<i>[Signature]</i>	(นายอลงกรณ์ นาคปรีชา) ผู้อำนวยการช่างเขียนแบบ
สำรวจ	<i>[Signature]</i>	(นายพรชัย แก้วบังวัน) วิศวกรโยธาชำนาญการพิเศษ (วช.)
ออกแบบ	<i>[Signature]</i>	(นายพรชัย แก้วบังวัน) วิศวกรโยธาชำนาญการพิเศษ (วช.)
วิศวกร ตรวจแบบ	<i>[Signature]</i>	(นายมารุต ช่างสวน) วิศวกรโยธาชำนาญการพิเศษ (วช.)
ตรวจสอบ	<i>[Signature]</i>	(นายสุชากร ทองท้อย) หัวหน้าฝ่ายออกแบบ
ตรวจสอบ	<i>[Signature]</i>	(นายประหยัด สุขเกษม) ผู้อำนวยการส่วนควบคุมการก่อสร้าง รักษาการในตำแหน่งหัวหน้าฝ่ายสำรวจ
ตรวจทาน	<i>[Signature]</i>	(นายประหยัด สุขเกษม) ผู้อำนวยการส่วนควบคุมการก่อสร้าง
เห็นชอบ	<i>[Signature]</i>	(นายสุรศักดิ์ สมภักดี) ผู้อำนวยการสำนักช่าง
เห็นชอบ	<i>[Signature]</i>	(นางทิติยาพร เพชรประดับ) รองปลัดองค์การบริหารส่วนจังหวัด
เห็นชอบ	<i>[Signature]</i>	(นางสาวนิมา ประชีพฉาย) ปลัดองค์การบริหารส่วนจังหวัด

อนุมัติ  
*[Signature]*  
(นายธนภุต อัดตะสัมปตนะ)  
รองนายกองค์การบริหารส่วนจังหวัด บัญชีบริหารการแทน  
นายกองค์การบริหารส่วนจังหวัดสระบุรี

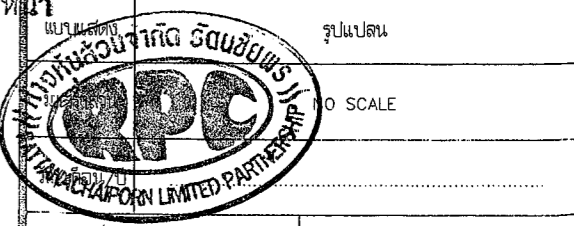

แบบแปลน  
แผ่นที่ 09

# รายการประกอบแบบไฟฟ้าแสงสว่างโซล่าเซลล์

คุณลักษณะและรายละเอียด

ด้านไฟฟ้า อิเล็กทรอนิกส์ และวิศวกรรม : ครุภัณฑ์ไฟฟ้า อิเล็กทรอนิกส์ และวิศวกรรม

รหัส : 07020037

ชื่อสามัญของผลงานนวัตกรรมไทย : ชุดเสาไฟถนนโคมไฟแอลอีดีพลังงานแสงอาทิตย์แบบประกอบ  
ในชุดเดียวกัน (Integrated Solar Cell LED Streetlight with Pole)

ชื่อทางการค้าของผลงานนวัตกรรมไทย : ชุดเสาไฟถนนโคมไฟแอลอีดีพลังงานแสงอาทิตย์แบบประกอบ  
ในชุดเดียวกัน (Integrated Solar Cell LED Streetlight with Pole)

หน่วยงานที่พัฒนา : บริษัท เรเซอร์การไฟฟ้า (ประเทศไทย) จำกัด

บริษัทผู้รับการถ่ายทอด :

ผู้จำหน่าย : บริษัท เรเซอร์การไฟฟ้า (ประเทศไทย) จำกัด

ผู้แทนจำหน่าย :

1. บริษัท เศรษฐกิจค้าปลีก จำกัด
2. บริษัท นีโอ ทราฟฟิค เอ็นจิเนียริ่ง จำกัด
3. ห้างหุ้นส่วนจำกัด อีชอป 99
4. ห้างหุ้นส่วนจำกัด มงคล (9898)
5. บริษัท อาคเนย์ทราฟฟิค จำกัด
6. บริษัท โซลติฟพลังงาน จำกัด
7. ห้างหุ้นส่วนจำกัด อริษฐ์ 2009
8. ห้างหุ้นส่วนจำกัด พีเค.กรุ๊ป58
9. บริษัท ทริบี พลาสติก จำกัด
10. บริษัท เอสซีซี สपोर्ट จำกัด
11. ห้างหุ้นส่วนจำกัด ค่าเชิอนแก้ววิศวกรรม
12. ห้างหุ้นส่วนจำกัด เพชรสมวงศ์การโยธา
13. บริษัท ป๊อปปี้ คอนสตรัคชั่น จำกัด
14. ห้างหุ้นส่วนจำกัด ไทยวิจิตรวิศวกรรม
15. ห้างหุ้นส่วนจำกัด บอเจริญวิศวกรรมก่อสร้าง
16. ห้างหุ้นส่วนจำกัด สิวาลย์โซลาร์เรอูยง

หน่วยงาน บริษัท หรือผู้ยื่นบัญชีนวัตกรรมไทย : บริษัท เรเซอร์การไฟฟ้า (ประเทศไทย) จำกัด

ช่วงเวลาที่ยื่นทะเบียน : ตุลาคม 2566 - ธันวาคม 2571 (5 ปี 2 เดือน)

คุณสมบัตินวัตกรรม :

ชุดเสาไฟถนนโคมไฟแอลอีดีพลังงานแสงอาทิตย์แบบประกอบในชุดเดียวกัน ถูกออกแบบพัฒนาให้ การส่องสว่างถนนได้ตามหลักเกณฑ์ของมาตรฐาน มอก. 2954-2562 หน่วยรวมของผลิตภัณฑ์ประกอบด้วย 3 ส่วนหลัก ได้แก่ เสาไฟเหล็ก ชุดโคมไฟถนนแอลอีดีพลังงานแสงอาทิตย์ และชุดฐานรากเหล็กแบบหลายเข็ม ที่ออกแบบลักษณะมุมเข็ม ให้สามารถติดตั้งในพื้นที่ราบปกติ และพื้นที่ลาดชันได้สะดวกโดยไม่ต้องใช้เครื่องจักรใหญ่ ได้แก่ รถขุด รถเจาะ อีกทั้งชุดฐานรากเหล็กแบบหลายเข็มนยังสามารถติดตั้งบนไหล่ทางลาดเอียงได้สะดวก ไม่จำเป็นต้องปรับผิวไหล่ทางให้ได้ แนวระดับแต่ยังคงมีความมั่นคงแข็งแรงผ่านการทดสอบด้วยแรงผลักรวมถึงหลักเกณฑ์ทดสอบตามกฎกระทรวงฉบับที่ 6 ออกตามความในพระราชบัญญัติควบคุมอาคาร พ.ศ. 2522

คุณลักษณะเฉพาะ

รุ่น KELL1-16008

ชุดเสาไฟถนนและฐานรากเหล็กหลายเข็ม

1. เสาไฟเหล็กใช้วัสดุคุณภาพสูงตามมาตรฐาน มอก. 1479-2558 ชุดเคลือบผิวป้องกันสนิมแบบ Hot-Dip galvanized ความสูงเสา 8 เมตร (±5 เซนติเมตร)

2. สามารถยกเสาขึ้น/ลง ได้ง่ายเพื่อการติดตั้งและการบำรุงรักษา ด้วยการใส่สลักเกลียวร่วมกัน ที่แม่เหล็กเจาะรู ซึ่งเชื่อมติดอยู่ที่ฐานเสาไฟถนนและแม่ฐานราก เป็นลักษณะบานพับขึ้น/ลง ซึ่งสามารถติดตั้งโคมไฟและอุปกรณ์ที่หน้าทึบรวมมาถึง 45 กิโลกรัมได้
3. ฐานรากเหล็กหลายเข็ม ขนาดความยาว 1.5 เมตร จำนวน 4 ต้นต่อชุด ใช้วัสดุคุณภาพสูงมาตรฐาน มอก. 1479-2558 ชุดเคลือบผิวป้องกันสนิมแบบ Hot-Dip galvanized ทั้งชุด
- ชุดโคมไฟถนนหลอดแอลอีดีพลังงานแสงอาทิตย์ แบบประกอบในชุดเดียวกัน รุ่น RCS0S60L-165CW50
4. ขนาดชุดโคมไฟถนน ไม่รวมข้อต่อติดตั้ง กว้าง 583 มิลลิเมตร (±15 มิลลิเมตร) / ยาว 1,415 มิลลิเมตร (±15 มิลลิเมตร) / ท่อ 60 มิลลิเมตร (±10 มิลลิเมตร) น้ำหนักโคมไฟทั้งชุดประมาณ 27 กิโลกรัม
5. ประกอบรวมกันด้วยแผงเซลล์แสงอาทิตย์ชนิด Monocrystalline ขนาด 150W ได้รับการรับรอง มาตรฐาน IEC61215-1:2016, IEC61215-2:2016, IEC61730-1:2016, IEC61730-2:2016, IEC61730-1:2018, IEC61730-2:2018
6. แบตเตอรี่ชนิด LiFePO4 ขนาด 12.8V ≥ 60Ahr เซลล์แบตเตอรี่ได้รับการรับรองมาตรฐาน IEC62619:2017
7. อุณหภูมิสีสัมพันธ์ (CCT) 5000K (4745K - 5311K) และค่าดัชนีความถูกต้องของสี (CRI) > 70
8. โคมไฟทำงาน 100% ให้กำลังไฟ 60 วัตต์ ±10% ค่าฟลักซ์ส่องสว่าง ≥ 10,300 ลูเมน ค่าประสิทธิภาพของดวงโคม ≥ 172 ลูเมนต่อวัตต์ และให้ค่าความส่องสว่างเฉลี่ย (Lav) ค่าความด้วยโปรแกรม Dialux evo อยู่ในเกณฑ์ M2 และได้ค่าความส่องสว่างเฉลี่ยผิวถนน (Eavg) 24.5 lux
9. โคมไฟทำงานประมาณ 46% ให้กำลังไฟ 28 วัตต์ ค่าฟลักซ์ส่องสว่างรวม ≥ 5,150 ลูเมน ค่าประสิทธิภาพของดวงโคม ≥ 185 ลูเมนต่อวัตต์ และให้ค่าความส่องสว่างเฉลี่ย (Lav) ค่าความด้วยโปรแกรม Dialux evo อยู่ในเกณฑ์ M4 และได้ค่าความส่องสว่างเฉลี่ยผิวถนน (Eavg) 12 lux
10. ชุดโคมไฟทำงานด้วยกำลังไฟฟ้า 100% นาน 3 ชม. และจะปรับหรืออัตโนมัติเมื่อกำลังไฟฟ้าประมาณ 46% ทำงานถึงสว่าง
11. อุปกรณ์ควบคุมการชาร์จพลังงานไฟฟ้า มีการป้องกันฝุ่น/กันน้ำ ระดับ IP67 กระแสไฟชาร์จสูงสุด 15A ชนิด MPPT ผ่านการทดสอบมาตรฐาน IEC61347-2-11:2001+AMD1:2017 และ IEC/EN 62509:2010, IEC/EN 62509:2011
12. ชุดโคมไฟผ่านการทดสอบการป้องกันฝุ่น/กันน้ำ ระดับ IP66 ตามมาตรฐาน IEC60529 จำนวน
13. ชุดโคมไฟผ่านการทดสอบ มาตรฐาน มอก. 1955-2551 หัวข้อ การแพร่สัญญาณรบกวนแม่เหล็กไฟฟ้า ที่แผ่กระจายเป็นคลื่น 30 MHz - 300 MHz

หมายเหตุ :

ข้อกำหนดในการติดตั้งผลิตภัณฑ์

1. ผู้ซื้อและผู้จำหน่ายจะต้องสำรวจพื้นที่ รวมถึงตกลงและยืนยันจุดติดตั้งร่วมกัน โดยผู้จำหน่ายจะทำการติดตั้ง ยืนยันจุดติดตั้งเป็นลายลักษณ์อักษรและให้ผู้มีอำนาจทั้งสองฝ่ายลงนามติด (ลงชื่อ) ทราบ
2. จุดติดตั้งต้องไม่มีสิ่งบดบังแสงแดด สำหรับการชาร์จเก็บพลังงาน เช่น ต้นไม้ อาคาร รังนก ป้ายทางจราจร ป้ายโฆษณา เป็นต้น หากพื้นที่จุดติดตั้งมีสิ่งบดบังที่ต้องแก้ไข ผู้จำหน่ายจะแจ้งหนังสือเป็นลายลักษณ์อักษรให้ผู้ซื้อทราบ เพื่อดำเนินการแก้ไขดังกล่าว โดยผู้ซื้อเป็นผู้รับผิดชอบค่าใช้จ่ายในการจัดการแก้ไขสิ่งบดบังแผงเซลล์แสงอาทิตย์ทั้งสิ้น หากผู้ซื้อไม่ดำเนินการแก้ไข และ/หรือ ยืนยันติดตั้งในจุดดังกล่าว จะถือว่าจุดติดตั้งนั้นไม่อยู่ในเงื่อนไขการรับประกัน และผู้จำหน่ายจะออกหนังสือเพื่อให้ผู้ซื้อยืนยันการติดตั้งจุดที่อยู่นอกเหนือเงื่อนไขการรับประกันและส่งมอบโดยผู้จำหน่ายของผู้ซื้อ

*[Signature]*  
แบบคู่กับประกอบกำหนดราคากลาง

แบบร่างสถาปัตย์ของผลงานนวัตกรรมไทย  
ฉบับร่าง ออกแบบ 20/10/2566  
จำนวนที่ 16 ส.ก. 67  
แบบแปลนเลขที่ 102/2566  
*[Signature]*  
ประธานกรรมการ  
กรรมการ  
กรรมการ  
กรรมการ



องค์การบริหารส่วนจังหวัดสระบุรี

โครงการ	ก่อสร้างถนนลาดยาง ถนนสาย สบ.บ. 10922 หมู่ที่ 1 ต.โพธิ์น้อย อ.แก่งคอย จ.สระบุรี พร้อมติดตั้งไฟฟ้าแสงสว่างโซล่าเซลล์	
เขียนแบบ	<i>[Signature]</i>	(นายอลงกรณ์ นาคบริชา) ผู้ช่วยช่างเขียนแบบ
สำรวจ	<i>[Signature]</i>	(นายพรชัย แก้วบังวัน) วิศวกรโยธาชำนาญการพิเศษ (วช.)
ออกแบบ	<i>[Signature]</i>	(นายพรชัย แก้วบังวัน) วิศวกรโยธาชำนาญการพิเศษ (วช.)
วิศวกร ตรวจแบบ	<i>[Signature]</i>	(นายมาตุต ชาญส่วน) วิศวกรโยธาชำนาญการพิเศษ (วช.)
ตรวจสอบ	<i>[Signature]</i>	(นายสุชาติ ทองไทย) หัวหน้าฝ่ายออกแบบ
ตรวจสอบ	<i>[Signature]</i>	(นายประยุทธ์ สุขเกษม) ผู้อำนวยการส่วนควบคุมการก่อสร้าง รักษาการในตำแหน่งหัวหน้าฝ่ายสำรวจ
ตรวจทาน	<i>[Signature]</i>	(นายประยุทธ์ สุขเกษม) ผู้อำนวยการส่วนควบคุมการก่อสร้าง
เห็นชอบ	<i>[Signature]</i>	(นายสุรศักดิ์ สมภักดี) ผู้อำนวยการสำนักช่าง
เห็นชอบ	<i>[Signature]</i>	(นางทิติยาพร เพชรประดับ) รองปลัดองค์การบริหารส่วนจังหวัด
ผู้ว่าฯ	<i>[Signature]</i>	(นางสาวนิภา ประชีพญา) ปลัดองค์การบริหารส่วนจังหวัด
ผู้รับจ้าง	<i>[Signature]</i>	<b>บริษัท รพีพร จำกัด</b> R.P.P. CO., LTD. (นายธนภฤต อิตตะสัมปยุตนะ) รองนายกองค์การบริหารส่วนจังหวัด ปฏิบัติราชการแทน นายกองค์การบริหารส่วนจังหวัดสระบุรี
แบบแสดง	รายการประกอบแบบไฟฟ้าแสงสว่างโซล่าเซลล์	
มาตราส่วน	NO SCALE	
วัน/เดือน/ปี		
แบบเลขที่	เลขที่ 10	



องค์การบริหารส่วนจังหวัดสระบุรี

โครงการ  
ก่อสร้างถนนลาดยาง  
ถนนสาย สบ.ถ. 10922 ชุดที่ 1 ต.หินซ้อน อ.แก่งคอย จ.สระบุรี  
พร้อมติดตั้งไฟฟ้าแสงสว่างโซล่าเซลล์



ชื่อแบบ	(นายจตุรนต์ นาคปรีชา) ผู้ช่วยช่างเขียนแบบ
สำรวจ	(นายพรชัย แก้วบังวัน) วิศวกรโยธาชำนาญการพิเศษ (วช.)
	(นายพรชัย แก้วบังวัน) วิศวกรโยธาชำนาญการพิเศษ (วช.)
	(นายเกรต ชาวสวน) วิศวกรโยธาชำนาญการพิเศษ (วช.)
ตรวจสอบ	(นายสุชากร ทองท้อย) หัวหน้าฝ่ายออกแบบ
ตรวจสอบ	(นายประยัต สุธเกษม) ผู้อำนวยการส่วนควบคุมการก่อสร้าง รักษาความมั่นคงทางคมนาคม
ตรวจสอบ	(นายประยัต สุธเกษม) ผู้อำนวยการส่วนควบคุมการก่อสร้าง
เห็นชอบ	(นายสุรศักดิ์ สมภักดี) ผู้อำนวยการสำนักช่าง
เห็นชอบ	(นายพิทยาพร เพชรประดับ) รองปลัดองค์การบริหารส่วนจังหวัด
เห็นชอบ	(นางสาวนิภา ประชีพฉาย) ปลัดองค์การบริหารส่วนจังหวัด
อนุมัติ	(นายธนภุต อัคระสัมปณณะ) รองนายกองค์การบริหารส่วนจังหวัด ปฏิบัติราชการแทน นายกองค์การบริหารส่วนจังหวัดสระบุรี
แบบแสดง	รายการประกอบแบบไฟฟ้าแสงสว่างโซล่าเซลล์
มาตราส่วน	NO SCALE
วัน/เดือน/ปี	

แบบแนบท้ายสัญญาจ้างก่อสร้าง เลขที่ ๕๑/๒๕๖๗  
ลงวันที่ ๕ ธ.ค. ๒๕๖๗ จำนวน ๒๗ หน้า  
(ลงชื่อ) ..... ผู้ว่าจ้าง  
(ลงชื่อ) ..... ผู้รับจ้าง  
(ลงชื่อ) ..... พยาน  
(ลงชื่อ) ..... พยาน

แบบคู่กับประกอบกา กำหนดราคากลาง

คณะกรรมการจัดทำแบบรายการงานก่อสร้าง  
ตามคำสั่ง อบจ.สบ. 207๓, 25๖๗  
ลงวันที่ 16 ธ.ค. ๖๗  
แบบแปลนเลขที่ 102/25๖๗  
ประธานกรรมการ  
กรรมการ  
กรรมการ  
กรรมการ

3. กรณีมีการเปลี่ยนแปลงจุดติดตั้งหลังจากที่มีการยืนยันจุดติดตั้งเป็นลายลักษณ์อักษรร่วมกันแล้ว ผู้ซื้อต้องเป็นผู้รับผิดชอบค่าใช้จ่ายที่ดำเนินการแล้วทั้งหมดก่อนการเปลี่ยนแปลง ได้แก่ ค่าดำเนินการ ค่าขนย้าย ค่าวัสดุ/อุปกรณ์ ค่าแรง รวมถึงค่าใช้จ่ายอื่น ๆ ที่เกิดขึ้นตามจริง

4. หลังจากผู้จำหน่ายส่งมอบงานแล้ว ผู้ซื้อเป็นผู้รับผิดชอบในดำเนินการที่เกี่ยวข้องกับผลิตภัณฑ์ ค่าใช้จ่ายและ/หรือ ค่าเสียหายที่เกิดขึ้นทั้งสิ้น ซึ่งอยู่นอกเหนือขอบเขตการรับประกันของผู้จำหน่าย อาทิเช่น อุบัติเหตุรถชน ต้นไม้ กิ่งไม้ ล้มทับ/หล่นใส่ผลิตภัณฑ์ ต้นไม้บดบังแผงเซลล์แสงอาทิตย์ กัญพืชปิด โจรกรรม ฯลฯ

เงื่อนไขการรับประกันผลิตภัณฑ์

- ผลิตภัณฑ์มีระยะเวลาการรับประกัน 2 ปี นับจากวันส่งมอบงานโดยรวมค่าใช้จ่ายในการเปลี่ยนและติดตั้งผลิตภัณฑ์ที่อยู่ในเงื่อนไขการรับประกัน
- ผู้จำหน่ายรับประกันความเสียหายซึ่งเกิดจากความบกพร่องของสินค้าจากการใช้งานตามปกติ หรือ วัสดุเสียหายซึ่งเกิดจากความบกพร่องจากมาตรฐานการผลิต
- ผู้จำหน่ายไม่รับประกันการชำรุดเสียหายที่เกิดจากการใช้งานผลิตภัณฑ์ที่ไม่ถูกต้อง หรือผู้หนึ่งผู้ใดเจตนาทำให้สินค้าเสียหาย หรือผู้หนึ่งผู้ใดที่ไม่ได้รับมอบหมายจากผู้จำหน่าย เข้าดำเนินการกระทำจนเป็นเหตุให้ผลิตภัณฑ์เสียหายหรือเสียหายจากภัยธรรมชาติ หรืออุบัติเหตุ เช่น รถเฉี่ยวชน กิ่งไม้หัก เป็นต้น

การบริการหลังการขาย

- ผู้ซื้อสามารถติดต่อรับบริการได้ที่ บริษัท เรเซอร์การไฟฟ้า (ประเทศไทย) จำกัด
- กรณีการแจ้งซ่อมบำรุง ให้ผู้ซื้อทำหนังสือแจ้งซ่อมมายังผู้จำหน่ายโดยระบุเลขจุดติดตั้ง ภาพถ่ายช่วงกลางวัน และกลางคืนของจุดนั้น ๆ และชื่อและเบอร์โทรศัพท์สำหรับติดต่อกลับ โดยผู้จำหน่ายจะรับแจ้งซ่อมบำรุงเมื่อได้รับข้อมูลครบถ้วนแล้ว

หมายเหตุ : ประกาศขึ้นบัญชีนวัตกรรมไทย ฉบับเพิ่มเติม ตุลาคม 2566 (มีผู้แทนจำหน่าย 23 ราย)

- ในบัญชีนวัตกรรมไทย ฉบับเพิ่มเติม เมษายน 2567แก้ไขรายละเอียด ดังนี้
  - แก้ไขคุณลักษณะเฉพาะข้อ 6. แบตเตอรี่ จาก ขนาด 12.8V 60Ahr เป็น ขนาด 12.8V ≥ 60Ahr
  - แก้ไขหมายเหตุเงื่อนไขการรับประกันผลิตภัณฑ์ จาก ระยะเวลาประกัน 1 ปี เป็น ระยะเวลาประกัน 2 ปี
  - เพิ่มผู้แทนจำหน่าย จำนวน 3 ราย
  - ยกเลิกผู้แทนจำหน่าย 10 ราย

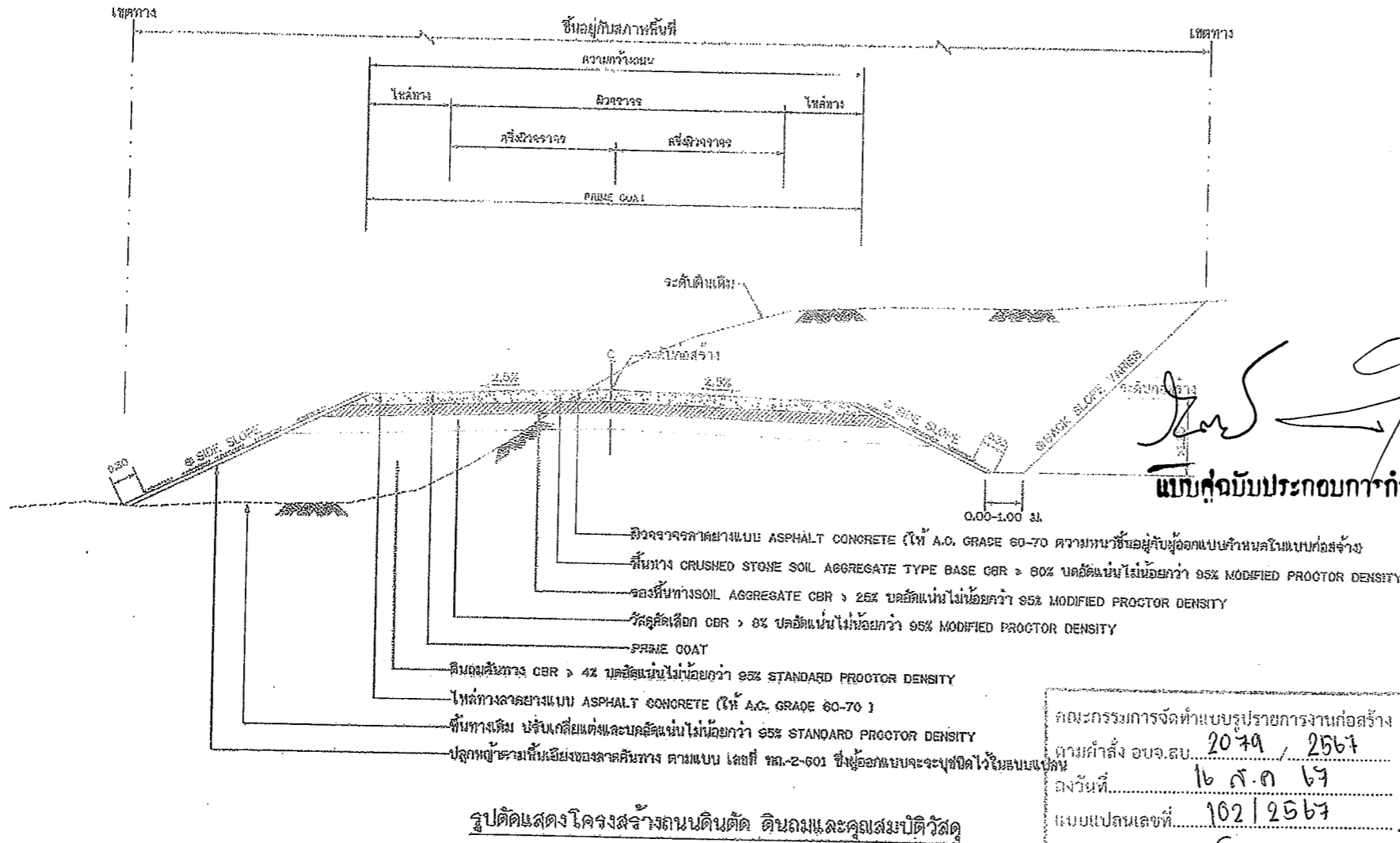

แบบคำนวณประกอบการกำหนดราคากลาง

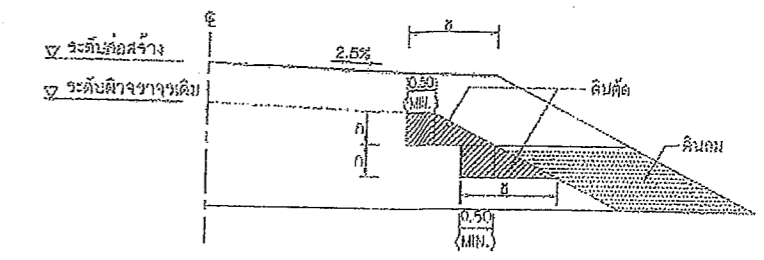

รูปตัดขวางค้ำข้างแสดงชั้นวางบนถนนเดิม  
แบบคำนวณท้ายสัญญาจ้างก่อสร้าง เลขที่ ๕๑ / ๒๕๖๓  
งานตัด ไม้แฉก (ถมดินถม) งานตัดหินถม งานตัดหินแข็ง และงานตัดดิน  
ลงวันที่ ๕ ต.ค. ๒๕๖๓ จำนวน ๒๔ หน้า  
(ลงชื่อ) ..... ผู้ว่าจ้าง  
(ลงชื่อ) .....  
(ลงชื่อ) .....  
แบบขยายรายละเอียดทาง ..... พยาน



ถนนผิวจราจรแบบ ASPHALT CONCRETE  
ตารางแนะนำการออกแบบความหนาของชั้นโครงสร้างทาง(ระยะเวลาการออกแบบ 7 ปี)

ดินเดิมหรือดินค้ำข้างเดิม ( CBR )	ชั้น ASPHALT CONCRETE (ชั้นเดิม)	ปริมาณจราจร (รถบรรทุก)	วัสดุเคลือบ (เมตร)	วัสดุรองพื้นทาง (เมตร)	วัสดุพื้นทาง (เมตร)
4%	4	< 500	-	0.20	0.20
	4	501 - 1000	0.20	0.20	0.20
	5	1001 - 1500	0.20	0.20	0.20
6%	4	501 - 1000	0.10	0.20	0.20
	5	1001 - 1500	0.10	0.20	0.20
	5	1501 - 2000	0.10	0.25	0.25
8%	4	501 - 1000	-	0.20	0.20
	5	1001 - 1500	-	0.20	0.20
	5	1501 - 2000	-	0.25	0.25

ตารางแนะนำการออกแบบความหนาของชั้นโครงสร้างทาง(ระยะเวลาการออกแบบ 10 ปี)

ดินเดิมหรือดินค้ำข้างเดิม ( CBR )	ชั้น ASPHALT CONCRETE (ชั้นเดิม)	ปริมาณจราจร (รถบรรทุก)	วัสดุเคลือบ (เมตร)	วัสดุรองพื้นทาง (เมตร)	วัสดุพื้นทาง (เมตร)
4%	5	< 1000	0.20	0.25	0.20
	6	2000 - 3000	0.20	0.25	0.25
	8	2001 - 3000	0.20	0.25	0.25
	10	3001 - 4000	0.20	0.25	0.25
6%	5	< 1000	0.10	0.25	0.20
	6	2000 - 3000	0.10	0.25	0.25
	8	2001 - 3000	0.10	0.25	0.25
	10	3001 - 4000	0.10	0.25	0.25
8%	5	< 1000	-	0.25	0.20
	6	2000 - 3000	-	0.25	0.25
	8	2001 - 3000	-	0.25	0.25
	10	3001 - 4000	-	0.25	0.25

(นายพรชัย แก้วบังวัน)  
วิศวกรโยธาชำนาญการพิเศษ

แบบมาตรฐานทาง  
สำหรับองค์การปกครองส่วนท้องถิ่น

แบบผิวจราจรแอสฟัลต์คอนกรีต (ASPHALT CONCRETE)

แบบเลขที่ ทล-2-303      แผนที่ 23

คณะกรรมการจัดทำแบบรายการงานก่อสร้าง  
ตามคำสั่ง อบจ.สบ. 2079 / 2567  
ลงวันที่ ๒ ต.ค. ๖๗  
แบบแปลนเลขที่ 102/2567

ประธานกรรมการ  
กรรมการ  
กรรมการ  
กรรมการ

รายการประกอบแบบ

1. คุณสมบัติวัสดุ นอกเหนือจากที่ระบุในแบบให้เป็นไปตามมาตรฐานงานทางหลวงท้องถิ่น มพช.201 มี มทป.231 และหาใน ส่วนที่เกี่ยวกับค่าของค่าอื่น
2. จำนวนชั้นบนที่สมควรน้อยที่ขึ้นอยู่กับความสูงของดินทางเดิม
3. ส่วน 'ก' ให้อยู่ในดุลยพินิจของวิศวกรจราจร
4. ส่วน 'ข' กว้างหรือแคบขึ้นอยู่กับความสามารถทำงานได้
5. วิธีการกำหนดเป็น เมตร นอกจากจะระบุเป็นอย่างอื่น
6. ความหนาของผิวจราจรลาดยางแบบ ASPHALT CONCRETE ผู้ออกแบบจะเป็นผู้กำหนดในแบบก่อสร้างแต่ละสายทาง และควรหนาไม่น้อยกว่า 0.04 ม.

หมายเหตุ

1. กรณีสภาพดินเดิมค่า CBR < 4% ต้องออกแบบโครงสร้างชั้นทางเป็นพิเศษ
2. วัสดุที่ใช้ทำชั้นทางจะต้องมีค่า CBR ไม่น้อยกว่าค่าของชั้นเดิมและไม่น้อยกว่า 4 %
3. จำนวนชั้นจราจรทุก 2.5 ตัน (รถ 10 ล้อ 3 เหล็ก)
4. ความหนาของชั้นโครงสร้างทาง ผู้ออกแบบจะต้องเป็นผู้กำหนดในแบบก่อสร้างแต่ละสายทาง
5. แบบถนนผิวจราจรแบบ ASPHALT CONCRETE ปรับปรุงจากแบบเลขที่ ทล-๕-๓๐๓/๖๕ แก้ไขครั้งที่ 1 ของกรมทางหลวง

ตารางแสดงค่าลาดชันด้านหลัง (BACK SLOPE)

และค่าลาดชันด้านข้าง (SIDE SLOPE)

ความสูงของลาดชัน ( เมตร )	ดิน		หิน		ดินแข็ง	
	ตัด	ถม	ตัด	ถม	ตัด	ถม
0.00 - 3.00	2:1	2:1	1:1	1.5:1	0.25:1	1:1

- ยึดจำนวนในตารางเป็นแนวราบ : แนวตั้ง
- ในกรณีที่การถมหรือการตัด สูงกว่า 3.00 เมตร ให้ใช้ตามรูปตัดมาตรฐาน
- ขวางที่ถมสูง หรือ ตัดลึกมาก ตามแบบ ทล-๕-501
- ๑) ถ้าไม่กำหนดเป็นอย่างอื่นใช้แบบรูปตัดตามขวาง
- ๒) BACK SLOPE และ SIDE SLOPE ให้ใช้ค่าตามตารางนี้

ประเภทป้ายบังคับ (บ)

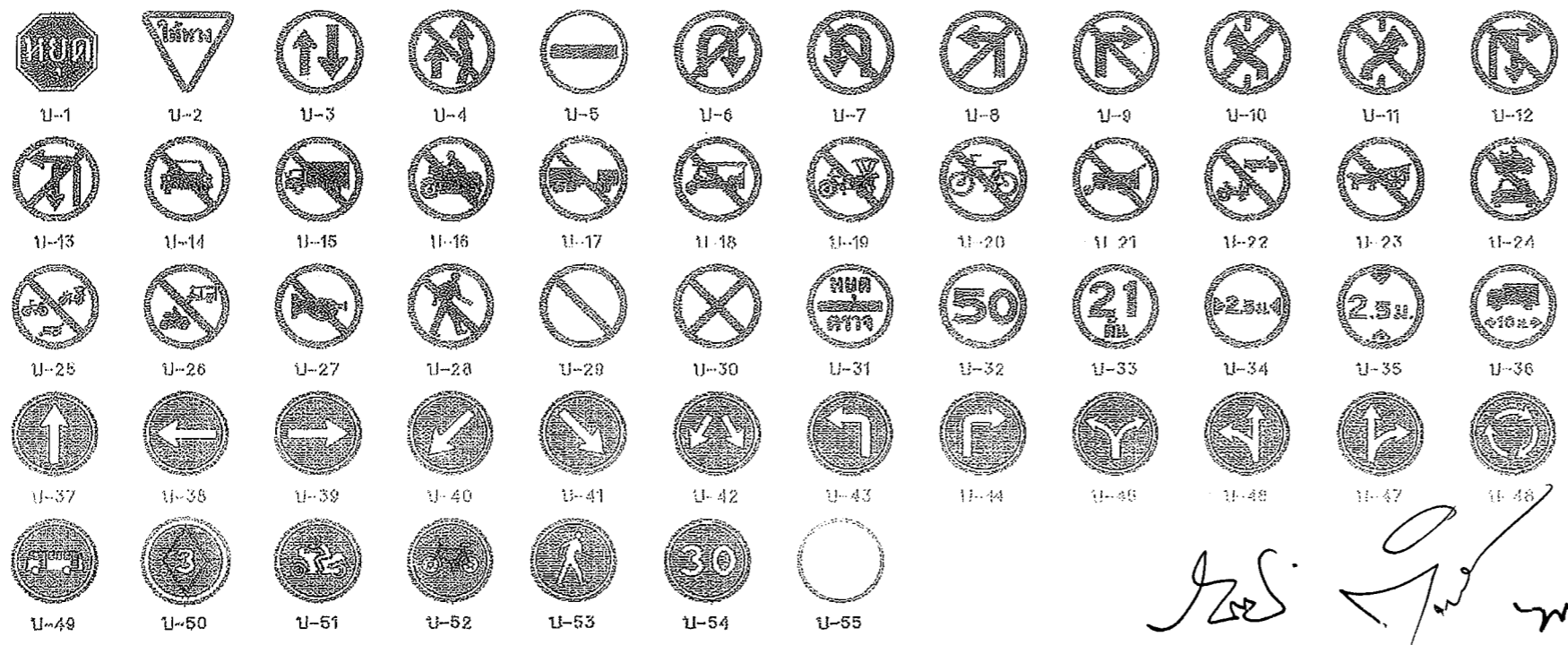

ประเภทป้ายเตือน (บ)

ลำดับที่	ชื่อเครื่องหมาย	รหัส
1	หยุด	บ-1
2	ให้ทาง	บ-2
3	ให้รถสวนทางก่อน	บ-3
4	ห้ามแซง	บ-4
5	ห้ามขวา	บ-5
6	ห้ามกลับรถไปทางขวา	บ-6
7	ห้ามกลับรถไปทางซ้าย	บ-7
8	ห้ามเลี้ยวซ้าย	บ-8
9	ห้ามเลี้ยวขวา	บ-9
10	ห้ามเปลี่ยนช่องเดินรถไปทางซ้าย	บ-10
11	ห้ามเปลี่ยนช่องเดินรถไปทางขวา	บ-11
12	ห้ามเลี้ยวขวาหรือกลับรถ	บ-12
13	ห้ามเลี้ยวซ้ายหรือกลับรถ	บ-13
14	ห้ามรถยนต์	บ-14
15	ห้ามรถบรรทุก	บ-15
16	ห้ามรถจักรยานยนต์	บ-16
17	ห้ามรถจักรยาน	บ-17
18	ห้ามรถจักรยานยนต์	บ-18
19	ห้ามรถจักรยานยนต์	บ-19
20	ห้ามรถจักรยานยนต์	บ-20
21	ห้ามรถจักรยานยนต์	บ-21
22	ห้ามรถจักรยานยนต์	บ-22
23	ห้ามรถจักรยานยนต์	บ-23
24	ห้ามรถจักรยานยนต์	บ-24
25	ห้ามรถจักรยานยนต์	บ-25
26	ห้ามรถจักรยานยนต์	บ-26
27	ห้ามรถจักรยานยนต์	บ-27
28	ห้ามรถจักรยานยนต์	บ-28
29	ห้ามรถจักรยานยนต์	บ-29
30	ห้ามรถจักรยานยนต์	บ-30
31	ห้ามรถจักรยานยนต์	บ-31
32	ห้ามรถจักรยานยนต์	บ-32
33	ห้ามรถจักรยานยนต์	บ-33
34	ห้ามรถจักรยานยนต์	บ-34
35	ห้ามรถจักรยานยนต์	บ-35
36	ห้ามรถจักรยานยนต์	บ-36
37	ห้ามรถจักรยานยนต์	บ-37
38	ห้ามรถจักรยานยนต์	บ-38
39	ห้ามรถจักรยานยนต์	บ-39
40	ห้ามรถจักรยานยนต์	บ-40
41	ห้ามรถจักรยานยนต์	บ-41
42	ห้ามรถจักรยานยนต์	บ-42
43	ห้ามรถจักรยานยนต์	บ-43
44	ห้ามรถจักรยานยนต์	บ-44
45	ห้ามรถจักรยานยนต์	บ-45
46	ห้ามรถจักรยานยนต์	บ-46
47	ห้ามรถจักรยานยนต์	บ-47
48	ห้ามรถจักรยานยนต์	บ-48
49	ห้ามรถจักรยานยนต์	บ-49
50	ห้ามรถจักรยานยนต์	บ-50
51	ห้ามรถจักรยานยนต์	บ-51
52	ห้ามรถจักรยานยนต์	บ-52
53	ห้ามรถจักรยานยนต์	บ-53
54	ห้ามรถจักรยานยนต์	บ-54
55	ห้ามรถจักรยานยนต์	บ-55

ประเภทป้ายเตือน (ต)

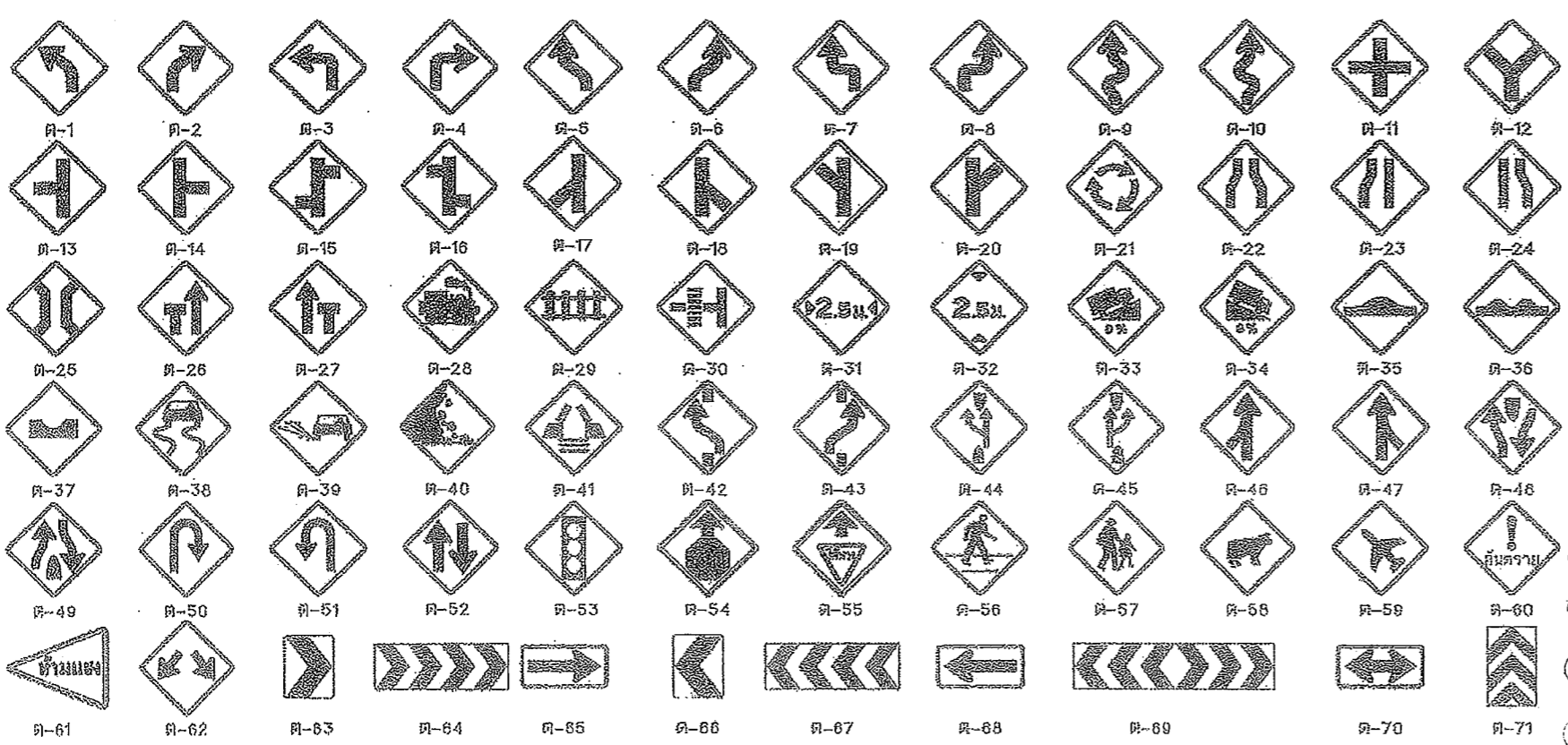

แบบคู่กับประกอบกำหนดครุฑกาศ

ประเภทป้ายเตือน (ต)

ลำดับที่	ชื่อเครื่องหมาย	รหัส
1-10	ทางโค้งขวา	ต-1 ถึง ต-10
11-20	ทางแยกสามทาง	ต-11 ถึง ต-20
21	วงเวียนข้างหน้า	ต-21
22	ทางแคบข้างหน้า	ต-22
23	ทางแคบด้านซ้าย	ต-23
24	ทางแคบด้านขวา	ต-24
25	สะพานแคบ	ต-25
26	ช่องจราจรปิดด้านซ้าย	ต-26
27	ช่องจราจรปิดด้านขวา	ต-27
28	ทางข้ามรถไฟไม่มีได้รังกั้นทาง	ต-28
29	ทางข้ามรถไฟมีได้รังกั้นทาง	ต-29
30	ทางข้ามรถไฟมีได้รังกั้นทาง	ต-30
31	ทางแคบ	ต-31
32	ทางลาดชัน	ต-32
33	ทางชันลาดชัน	ต-33
34	ทางลาดชัน	ต-34
35	เตือนรถบรรทุก	ต-35
36	เตือนรถจักรยานยนต์	ต-36
37	เตือนรถจักรยานยนต์	ต-37
38	เตือนรถจักรยานยนต์	ต-38
39	เตือนรถจักรยานยนต์	ต-39
40	เตือนรถจักรยานยนต์	ต-40
41	เตือนรถจักรยานยนต์	ต-41
42-43	ให้เปลี่ยนช่องจราจร	ต-42 ถึง ต-43
44	ออกทางซ้าย	ต-44
45	เข้าทางหลัก	ต-45
46-47	ทางร่วม	ต-46 ถึง ต-47
48	ทางแยกทางม้า	ต-48
49	สิ้นสุดทางม้า	ต-49
50-51	จุดกลับรถ	ต-50 ถึง ต-51
52	ทางเดินรถสองทาง	ต-52
53	สัญญาณจราจร	ต-53
54	หยุดข้างหน้า	ต-54
55	ให้ทางข้างหน้า	ต-55
56	ระวังรถสวนหน้า	ต-56
57	ระวังรถสวนหน้า	ต-57
58	ระวังรถสวนหน้า	ต-58
59	ระวังรถสวนหน้า	ต-59
60	ระวังรถสวนหน้า	ต-60
61	ระวังรถสวนหน้า	ต-61
62-73	เตือนแบ่งทางข้างหน้า	ต-62 ถึง ต-73
74	สลักถนน	ต-74
75	ทางแยก	ต-75
76	ป้ายเตือนความเร็ว	ต-76
77	ป้ายเตือนความเร็ว	ต-77
78	ป้ายเตือนความเร็ว	ต-78

หมายเหตุ - การเลือกใช้ขนาดของป้ายจราจร

ขนาดป้ายจราจร	ประเภททาง	ความเร็ว (กม./ชม.)
1	สำหรับทางหลวงท้องถิ่น ขนาดเล็ก ตรอก ซอย หรือถนนในชุมชน	35
2	สำหรับทางหลวงท้องถิ่น และ ทางหลวงพิเศษ	60
3	สำหรับทางหลวงท้องถิ่น จำนวนจราจร ไม่เกิน 4 ช่องจราจร	75
4	สำหรับทางหลวงท้องถิ่น ที่ีจราจรตั้งแต่ 4 ช่องจราจรขึ้นไป	90

แบบแปลนเลขที่... 108/2563

วันที่... ๒๕๖๓

ผู้รับจ้าง... *[Signature]*

ผู้ว่าจ้าง... *[Signature]*

บริษัท **RPC** (RATANA-GAIFORN LIMITED PARTNERSHIP)

สำหรับองค์กรปกครองส่วนท้องถิ่น

แผนเลขที่ ทบ-๕-๑๐๑

แผ่นที่ ๕๐



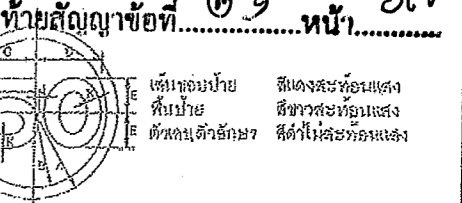
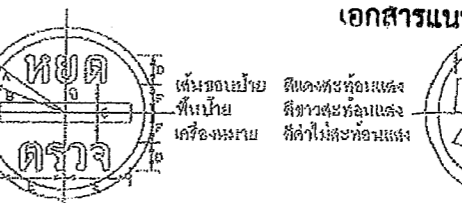
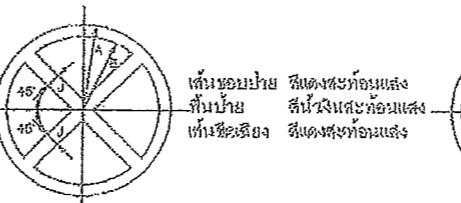
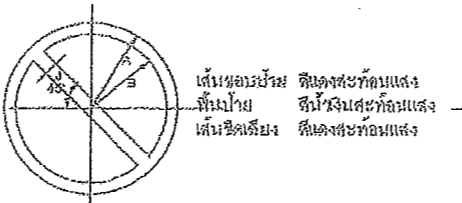

Table 1127: Wind direction data with columns A-J and rows 1-4.

Table 1128: Wind direction data with columns A-J and rows 1-4.

Table 1129: Wind direction data with columns A-J and rows 1-4.

Table 1130: Wind direction data with columns A-J and rows 1-4.

Table 1131: Wind direction data with columns A-J and rows 1-4.

Table 1132: Wind direction data with columns A-J and rows 1-4.

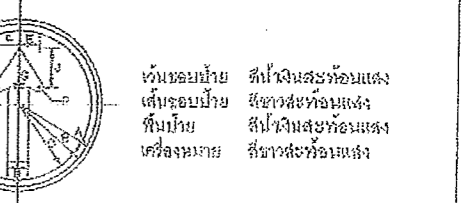
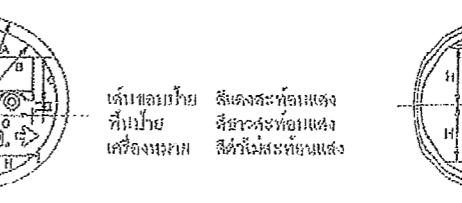
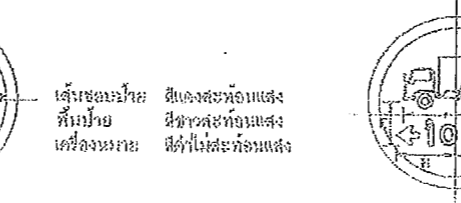
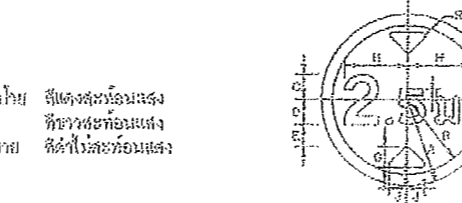
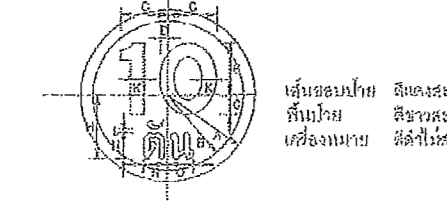

Table 1133: Wind direction data with columns A-O and rows 1-4.

Table 1134: Wind direction data with columns A-O and rows 1-4.

Table 1135: Wind direction data with columns A-O and rows 1-4.

Table 1136: Wind direction data with columns A-O and rows 1-4.

Table 1137: Wind direction data with columns A-O and rows 1-4.

Table 1138: Wind direction data with columns A-O and rows 1-4.

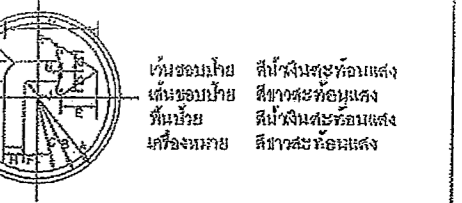
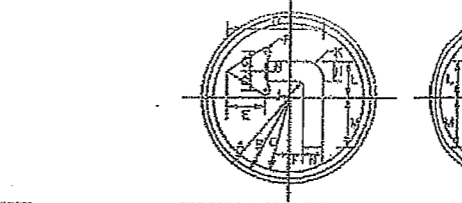
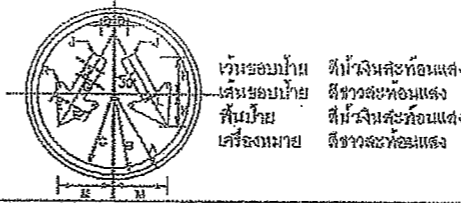
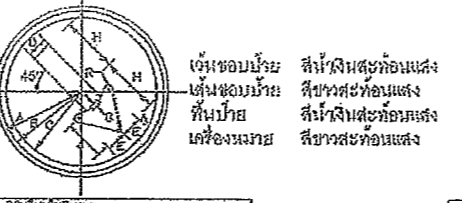
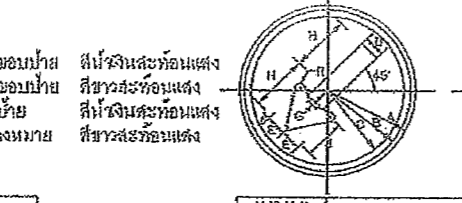
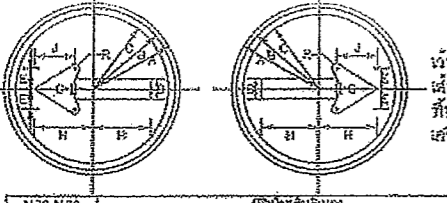

Table 1139: Wind direction data with columns A-R and rows 1-4.

Table 1140: Wind direction data with columns A-R and rows 1-4.

Table 1141: Wind direction data with columns A-R and rows 1-4.

Table 1142: Wind direction data with columns A-R and rows 1-4.

Table 1143: Wind direction data with columns A-R and rows 1-4.

Table 1144: Wind direction data with columns A-R and rows 1-4.

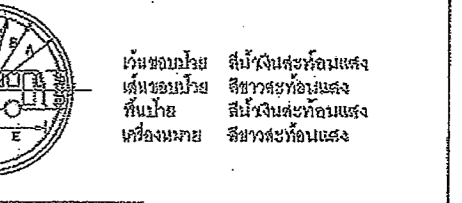
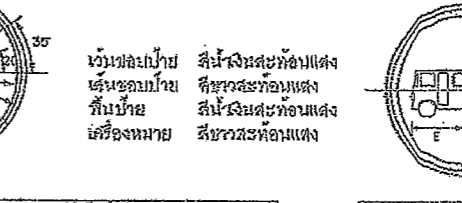
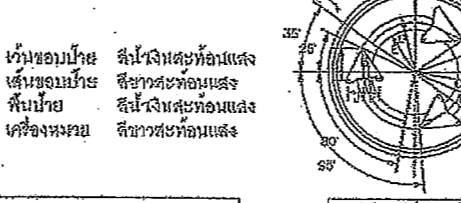
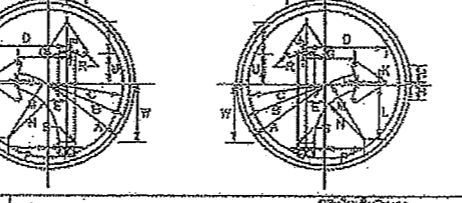
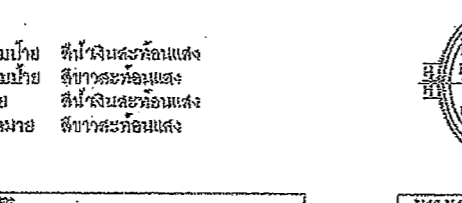
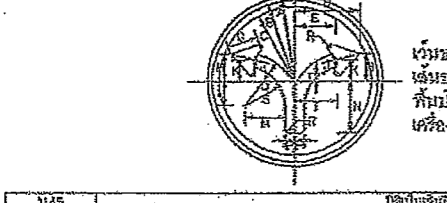

Table 1145: Wind direction data with columns A-Y and rows 1-4.

Table 1146: Wind direction data with columns A-Y and rows 1-4.

Table 1147: Wind direction data with columns A-Y and rows 1-4.

Table 1148: Wind direction data with columns A-Y and rows 1-4.

Table 1149: Wind direction data with columns A-Y and rows 1-4.

Table 1150: Wind direction data with columns A-Y and rows 1-4.

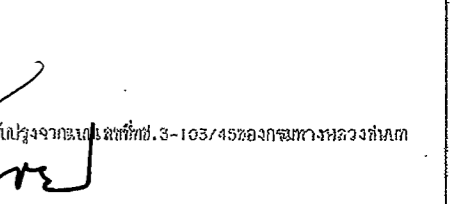
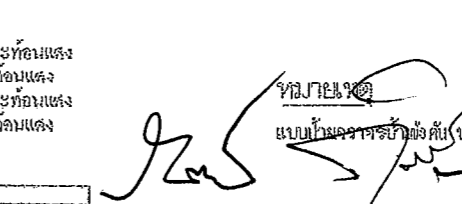
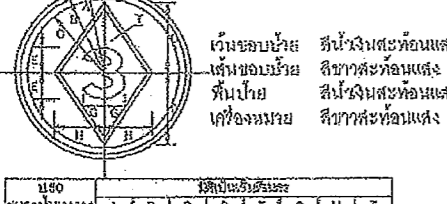

Table 1151: Wind direction data with columns A-T and rows 1-4.

Table 1152: Wind direction data with columns A-T and rows 1-4.

Table 1153: Wind direction data with columns A-T and rows 1-4.

Table 1154: Wind direction data with columns A-T and rows 1-4.

Table 1155: Wind direction data with columns A-T and rows 1-4.

Table 1156: Wind direction data with columns A-T and rows 1-4.

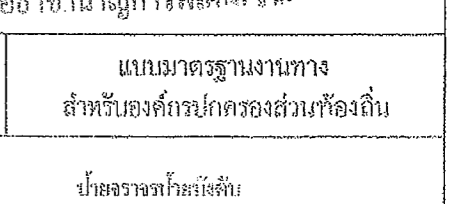
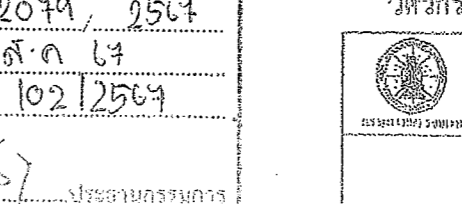
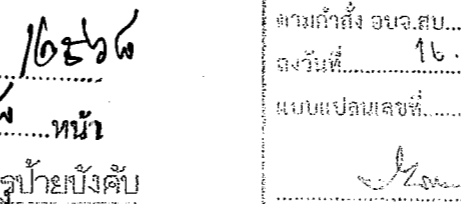
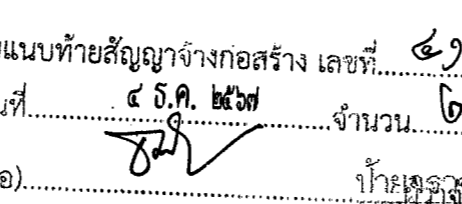
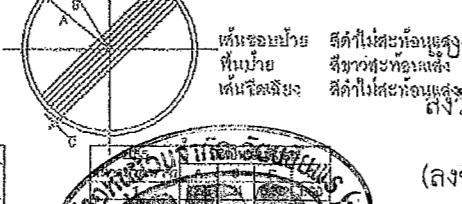
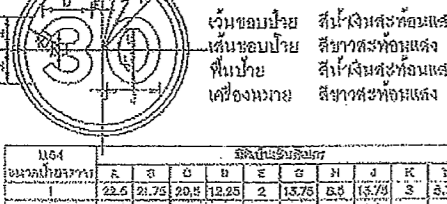

Table 1157: Wind direction data with columns A-T and rows 1-4.

Table 1158: Wind direction data with columns A-T and rows 1-4.

Table 1159: Wind direction data with columns A-T and rows 1-4.

Table 1160: Wind direction data with columns A-T and rows 1-4.

Table 1161: Wind direction data with columns A-T and rows 1-4.

Table 1162: Wind direction data with columns A-T and rows 1-4.

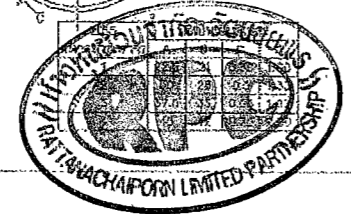

แนบท้ายสัญญาจ้างก่อสร้าง เลขที่ ๕๑/๒๕๖๔ จำนวน ๒๖ หน้า
(ลงชื่อ) ... ผู้รับจ้าง
(ลงชื่อ) ... พยาน
(ลงชื่อ) ...

คณะกรรมการจัดแบบบูรณาการงานก่อสร้าง
ตามคำสั่ง อบจ.สบ. 2079, 2564
ลงวันที่ 16. ต.ค. 64
แบบแปลนเลขที่ 102/2564
ประธานกรรมการ
กรรมการ

Official stamp and signature area with text:
นายพรชัย แก้วนึ่งวัน
วิศวกรโยธาชำนาญการพิเศษ(รศ.)
แบบมาตรฐานงานทาง
สำหรับองค์การปกครองส่วนท้องถิ่น
ป้ายจราจรที่จังหวัด...

Architectural drawings of a building floor plan, showing room layouts, corridors, and structural elements. Each drawing is accompanied by a detailed table of dimensions and area calculations. The tables include columns for various rooms and sections, with numerical values for length, width, and area. Descriptive text in Thai is provided for each drawing, explaining the dimensions and components shown.

นายประจักษ์ คุ้มบัวเตียน บริษัทจากแบบ เลขที่ ๒-104/45ของกองช่างหลวงชั้น ๒

แบบคำนวณประกอบกำหนดราคาที่ดิน

แบบแนบท้ายสัญญาจ้างก่อสร้าง เลขที่ ๕๑/๒๕๖๑  
ลงวันที่ ๕ ธ.ค. ๒๕๖๑ จำนวน ๑๖ หน้า

(ลงชื่อ) ..... ผู้ว่าจ้าง  
(ลงชื่อ) ..... ผู้รับจ้าง  
(ลงชื่อ) ..... พยาน  
(ลงชื่อ) ..... พยาน

คณะกรรมการจัดทำแบบรายการงานก่อสร้าง  
ตามคำสั่ง อบจ.ส.บ. 20/19, 2561  
ฉบับที่ 16 ธ.ค. 61  
แบบแปลนเลขที่ 102/2561

Official stamp of the Chachoengsao Provincial Public Works Office. The stamp includes the office name in Thai, the project name, and a reference number.

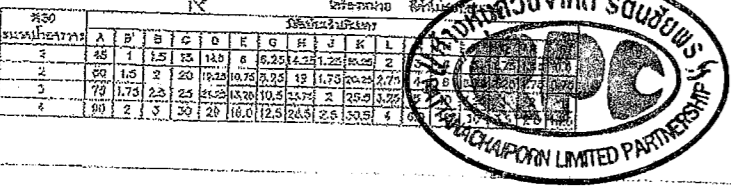







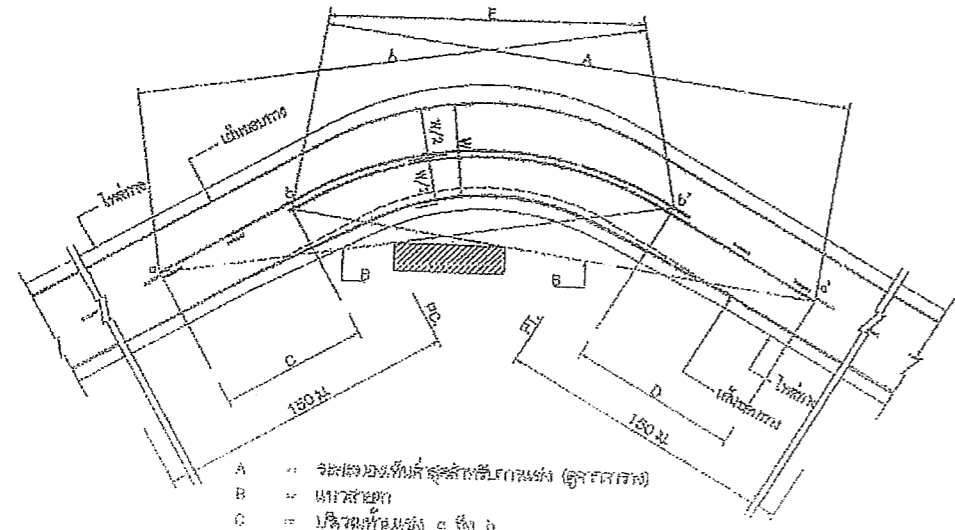

- A = ระยะของพื้นที่คู่คี่กับแกน (ดูจากตาราง)
- B = แนวเส้นผ่าศูนย์กลาง
- C = ปริมาตรของช่อง a ถึง b
- D = ปริมาตรของช่อง a' ถึง b'
- 0.0' = จุดศูนย์กลางของปริมาตรทั้งหมด
- 0.0.b' = จุดศูนย์กลางของปริมาตรทั้งหมด
- E = เส้นที่ขนานกับเส้นโค้ง

การขึ้นโครงคานบริเวณโค้งงาน

ตาราง : ระยะทางของพื้นที่คู่คี่ สำหรับการขึ้นโครงคานโค้งงาน

ความกว้างคาน (ม./ซม.)	ระยะของพื้นที่คู่คี่กับแกน (ม.)
50	70
60	80
70	90
80	100
90	110
100	120

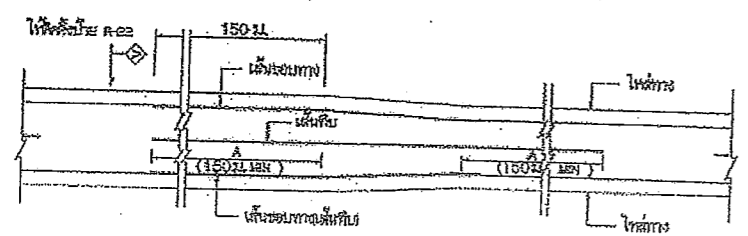

การขึ้นโครงคาน กรณีความกว้างของช่องจากรากจรดจรด

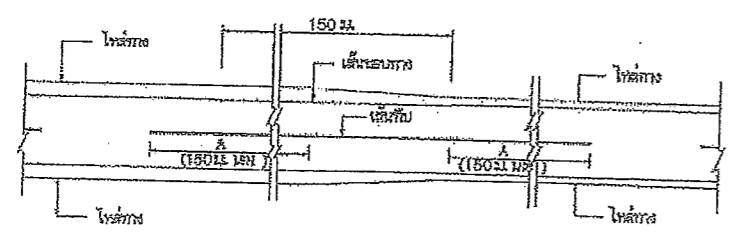

การขึ้นโครงคาน กรณีความกว้างของโหล้งทางจรดจรด

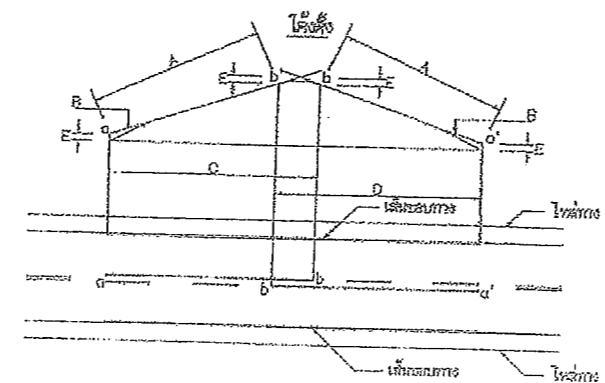

- A = ระยะของพื้นที่คู่คี่กับแกน (ดูจากตาราง)
- B = แนวเส้นผ่าศูนย์กลาง
- C = ปริมาตรของช่อง a ถึง b
- D = ปริมาตรของช่อง a' ถึง b'
- E = 1.50 ม.
- 0.0' = จุดศูนย์กลางของปริมาตรทั้งหมด
- 0.0.b' = จุดศูนย์กลางของปริมาตรทั้งหมด

การขึ้นโครงคานบริเวณโค้งงาน

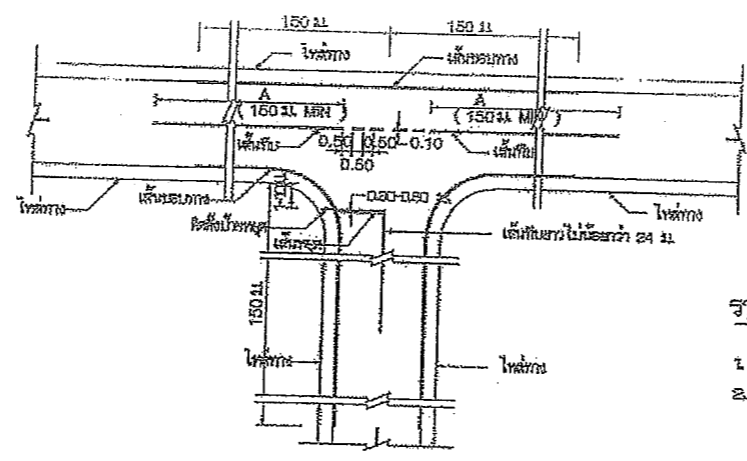

การขึ้นโครงคานทางแยก

ขนาดของระยะคู่คี่ของคานจรดจรดบริเวณ

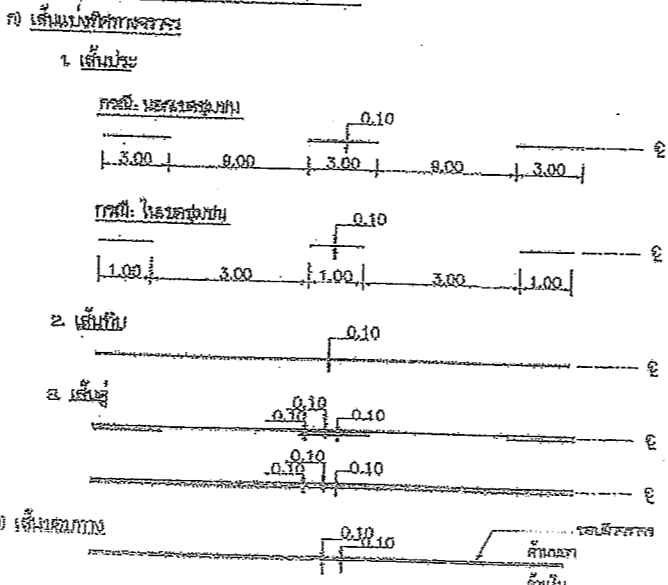

กรณีความกว้างสะพานมากกว่าความกว้างจากรากจรด

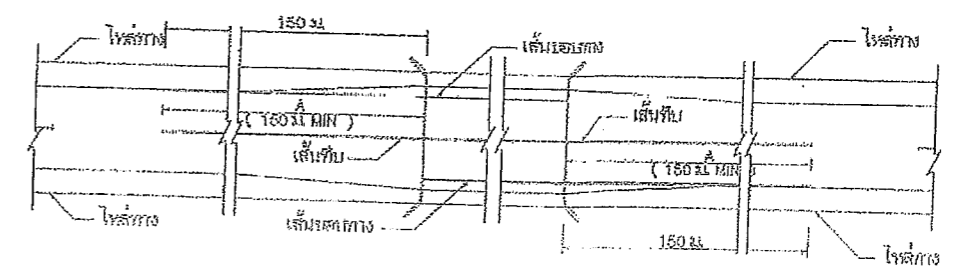

กรณีความกว้างสะพานน้อยกว่าความกว้างจากรากจรด

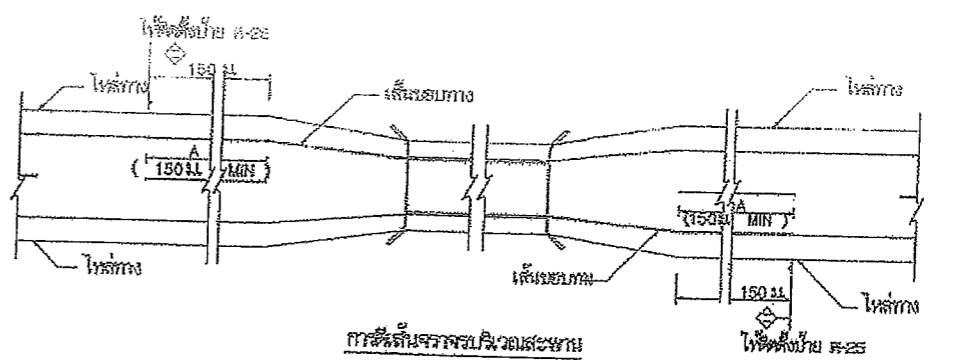

รายการประกอบแบบ

1. วัสดุต่างๆ มีหน่วยเป็นเมตรยกเว้นเป็นอย่างอื่น
2. เส้นแบ่งทิศทางจราจร ใช้เส้นสีเหลือง ขนาดกว้าง 10 ซม. ที่เส้นครึ่งกลางผิวทางลาดลอนทาง
  - 2.1 เส้นประเป็นเส้นสีเหลืองแบ่งทิศทางของจราจรในลักษณะทาง 2 ช่องจราจรในทิศทางเดียวในทิศทางตรงกันข้ามใช้เส้นสีเหลืองขนาด ความยาว และลักษณะของเส้นแบ่งทิศทางจราจรดังนี้
    - ทางหลวงชนบทและทางหลวงชนบท เสริมยาว 8 ม. เว้นช่อง 9 ม.
    - ทางหลวงในเขตชุมชน เสริมยาว 1 ม. เว้นช่อง 8 ม.
  - 2.2 เส้นทับสีขาว เป็นเส้นสีเหลือง ใช้เป็นเส้นแบ่งทิศทางจราจรในบริเวณที่ห้ามรถไม่ให้แซงที่ 2 ช่องจราจรที่ผิวทางลาดลอนทางโดยมีลักษณะเส้นสีเหลือง ทิวทัศน์เส้นแบ่งทิศทางจราจรเสริมยาวกับเส้นสีเหลืองไม่น้อยกว่า 24 ม.
  - 2.3 เส้นคู่สีขาว เป็นเส้นสีเหลือง ใช้เป็นเส้นแบ่งทิศทางจราจรในบริเวณที่ห้ามรถไม่ให้แซงที่ 2 ช่องจราจรที่ผิวทางลาดลอนทางโดยมีลักษณะเส้นสีเหลือง ทิวทัศน์เส้นแบ่งทิศทางจราจรเสริมยาวกับเส้นสีเหลืองไม่น้อยกว่า 24 ม.
  - 2.4 การขึ้นโครงคานของ บริเวณทางโค้งงานและทางโค้งงานให้อยู่ในจุดศูนย์กลางของวงกลมของคาน
  - 2.5 กรณีที่ผิวจราจรกว้าง 5 ม. หรือน้อยกว่าไม่มีโหล้งทาง ให้ขึ้นโครงคานแบ่งทิศทางจราจรให้ชัดเจนบริเวณที่เป็นรูปทรงแหล่งคาน 1 บริเวณคานฝั่ง และ 2 บริเวณคานฝั่งตรงข้าม และภายในโหล้งที่ขึ้นโครงคานได้กว้าง 30 ซม. ระยะ 30 เมตรจนถึงป้ายหยุดและบริเวณที่ขึ้นโครงคาน
3. เสริมขอบทาง ให้ใช้เส้นทับเส้นขาว กว้าง ๓ ซม. ที่ 2 ข้าง คอรอบแนว
4. ลีทาสมาติจราจรที่ใช้สีเรียบทั้งหมด ( แคลสติก , แอสฟัลต์คอนกรีต , คอนกรีตเสริมเหล็ก ) ให้ใช้สีเหลืองไม่ทาสติก ตาม มอก. ๘๑๒ ทุกาไม่น้อยกว่า ๓ มม.

แบบเครื่องหนักจราจรแบบสีขาว (สีเส้นจราจร) ปรับปรุงจากแบบเลขที่ กท-๓-109/๖๓ (แก้ไขครั้งที่ 1.) ของกรมทางหลวงชนบท

แบบแนบท้ายสัญญาจ้างก่อสร้าง เลขที่ ๒๑/๒๕๖๓  
 ลงวันที่ ๕ ธ.ค. ๒๕๖๓ จำนวน ๐๘  
 (ลงชื่อ) ..... ผู้ว่าจ้าง  
 (ลงชื่อ) ..... ผู้รับจ้าง  
 (ลงชื่อ) ..... พยาน  
 (ลงชื่อ) ..... พยาน

แบบคู่ฉบับประกอบกา กำหนดราคากลาง

วันที่ 16 ธ.ค. ๖๓

ปีงบประมาณ 2564

ปีบัญชี 2564

102/2564

ประธานกรรมการ  
 กรรมการ  
 กรรมการ  
 กรรมการ

แบบมาตรฐานงานทาง

กรมทางหลวงชนบท

บริษัท รพช จำกัด (มหาชน)

RPCC

เลขที่ ๕๑

แผ่นที่ ๕๑

ข้อกำหนดการติดตั้งจราจรด้วยสีจราจร (Traffic Point) และวัสดุเทอร์โมพลาสติก (Thermoplastic) ให้ดำเนินการดังต่อไปนี้

- วิธีดำเนินการจัดทำ
  - การเตรียมผิวทาง : ผิวจราจรที่ทำการติดตั้งหรือเครื่องหมายจราจรต้องสะอาดและแห้ง ต้องไม่ทำบนผิวทางที่สกปรก มีฝุ่นจับ หรือสิ่งแปลกปลอมอื่นใด และไม่ลงทับไปบนวัสดุจราจรเดิมที่ชำรุด การลงวัสดุรองพื้น ต้องใช้วิธีห่มเพื่อให้วัสดุติดแน่นกับผิวจราจรพอสมควร โดยไม่ก่อให้เกิดการเสื่อมและเปลี่ยนสีเดิม วัสดุรองพื้นดังกล่าวต้องสอดคล้องกับผิวจราจรที่จะทำการรวมทั้งปริมาณจะต้องเหมาะสม ทั้งนี้ต้องได้รับความเห็นชอบจากผู้ว่าจ้างก่อน ในกรณีที่ผิวจราจรเดิมไม่อยู่ในแนวหรือรูปแบบที่ถูกต้องกับเครื่องหมายจราจรที่จะทำขึ้นใหม่ ผู้รับจ้างมีหน้าที่รับผิดชอบในการลบเครื่องหมายจราจรเดิมออกโดยใช้เครื่องจักรกล
  - ในกรณีที่ติดตั้งจราจรหรือเครื่องหมายจราจรบนผิวทางที่ก่อสร้างใหม่ให้ดำเนินการภายหลังการก่อสร้างผิวทางแล้วเสร็จไม่น้อยกว่า 1 สัปดาห์
  - การเตรียมวัสดุเทอร์โมพลาสติก : เพื่อป้องกันมิให้ลิดเคียนหรือเกิดการแตกบวมเปื่อยของเทอร์โมพลาสติกเนื่องจากให้ความร้อนสูงเกินกว่าผู้ผลิตกำหนดไว้ ต้องใช้วัสดุเทอร์โมพลาสติกในเพียงพอกับความร้อนในลำดับที่มีการการอยู่ตลอดเวลาและจะต้องไม่มีความร้อนสูงกว่าที่ผู้ผลิตกำหนดไว้ไม่ว่าจะโดยวิธีใดก็ตามแล้วจะต้องใช้เจ้าหน้าที่ที่มีหน้าที่รับผิดชอบในการควบคุมอุณหภูมิของวัสดุเทอร์โมพลาสติกที่นำมาใช้ไม่เกิน 6 ชั่วโมงในหนึ่งวัน
  - การเตรียมเครื่องมือ : ต้องใช้เครื่องมือ เครื่องจักรกล และอุปกรณ์ต่างๆ ตามลักษณะของวัสดุที่ใช้กำหนด ปริมาณของวัสดุต้องอยู่ในกระสอบห่อหุ้มที่ผู้ผลิตกำหนดไว้เพื่อป้องกันการเสียหาย
- ข้อกำหนดคุณสมบัติ
  - สีจราจร (Traffic Point) หมายถึง สีจราจรที่ใช้ในการจัดทำเครื่องหมายจราจรโดยวิธีห่ม เป็นผลิตภัณฑ์ที่ทำในประเทศไทย ซึ่งแสดงเครื่องหมายมาตรฐานผลิตภัณฑ์อุตสาหกรรม มอก 415 สีจราจร ชนิดที่ 2
  - วัสดุเทอร์โมพลาสติก (Thermoplastic) หมายถึง วัสดุเทอร์โมพลาสติกที่ใช้ในการจัดทำเครื่องหมายจราจรโดยวิธีห่ม วัสดุหรือพลาสติก เริ่มผลิตภัณฑ์ที่ทำในประเทศไทย ซึ่งแสดงเครื่องหมายมาตรฐานผลิตภัณฑ์อุตสาหกรรม มอก 542 วัสดุเทอร์โมพลาสติก ระดับ 1 ที่มีคุณสมบัติและอัตราส่วนของลูกแก้วในส่วนผสมไม่น้อยกว่า 20% โดยน้ำหนักรวมทั้งใช้โรยบนเส้นเทอร์โมพลาสติก สะท้อนแสงในอัตราส่วน 400-500 กรัมต่อตารางเมตร
  - ลูกแก้ว (Glass Beads) ที่ใช้กับวัสดุห่มเครื่องหมายจราจรบนผิวทางเพื่อให้เกิดการสะท้อนแสงเป็นผลิตภัณฑ์ที่ทำในประเทศไทยซึ่งแสดงเครื่องหมายมาตรฐานผลิตภัณฑ์อุตสาหกรรม มอก 543 วัสดุที่ผลิตกันชน
  - วัสดุรองพื้น (Tack Coat หรือ Primer) เป็นน้ำยาเคลือบที่พื้นบนผิวทางก่อนทำเครื่องหมายจราจรเพื่อช่วยในการยึดเกาะระหว่างวัสดุทำเครื่องหมายจราจรกับผิวทาง มีคุณสมบัติตามที่ผู้ผลิต

ตารางที่ 1 แสดงเกณฑ์กำหนดคุณสมบัติของเครื่องหมายจราจร

รายการที่กำหนด	สีจราจร	วัสดุเทอร์โมพลาสติก
1. วัสดุ 1.1 ชื่อกำหนด 1.2 การใช้งาน	มอก 415-254 ชนิดที่ 2	มอก 542-2530 ระดับที่ 1 หรือ วัสดุเทอร์โมพลาสติก
2. ตรวจสอบคุณสมบัติของวัสดุจราจร 2.1 ความหนา (มิลลิเมตร) , มิลลิเมตร หรือ สีหรือพลาสติก 2.2 สีจราจรใช้ลูกแก้ว (ร้อยละสีของ) กรัม/ตรม	> 0.2 ≥ 100	≥ 3.0 ≥ 3.0 ≥ 400
3. ตรวจสอบคุณสมบัติของวัสดุจราจร (ตรวจสอบสี) 3.1 ความหนาที่ห่มแห้ง , มิลลิเมตร 3.2 การมองเห็นในเวลากลางคืน 3.2.1 การสะท้อนแสง (Retroreflectivity) , $\text{mcd} \cdot \text{m}^{-2}$ สีขาว สีเหลือง	> 0.2 ≥ 300 ≥ 200	≥ 3.0 ≥ 300 ≥ 200
4. ตรวจสอบคุณสมบัติของวัสดุจราจร (ระยะเวลาประกัน) 4.1 การมองเห็นในเวลากลางคืน 4.1.1 การสะท้อนแสง (Retroreflectivity) , $\text{mcd} \cdot \text{m}^{-2}$ สีขาว สีเหลือง	6 เดือน 1 ครั้ง 12 เดือน 1 ครั้ง ≥ 150 ≥ 100	12 เดือน 1 ครั้ง 24 เดือน 1 ครั้ง ≥ 150 ≥ 100
5. ระยะเวลาประกัน	12 เดือน	24 เดือน

- การตรวจวัดคุณสมบัติของเครื่องหมายจราจร
  - ความหนา
 

ในระหว่างการปฏิบัติงานให้มีการตรวจวัดความหนาของเครื่องหมายจราจรในปริมาณงานไม่เกิน 100 ตารางเมตร อย่างน้อย 3 ค่า ต่อ 1 ครั้ง โดยให้พื้นที่โดยเฉลี่ยรวมกันในแนวที่ เครื่องติดตั้งจะผ่าน เมื่อทำหรือปิดฉากวัสดุไปบนแผ่นโลหะนั้นแล้ว ให้นำมาตรวัดความหนาของเครื่องหมายจราจรดังนี้

    - สีจราจร (Traffic Point) ความหนาของเส้นจราจรและเครื่องหมายจราจรเมื่อแห้งต้องมีความหนาไม่น้อยกว่า 0.2 มิลลิเมตร
    - วัสดุเทอร์โมพลาสติก (Thermoplastic) ความหนาของเส้นจราจรและเครื่องหมายจราจรเมื่อแห้งต้องมีความหนาไม่น้อยกว่า 3.0 มิลลิเมตร หรือไม่น้อยกว่าที่กำหนดไว้ในแบบ
  - ค่าแฟกเตอร์การสะท้อนแสง (Reflectance หรือ Luminance Factor)
 

ในระหว่างการปฏิบัติงานให้มีการตรวจวัดค่าการสะท้อนแสงของเครื่องหมายจราจรในปริมาณงานไม่น้อยกว่า 10 ตำแหน่ง และตำแหน่งอย่างน้อย 3 ค่า และในทุกช่วงเวลา 1 ชั่วโมง ให้ตรวจสอบมาตรฐานเครื่องมือ (Standardization) และปรับค่าให้ถูกต้อง

คณะกรรมการจัดทำแบบรูปรายการงานก่อสร้าง  
 ตามคำสั่ง อบจ.สบ. 2079, 2567  
 ลงวันที่ 16 ธ.ค. 67  
 แบบแปลนเลขที่ 102/2567

ประธานกรรมการ  
 กรรมการ  
 กรรมการ  
 กรรมการ  
 กรรมการ

(นายพรชัย แก้วนึ่ง) วิศวกรโยธาชำนาญการพิเศษ (สจ.)  
 ควบคุมบังคับประกอบกำกับหน้าหน้าตา

แบบแนบท้ายสัญญาจ้างก่อสร้าง เลขที่ ๑๑/๒๕๖๗  
 ลงวันที่ ๕ ธ.ค. ๒๕๖๗ จำนวน ๒๖ หน้า

(ลงชื่อ) ..... ผู้ว่าจ้าง  
 (ลงชื่อ) ..... ผู้รับจ้าง  
 (ลงชื่อ) ..... พยาน  
 (ลงชื่อ) ..... พยาน

แบบมาตรฐานงานทาง  
 สำหรับบังคับกรมการส่วนท้องถิ่น  
 มาตรฐานงานจราจรบนผิวทาง  
 (กรมการก่อสร้าง)

110 (4) แผ่นที่ 52

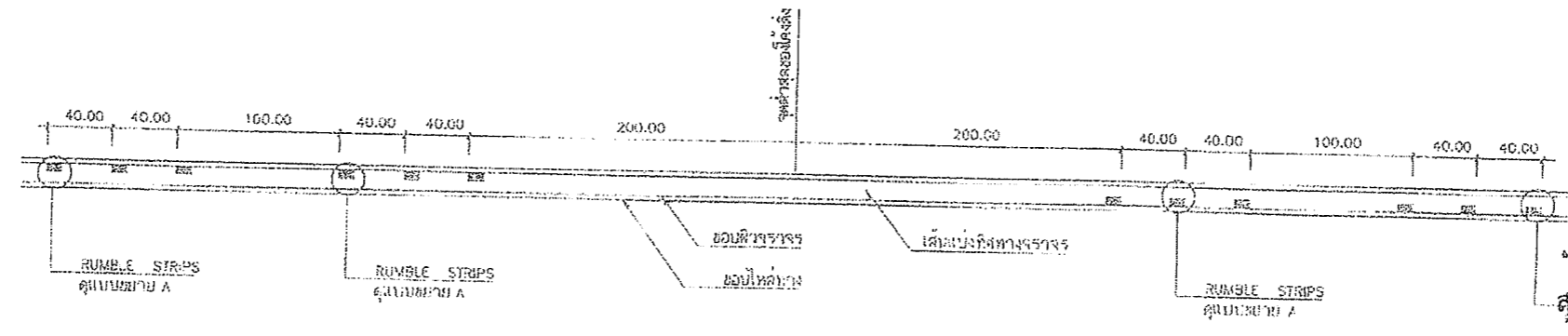

แบบ RUMBLE STRIPS บนทางลาดชัน

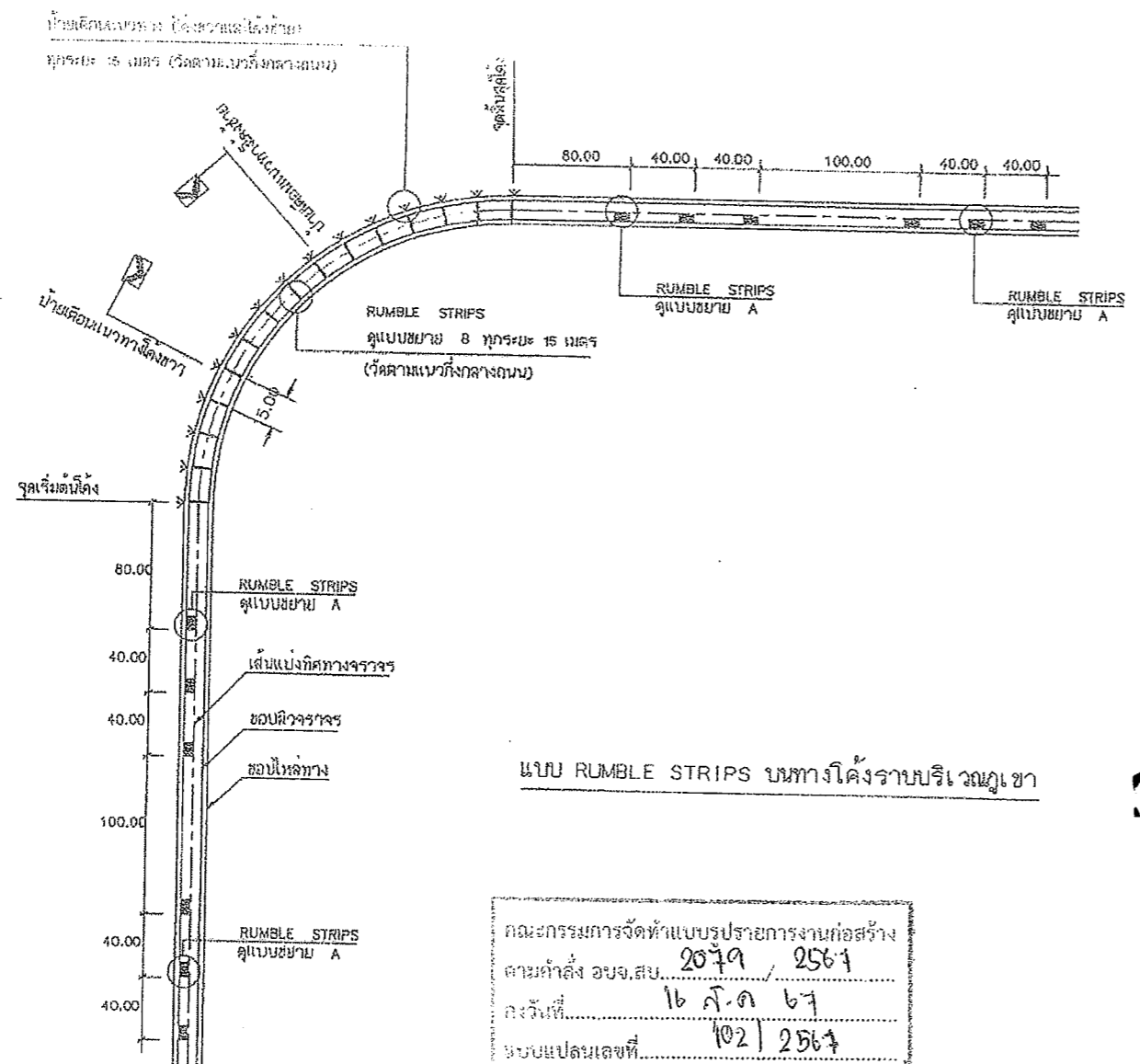

แบบ RUMBLE STRIPS บนทางโค้งราบบริเวณภูเขา

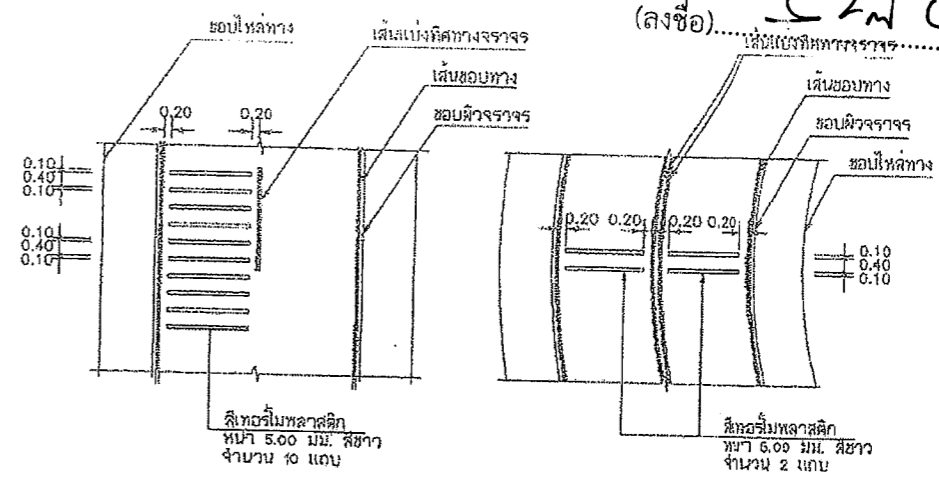

แบบขยาย A RUMBLE STRIPS

แบบขยาย B RUMBLE STRIPS

แบบแนบท้ายสัญญาจ้างก่อสร้าง เลขที่ ๕๐/๒๕๖๔  
 ลงวันที่ ๑๖ ส.ค. ๖๗ จำนวน ๖๔ หน้า  
 (ลงชื่อ) *[Signature]*  
 (ลงชื่อ) *[Signature]*  
 (ลงชื่อ) *[Signature]* ...พยาน



*[Signature]*  
**แบบคู่ฉบับประกอบการกำหนดราคากลาง**

รายการประกอบแบบ

1. มิติต่าง มีหน่วยเป็น เมตร บวกจากจะระบุไว้เป็นอย่างอื่น
2. รหัสที่ใช้ทำ RUMBLE STRIPS เป็นหินกรวดถมทาสติก สีขาว ตาม มอก. ๕๔๒
3. ทางสายใดจะทำ RUMBLE STRIPS และ/หรือติดตั้งป้ายเตือนแนวทาง ผู้ออกแบบจะเป็นผู้กำหนดไว้ในแบบก่อสร้าง

คณะกรรมการจัดทำแบบรายการงานก่อสร้าง  
 ตามคำสั่ง อบจ.สบ. 2๐๗๙ / 25๖๗  
 ลงวันที่ 1๖ ส.ค. ๖๗  
 ระบบแปลนเลขที่ 102 / 25๖๗

*[Signature]* ประธานกรรมการ  
*[Signature]* กรรมการ  
*[Signature]* กรรมการ  
*[Signature]* กรรมการ

หมายเหตุ  
 แบบ RUMBLE STRIPS ปรับปรุงจากแบบเลขที่ 3-114/๕๕ ของกรมทางหลวงชนบท

*[Signature]*  
 (นายพรชัย แก้วบึงรัมย์)  
 วิศวกรโยธาชำนาญการพิเศษ(วช.)

 กรมการขนส่งทางบก กระทรวงคมนาคม	มาตรฐานงานทาง สำหรับองค์การปกครองส่วนท้องถิ่น
	RUMBLE STRIPS
แบบเลขที่ ทอ-3 114	แผ่นที่ 56

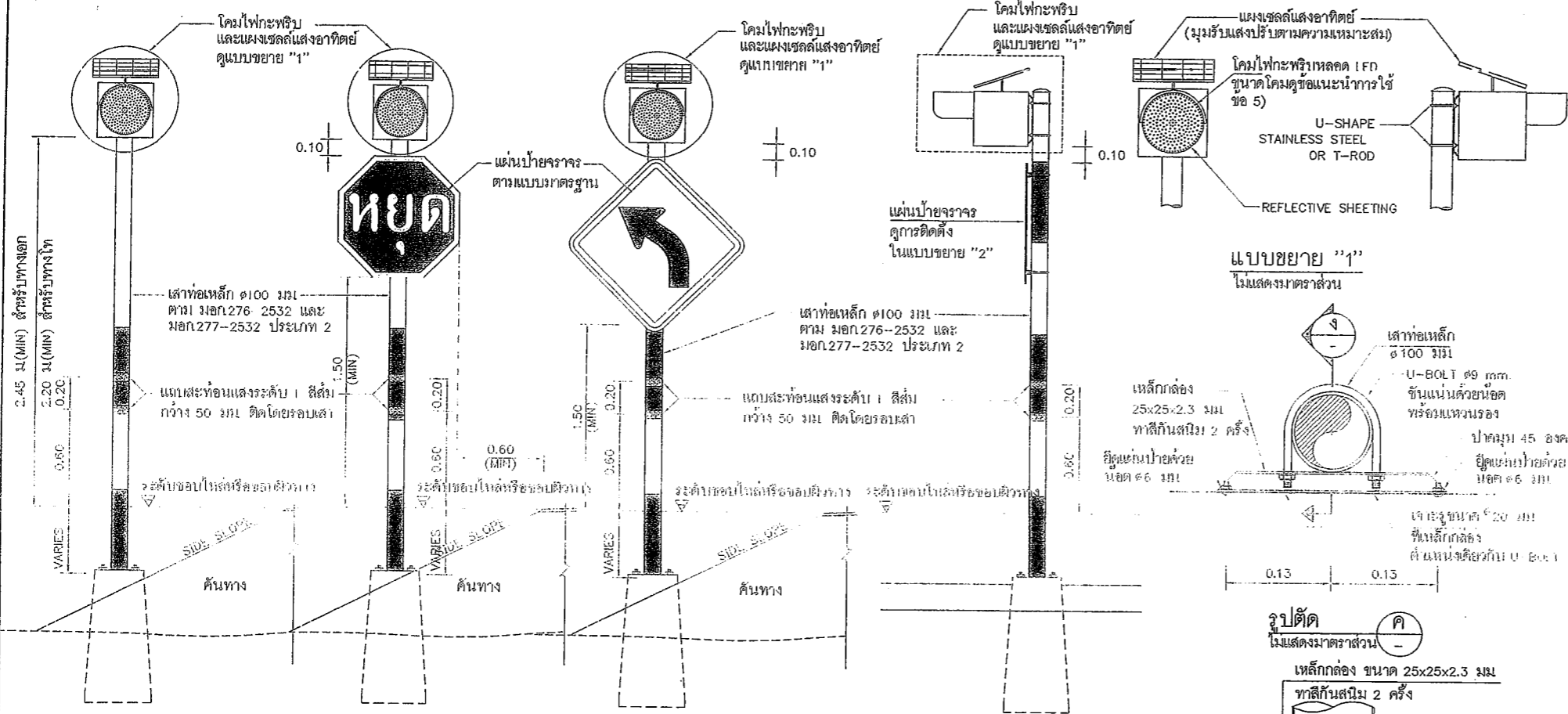

- ข้อกำหนดทั่วไปของสัญญาณไฟกะพริบที่ป้ายสัญญาณข้อที่.....
- ชนิดต่างๆ มีหน่วยเป็นเมตร นอกจากจะระบุไว้เป็นอย่างอื่น
  - ระยะการติดตั้งป้ายบังคับ ป้ายเตือน รายละเอียดการติดตั้งตามแบบเลขที่ ๑๑-114 ถึง ๑๑-115
  - เลนส์ของโคมไฟกะพริบ มีขนาด ๑300 มม ทำจากวัสดุโพลีคาร์บอเนตโปร่งแสงหรือวัสดุอะคริลิก โปร่งแสง ทนความร้อนสูง โคมพกง่าย และไม่ขึ้นสนิมทรายเมื่อเกิดอุบัติเหตุ
  - หลอดไฟหลอด LED ชนิดที่ใช้สำหรับงานสัญญาณจราจร สีเหลือง หรือสีแดง จัดวางในตำแหน่งที่เหมาะสมกับการใช้งาน โดยมีจำนวนหลอด LEDs ไม่น้อยกว่า 120 หลอด และมีความเข้มแสงสว่างโดยรวมของดวงโคมไม่น้อยกว่า 660,000 mod.
  - รูปแบบตัวโคมไฟสามารถปรับเปลี่ยนได้ตามมาตรฐานของผู้ผลิต แต่ต้องได้รับความเห็นชอบจากกรมฯ และต้องมีการบันทึกประวัติการปะทะกับดวงโคมเพื่อใช้บ่งชี้แสดงในเวลากลางวันและสำหรับรวมแสงในเวลากลางคืน
  - การกะพริบของหลอด LEDs ต้องกะพริบเป็นจังหวะเดียวกันทุกหลอด และสามารถปรับตั้งจังหวะการกะพริบไม่น้อยกว่า 40 ครั้ง/นาที แต่ไม่เกิน 80 ครั้ง/นาที อายุการใช้งานของหลอดไม่น้อยกว่า 100,000 ชม
  - แหล่งพลังงานเป็นแบบแผงเซลล์แสงอาทิตย์ ชนิดซิลิคอน โมโนคริสตัลไลน์ MOHO-CRYSTAL SILICON สามารถผลิตพลังงานได้ไม่น้อยกว่า 10 วัตต์ รูปในแบบแผงเซลล์แสงอาทิตย์จะระบุแบบการติดตั้งแผงเซลล์ฯ สามารถปรับเปลี่ยนได้ตามมาตรฐานผู้ผลิต โดยต้องสามารถปรับทิศทางที่รับแสงอาทิตย์ได้รอบด้าน ผู้รับจ้างต้องแสดงเอกสารที่แสดงการซื้อหรือการได้มาซึ่งเซลล์แสงอาทิตย์ ซึ่งออกให้โดยโรงงานหรือผู้ผลิต หรือผู้แทนจำหน่าย ให้กรมฯพิจารณาอนุมัติ
  - อุปกรณ์เก็บพลังงานเป็นแบตเตอรี่แบบ SEALED LEAD ACID หรือกรดฐานอื่นเทียบเท่า มีความต่างศักย์ไม่น้อยกว่า 12 โวลต์ ความจุ 12 AMPERE-HOUR โดยสามารถชาร์จไฟได้ไม่น้อยกว่า 48 ชั่วโมงขณะที่ไม่มีแสงอาทิตย์ส่อง
  - เสาเป็นเหล็กชุบสังกะสี (GALVANIZED STEEL PIPE) ขนาดเส้นผ่าศูนย์กลาง ๑๐๐ มม หนาไม่น้อยกว่า 2 มม พาสีกันสนิมอย่างน้อย 2 ครั้ง แล้วพาสีสีฟ้าเข้ม เป็นอย่างน้อย ๐.50 ม อีกอย่างน้อย ๑ ครั้ง หลอดความยาวหรือที่ติดตั้งบนเสาที่ต่อแฉะระดับ 1 สีส้ม จำนวน ๑ อัน ขนาดความยาว 50 ซม รอบเสา
  - ผู้รับจ้างจะต้องประกันคุณภาพของหลอดไฟสัญญาณและอุปกรณ์ที่ใช้ในการติดตั้งฯ มีกำหนด 24 เดือน นับแต่วันที่มีการตรวจรับการติดตั้งให้สัญญาณจนสุดท้ายเสร็จเรียบร้อยเป็นต้นไป ถ้าปรากฏว่าหลอดไฟสัญญาณหรือส่วนที่ติดตั้งชำรุดเสื่อมสภาพในระยะประจักษ์ ผู้รับจ้างต้องดำเนินการเปลี่ยนแปลงซ่อมแซมให้เสร็จเรียบร้อยตามสภาพเดิมภายใน 48 ชั่วโมงนับจากเวลาที่แจ้งจากกรมฯ ผู้รับจ้างเป็นผู้ชดเชยค่าใช้จ่ายในการนี้แต่เพียงผู้เดียว
  - ในการรับประกันคุณภาพของหลอดไฟสัญญาณตามข้อ 10. ผู้รับจ้างจะต้องส่งมอบหลอดไฟสัญญาณสำรองไว้ให้กับแขวงทางหลวงชนบท จำนวนไม่น้อยกว่า 10 หลอดต่อการติดตั้งโคมไฟ 1 ดวง เพื่อใช้เปลี่ยนได้ทันทีเมื่อหลอดไฟชำรุด และผู้รับจ้างไม่มาทำการเปลี่ยนให้ตามที่มีการมา แจ้งไป
  - ผู้รับจ้างจะต้องนำหลอดไฟสัญญาณมาส่งมอบเพิ่มเติมให้กับสำนักงานทางหลวงชนบทจังหวัดตามจำนวนที่ได้ใช้เปลี่ยนแทนหลอดไฟชำรุดตามข้อ 11 เพื่อให้มีจำนวนหลอดไฟสำรองไว้ติดตั้ง

ไฟกะพริบ  
รูปด้านหน้า  
ไฟกะพริบร่วมกับป้ายจราจร  
แสดงการติดตั้งสัญญาณไฟกะพริบอย่างเดี่ยวหรือร่วมกับป้ายบังคับหรือป้ายเตือน (เสาเหล็ก)  
ไม่แสดงมาตราส่วน

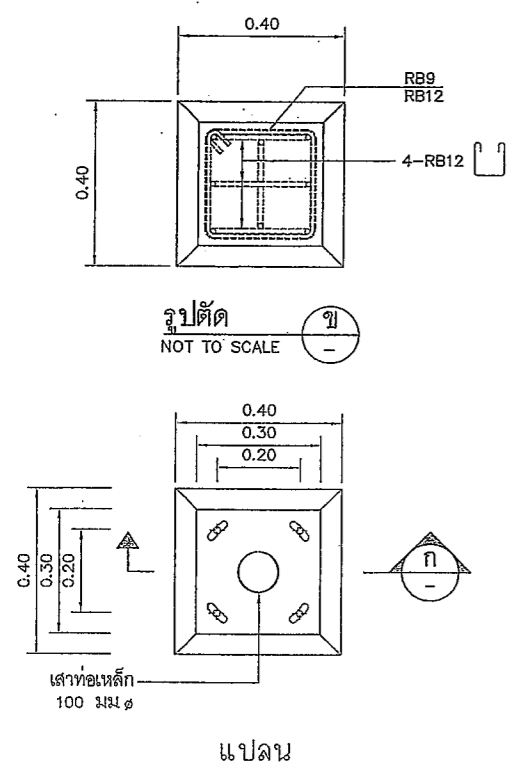

แบบขยายฐานจาก  
ไม่แสดงมาตราส่วน

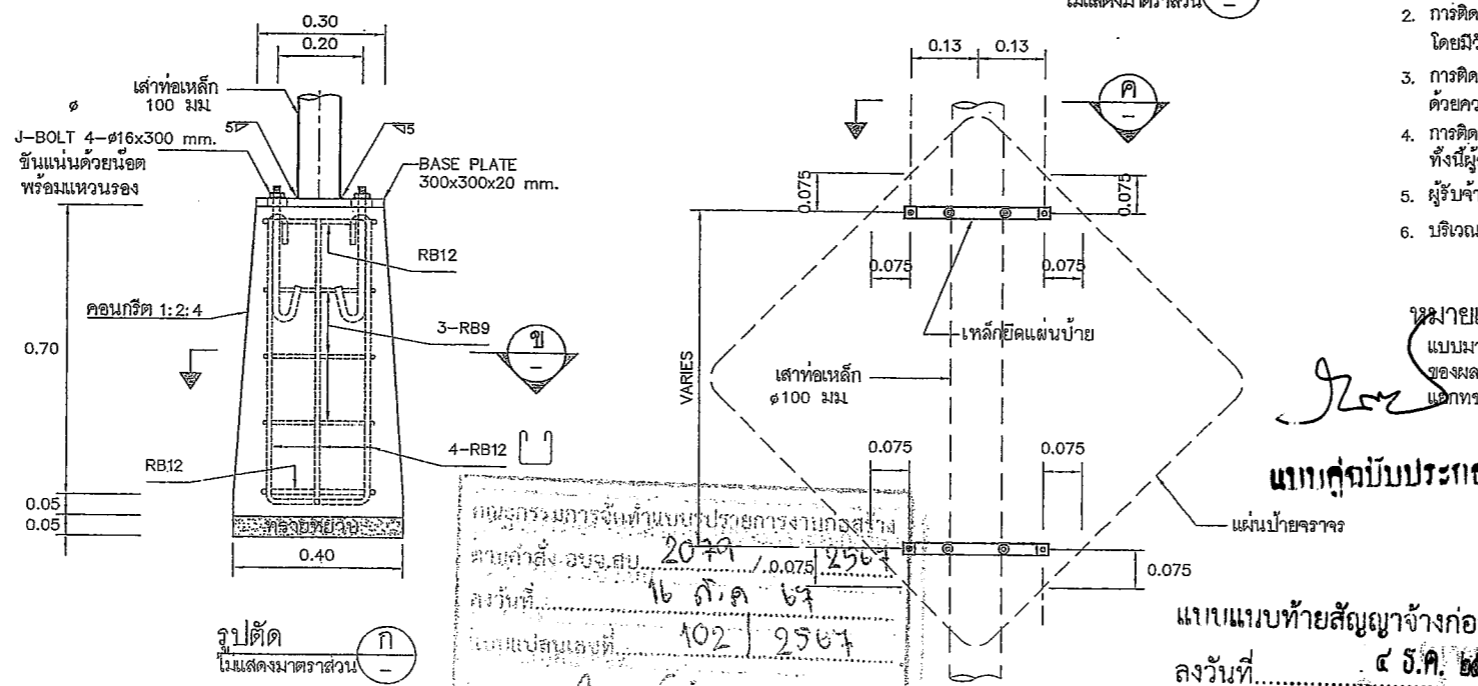

แบบขยายฐานจาก  
ไม่แสดงมาตราส่วน

ข้อแนะนำการใช้

- การติดตั้งสัญญาณไฟกะพริบสีเหลือง และสัญญาณไฟกะพริบสีแดง ใช้ติดตั้งบริเวณทางแยกที่อันตรายในการขับหรือผ่านทางแยก โดยสัญญาณไฟกะพริบสีเหลืองจะติดตั้งสำหรับเตือนรถบนทางแยก ส่วนไฟกะพริบสีแดงจะติดตั้งสำหรับเตือนรถบนทางโท โดยมีวัตถุประสงค์เพื่อเน้นให้ผู้ขับขี่สนใจป้ายหยุด
- การติดตั้งสัญญาณไฟกะพริบแดง ร่วมกับป้ายหยุด จะติดตั้งบริเวณทางแยกที่อันตราย หรือไม่สามารถมองเห็นป้ายหยุดที่ติดตั้งได้ โดยมีวัตถุประสงค์เพื่อเน้นให้ผู้ขับขี่สนใจป้ายหยุด
- การติดตั้งสัญญาณไฟกะพริบสีเหลือง ร่วมกับป้ายเตือน จะติดตั้งบริเวณช่วงที่ต้องการลดความเร็วและผ่านทางเดินรถนั้นด้วยความระมัดระวัง โดยมีวัตถุประสงค์เพื่อเน้นให้ผู้ขับขี่สนใจป้ายเตือน
- การติดตั้งสัญญาณไฟกะพริบบนเสาเหล็ก ควรติดตั้งบนถนนในเขตชุมชน ทั้งนี้ผู้ออกแบบจะเป็นผู้กำหนดลงในแบบก่อสร้างแต่ละสายทาง
- ผู้รับจ้างสามารถเลือกใช้รูปแบบการติดตั้งเสาเหล็กฝังในฐานรากคอนกรีตเสริมรูป แทนการวางบนฐานรากคอนกรีตได้
- บริเวณที่มีการติดตั้งสัญญาณไฟกะพริบร่วมกับป้ายจราจร ผู้ออกแบบจะกำหนดไว้ในแบบก่อสร้างแต่ละสายทาง

หมายเหตุ  
แบบมาตรฐานแผ่นนี้ คัดลอกจากแบบมาตรฐาน ข้อกำหนดทั่วไปและสัญลักษณ์ ของงานไฟฟ้าแสงสว่าง ของกรมการช่างที่ปรึกษา โครงการสำรวจออกแบบ โครงสร้างต่างระดับบนถนนสายแยก พท. ชม 3029- แยกทช. ชม 40๑๑ บริเวณตัดตัด ทล.212 และจุดตัด ทล.1014 อ.สันกำแพง จ.เชียงใหม่ แบบเลขที่ พท-101/60

กรมการช่างที่ปรึกษาการช่างก่อสร้าง  
 ๒๐๓๗ / ๐.๐๗๕ / ๒๕๖๗  
 ๒๖ ก.ค. ๖๗  
 102 / ๒๕๖๗

แบบแบบทำสัญญาจ้างก่อสร้าง เลขที่ ๑๑/๒๕๖๗  
 ลงวันที่ ๑๕ ก.ค. ๒๕๖๗ จำนวน ๑๒ หน้า  
 (ลงชื่อ) ..... ผู้ว่าจ้าง  
 (ลงชื่อ) ..... ผู้รับจ้าง  
 (ลงชื่อ) ..... พยาน

กรมทางหลวงชนบท สำนักสำรวจและออกแบบ  
 แบบมาตรฐาน  
 ข้อกำหนดทั่วไปและสัญลักษณ์ ของงานสัญญาณไฟกะพริบ (เสาเหล็ก)  
 ผู้ดำเนินการสำนักฯ  
 ๑๒ ก.ค. ๒๕๖๗  
 ๑๒ ก.ค. ๒๕๖๗

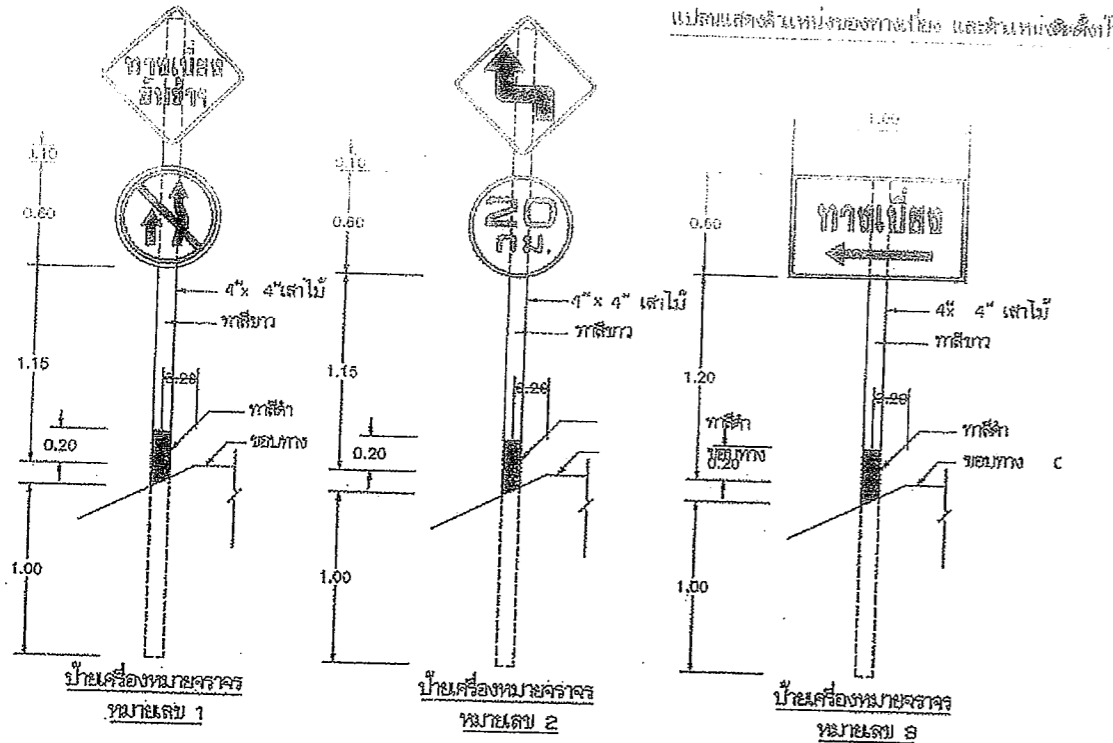
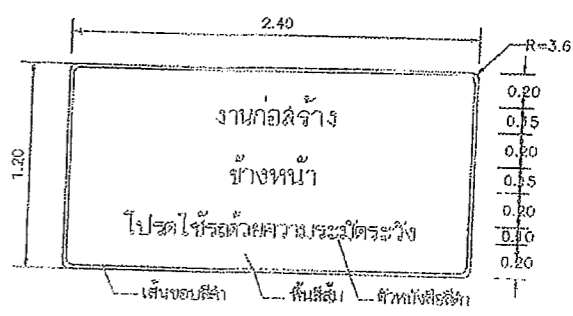
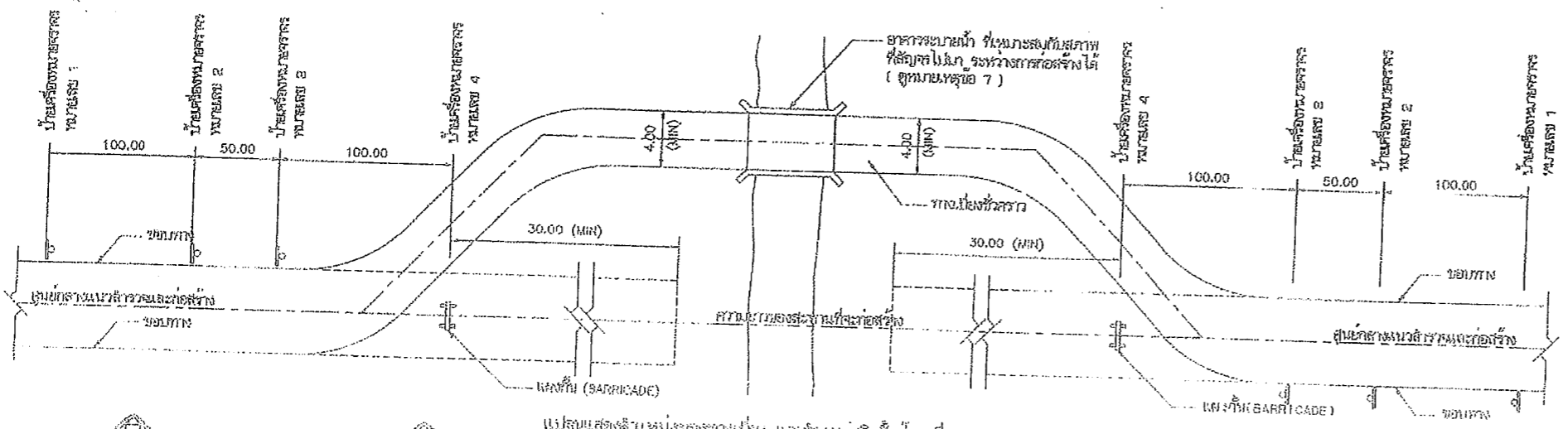

โครงการก่อสร้างด้วยเงินภาษีของประชาชน

ประเภทของงานสิ่งก่อสร้าง.....

ปริมาณงานก่อสร้าง.....

ชื่อ ที่อยู่ หมายเลขโทรศัพท์ ผู้รับจ้าง.....

ระยะเวลาเริ่มต้น และระยะเวลาสิ้นสุด รวมเป็นระยะเวลากี่วัน.....

วงเงินงบประมาณที่ได้ตั้งไว้หรือที่ได้รับ.....

ราคากลางค่าก่อสร้าง.....

วงเงินค่าก่อสร้างตามที่ได้ลงนามในสัญญาจ้าง.....

ชื่อกรรมการตรวจการจ้างและผู้ควบคุมงาน พร้อมหมายเลขโทรศัพท์.....

ส่งมอบงานจ้างวันที่..... ตรวจรับงานจ้างวันที่.....

โทร 036-211852

วันที่ ๑๖ กรกฎาคม ๒๕๖๓

๑๐๒ / ๒๕๖๓

นาย.....

นาย.....

นาย.....

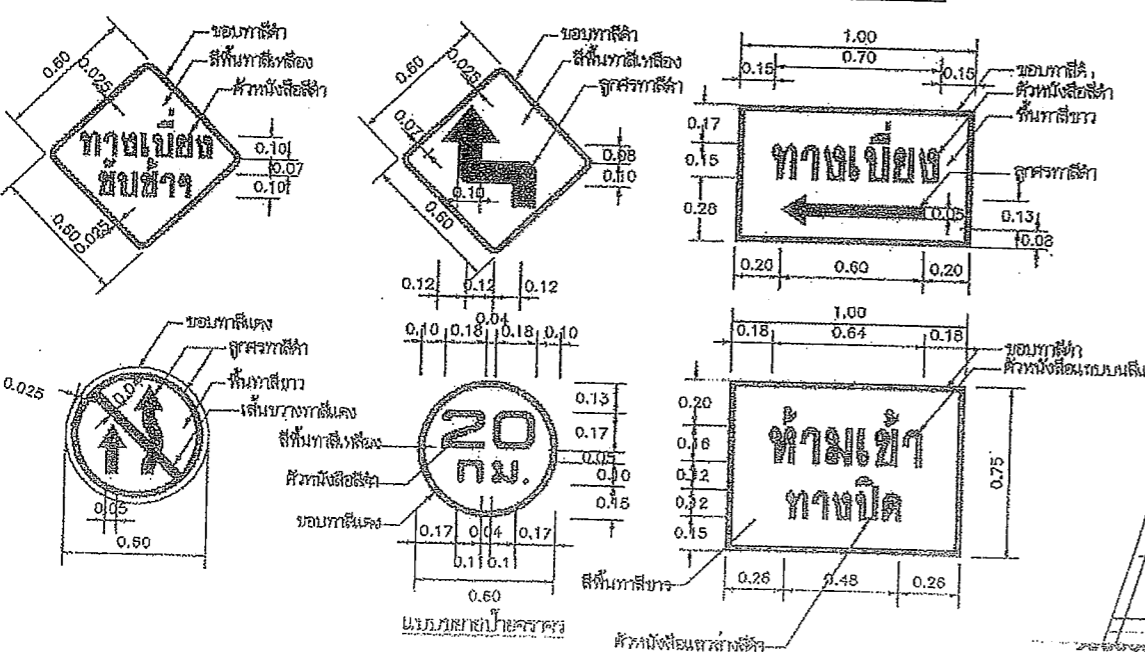

หมายเหตุ วัสดุที่ใช้ทำแผ่นป้ายให้ใช้แผ่นโพลีคาร์บอเนตแผ่นเหล็กหรือไม้อัดขนาดกว้างไม่น้อยกว่า 1.20 เมตร ยาวไม่น้อยกว่า 2.40 เมตร

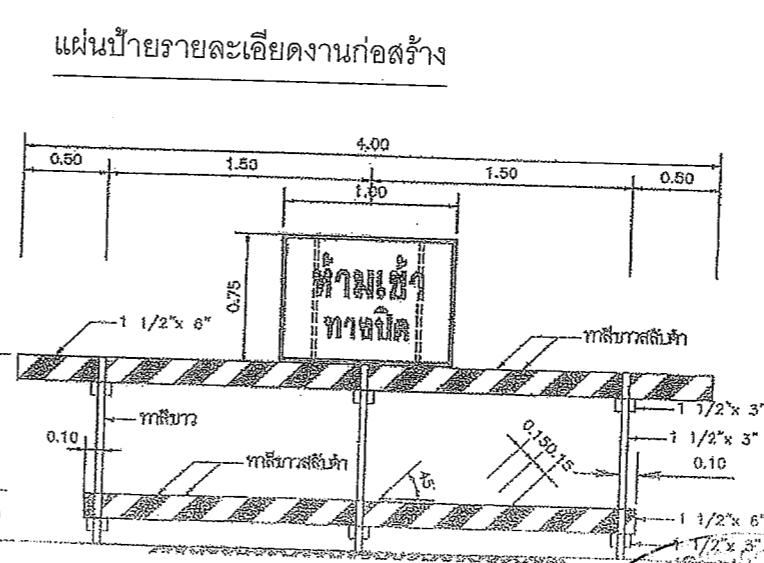

1. ไม่ให้เข้ามาใช้งานก่อสร้างขีปนาวุธ จะต้องมีเครื่องหมายจราจร
2. ป้ายเครื่องหมายจราจร ทำด้วยแผ่นโลหะหรือแผ่นไม้
3. วัสดุต้องเป็นโลหะ และ/หรือตะกั่วเคลือบสี (BARRICADE) เพื่อให้สังเกตเห็นได้ง่าย
4. เพื่อความชัดเจนและเหมาะสมกับสภาพความจริงป้ายจราจรต้องตั้งป้ายเครื่องหมายจราจรที่มองเห็นตามจำนวนและตำแหน่งที่ผู้ควบคุมงานกำหนดไว้ได้
5. ผู้รับจ้างจะต้องดูแล และบำรุงรักษาป้ายจราจรและส่วนประกอบต่างๆ ให้อยู่ในสภาพที่ใช้งานได้ตลอดเวลา จนกระทั่งสะพานการจราจรเสร็จสิ้น และเปิดให้รถยนต์ผ่าน
6. ผู้รับจ้างจะต้องซื้อเครื่องหมายจราจรและส่วนประกอบต่างๆ ให้หมดสิ้นเมื่องานก่อสร้างสะพานแล้วเสร็จ และเปิดให้รถยนต์ผ่าน
7. ผู้รับจ้างจะต้องส่งมอบหมายจราจรและส่วนประกอบต่างๆ ให้แก่ผู้ควบคุมงานตรวจรับก่อนที่งานจะเสร็จสิ้น
8. วัสดุที่แสดงในรูปแบบนี้เป็นเพียงแบบร่างเท่านั้นและจะปรับเปลี่ยนตามความต้องการ
9. วัสดุงานก่อสร้างทุกประเภทที่มีสีต่างกันได้ 1 ล้านบาทขึ้นไปให้ติดป้ายแสดงรายละเอียดงานก่อสร้าง กรณีขนาดดังนี้
- 9.1 งานก่อสร้างขนาดเล็ก เช่น 2 ช่องจราจรและใช้พื้นที่ไม่เกิน ๒๐๐ ตารางเมตร ไม่เกิน ๒๕๐ ตารางเมตร
- 9.2 งานก่อสร้างขนาดใหญ่ เช่น 4 ช่องจราจร ถนนขนาดเมืองรวมขนาดไม่เกิน ๕๐๐ ตารางเมตร หรือในเขตชุมชนเมือง ถนนขนาดเมืองไม่ต่ำกว่า ๒.๔๐ x ๕.๐๐ ตารางเมตร
- 9.3 ให้ติดตั้งแผ่นป้ายแสดงรายละเอียดงานก่อสร้างทางไว้ ๒ จุด จุดละ ๒ แผ่น จุดละ ๒ แผ่น
10. ป้ายเตือนงานก่อสร้างให้ติดตั้งก่อนงานจะเริ่มและจุดสิ้นสุดโครงการและตำแหน่งที่เหมาะสมหรือตามจุดที่วิศวกรผู้ควบคุมงาน

หมายเหตุ

แบบป้ายจราจรระหว่างก่อสร้าง บริษัทจากแบบเลขที่ พ.จ.-301/45 ของกรมทางหลวงชนบท



สัญญาจ้างก่อสร้าง เลขที่ ๖/๒๕๖๓

๕ ธ.ค. ๒๕๖๓

จำนวน ๐๘ หน้า

ผู้ว่าจ้าง.....

ผู้รับจ้าง..... พยาบาล

.....

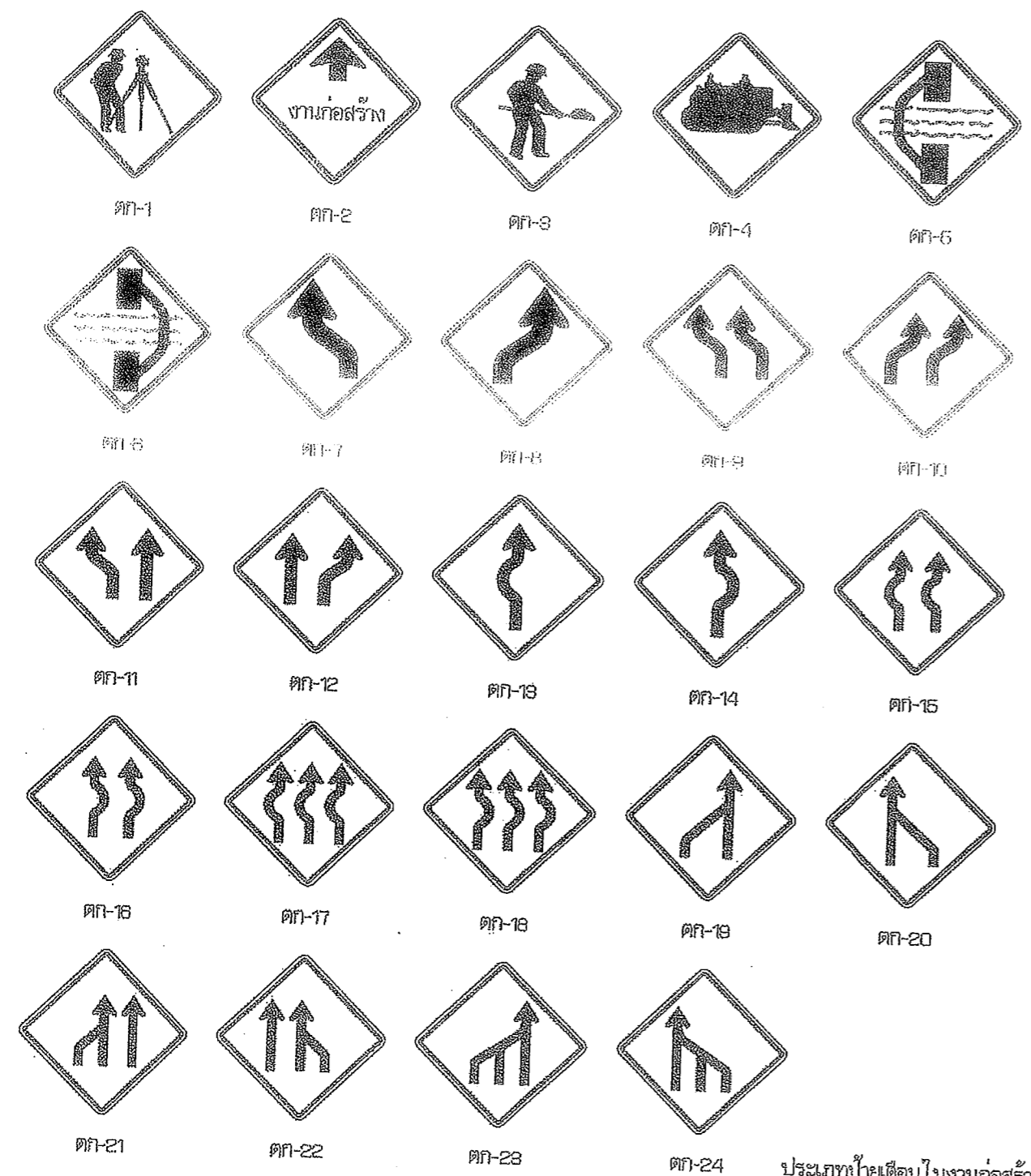

รายละเอียดสีป้ายเตือน  
เส้นขอบป้าย สีดำ ไม่สะท้อนแสง  
เครื่องหมาย สีเทา ไม่สะท้อนแสง  
พื้นป้าย สีแดง ไม่สะท้อนแสง

ประเภทป้ายเตือนในงานก่อสร้าง (ตท.)

ลำดับที่	ชื่อเครื่องหมาย	รหัส
1	สำรวจทาง	ตท-1
2	งานก่อสร้าง	ตท-2
3	ครุฑกวาง	ตท-3
4	เครื่องจักรกำลังทำงาน	ตท-4
5	ทางเบี่ยงซ้าย	ตท-5
6	ทางเบี่ยงขวา	ตท-6
7-24	เบี่ยงเบนจราจร	ตท-7 ถึง ตท-24
25-26	เตือนแนวทางต่างๆ	ตท-25 ถึง ตท-26

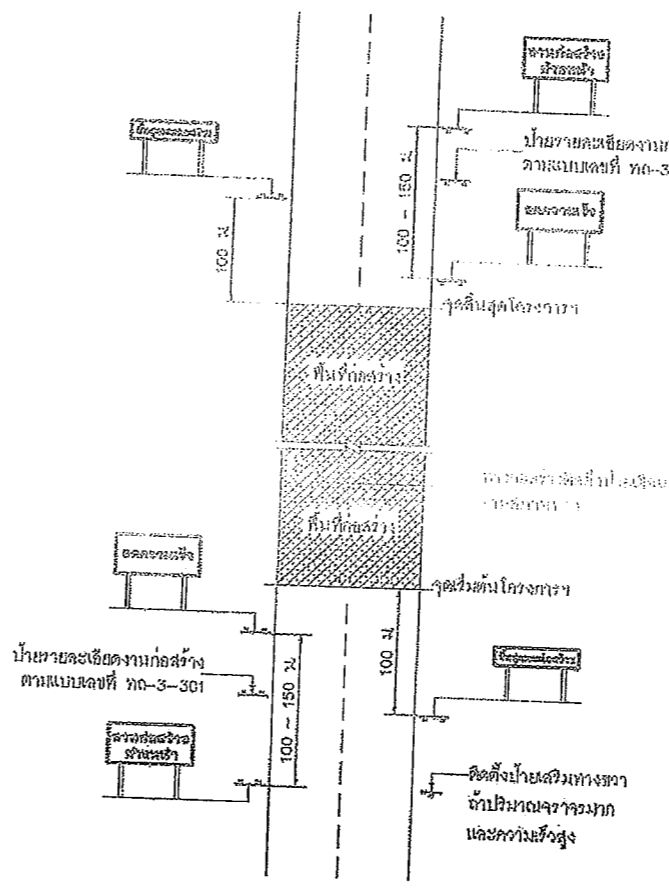

**งานก่อสร้างข้างหน้า**

ขนาดป้าย 90 x 180 ซม.  
ตัวอักษร 20 ซม.  
(สำหรับพื้นที่ที่ไม่มีสัญญาณหรือไฟจราจร  
อนุมัติจากกรมการขนส่งทางบกให้ใช้ป้ายเตือน  
ทางก่อสร้างตามแบบตทที่ ทด-3-301)

**ลดความเร็ว**

ขนาดป้าย 90 x 180 ซม.  
ตัวอักษร 20 ซม.

**สิ้นสุดเขตก่อสร้าง**

ขนาดป้าย 75 x 180 ซม.  
ตัวอักษร 15 ซม.

หมายเหตุ  
แผ่นพื้นป้ายเตือน ตัวอักษรสีดำ เส้นขอบสีดำ กว้าง 3.0 ซม.  
**แบบคู่ฉบับประกอบกำหนดกรมการกำหนดกรมการกำหนด**

คณะกรรมการจัดทำแบบรูปรายการงานก่อสร้าง  
 หมายเลขสั่ง อวจ.สบ. 2079 / 2561  
 ลงวันที่ 16 ส.ค. 67  
 แบบแปลนเลขที่ 102 / 2561

.....ประธานกรรมการ  
 .....กรรมการ  
 .....กรรมการ  
 .....กรรมการ  
 .....กรรมการ

แสดงการติดตั้งป้ายจราจรระหว่างงานก่อสร้างทาง

- หมายเหตุ
- ระยะห่างระหว่างป้ายกำหนดตามความเร็ว ดังนี้
    - 1.1 ความเร็วต่ำกว่า 70 กม./ชม ใช้ระยะห่าง 100 เมตร
    - 1.2 ความเร็วตั้งแต่ 70 กม./ชม ขึ้นไปใช้ระยะห่าง 150 เมตร
  - บริเวณที่ติดตั้งป้ายตั้งแต่ 300 เมตร ขึ้นไปให้ติดตั้งป้ายระยะห่างในแนวตั้ง ทุกระยะ 100 เมตร
  - แผงกันรั้วบริเวณทางเบี่ยง ให้ติดตั้งระยะห่างกันไม่เกิน 30 เมตร โดยติดตั้งที่ขอบทางเข้ามา  
ทุกระยะ 50 - 60 เซนติเมตร
  - สภาพทางตั้งแต่ไปไม่ได้ติดตั้งสัญญาณทาง
    - 4.1 บริเวณทางโค้งและทางโค้งเชิง
    - 4.2 บริเวณที่มีการเปลี่ยนแปลงความกว้างของผิวจราจร
    - 4.3 บริเวณที่ต้องการนำทางที่ให้มีป้ายนำทางระยะสั้นสุดไปจากคันทาง หรือบริเวณทางแยกที่สัมพันธ์
    - 4.4 บริเวณอื่นๆ เพื่อป้องกันอุบัติเหตุบนจุดประต่องานทาง
  - แบบป้ายจราจรระหว่างงานก่อสร้าง ป้ายจราจรตามแบบตทที่ ทด-3-302/45 ของกรมการหลวงสนบท



แนบท้ายสัญญาจ้างก่อสร้าง เลขที่ ๒๐๒๖  
 ๕ อ.ค. ๒๕๖๗ จำนวน ๒๕ หน้า  
 ผู้จ้าง  
 ผู้รับจ้าง  
 พยาน  
 พยาน



# ตัวอย่างแผ่นป้ายแสดงรายละเอียดงานก่อสร้าง

โครงการก่อสร้างขององค์การบริหารส่วนจังหวัดสระบุรี  
โทร 036-211852

ประเภทของงานสิ่งก่อสร้าง.....

ปริมาณงานก่อสร้าง.....

ชื่อ ที่อยู่ หมายเลขโทรศัพท์ ผู้รับจ้าง.....

ระยะเวลาเริ่มต้น และระยะเวลาสิ้นสุด รวมเป็นระยะเวลากี่วัน.....

วงเงินงบประมาณที่ได้ตั้งไว้หรือที่ได้รับ.....

ราคากลางค่าก่อสร้าง.....

วงเงินค่าก่อสร้างตามที่ได้ลงนามในสัญญาจ้าง.....

ชื่อกรรมการตรวจการจ้างและผู้ควบคุมงาน พร้อมหมายเลขโทรศัพท์.....

ส่งมอบงานจ้างวันที่.....

ตรวจรับงานจ้างวันที่.....

โครงการนี้ก่อสร้างด้วยเงินภาษีของประชาชน

หมายเหตุ วัสดุที่ใช้ทำแผ่นป้ายให้ใช้แผ่นไวนิลคลุมแผ่นเหล็กหรือไม้อัดขนาดกว้างไม่น้อยกว่า 1.20 เมตร ยาวไม่น้อยกว่า 2.40 เมตร



แบบแนบท้ายสัญญาจ้างก่อสร้าง เลขที่ ๕๑/๒๕๖๔  
ลงวันที่ ๕ ธ.ค. ๒๕๖๓ จำนวน ๖๔ หน้า  
(ลงชื่อ) *[Signature]* ผู้ว่าจ้าง  
(ลงชื่อ) *[Signature]* ผู้รับจ้าง  
(ลงชื่อ) *[Signature]* พยาน  
(ลงชื่อ) *[Signature]* พยาน

*[Signature]*  
แบบคู่ฉบับประกอบด้วยกำหนดราคากลาง

คณะกรรมการจัดทำแบบรายการงานก่อสร้าง
ตามคำสั่ง อบจ.สบ. 207๙, 25๖๓
ลงวันที่ 1๖ ธ.ค. ๖๓
แบบแปลนเลขที่ 102 / 25๖๓
<i>[Signature]</i> ประธานกรรมการ
<i>[Signature]</i> กรรมการ
<i>[Signature]</i> กรรมการ
<i>[Signature]</i> กรรมการ
<i>[Signature]</i> กรรมการ

*[Signature]*  
นายก อบจ. สระบุรี  
จังหวัดสระบุรี



แบบแนบท้ายสัญญาจ้างก่อสร้าง เลขที่ ๑๖/๒๕๖๔  
ลงวันที่ ๕ มิ.ย. ๒๕๖๔ จำนวน ๒๘ หน้า



(ลงชื่อ) ..... ผู้ว่าจ้าง  
(ลงชื่อ) ..... ผู้รับจ้าง  
(ลงชื่อ) ..... พยาน  
(ลงชื่อ) ..... พยาน

แบบแปลนนี้ ใช้ เพื่อบ่งชี้รายละเอียด  
แต่ไม่ทำสัญญาตาม 2 ครั้ง แล้วหากมีผู้ประสงค์  
2 ครั้ง ใช้สี TOA หรือ เทียบเท่า (สีขาว)

แนบคู่ฉบับประกอบเอกสารกำหนดครุภัณฑ์

คณะกรรมการจัดทำแบบรูปรายการงานก่อสร้าง
กรมการ
กรมการ
กรมการ
กรมการ
กรมการ
กรมการ

(นายพรชัย แก้วม่วงวัน)  
วิศวกรโยธาชำนาญการพิเศษ(จร)

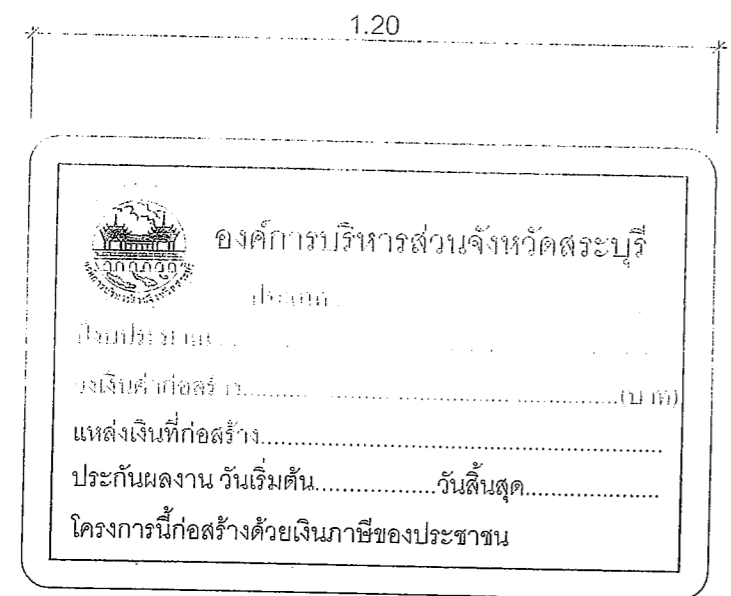

ด้านหน้า

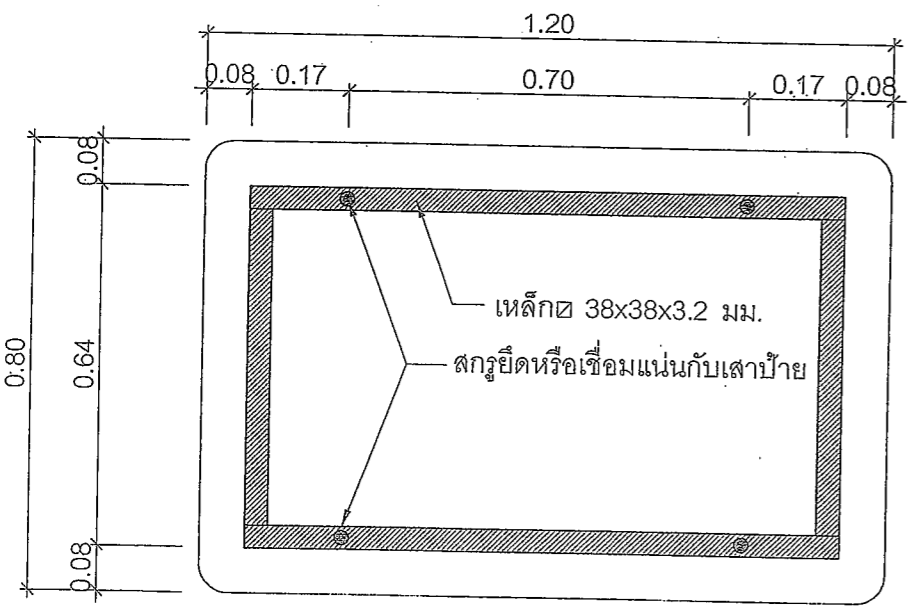

ด้านหลัง

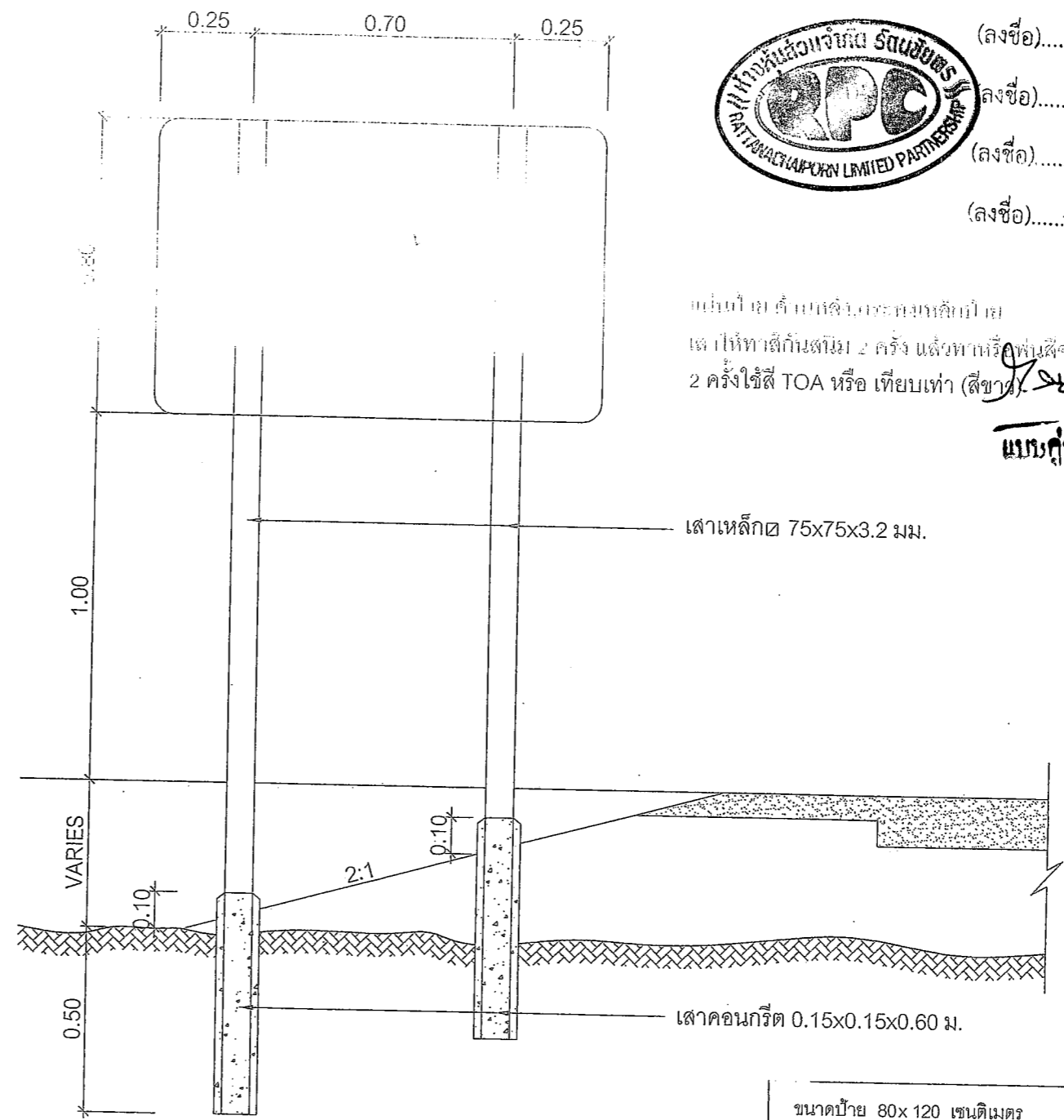

แสดงการปักเสาป้าย

ขนาดป้าย 80x120 เซนติเมตร  
วัสดุที่ใช้ ทำด้วยเหล็กแผ่นชุบสังกะสีหนา 1.2 มม. ตาม มอก. 389  
เสาเหล็ก 75x75x3.2 มิลลิเมตร  
การติดตั้ง ติดตั้ง จุดเริ่มต้นถนนของโครงการหรือบริเวณใกล้เคียงกับโครงการ  
หมายเหตุ 1. พื้นป้ายสติ๊กเกอร์สีแดงสะท้อนแสงกันความร้อน  
2. เส้นทึบรอบป้ายสติ๊กเกอร์สีขาวสะท้อนแสงกันความร้อน  
3. ตัวหนังสือและตราองค์การบริหารส่วนจังหวัดสระบุรีเป็นสติ๊กเกอร์สีขาวสะท้อนแสงกันความร้อน

ใบเสนอราคาจ้างด้วยวิธีการประกวดราคาอิเล็กทรอนิกส์ (e-bidding)

แนบท้ายสัญญาจ้างก่อสร้าง เลขที่ ๒๑ /๒๕๖๘  
ลงวันที่ ๕ ธันวาคม ๒๕๖๗ จำนวน ๓ หน้า

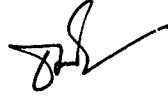

ลงชื่อ.....ผู้ว่าจ้าง

( นายชนกฤต อัดทะสัมปณณะ )

รองนายกองค์การบริหารส่วนจังหวัด ปฏิบัติราชการแทน  
นายกองค์การบริหารส่วนจังหวัดสระบุรี



ลงชื่อ.....ผู้รับจ้าง

( นายสำรวย โพธิ์งาม )

ผู้รับมอบอำนาจ

ลงชื่อ.....พยาน

( นางละอองดาว บำรุงญาติ )

นักบริหารงานการคลัง ระดับต้น

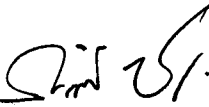

ลงชื่อ.....พยาน

( นางสาวกฤติญา จิระกรวัฒน์ )

นักวิชาการพัสดุชำนาญการ

## ไบเสนอราคาจ้างก่อสร้างด้วยวิธีประกวดราคาอิเล็กทรอนิกส์ (e-bidding)

เรียน หัวหน้าหน่วยงานของรัฐ

๑. ข้าพเจ้า ห้างหุ้นส่วนจำกัด รัตนชัยพร เลขที่ ๕๕๗ตำบล สวนแตงอำเภอ เมืองสุพรรณบุรี จังหวัด สุพรรณบุรี รหัสไปรษณีย์ ๗๒๒๑๐ โทรศัพท์ ๐๘๑๔๖๑๐๒๘๗ โดย นายประเดิม พุทจักรรยา ผู้ลงนามข้างท้ายนี้ ได้พิจารณาเงื่อนไขต่าง ๆ ในเอกสารประกวดราคาอิเล็กทรอนิกส์ และเอกสารเพิ่มเติม (ถ้ามี) เลขที่ ๖๗/๒๕๖๗ โดยตลอดและยอมรับข้อกำหนดและเงื่อนไขนั้นแล้ว รวมทั้งรับรองว่าข้าพเจ้าเป็นผู้มีคุณสมบัติครบถ้วนตามที่กำหนดและไม่เป็นผู้ที่งานของหน่วยงานของรัฐ

๒. ข้าพเจ้าขอเสนอที่จะทำงาน ประกวดราคาจ้างก่อสร้างโครงการก่อสร้างถนนลาดยาง ถนนสาย สบ.ถ.๑๐๙๒๒ หมู่ที่ ๑ ต.หินข้อน อ.แก่งคอย จ.สระบุรี พร้อมติดตั้งไฟฟ้าแสงสว่างโซลาเซลล์ ด้วยวิธีประกวดราคาอิเล็กทรอนิกส์ (e-bidding) ตามข้อกำหนดเงื่อนไขแบบรูปรายการละเอียดแห่งเอกสารประกวดราคาอิเล็กทรอนิกส์ ตามราคาตั้งที่ได้ระบุไว้ในบัญชีรายการก่อสร้างหรือใบแจ้งปริมาณราคา เป็นเงินทั้งสิ้น ๑๒,๔๙๕,๐๐๐.๐๐บาท (สิบสองล้านสี่แสนเก้าหมื่นห้าพันบาทถ้วน) ซึ่งได้รวมภาษีมูลค่าเพิ่ม ตลอดจนภาษีอากรอื่นๆ และค่าใช้จ่ายทั้งปวงไว้ด้วยแล้ว

๓. ข้าพเจ้าจะยื่นคำเสนอราคานี้เป็นระยะเวลา ๒๔๐ วัน ตั้งแต่วันยื่นข้อเสนอ และ องค์การบริหารส่วนจังหวัดสระบุรี อาจรับคำเสนอนี้ ณ เวลาใดก็ได้ก่อนที่จะครบกำหนดระยะเวลาดังกล่าว หรือระยะเวลาที่ได้ยึดออกไปตามเหตุผลอันสมควรที่ องค์การบริหารส่วนจังหวัดสระบุรี ร้องขอ

๔. ข้าพเจ้ารับรองว่าจะส่งมอบงานตามเงื่อนไขที่เอกสารประกวดราคาอิเล็กทรอนิกส์กำหนดไว้

๕. ในกรณีที่ข้าพเจ้าได้รับการพิจารณาให้เป็นผู้ชนะการประกวดราคาอิเล็กทรอนิกส์ ข้าพเจ้ารับรองที่จะ

๕.๑ ทำสัญญาตามแบบสัญญาจ้างก่อสร้างแนบท้ายเอกสารการประกวดราคาอิเล็กทรอนิกส์ หรือตามที่สำนักอัยการสูงสุดได้แก้ไขเพิ่มเติมแล้ว กับ องค์การบริหารส่วนจังหวัดสระบุรี ภายใน ๗ วัน นับถัดจากวันที่ได้รับหนังสือให้ไปทำสัญญา

๕.๒ มอบหลักประกันการปฏิบัติตามสัญญา ตามที่ระบุไว้ในข้อ ๗ ของเอกสารการประกวดราคาอิเล็กทรอนิกส์ ให้แก่ องค์การบริหารส่วนจังหวัดสระบุรี ขณะที่ได้ลงนามในสัญญาเป็นจำนวนร้อยละ ๕.๐๐ ของราคาตามสัญญาที่ได้ระบุไว้ในไบเสนอราคานี้ เพื่อเป็นหลักประกันการปฏิบัติตามสัญญาโดยถูกต้องและครบถ้วน

หากข้าพเจ้าไม่ปฏิบัติให้ครบถ้วนตามที่ระบุไว้ในข้อ ๕.๑ และ/หรือข้อ ๕.๒ ดังกล่าวข้างต้น ข้าพเจ้ายอมให้ องค์การบริหารส่วนจังหวัดสระบุรี ริบ หลักประกันการเสนอราคาหรือเรียกธำนาจจากผู้ออกหนังสือ คำประกัน ข้าพเจ้ายอมชดใช้ค่าเสียหายใด ๆ ที่อาจมีแก่ องค์การบริหารส่วนจังหวัดสระบุรี และต้องนำการตัดสินของ องค์การบริหารส่วนจังหวัดสระบุรี มีสิทธิจะให้ผู้อื่นยื่นข้อเสนอรายอื่นเป็นผู้ชนะการประกวดราคาอิเล็กทรอนิกส์ได้ หรือองค์การบริหารส่วนจังหวัดสระบุรี อาจดำเนินการจัดจ้างการประกวดราคาอิเล็กทรอนิกส์ใหม่ก็ได้ (นางสาวกฤติญา จิระกรวัฒน์นะ)

๖. ข้าพเจ้ายอมรับว่า องค์การบริหารส่วนจังหวัดสระบุรี ไม่มีความผูกพันที่จะรับค้ำประกันนี้

เสนอราคาใด ๆ รวมทั้งไม่ต้องรับผิดชอบในค่าใช้จ่ายใด ๆ อันอาจเกิดขึ้นในการที่ข้าพเจ้าได้เข้ายื่นข้อเสนอครั้งนี้

๗. เพื่อเป็นหลักประกันในการปฏิบัติโดยถูกต้อง ตามที่ได้ทำความเข้าใจและตามความผูกพันแห่ง คำเสนอนี้ ข้าพเจ้าขอมอบ เช็ค เพื่อเป็นหลักประกันการเสนอราคาเป็นเงินจำนวน ๖๒๕,๐๐๐.๐๐ บาท มาพร้อมนี้

๘. ข้าพเจ้าได้ตรวจทานตัวเลขและตรวจสอบเอกสารต่าง ๆ ที่ได้ยื่นพร้อมใบเสนอราคานี้โดย ละเอียดแล้ว และเข้าใจดีว่า องค์การบริหารส่วนจังหวัดสระบุรี ไม่ต้องรับผิดชอบใด ๆ ในความผิดพลาดหรือตกหล่น

๙. ใบเสนอราคานี้ได้ยื่นเสนอโดยบริสุทธิ์ยุติธรรม และปราศจากกมลฉ้อฉล หรือการสมรู้ร่วมคิดกัน โดยไม่ชอบด้วยกฎหมายกับบุคคลใดบุคคลหนึ่ง หรือหลายบุคคล หรือกับห้างหุ้นส่วน บริษัทใด ๆ ที่ได้ยื่นเสนอราคา ในคราวเดียวกัน

เสนอมา ณ วันที่ ๓๐ กันยายน พ.ศ. ๒๕๖๗ เวลา ๑๑:๑๘:๓๘ น.

(นายประเดิม พุทธจรรยา)

ผู้มีอำนาจลงนาม หรือ ผู้รับมอบอำนาจ

เลขที่โครงการ ๖๗๖๘๔๓๗๓๐๘๗

ใบเสนอราคเลขที่ ๖๓๐๙๑๖๐๐๔๓๓๑๐

รหัสอ้างอิง OTP ETRs

เลขประจำตัวผู้เสียภาษี ๐๗๒๓๕๔๔๐๐๐๕๓๒



สำเนาถูกต้อง

(นางสาวกฤติญา จิระกรวัฒน์นะ)

นักวิชาการพัสดุชำนาญการ

ใบแจ้งปริมาณงานและราคา  
แนบท้ายสัญญาจ้างก่อสร้าง เลขที่ ๒๙/๒๕๖๘  
ลงวันที่ ๔ ธันวาคม ๒๕๖๗ จำนวน ๔ หน้า



ลงชื่อ.....ผู้ว่าจ้าง  
(นายธนกฤต อัดตะสัมปยุตตะ)  
รองนายกองค์การบริหารส่วนจังหวัด ปฏิบัติราชการแทน  
นายกองค์การบริหารส่วนจังหวัดสระบุรี

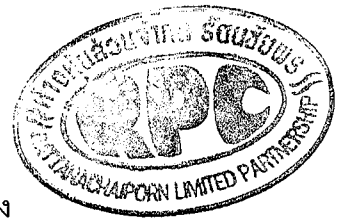

ลงชื่อ.....ผู้รับจ้าง  
(นายสำรวย โพธิ์งาม)  
ผู้รับมอบอำนาจ

ลงชื่อ.....พยาน  
(นางละอองดาว บำรุงญาติ)  
นักบริหารงานการคลัง ระดับต้น

ลงชื่อ.....พยาน  
(นางสาวกฤติญา จิระกรวัฒน์นะ)  
นักวิชาการพัสดุชำนาญการ



# ห้างหุ้นส่วนจำกัด รัตนชัยพร

ทะเบียนการค้า สว.1330 สำนักงานเลขที่ 557 หมู่ที่ 4 ตำบลบึงนาราง อำเภอเมือง จังหวัดสระบุรี 172210  
โทร : 081-4610287 โทรสาร : (035) 969-6071 เลขที่รับแจ้งคดี 072 254 1000532

เอกสารแนบท้ายสัญญาข้อที่ ๖.๓ หน้า ๖

สำนักปลัด อบจ.  กองสาธารณสุข

สนง.เลขานุการ อบจ.  กองการศึกษา

กองช่าง  กองช่างโยธา

กองช่างโยธา  กองช่างโยธา

สำนักช่าง  กองการเจ้าหน้าที่

หน่วยตรวจสอบ

เวลา 15.00

ที่ รต.0359/2567

วันที่ 6 พฤศจิกายน 2567

เรื่อง ขอยืนยันราคางานก่อสร้างและจัดทำใบแจ้งปริมาณงานและราคา

เรียน ประธานคณะกรรมการพิจารณาผลการประกวดราคาอิเล็กทรอนิกส์

ยื่นซองประมูล  ฝ่ายจัดหาพัสดุ

วันที่ 3901  ฝ่ายทะเบียนพัสดุและทรัพย์สิน

วันที่ 12 พ.ย. 2567  ฝ่ายตรวจและจ่ายนายพัสดุ

เวลา  สารบรรณกลาง

- อ้างถึง 1. ประกาศประกวดราคาอิเล็กทรอนิกส์ (e-bidding) ที่ 67/2567 ลงวันที่ 11 กันยายน 2567
2. หนังสือองค์การบริหารส่วนจังหวัดสระบุรี ที่ สบ 51021/4804 ลงวันที่ 29 ตุลาคม 2567

สิ่งที่ส่งมาด้วย 1. ใบแจ้งปริมาณงานและราคา จำนวน 1 ฉบับ

ตามที่อ้างถึงห้างหุ้นส่วนจำกัด รัตนชัยพร ได้เป็นผู้รับจ้างกับทางองค์การบริหารส่วนจังหวัดสระบุรี โครงการก่อสร้างถนนลาดยาง ถนนสาย สบ.ถ.10922 หมู่ที่ 1 ตำบลหินซ้อน อำเภอแก่งคอย จังหวัดสระบุรี พร้อมติดตั้งไฟฟ้าแสงสว่างโซล่าเซลล์ ด้วยวิธีประกวดราคาอิเล็กทรอนิกส์ (e-bidding) ทางห้างฯ ได้เสนอราคาต่ำสุดเป็นเงิน 12,495,000.00 บาท (สิบสองล้านสี่แสนเก้าหมื่นห้าพันบาทถ้วน) นั้น

ทางห้างฯ ขอยืนยันราคาเป็นเงิน 12,495,000.00 บาท (สิบสองล้านสี่แสนเก้าหมื่นห้าพันบาทถ้วน) พร้อมจัดทำใบแจ้งปริมาณงานและราคา และขอยืนยันขีดความสามารถในการก่อสร้าง บุคลากรในการก่อสร้าง และเครื่องมือเครื่องจักรว่ามีความพร้อมที่จะดำเนินการก่อสร้างให้แล้วเสร็จตามระยะเวลาที่กำหนดให้

จึงเรียนมาเพื่อโปรดทราบและพิจารณา

ขอแสดงความนับถือ

(นายประเดิม พุทธจรรยา)  
หุ้นส่วนผู้จัดการ



สำเนาถูกต้อง

(นางสาวกฤติญา จิระกรวัฒน์)  
นักวิชาการพัสดุชำนาญการ

ใบแจ้งปริมาณงานและราคา

โครงการก่อสร้างถนนลาดยาง ถนนสาย สป.ถ.๑๐๙๒๒ หมู่ที่ ๑ ต.หินซ้อย อ.แก่งคอย จ.สระบุรี  
พร้อมติดตั้งไฟฟ้าแสงสว่างโซล่าเซลล์ ด้วยวิธีประกวดราคาอิเล็กทรอนิกส์ (e-bidding)

ห้างหุ้นส่วนจำกัด รัตนชัยพร

ลำดับที่	รายการ	หน่วย	จำนวน	ราคาต่อ หน่วย (บาท)	รวมเป็นเงิน (บาท)
1	งานรื้อชั้นทางเดิมและก่อสร้างใหม่ หนา.....ซม. (SCARIFICATION & RECONSTRUCTION OF EXISTING SUBBASE)(ชั้นรองพื้นทางวัสดุผสมรวม)	ตร.ม.	14,805.00	14.21	210,379.05
2	งานวัสดุคัดเลือก ก (SELECTED MATERIAL A)	ลบ.ม.	1,500.00	341.20	511,800.00
3	งานรองพื้นทางวัสดุผสมรวม (SOIL AGGREGATE SUBBASE)	ลบ.ม.	2,835.00	341.20	967,302.00
4	งานพื้นทางหินคลุก (CRUSHED ROCK SOIL AGGREGATE TYPE BASE)	ลบ.ม.	1,961.00	436.05	855,094.05
5	งานลาดแอสฟัลต์ไพรม์โค้ต (PRIME COAT) (พื้นทางหินคลุก)	ตร.ม.	12,600.00	41.66	524,916.00
6	งานชั้นผิวทางแอสฟัลต์คอนกรีต หนา.....ซม. (ASPHALT CONCRETE WEARING COURSE)	ตร.ม.	12,600.00	329.61	4,153,086.00
7	THERMOPLASTIC PAINT สีดำ (YELLOW & WHITE)	ตร.ม.	473.00	366.77	173,482.21
8	งาน Rubble Strips	ตร.ม.	46.80	569.12	26,634.82
9	เส้นหยุด	ตร.ม.	3.60	366.77	1,320.37
10	ป้ายโครงการ(ป้ายเหล็ก)	ชุด	1.00	6,100.00	6,100.00
11	ป้าย บ33	ชุด	1.00	3,712.06	3,712.06

ผู้จัดทำ (YELLOW & WHITE)

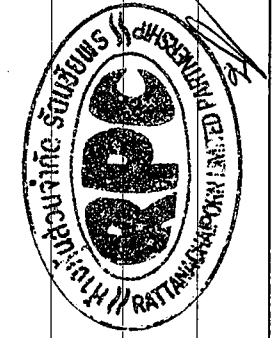

สำเนาถูกต้อง  
นางสาวกฤติญา จีระกรวัฒน์  
นักวิชาการพัสดุชำนาญการ

เอกสารแนบท้ายสัญญาข้อที่ ๖.๓ หน้า ๓



ใบแจ้งปริมาณงานและราคา

โครงการก่อสร้างถนนลาดยาง ถนนสาย สป.ถ.๑๐๙๒๒ หมู่ที่ ๑ ต.หินซ้อ น.แก่งคอย จ.สระบุรี  
พร้อมติดตั้งไฟฟ้าแสงสว่างโซล่าเซลล์ ด้วยวิธีประกวดราคาอิเล็กทรอนิกส์ (e-bidding)

ทางหุ้นส่วนจำกัด รัตนชัยพร

ลำดับที่	รายการ	หน่วย	จำนวน	ราคาต่อ หน่วย (บาท)	รวมเป็นเงิน (บาท)
12	ชุดสัญญาณไฟกระพริบแบบโซล่าเซลล์	ชุด	2.00	21,500.00	43,000.00
13	ครุภัณฑ์ (เสาไฟนวัตกรรม) รหัส 7020037	ชุด	84.00	59,740.16	5,018,173.44
				รวมราคาเป็นเงินทั้งสิ้น	12,495,000.00

ตัวอักษร (สิบสองล้านสี่แสนเก้าพันห้าพันบาทถ้วน)



ลงชื่อ ..... ผู้เสนอราคา

(นายประเดิม พุทธจรรรยา)

หุ้นส่วนผู้จัดการ

สำเนาถูกต้อง

(นางสาวกฤติญา จิระกรวัฒนะ)

นักวิชาการพัสดุชำนาญการ

เงื่อนไขและหลักเกณฑ์ ประเภทงานก่อสร้าง  
สูตรและวิธีการคิดคำนวณที่ใช้กับสัญญาแบบปรับราคาได้ (ค่า K)  
แนบท้ายสัญญาจ้างก่อสร้าง เลขที่ ๕๑ /๒๕๖๘  
ลงวันที่ ๕ ธันวาคม ๒๕๖๗ จำนวน ๑๐ หน้า



ลงชื่อ.....ผู้ว่าจ้าง

( นายชนกฤต อัดละสัมปณณะ )

รองนายกองค์การบริหารส่วนจังหวัด ปฏิบัติราชการแทน

นายกองค์การบริหารส่วนจังหวัดสระบุรี

ลงชื่อ.....

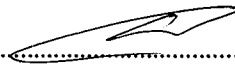

ผู้รับจ้าง

( นายสำราญ โพธิ์งาม )

ผู้รับมอบอำนาจ



ลงชื่อ.....



พยาน

( นางละอองดาว บำรุงญาติ )

นักบริหารงานการคลัง ระดับต้น

ลงชื่อ.....

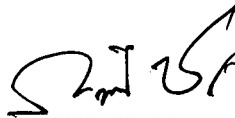

พยาน

( นางสาวกฤติญา จิระกรวัฒน์นะ )

นักวิชาการพัสดุชำนาญการ

1. เอกสารสูตรเงื่อนไข หลักเกณฑ์ สัญญาแบบปรับราคาได้
2. การตรวจสอบค่า K
  - กรณีมีเงินเพิ่ม ปกติ
  - กรณีมีเงินลดและเพิ่มในครั้งเดียวกัน
  - กรณีงานเสร็จเกินเวลาสัญญา ซึ่งมีการเปรียบเทียบค่า K เดือนที่ส่งงาน กับค่า K เดือนที่หมดสัญญา
3. หนังสือร้องขอค่า K ที่เกิน 90 วัน
4. ตัวอย่างดัชนีราคาของกระทรวงพาณิชย์

สำเนาถูกต้อง

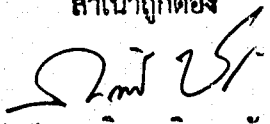
  
(นางสาวกฤติญา จิระกรวัฒน์นะ)  
นักวิชาการพัสดุชำนาญการ

## เงื่อนไข หลักเกณฑ์ ประเภทงานก่อสร้าง สูตรและวิธีการคำนวณที่ใช้กับสัญญาแบบปรับราคาได้

### ก. เงื่อนไขและหลักเกณฑ์

1. สัญญาแบบปรับราคาได้นี้ให้ใช้กับงานก่อสร้างทุกประเภท รวมถึงงานปรับปรุงและซ่อมแซมซึ่งเบิกจ่ายค่างานในลักษณะหมวดค่าครุภัณฑ์ ที่ดินและสิ่งก่อสร้าง หมวดเงินอุดหนุนและหมวดรายจ่ายอื่นที่เบิกจ่ายในลักษณะค่าที่ดินและสิ่งก่อสร้างที่อยู่ในเงื่อนไขและหลักเกณฑ์ตามที่ได้กำหนดนี้

2. สัญญาแบบปรับราคาได้นี้ให้ใช้ทั้งในกรณีเพิ่มหรือลดค่างานจากค่างานเดิมตามสัญญา เมื่อดัชนีราคาซึ่งจัดทำขึ้น โดยกระทรวงพาณิชย์ มีการเปลี่ยนแปลงสูงขึ้นหรือลดลงจากเดิมขณะเมื่อวันเปิดของประกวดราคา สำหรับกรณีที่จัดจ้างโดยวิธีอื่น ให้ใช้วันเปิดของราคาแทน

3. การนำสัญญาแบบปรับราคาได้ไปใช้นั้น ผู้ว่าจ้างต้องแจ้งและประกาศให้ผู้รับจ้างทราบ เช่น ในวันประกาศประกวดราคาฯ และต้องระบุในสัญญาจ้างด้วยว่างานจ้าง همانั้น ๆ จะใช้สัญญาแบบปรับราคาได้ พร้อมทั้งกำหนดประเภทของงานก่อสร้าง สูตรและวิธีการคำนวณที่ทำให้มีการปรับเพิ่มหรือลดค่างานไว้ให้ชัดเจน

ในกรณีที่ม้งานก่อสร้างหลายประเภทในงานจ้างคราวเดียวกัน จะต้องแยกประเภทงานก่อสร้างแต่ละประเภทให้ชัดเจนตามลักษณะของงานก่อสร้างนั้น ๆ และให้สอดคล้องกับสูตรที่กำหนดไว้

4. การขอเงินเพิ่มค่างานก่อสร้างตามสัญญาแบบปรับราคาได้นี้ เป็นหน้าที่ของผู้รับจ้างที่จะต้องเรียกร้องภายในกำหนด 90 วัน นับตั้งแต่วันที่ผู้รับจ้างได้ส่งมอบงานงวดสุดท้ายหากพ้นกำหนดนี้ไปแล้วผู้รับจ้าง ไม่มีสิทธิที่จะเรียกร้องเงินเพิ่มค่างานก่อสร้างจากผู้ว่าจ้างได้อีกต่อไป และในกรณีที่ผู้ว่าจ้างจะต้องเรียกเงินคืนจากผู้รับจ้าง ให้ผู้ว่าจ้างที่เป็นคู่สัญญาเรียกเงินคืนจากผู้รับจ้างโดยเร็ว หรือให้หักค่างานของงวดต่อไปหรือให้หักเงินจากหลักประกันสัญญา แล้วแต่กรณี

5. การพิจารณาคำนวณเงินเพิ่มหรือลด และการจ่ายเงินเพิ่มหรือเรียกคืนจากผู้รับจ้างตามเงื่อนไขของสัญญาแบบปรับราคาได้ ต้องได้รับการตรวจสอบและเห็นชอบจากสำนักงบประมาณและให้ถือการพิจารณาวินิจฉัยของสำนักงบประมาณเป็นที่สิ้นสุด

สำเนาถูกต้อง

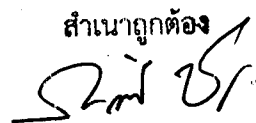

(นางสาวกฤติญา จิระกรวัฒน์)

นักวิชาการพัสดุชำนาญการ

**ข. ประเภทงานก่อสร้างและสูตรที่ใช้กับสัญญาแบบปรับราคาได้**

ในการพิจารณาเพิ่มหรือลดราคาค่างานจ้างเหมาก่อสร้างให้คำนวณตามสูตรดังนี้

	$P$	=	$(P_o) \times (K)$
กำหนดให้	$P$	=	ราคาค่างานต่อหน่วยหรือราคาค่างานเป็นงวดที่จะต้องจ่ายให้ผู้รับจ้าง
	$P_o$	=	ราคาค่างานต่อหน่วยที่ผู้รับจ้างประมูลได้ หรือราคาค่างานเป็นงวดซึ่งระบุไว้ในสัญญาแล้วแต่กรณี
	$K$	=	ESCALATION FACTOR ที่หักด้วย 4% เมื่อต้องเพิ่มค่างานหรือบวกเพิ่ม 4% เมื่อต้องเรียกค่างานคืน

ESCALATION FACTOR หาได้จากสูตร ซึ่งแบ่งตามประเภทและลักษณะงานดังนี้

**หมวดที่ 1 งานอาคาร**

งานอาคาร หมายถึง ตัวอาคาร เช่น ที่ทำการ โรงเรียน โรงพยาบาล หอพัก ที่พักอาศัย หอประชุม อิมจันทร์ ยิมเนเซียม สระว่ายน้ำ โรงอาหาร คลังพัสดุ โรงงาน รั้ว เป็นต้น และให้หมายความรวมถึง

- 1.1 ไฟฟ้าของอาคารบรรจบถึงสายเมนจำหน่าย แต่ไม่รวมถึงหม้อแปลงและระบบไฟฟ้าภายในบริเวณ
- 1.2 ประปาของอาคารบรรจบถึงท่อเมนจำหน่าย แต่ไม่รวมถึงระบบประปาภายในบริเวณ
- 1.3 ระบบท่อหรือระบบสายต่าง ๆ ที่ติดหรือฝังอยู่ในส่วนของอาคาร เช่น ท่อปรับอากาศ ท่อก๊าซ สายไฟฟ้าสำหรับเครื่องปรับอากาศ สายล่อฟ้า ฯลฯ
- 1.4 ทางระบายน้ำของอาคารจนถึงทางระบายน้ำภายนอก
- 1.5 ส่วนประกอบที่จำเป็นสำหรับอาคาร เฉพาะส่วนที่ติดกับอาคาร โดยต้องสร้างหรือประกอบพร้อมกับการก่อสร้างอาคาร แต่ไม่รวมถึงเครื่องจักรหรือเครื่องมือกลที่นำมาประกอบหรือติดตั้ง เช่น ลิฟท์ เครื่องคอมพิวเตอร์ เครื่องสูบน้ำ เครื่องปรับอากาศ พัดลม ฯลฯ
- 1.6 ทางเท้ารอบอาคาร คินลม คินคัก ห่างจากอาคาร โดยรอบไม่เกิน 3 เมตร

ใช้สูตร  $K = 0.25 + 0.15 IMo + 0.10 Cb/Co + 0.40 MV/Mo + 0.10 SV/So$

**หมวดที่ 2 งานดิน**

2.1 งานดิน หมายถึง การขุดดิน การตักดิน การบดอัดดิน การขุดเปิดหน้าดิน การเกลี่ย บดอัดดิน การขุด-ถมบดอัดแน่นเขื่อน คลอง คันคลอง คันกันน้ำ คันทาง ซึ่งต้องใช้เครื่องจักรเครื่องมือกลปฏิบัติงาน สำหรับการถมดินให้หมายความถึงการถมดินหรือทรายหรือวัสดุอื่น ที่มีการควบคุม คุณสมบัติของวัสดุนั้นและมีข้อกำหนดวิธีการถม รวมถึงมีการบดอัดแน่น โดยใช้เครื่องจักร เครื่องมือกล เพื่อให้ได้มาตรฐานตามที่กำหนดไว้ เช่นเดียวกับงานก่อสร้างถนนหรือเขื่อนชลประทาน

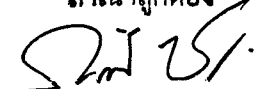
สำเนาถูกต้อง  

(นางสาวกฤติญา จิระกรวัฒน์)

นักวิชาการพัสดุชำนาญการ

ทั้งนี้ให้รวมถึงงานประเภท EMBANKMENT , EXCAVATION , SUBBASE , SELECTED , MATERIAL , UNTREATED BASE และ SHOULDER

$$\text{ใช้สูตร } K = 0.30 + 0.10 I/I_0 + 0.40 E_v/E_0 + 0.20 F_v/F_0$$

2.2 งานหินเรียง หมายถึง งานหินขนาดใหญ่นำมาเรียงกันเป็นชั้นให้เป็นระเบียบจนได้ความหนาที่ต้องการ โดยในช่องว่างระหว่างหินใหญ่จะแซมด้วยหินย่อยหรือกรวดขนาดต่าง ๆ และทราย ให้เต็มช่องว่าง มีการควบคุมคุณสมบัติของวัสดุและมีข้อกำหนดวิธีปฏิบัติ โดยใช้เครื่องจักร เครื่องมือกล หรือแรงคนและให้หมายความรวมถึงงานหินทิ้ง งานหินเรียง ยานแนว หรืองานหินใหญ่ที่มีลักษณะคล้ายคลึงกันเพื่อการป้องกันการกัดเซาะพังทลายของลาดตลิ่งและท้องลำน้ำ

$$\text{ใช้สูตร } k = 0.40 + 0.20 I/I_0 + 0.20 M_v/M_0 + 0.20 F_v/F_0$$

2.3 งานเจาะระเบิดหิน หมายถึง งานเจาะระเบิดหินทั่ว ๆ ไป ระยะทางขนย้ายไป-กลับ ประมาณไม่เกิน 2 กิโลเมตร ยกเว้นงานเจาะระเบิดคูโมงค์ซึ่งต้องใช้เทคนิคขั้นสูง

$$\text{ใช้สูตร } K = 0.45 + 0.15 I/I_0 + 0.10 M_v/M_0 + 0.20 E_v/E_0 + 0.10 F_v/F_0$$

### หมวดที่ 3 งานทาง

3.1 งานผิวทาง PRIME COAT , TACK COAT , SEAL COAT

$$\text{ใช้สูตร } K = 0.30 + 0.40 A_v/A_0 + 0.20 E_v/E_0 + 0.10 F_v/F_0$$

3.2 งานผิวทาง SURFACE TREATMENT SLURRY SEAL

$$\text{ใช้สูตร } K = 0.30 + 0.10 M_v/M_0 + 0.30 A_v/A_0 + 0.20 E_v/E_0 + 0.10 F_v/F_0$$

3.3 งานผิวทาง ASPHALTIC CONCRETE , PENETRATION MACADAM

$$\text{ใช้สูตร } K = 0.30 + 0.10 M_v/M_0 + 0.40 A_v/A_0 + 0.10 E_v/E_0 + 0.10 F_v/F_0$$

3.4 งานผิวถนนคอนกรีตเสริมเหล็ก หมายถึง ผิวถนนคอนกรีตที่ใช้เหล็กเสริม ซึ่งประกอบด้วย ตะแกรงเหล็กเส้นหรือตะแกรงลวดเหล็กกล้าเชื่อมติด (WELDED STEEL WIRE FARRIC) เหล็กเดือย (DOWEL BAR) เหล็กยึด (DEFORMED TIE BAR) และรอยต่อต่าง ๆ (JOINT) ทั้งนี้ให้หมายความรวมถึง แผ่นพื้นคอนกรีตเสริมเหล็กบริเวณคอสสะพาน (R.C.BRIDGE APPROACH) ด้วย

$$\text{ใช้สูตร } K = 0.30 + 0.10 I/I_0 + 0.35 C_v/C_0 + 0.10 M_v/M_0 + 0.15 S_v/S_0$$

3.5 งานท่อระบายน้ำคอนกรีตเสริมเหล็กและงานบ่อพัก หมายถึง ท่อคอนกรีตเสริมเหล็กสำหรับงานระบายน้ำ (PRECAST REINFORCED CONCRETE DRAINAGE PIPE) งานวางระบายน้ำคอนกรีตเสริมเหล็กและบริเวณลาดคอสสะพาน รวมทั้งงานบ่อพักคอนกรีตเสริมเหล็กและงานคอนกรีตเสริมเหล็กอื่นที่มีรูปแบบและลักษณะงานคล้ายคลึงกัน เช่น งานบ่อพัก (MANHOLE) ท่อร้อยสายโทรศัพท์ ท่อร้อยสายไฟฟ้า เป็นต้น

สำเนาถูกต้อง

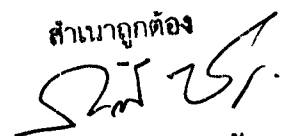

(นางสาวกฤติญา จิระกรวัฒน์)

นักวิชาการพัสดุชำนาญการ

$$\text{ใช้สูตร } K = 0.35 + 0.20 I/I_0 + 0.15 C/C_0 + 0.15 M/M_0 + 0.15 S/S_0$$

3.6 งานโครงสร้างคอนกรีตเสริมเหล็กและงานเชื่อมกันค้ำ หมายถึง สะพานคอนกรีตเสริมเหล็ก โครงสร้างฐานรากคอนกรีตเสริมเหล็กคอกสะพาน (R.C.BEARING UNIT) ท่อเหลี่ยมคอนกรีตเสริมเหล็ก (R.C.BOX CULVERT) หอดังน้ำ โครงสร้างคอนกรีตเสริมเหล็ก เชื่อมกันค้ำค้ำคอนกรีตเสริมเหล็ก ทำเทียบเรือคอนกรีตเสริมเหล็กและสิ่งก่อสร้างอื่นที่มีลักษณะคล้ายคลึงกัน

$$\text{ใช้สูตร } K = 0.30 + 0.10 I/I_0 + 0.15 C/C_0 + 0.20 M/M_0 + 0.25 S/S_0$$

3.7 งานโครงสร้างเหล็ก หมายถึง สะพานเหล็กสำหรับคนเดินข้ามถนน โครงเหล็กสำหรับติดตั้งป้ายจราจรชนิดแขวนสูง เสาไฟฟ้าแรงสูง เสาวิทยุ เสาโทรทัศน์ หรืองาน โครงเหล็กอื่นที่มีลักษณะคล้ายคลึงกันแต่ไม่รวมถึงงานติดตั้งเสาโครงเหล็กสายส่งของการไฟฟ้าฝ่ายผลิตแห่งประเทศไทย

$$\text{ใช้สูตร } K = 0.25 + 0.10 I/I_0 + 0.05 C/C_0 + 0.20 M/M_0 + 0.40 S/S_0$$

#### หมวดที่ 4 งานชลประทาน

4.1 งานอาคารชลประทานไม่รวมบานเหล็ก หมายถึง อาคารคอนกรีตเสริมเหล็กชนิดต่าง ๆ ที่ก่อสร้างในแนวคลองส่งน้ำหรือคลองระบายน้ำ เพื่อควบคุมระดับและหรือปริมาณน้ำ ได้แก่ ท่อระบายน้ำน้ำตก รางเท สะพานน้ำ ท่อลอด ไซฟอน และอาคารชลประทานชนิดอื่น ๆ ที่ไม่มีบานระบายเหล็กแต่ไม่รวมถึงงานอาคารชลประทานขนาดใหญ่ เช่น ฝาย ทางระบายน้ำล้น หรืออาคารชลประทานประกอบของเขื่อน เป็นต้น

$$\text{ใช้สูตร } K = 0.40 + 0.20 I/I_0 + 0.10 C/C_0 + 0.10 M/M_0 + 0.20 S/S_0$$

4.2 งานอาคารชลประทานรวมบานเหล็ก หมายถึง อาคารคอนกรีตเสริมเหล็กชนิดต่าง ๆ ที่ก่อสร้าง ในแนวคลองส่งน้ำหรือคลองระบายน้ำ เพื่อควบคุมระดับและหรือปริมาณน้ำ ได้แก่ ท่อส่งน้ำเข้านา ท่อระบายน้ำ ประตูระบายน้ำ อาคารอัดน้ำ ท่อลอดและอาคารชลประทาน ชนิดอื่น ๆ ที่มีบานระบายน้ำ แต่ไม่รวมถึงงานอาคารชลประทานขนาดใหญ่ เช่น ฝาย ทางระบายน้ำล้น หรืออาคารชลประทานประกอบของเขื่อน เป็นต้น

$$\text{ใช้สูตร } K = 0.35 + 0.20 I/I_0 + 0.10 C/C_0 + 0.10 M/M_0 + 0.25 S/S_0$$

4.3 งานบานระบาย TRASHRACK และ STEEL LINER หมายถึง บานระบายเหล็กเครื่องกว้าน และ โครงยก รวมทั้ง BULK HEAD GATE และงานท่อเหล็ก

$$\text{ใช้สูตร } K = 0.35 + 0.20 I/I_0 + 0.45 G/G_0$$

4.4 งานเหล็กเสริมคอนกรีต และ ANCHOR BAR หมายถึง เหล็กเส้นที่ใช้เสริมในงานคอนกรีต และเหล็ก ANCHOR BAR ของงานฝาย ทางระบายน้ำล้น หรืออาคารชลประทานประกอบของเขื่อน ซึ่งมีสัญญาแยกจ่ายเฉพาะงานเหล็กดังกล่าวเท่านั้น

$$\text{ใช้สูตร } K = 0.25 + 0.15 I/I_0 + 0.60 S/S_0$$

สำเนาถูกต้อง

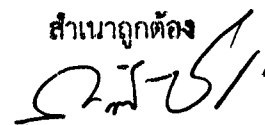

(นางสาวกฤติญา จิระกรวัฒน์)

นักวิชาการพัสดุชำนาญการ

4.5 งานคอนกรีต ไม่รวมเหล็กและคอนกรีตคาคคอง หมายถึง งานคอนกรีตเสริมเหล็กที่หักส่วนของเหล็กออกมาแยกคำนวณต่างหากของงานฝ้าย ทางระบายน้ำสั้นหรืออาคารชลประทานประกอบของเขื่อน ซึ่งมีสัญญาแยกจ่ายเฉพาะงานคอนกรีตดังกล่าวเท่านั้น

$$\text{ใช้สูตร } K = 0.40 + 0.15 \text{ It/Io} + 0.25 \text{ Ct/Co} + 0.20 \text{ Mt/Mo}$$

4.6 งานเจาะ หมายถึง การเจาะพร้อมทั้งฝังท่อกรุนาครุ ในไม่น้อยกว่า 48 มิลลิเมตร ในชั้นดิน หินผุหรือหินที่แตกหัก เพื่ออัดฉีดน้ำปูน และให้รวมถึงงานซ่อมแซมฐานรากอาคารชลประทาน ถนนและอาคารต่าง ๆ โดยการอัดฉีดน้ำปูน

$$\text{ใช้สูตร } K = 0.40 + 0.20 \text{ It/Io} + 0.10 \text{ Mt/Mo} + 0.20 \text{ Et/Eo} + 0.10 \text{ Ft/Fo}$$

4.7 งานอัดฉีดน้ำปูน ค่าอัดฉีดน้ำปูนจะเพิ่มหรือลด ให้เฉพาะราคาซีเมนต์ที่เปลี่ยนแปลงตามดัชนีราคาของซีเมนต์ ที่กระทรวงพาณิชย์จัดทำขึ้น ในเดือนที่ส่งงานแต่ละงวด กับเดือนที่เบ็ดของประกวดราคา หมวดที่ 5 งานระบบสาธารณูปโภค

#### 5.1 งานวางท่อ AC และ PVC

5.1.1 ในกรณีที่ผู้ว่าจ้างเป็นผู้จัดหาท่อและหรืออุปกรณ์ให้

$$\text{ใช้สูตร } K = 0.50 + 0.25 \text{ It/Io} + 0.25 \text{ Mt/Mo}$$

5.1.2 ในกรณีที่ผู้รับจ้างเป็นผู้จัดหาท่อ AC และหรืออุปกรณ์

$$\text{ใช้สูตร } K = 0.40 + 0.10 \text{ It/Io} + 0.10 \text{ Mt/Mo} + 0.40 \text{ AC/ACo}$$

5.1.3 ในกรณีที่ผู้รับจ้างเป็นผู้จัดหาท่อ PVC และหรืออุปกรณ์

$$\text{ใช้สูตร } K = 0.40 + 0.10 \text{ It/Io} + 0.10 \text{ Mt/Mo} + 0.40 \text{ PVC/PVCo}$$

#### 5.2 งานวางท่อเหล็กเหนียวและท่อ HYDENSITY POLYETHYLENE

5.2.1 ในกรณีที่ผู้ว่าจ้างเป็นผู้จัดหาท่อและหรืออุปกรณ์ให้

$$\text{ใช้สูตร } K = 0.40 + 0.10 \text{ It/Io} + 0.15 \text{ Mt/Mo} + 0.20 \text{ Et/Eo} + 0.15 \text{ Ft/Fo}$$

5.2.2 ในกรณีที่ผู้รับจ้างเป็นผู้จัดหาท่อเหล็กเหนียวและหรืออุปกรณ์และให้รวมถึงงาน

#### TRANSMISSION CONDUIT

$$\text{ใช้สูตร } K = 0.40 + 0.10 \text{ It/Io} + 0.10 \text{ Mt/Mo} + 0.10 \text{ Et/Eo} + 0.30 \text{ GIPI/GIPo}$$

5.2.3 ในกรณีที่ผู้รับจ้างเป็นผู้จัดหาท่อ HYDENSITY POLYETHYLENE และหรืออุปกรณ์

#### 5.3 งานปรับปรุงระบบอุโมงค์ส่งน้ำและงาน SECONDARY LINING

$$\text{ใช้สูตร } K = 0.40 + 0.10 \text{ It/Io} + 0.15 \text{ Et/Eo} + 0.35 \text{ GIPI/GIPo}$$

#### 5.4 งานวางท่อ PVC หุ้มด้วยคอนกรีต

$$\text{ใช้สูตร } K = 0.30 + 0.10 \text{ It/Io} + 0.20 \text{ Ct/Co} + 0.05 \text{ Mt/Mo} + 0.05 \text{ St/So} + 0.30 \text{ PVC/PVCo}$$

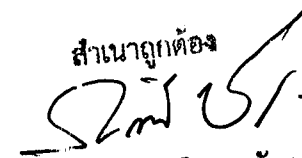
สำเนาถูกต้อง  
  
 (นางสาวกฤติญา จิระกรวัฒน์)  
 นักวิชาการพัสดุชำนาญการ



5.5 งานวางท่อ PVC กลบทราย

ใช้สูตร  $K = 0.25 + 0.05 I/I_o + 0.05 M/M_o + 0.65 PVC/PVCo$

5.6 งานวางท่อเหล็กอาบสังกะสี

ใช้สูตร  $K = 0.25 + 0.25 I/I_o + 0.50 GIP/GIP_o$

ประเภทงานและสูตรต่อไปนี้ใช้เฉพาะงานก่อสร้างของการไฟฟ้าฝ่ายผลิตแห่งประเทศไทยเท่านั้น

5.7 งานก่อสร้างระบบสายส่งแรงสูงและสถานีไฟฟ้าย่อย

5.7.1 งานติดตั้งเสา โครงเหล็กสายส่งและอุปกรณ์รวมทั้งงานติดตั้งอุปกรณ์ ไฟฟ้าสถานี  
ย่อยสำหรับงานติดตั้ง เสา โครงเหล็กสายส่งและอุปกรณ์ ประกอบด้วย ลักษณะงานดังนี้ คือ  
PRELIMINARY WORK ( ชกเว้น BOUNDARY POST ), TOWERS , INSULATOR STRING AND  
OVERHEAD GROUND WIRE ASSEMBLIES, CONDUCTOR AND OVERHEAD GROUND WIRE  
STRINGING , LINE ACCESSORIES , GROUNDING MATERIALS

สำหรับงานติดตั้งอุปกรณ์ไฟฟ้าสถานีไฟฟ้าย่อย หมายถึง เฉพาะการติดตั้งอุปกรณ์ไฟฟ้า  
เท่านั้น

ใช้สูตร  $K = 0.60 + 0.25 I/I_o + 0.15 FV/F_o$

5.7.2 งานก่อสร้างฐานรากไฟฟ้า (TOWER FOUNDATION) และงานติดตั้ง  
BOUNDARY POST

ใช้สูตร  $K = 0.35 + 0.20 I/I_o + 0.20 C/C_o + 0.10 S/S_o + 0.15 FV/F_o$

5.7.3 งานก่อสร้างฐานรากอุปกรณ์ไฟฟ้าสถานีไฟฟ้าย่อย

ใช้สูตร  $K = 0.50 + 0.20 I/I_o + 0.15 C/C_o + 0.15 S/S_o$

5.8 งานหล่อและตอกเสาเข็มคอนกรีตอัดแรง

5.8.1 งานเสาเข็มคอนกรีตอัดแรง

ใช้สูตร  $K = 0.35 + 0.15 I/I_o + 0.20 C/C_o + 0.30 S/S_o$

5.8.2 งานเสาเข็มแบบ CAST IN PLACE

ใช้สูตร  $K = 0.30 + 0.10 I/I_o + 0.25 C/C_o + 0.35 S/S_o$

ประเภทงานและสูตรต่อไปนี้ใช้เฉพาะงานก่อสร้างของการไฟฟ้าส่วนภูมิภาคเท่านั้น

5.9 งานก่อสร้างสายส่งแรงสูงระบบแรงดัน 69-115 KV.

5.9.1 ในกรณีที่ผู้ว่าจ้างเป็นผู้จัดหาวัสดุและหรืออุปกรณ์ให้

ใช้สูตร  $K = 0.80 + 0.05 I/I_o + 0.10 M/M_o + 0.05 FV/F_o$

5.9.2 ในกรณีที่ผู้รับจ้างเป็นผู้จัดหาวัสดุหรืออุปกรณ์

ใช้สูตร  $K = 0.45 + 0.05 I/I_o + 0.20 M/M_o + 0.05 FV/F_o + 0.25 W/W_o$  ทุกตัว

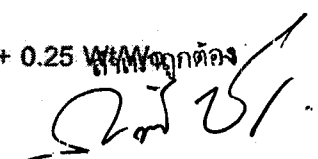
  
(นางสาวกฤติญา จิระกรวัฒน์)  
นักวิชาการพัสดุชำนาญการ

**ดัชนีราคาที่ใช้คำนวณตามสูตรที่ใช้กับสัญญาแบบปรับราคาได้ จัดทำขึ้นโดยกระทรวงพาณิชย์**

K	=	EXCALATION FACTOR
It	=	ดัชนีราคาผู้บริโภคทั่วไปของประเทศ ในเดือนที่ส่งงานแต่ละงวด
Io	=	ดัชนีราคาผู้บริโภคทั่วไปของประเทศ ในเดือนที่เปิดของประกวดราคา
Ct	=	ดัชนีราคาซีเมนต์ ในเดือนที่ส่งงานแต่ละงวด
Co	=	ดัชนีราคาซีเมนต์ ในเดือนที่เปิดของประกวดราคา
Mt	=	ดัชนีราคาวัสดุก่อสร้าง (ไม่รวมเหล็กและซีเมนต์) ในเดือนที่ส่งงานแต่ละงวด
Mo	=	ดัชนีราคาวัสดุก่อสร้าง (ไม่รวมเหล็กและซีเมนต์) ในเดือนที่เปิดของประกวดราคา
St	=	ดัชนีราคาเหล็ก ในเดือนที่ส่งงานแต่ละงวด
So	=	ดัชนีราคาเหล็ก ในเดือนที่เปิดของประกวดราคา
Gt	=	ดัชนีราคาเหล็กแผ่นเรียบที่ผลิตในประเทศ ในเดือนที่ส่งงานแต่ละงวด
Go	=	ดัชนีราคาเหล็กแผ่นเรียบที่ผลิตในประเทศ ในเดือนที่เปิดของประกวดราคา
At	=	ดัชนีราคาแอสฟัลท์ ในเดือนที่ส่งงานแต่ละงวด
Ao	=	ดัชนีราคาแอสฟัลท์ ในเดือนที่เปิดของประกวดราคา
Et	=	ดัชนีราคาเครื่องจักรกลและบริภัณฑ์ ในเดือนที่ส่งงานแต่ละงวด
Eo	=	ดัชนีราคาเครื่องจักรกลและบริภัณฑ์ ในเดือนที่เปิดของประกวดราคา
Ft	=	ดัชนีราคาน้ำมันดีเซลหมุนเร็ว ในเดือนที่ส่งงานแต่ละงวด
Fo	=	ดัชนีราคาน้ำมันดีเซลหมุนเร็ว ในเดือนที่เปิดของประกวดราคา
ACT	=	ดัชนีราคาท่อซีเมนต์ใยหิน ในเดือนที่ส่งงานแต่ละงวด
ACo	=	ดัชนีราคาท่อซีเมนต์ใยหิน ในเดือนที่เปิดของประกวดราคา
PVCI	=	ดัชนีราคาท่อ PVC ในเดือนที่ส่งงานแต่ละงวด
PVCo	=	ดัชนีราคาท่อ PVC ในเดือนที่เปิดของประกวดราคา
GIPt	=	ดัชนีราคาท่อเหล็กอบสังกะสี ในเดือนที่ส่งงานแต่ละงวด
GIPo	=	ดัชนีราคาท่อเหล็กอบสังกะสี ในเดือนที่เปิดของประกวดราคา
PEt	=	ดัชนีราคาท่อ HYDENSITY POLYETHYLENE ในเดือนที่ส่งงานแต่ละงวด
PEo	=	ดัชนีราคาท่อ HYDENSITY POLYETHYLENE ในเดือนที่เปิดของประกวดราคา
Wt	=	ดัชนีราคาสายไฟฟ้า ในเดือนที่ส่งงานแต่ละงวด
Wo	=	ดัชนีราคาสายไฟฟ้า ในเดือนที่เปิดของประกวดราคา

สำเนาถูกต้อง

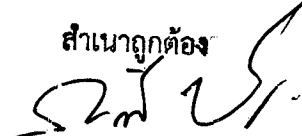
  
 (นางสาวกฤติญา จิระกรวัฒน์)  
 นักวิชาการพัสดุชำนาญการ

**วิธีการคำนวณที่ใช้กับสัญญาแบบปรับราคาได้**

1. การคำนวณค่า K จากสูตรตามลักษณะงานนั้น ๆ ให้ใช้ตัวเลขดัชนีราคาวัสดุก่อสร้างของกระทรวงพาณิชย์ โดยใช้ฐานของปี 2530 เป็นเกณฑ์ในการคำนวณ
2. การคำนวณค่า K สำหรับกรณีที่มิมีงานก่อสร้างหลายประเภทรวมอยู่ในสัญญาเดียวกัน จะต้องแยกคำนวณก่อสร้างแต่ละประเภทให้ชัดเจนตามลักษณะของงานนั้น และให้สอดคล้องกับสูตรที่ได้กำหนดไว้
3. การคำนวณค่า K กำหนดให้ใช้เลขทศนิยม 3 ตำแหน่ง ทุกขั้นตอนโดยไม่มี การปัดเศษ และกำหนดให้ทำเลขสัมพันธ์ (เปรียบเทียบ) ให้เป็นผลสำเร็จก่อน แล้วจึงนำผลลัพธ์ไปคูณกับตัวเลขคงที่หน้าเลขสัมพันธ์นั้น
4. ให้พิจารณาเงินเพิ่มหรือลดราคาค่างานจากราคาที่ผู้รับจ้างทำสัญญาดตกลงกับผู้ว่าจ้างเมื่อค่า K ตามสูตรสำหรับงานก่อสร้างนั้น ๆ ในเดือนที่ส่งมอบงานมีค่าเปลี่ยนแปลงไปจากค่า K ในเดือนเปิดของราคามากกว่า 4% ขึ้นไป โดยนำเฉพาะส่วนที่เกิน 4% มาคำนวณปรับเพิ่มหรือลดค่างานแล้วแก่กรณี (โดยไม่คิด 4% แรกให้)
5. ในกรณีที่ผู้รับจ้างไม่สามารถทำการก่อสร้างให้แล้วเสร็จตามระยะเวลาในสัญญา โดยเป็นความคิดของผู้รับจ้าง ค่า K ตามสูตรต่าง ๆ ที่จะนำมาใช้ในการคำนวณค่างานให้ใช้ค่า K ของเดือนสุดท้ายตามอายุสัญญา หรือค่า K ของเดือนที่ส่งมอบงานจริง แล้วแต่ค่า K ตัวใดจะมีค่าน้อยกว่า
6. การจ่ายเงินแต่ละงวดให้จ่ายค่าจ้างงานที่ผู้รับจ้างทำได้แต่ละงวดตามสัญญาไปก่อน ส่วนค่างานเพิ่มหรือค่างานลดลงซึ่งจะคำนวณได้ต่อเมื่อทราบดัชนีราคาวัสดุก่อสร้าง ซึ่งนำมาคำนวณค่า K ของเดือนที่ส่งมอบงานงวดนั้น ๆ เป็นที่แน่นอนแล้ว เมื่อคำนวณเงินเพิ่มได้ให้ขอทำความตกลงเรื่องการเงินกับสำนักงบประมาณ

สำเนาถูกต้อง

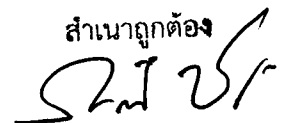

(นางสาวกฤติญา จิระกรวัฒน์นะ)

นักวิชาการพัสดุชำนาญการ

เงื่อนไขรายละเอียดการใช้พัสดุในงานก่อสร้าง  
แผนการใช้พัสดุที่ผลิตภายในประเทศ และแผนการใช้เหล็กที่ผลิตภายในประเทศ  
แนบท้ายสัญญาจ้างก่อสร้าง เลขที่ ๕๑/๒๕๖๘  
ลงวันที่ ๕ ธันวาคม ๒๕๖๗ จำนวน ๔ หน้า



ลงชื่อ.....ผู้ว่าจ้าง

(นายชนกฤต อัดละสัมปณณะ)

รองนายกองค์การบริหารส่วนจังหวัด ปฏิบัติราชการแทน  
นายกองค์การบริหารส่วนจังหวัดสระบุรี



ลงชื่อ.....  
(นายสำรวย ไพธังาม)  
ผู้รับมอบอำนาจ



ลงชื่อ.....พยาน

(นางละอองดาว บำรุงญาติ)

นักบริหารงานการคลัง ระดับต้น

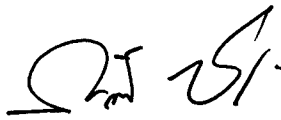

ลงชื่อ.....พยาน

(นางสาวกฤติญา จิระกรวัฒน์)

นักวิชาการพัสดุชำนาญการ

## เงื่อนไขรายละเอียดการใช้วัสดุในงานก่อสร้าง

๑. ผู้รับจ้างต้องใช้วัสดุที่จะใช้ในงานก่อสร้างเป็นวัสดุที่ผลิตภายในประเทศโดยต้องใช้ไม่น้อยกว่าร้อยละ ๖๐ ของมูลค่าวัสดุที่จะใช้ในงานก่อสร้างทั้งหมดตามสัญญา และผู้รับจ้างต้องจัดทำแผนการใช้วัสดุที่ผลิตภายในประเทศไม่น้อยกว่าร้อยละ ๖๐ ของมูลค่าวัสดุที่จะใช้ในงานก่อสร้างทั้งหมดตามสัญญา ตามตารางผนวก ๑ แนบท้าย โดยจัดส่งให้องค์การบริหารส่วนจังหวัดสระบุรี ภายใน ๖๐ วัน นับถัดจากวันลงนามในสัญญา

๒. ผู้รับจ้างต้องใช้เหล็กที่ผลิตภายในประเทศไม่น้อยกว่าร้อยละ ๙๐ ของปริมาณเหล็กที่ต้องใช้ทั้งหมดตามสัญญา และผู้รับจ้างต้องจัดทำแผนการใช้เหล็กที่ผลิตภายในประเทศไม่น้อยกว่าร้อยละ ๙๐ ของปริมาณที่จะใช้ทั้งหมดตามสัญญา ตามตารางผนวก ๒ แนบท้าย โดยจัดส่งให้องค์การบริหารส่วนจังหวัดสระบุรี ภายใน ๖๐ วัน นับถัดจากวันลงนามในสัญญา

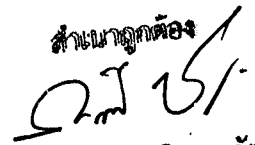
ตำแหน่งผู้รับจ้าง  
  
(นางสาวกฤติญา จิระกรวัฒน์)  
นักวิชาการพัสดุชำนาญการ

ภาคผนวก ๑

ตารางการจัดทำแผนการใช้วัสดุที่ผลิตภายในประเทศ  
โครงการ .....

รายการวัสดุหรือครุภัณฑ์ที่ใช้ในโครงการ  
แผนการใช้วัสดุที่ผลิตภายในประเทศ

ลำดับ	รายการ	หน่วย	ปริมาณ	ราคาต่อหน่วย (บาท)	เป็นเงิน (รวม)	วัสดุ ในประเทศ	วัสดุ ต่างประเทศ
๑	ปูนซีเมนต์						
๒	กระเบื้อง						
๓	ฝ้าเพดาน						
๔	หลอดไฟ						
๕	คอมไฟ						
รวม					xxx	xxx	xxx
อัตรา (ร้อยละ)					๑๐๐	๗๐	๓๐

ลงชื่อ ..... (คู่สัญญาฝ่ายผู้รับจ้าง)  
( )

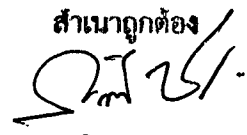
สำเนาถูกต้อง  
  
(นางสาวกฤติญา จิระกรวัฒน์นะ)  
นักวิชาการพัสดุชำนาญการ

ตารางการจัดทำแผนการใช้เหล็กที่ผลิตภายในประเทศ

โครงการ .....

รายการวัสดุหรือครุภัณฑ์ที่ใช้ในโครงการ  
แผนการใช้เหล็กที่ผลิตภายในประเทศ  
ปริมาณเหล็กทั้งโครงการ xxx (ตัน)

ลำดับ	รายการ	หน่วย	ปริมาณ	เหล็ก ในประเทศ	เหล็ก ต่างประเทศ
๑	เหล็กเส้น	ตัน			
๒	เหล็กข้องอ	ตัน			
๓	เหล็กเส้นกรม	ตัน			
๔					
๕					
รวม			xxx	xxx	xxx
อัตรา (ร้อยละ)			๑๐๐	๙๐	๑๐

ลงชื่อ ..... (คู่สัญญาฝ่ายผู้รับจ้าง)  
( )

สำเนาถูกต้อง  
นางสาวกฤติญา จิระกรวัฒน์นะ  
นักวิชาการพัสดุชำนาญการ

หนังสือส่งมอบสถานที่เพื่อก่อสร้าง

ตามที่ องค์การบริหารส่วนจังหวัดสระบุรี ได้ดำเนินการโครงการก่อสร้างถนนลาดยาง ถนนสาย สป.ถ.๑๐๙๒๒ หมู่ที่ ๑ ต.หินซ้อน อ.แก่งคอย จ.สระบุรี พร้อมติดตั้งไฟฟ้าแสงสว่างโซล่าเซลล์

องค์การบริหารส่วนจังหวัดสระบุรี ได้ทำสัญญาจ้างก่อสร้าง กับ ห้างหุ้นส่วนจำกัด รัตนชัยพร ตามสัญญาจ้างก่อสร้าง เลขที่ ๔๑/๒๕๖๘ ลงวันที่ ๔ ธันวาคม ๒๕๖๗ แล้วนั้น

ดังนั้น เพื่อให้การดำเนินงานตามโครงการก่อสร้างถนนลาดยาง ถนนสาย สป.ถ.๑๐๙๒๒ หมู่ที่ ๑ ต.หินซ้อน อ.แก่งคอย จ.สระบุรี พร้อมติดตั้งไฟฟ้าแสงสว่างโซล่าเซลล์ เป็นไปด้วยความเรียบร้อย องค์การบริหารส่วนจังหวัดสระบุรี ขอส่งมอบสถานที่ดำเนินการก่อสร้างตามโครงการดังกล่าว ให้กับ ห้างหุ้นส่วนจำกัด รัตนชัยพร ซึ่งเป็นผู้รับจ้าง เป็นผู้รับผิดชอบดูแลสถานที่ก่อสร้างให้เรียบร้อย ตลอดจนจัดทำป้ายเตือนอันตรายระหว่างการก่อสร้างให้ผู้สัญจรผ่านได้ทราบ

ส่งมอบ ณ วันที่ ๔ เดือน ธันวาคม พ.ศ. ๒๕๖๗

ลงชื่อ .....ผู้ส่งมอบ

(นายธนภฤต อัครสัมปยุตตะ)

รองนายกองค์การบริหารส่วนจังหวัด ปฏิบัติราชการแทน

นายกองค์การบริหารส่วนจังหวัดสระบุรี

ลงชื่อ .....ผู้รับมอบ

(นายสำรวย โพธิ์งาม)

ผู้รับมอบอำนาจ

ลงชื่อ .....พยาน

(นางละอองดาว บำรุงญาติ)

นักบริหารงานการคลัง ระดับต้น

ลงชื่อ .....พยาน

(นางสาวกฤติญา จิระกรวัฒน์)

นักวิชาการพัสดุชำนาญการ

